

MANUEL D'UTILISATION 2009

1190 RC8 R EU/UK

1190 RC8 R AUS

1190 RC8 R FR

1190 RC8 R JP

RÉF. 3211375fr



KTM

Permettez-nous de vous féliciter sincèrement d'avoir porté votre choix sur une moto KTM. Vous êtes désormais en possession d'une moto moderne et sportive qui vous apportera beaucoup de plaisir si vous appliquez correctement les instructions de maintenance et d'entretien.

KTM vous souhaite un maximum de plaisir !

Merci de reporter le numéro de série du véhicule ci-dessous.

Numéro de châssis/plaque signalétique (☛ p. 16)	Cachet du concessionnaire
Numéro de moteur (☛ p. 17)	
Numéro de clé (☛ p. 16)	

Le présent manuel d'utilisation correspond à l'état de la série concernée au moment de la publication. Cependant, des divergences minimales résultant du perfectionnement de la construction ne sauraient être exclues.

Toutes les informations du présent document sont fournies sans aucun engagement. Sous réserve de modification, de suppression sans substitution ou d'adaptation aux exigences locales des informations techniques, des tarifs, des couleurs, des formes, des matériaux, des prestations de services et de maintenance, des constructions et des équipements ou autres, ainsi que d'un arrêt de fabrication définitif d'un modèle donné sans avis préalable ni indication d'un motif quelconque par la société KTM-Sportmotorcycle AG. KTM décline toute responsabilité en ce qui concerne les possibilités de livraison, les divergences au niveau des croquis et des descriptions, ainsi que les fautes d'impression ou les erreurs. Les modèles reproduits dans le présent document présentent parfois des équipements spéciaux ne faisant pas partie de l'équipement de série.

© 2009 by KTM-Sportmotorcycle AG, Mattighofen Autriche

Tous droits réservés

Toute reproduction, même partielle, réalisée sans autorisation préalable de l'auteur, est illicite.



ISO 9001(12 100 6061)



Conformément à la norme internationale de qualité ISO 9001, KTM utilise des standards d'assurance qualité permettant d'obtenir une qualité maximale du produit.











Établi par : TÜV Management Service







REG.NO. 12 100 6061

KTM-Sportmotorcycle AG
5230 Mattighofen, Autriche

MODE DE REPRÉSENTATION	7	Remarques/messages d'avertissement sur le tableau de bord	30
REMARQUES IMPORTANTES	8	Menu Compteur de distance parcourue ODO/Trip 1	33
VUE DU VÉHICULE	12	Menu Compteur de distance parcourue ODO/Trip 2	34
Vue avant gauche du véhicule	12	Menu FUELDISTANCE	35
Vue arrière droite du véhicule	14	Menu FUEL RANGE	36
EMPLACEMENT DES NUMÉROS DE SÉRIE	16	Menu Prochaine révision DISTANCE TO Next Service	37
Numéro de châssis/plaque signalétique	16	Menu Tours restants LAPSTOGO	38
Numéro de clé	16	Menu Vitesse maximale au tour TOPSPEED	39
Numéro de moteur	17	Menu Temps au tour LAP/BESTLAP/LastLap	40
Référence de la fourche	17	Menu Vitesse maximale LAP/BESTLAP/TopSpeed	41
Référence de l'amortisseur	18	Menu Distance totale parcourue en mode Race RACEODO	42
Référence de l'amortisseur de direction	18	Menu Réglages SET-UP	43
ÉLÉMENTS DE COMMANDE	19	Sélection du menu CHANGE MODE	44
Lever d'embrayage	19	Menu Horloge SET CLOCK	45
Lever de frein à main	19	Menu SETTINGS	46
Contacteur de l'éclairage	20	Menu Indicateur de changement de vitesse SHIFT RPMS	47
Bouton d'avertisseur lumineux	20	Menu Temps de blocage de la touche LAP LAP BLANK T	48
Bouton de clignotants	21	Menu Nombre de tours SET NUM LAPS	49
Bouton d'avertisseur sonore	21	Menu Affichage de la réserve en carburant TRIP F RESET	50
Contacteur-antivol	22	Menu Unités UNITS	51
Bouton d'arrêt d'urgence	22	Menu Kilomètres/miles SET KM/MILES	52
Bouton de démarrage	23	Menu Affichage de la température SET °C/°F	53
Anti-démarrage	23	Menu Fonctions additionnelles OPTIONS	54
Vue d'ensemble du tableau de bord	24	Menu Contrôle de la pression des pneus TPMS	55
Tableau de bord - touches de fonction sur le guidon	25	Menu Affichage de la température extérieure OUTERTEMP	56
Activation et test du tableau de bord	26	Visualiser le temps au tour	63
Écran	27	Visualiser la vitesse maximale	64
Écran d'information	28		
Témoins	29		

Régler le mode ROAD ou le mode RACE	64	Passage des vitesses, conduite	87
Régler l'heure SET CLOCK.....	65	Freinage	90
Régler le régime de changement de vitesse RPM1/2	66	Arrêt, béquillage.....	91
Régler le temps de blocage de la touche LAP LAP BLANK T	67	Faire le plein de carburant	93
Régler le nombre de tours SET NUM LAPS	68	PLAN D'ENTRETIEN.....	95
Régler l'affichage de la réserve de carburant TRIPF RESET	70	Travaux de maintenance importants à faire exécuter par un atelier KTM RC8 agréé.	95
Régler l'unité kilomètres/miles SET KM/MILES.....	71	Travaux de maintenance importants à faire exécuter par un atelier KTM-RC8 agréé. (en sus)	98
Régler l'unité de température SET °C/°F	72	MAINTENANCE PARTIE-CYCLE/MOTEUR.....	99
Activer ou désactiver l'affichage de la température extérieure	72	Béquiller de la moto à l'avant	99
Ouvrir le bouchon du réservoir	74	Débéquiller la moto à l'avant	99
Fermer le bouchon du réservoir.....	75	Béquiller la moto à l'arrière	100
Courroie de fixation	75	Débéquiller la moto à l'arrière.....	100
Serrure de selle.....	76	Fourche/amortisseur	101
Outils de bord	76	Régler l'amortissement en compression de la fourche.....	101
Verrouillage du casque	77	Régler l'amortissement de détente de la fourche.....	102
Repose-pied arrière.....	77	Régler la prétension du ressort de la fourche.....	103
Sélecteur.....	78	Purger les bras de fourche.....	104
Pédale de frein arrière.....	79	Amortissement en compression de l'amortisseur	105
Béquille latérale.....	79	Régler l'amortissement en compression Petite Vitesse (Low Speed) de l'amortisseur	105
CONSEILS DE MISE EN SERVICE.....	80	Régler l'amortissement en compression Grande Vitesse (High Speed) de l'amortisseur	106
Consignes pour la première mise en service	80	Régler l'amortissement de détente de l'amortisseur.....	107
Roder le moteur	81	Régler la prétension du ressort de l'amortisseur 	108
Charger le véhicule	82	Amortisseur de direction	110
CONSEILS D'UTILISATION	84	Régler l'amortisseur de direction	110
Vérifications avant chaque mise en service.....	84	Mise à niveau du véhicule	112
Démarrage	85	Régler la mise à niveau du véhicule à l'avant 	113
Démarrer	86		

Régler la mise à niveau du véhicule à l'arrière	115	Contrôler l'amortisseur de transmission du moyeu arrière 	148
Position du repose-pied.....	116	Contrôler l'état des pneus.....	149
Régler la position du repose-pied	116	Contrôler la pression d'air des pneus	151
Régler la plaque de sélecteur.....	119	Déposer la selle.....	152
Régler le sélecteur.....	119	Poser la selle	153
Régler la plaque de pédale de frein	123	Déposer la selle passager	153
Régler la pédale de frein arrière	124	Poser la selle passager	154
Contrôler l'encrassement de la chaîne.....	125	Monter le dispositif de verrouillage du casque sur le véhicule.....	154
Nettoyer la chaîne	125	Déposer la batterie 	155
Contrôler la tension de la chaîne	126	Poser la batterie 	157
Régler la tension de la chaîne	127	Charger la batterie 	159
Vérifier l'usure de la couronne/du pignon	129	Remplacer le fusible général	161
Contrôler l'usure de la chaîne	130	Remplacer les fusibles des divers consommateurs	163
Contrôler le guide-chaîne	131	Remplacer la lampe de feu de croisement.....	165
Contrôler les disques de frein avant.....	131	Remplacer la lampe du feu de route.....	168
Contrôler les disques de frein arrière	132	Remplacer la lampe de la veilleuse	171
Régler la position de base du levier de frein à main	133	Contrôler le réglage du phare	173
Vérifier le niveau du liquide de frein avant	134	Régler la portée du phare	174
Faire l'appoint de liquide de frein à l'avant 	135	Activer/désactiver la clé de contact	174
Plaquettes de frein	136	Système de refroidissement.....	178
Contrôler les plaquettes de frein avant.....	137	Contrôler le niveau de liquide de refroidissement.....	179
Contrôler le niveau de liquide du frein arrière.....	138	Remplir le réservoir de compensation du système de refroidissement	180
Faire l'appoint du liquide de frein à l'arrière 	139	Régler la position de base du levier d'embrayage	182
Contrôler les plaquettes de frein arrière	140	Contrôler le niveau de liquide de l'embrayage hydraulique.....	182
Déposer la roue avant 	141	Rectifier le niveau de liquide de l'embrayage hydraulique.....	183
Poser la roue avant 	143		
Démonter la roue arrière 	145		
Monter la roue arrière 	146		

Régler le jeu du câble d'accélération Bowden 	184	DONNÉES - PARTIE-CYCLE	226
Poignée des gaz	184	Ampoules utilisées	227
Hauteur du guidon.....	185	Pneus.....	228
Régler la hauteur du guidon	185	Quantité de remplissage - carburant	228
Position de l'arrière du cadre	188	DONNÉES TECHNIQUES - FOURCHE	229
Régler la position de l'arrière du cadre.....	188	DONNÉES TECHNIQUES - AMORTISSEUR	230
Contrôler le niveau d'huile du moteur	193	DONNÉES - COUPLES PARTIE-CYCLE	232
Vidanger l'huile moteur et remplacer le filtre à huile, nettoyer la crépine 	193	MATIÈRES CONSOMMABLES	235
Vidanger l'huile moteur, nettoyer les crépines 	194	MATIÈRES CONSOMMABLES	239
Déposer le filtre à huile 	197	NORMES	241
Poser le filtre à huile 	199	INDEX	242
Remplir d'huile moteur 	199		
Faire l'appoint d'huile moteur	201		
DIAGNOSTIC.....	203		
CODE CLIGNOTANT ANTI-DÉMARRAGE.....	206		
CODE CLIGNOTANT COMMANDE MOTEUR	208		
NETTOYAGE	214		
Nettoyer la moto.....	214		
CONSERVATION CONTRE L'USURE D'HIVER	216		
Conservation contre l'usure d'hiver	216		
STOCKAGE	217		
Remisage.....	217		
Mise en service après le remisage	218		
DONNÉES TECHNIQUES - MOTEUR.....	219		
Quantité de remplissage - huile moteur.....	220		
Quantité de remplissage - liquide de refroidissement	221		
DONNÉES - COUPLES SERRAGE MOTEUR	222		

Symboles utilisés

Certains symboles utilisés dans ce manuel sont détaillés ci-dessous.

 Caractérise le résultat d'une action (par ex. d'une phase de travail ou du déclenchement d'une fonction).

 Caractérise une réaction inopinée (par ex. lors d'une phase de travail ou du déclenchement d'une fonction).

 Tous les travaux caractérisés par ce symbole requièrent des connaissances professionnelles et une compréhension technique de la situation. Pour votre propre sécurité, faites appel à un atelier agréé KTM-RC8 ! Votre moto y sera prise en charge par des professionnels spécifiquement qualifiés, disposant de l'outillage spécial indispensable aux opérations.

 Renvoie à une page (les informations concernées sont détaillées sur la page indiquée).

Formats utilisés

Les formats de texte utilisés sont décrits ci-dessous.

Nom propre Caractérise un nom propre.

Nom protégé® Caractérise un nom protégé.

Marque™ Caractérise une marque en circulation.

Définition de l'application

Les motos sport de KTM ont été conçues et construites de manière à résister aux sollicitations courantes résultant d'une utilisation normale sur route et sur circuits, mais pas en dehors des routes asphaltées.



Info

Seule la version homologuée est autorisée sur les routes ouvertes au public.

Entretien

Pour éviter une usure prématurée et garantir un fonctionnement optimal, il convient de respecter les préconisations du manuel d'utilisation en matière d'entretien, de révision et de réglage, que ce soit sur le moteur ou sur la partie-cycle. Des défauts de réglage sur la partie-cycle peuvent être synonymes de dommages et de ruptures au niveau des composants de la partie-cycle.

L'utilisation des motos dans des conditions extrêmes, telles que sur circuits, peut entraîner une usure anormale de certains composants comme la transmission ou les freins. Un entretien ou un remplacement des pièces d'usure peut alors s'avérer nécessaire en amont des intervalles prescrits dans le plan d'entretien.

Tenir compte impérativement des durées de rodage et de la périodicité des révisions et de l'entretien. Le respect de ces intervalles contribue notablement à accroître la durée de vie de la moto.

Garantie

Les travaux prescrits dans le plan d'entretien doivent être réalisés exclusivement auprès d'un atelier agréé KTM-RC8, puis confirmés dans le carnet d'entretien afin de conserver le droit à la garantie. La garantie est nulle et non avenue en cas de dommages et conséquences résultant de manipulations et/ou de modifications sur le véhicule.

Carburants, lubrifiants ou produits aux spécifications de même nature

Utiliser les carburants, les lubrifiants et les matières consommables conformément aux spécifications indiquées dans le présent manuel et selon le plan d'entretien.

Pièces détachées, accessoires

Pour votre propre sécurité, utiliser uniquement des pièces détachées et des accessoires autorisés et/ou recommandés par KTM, dont nous préconisons le montage auprès d'un atelier agréé KTM-RC8. KTM décline toute responsabilité pour les autres produits et les dommages consécutifs à l'utilisation de tels produits.

Dans les descriptifs, certaines pièces détachées et accessoires sont indiqués entre parenthèses. Votre concessionnaire KTM est là pour vous conseiller.

Les **KTM PowerParts** actuellement disponibles pour votre véhicule sont présentées sur le site web de KTM.

Site Internet KTM international : <http://www.ktm.com>

Règles de travail

Certaines opérations nécessitent des outils spéciaux. Ces outils ne font pas partie intégrante du véhicule, mais peuvent être commandés sous le numéro indiqué entre parenthèses. ex. : lève-soupape (59029019000)

Lors du remontage, les pièces non réutilisables (telles que les vis et les écrous autobloquants, les joints, les bagues d'étanchéité, les joints toriques, les goupilles fendues, les tôles de protection) doivent être remplacées par de nouvelles pièces.

En cas d'application d'un frein filet sur les assemblages vissés (par ex. **Loctite**®), respecter les consignes spécifiques au fabricant pour l'utilisation de ce produit.

Nettoyer les pièces devant être réutilisées après démontage, contrôler leur état ou leur usure. Remplacer les pièces usées ou dégradées. Une fois la réparation achevée, veiller à assurer la sécurité routière du véhicule.

Transport

Remarque

Danger d'endommagement Le véhicule en stationnement est susceptible de rouler accidentellement ou tomber.

- Toujours stationner le véhicule sur un sol plat et ferme.

Remarque

Risque d'incendie Pendant le fonctionnement, certaines parties du véhicule deviennent brûlantes.

- Ne pas stationner le véhicule à proximité de matériaux facilement inflammables ou combustibles. Ne poser aucun objet sur le véhicule lorsqu'il est chaud. Toujours attendre que le véhicule ait refroidi.
- Arrêter le moteur et retirer la clé de contact.
- Assurer la moto avec des sangles de serrage ou tout autre dispositif de fixation approprié afin de prévenir tout accident ou déplacement inopiné de la moto.

Environnement

La conduite en moto est un sport fantastique et nous vous souhaitons naturellement d'en profiter un maximum. Toutefois, ce véhicule peut être source de nuisances écologiques et de conflits humains. Un comportement responsable dans l'utilisation de la moto désamorce d'emblée problèmes et conflits. Afin de garantir la pérennité du sport moto, veiller à rester dans le cadre légal, à faire preuve de respect envers l'environnement et à tenir compte des droits d'autrui.

Remarques/messages d'avertissement

Respecter impérativement les remarques/avertissements indiqués.



Info

Sur le véhicule ont été apposés différents autocollants comportant des remarques utiles et des avertissements. Ne jamais ôter les autocollants. En l'absence de ces autocollants, le conducteur et les tiers ne sont plus à même de détecter certains dangers. Le risque de blessure est alors accru.

Niveaux de danger



Danger

Remarque relative à un danger entraînant immédiatement et avec certitude des blessures graves irréversibles, voire mortelles si les mesures de précaution correspondantes ne sont pas mises en place.



Avertissement

Remarque concernant un danger qui peut entraîner la mort ou de graves blessures lorsque les mesures correspondantes ne sont pas prises.



Attention

Remarque concernant un danger qui peut éventuellement entraîner des blessures légères lorsque les mesures correspondantes ne sont pas prises.

Remarque

Remarque concernant un danger qui entraîne de graves dommages sur les machines ou sur le matériel lorsque les mesures correspondantes ne sont pas prises.



Avertissement

Remarque relative à un danger affectant l'environnement si les mesures de précaution correspondantes ne sont pas mises en place.

Manuel d'utilisation

- Veiller impérativement à lire ce manuel d'utilisation avec attention et dans son intégralité avant de prendre la route pour la première fois avec cette moto. Ce manuel contient de nombreuses informations et astuces qui simplifieront l'utilisation et la manipulation de la moto. C'est le seul moyen permettant de se familiariser avec sa moto et d'éviter des blessures malencontreuses. Ce manuel comporte en outre des informations essentielles relatives à l'entretien de la moto.
- Le manuel d'utilisation fait partie intégrante de la machine et doit être remis au nouveau propriétaire en cas de revente de la moto.

Vue avant gauche du véhicule

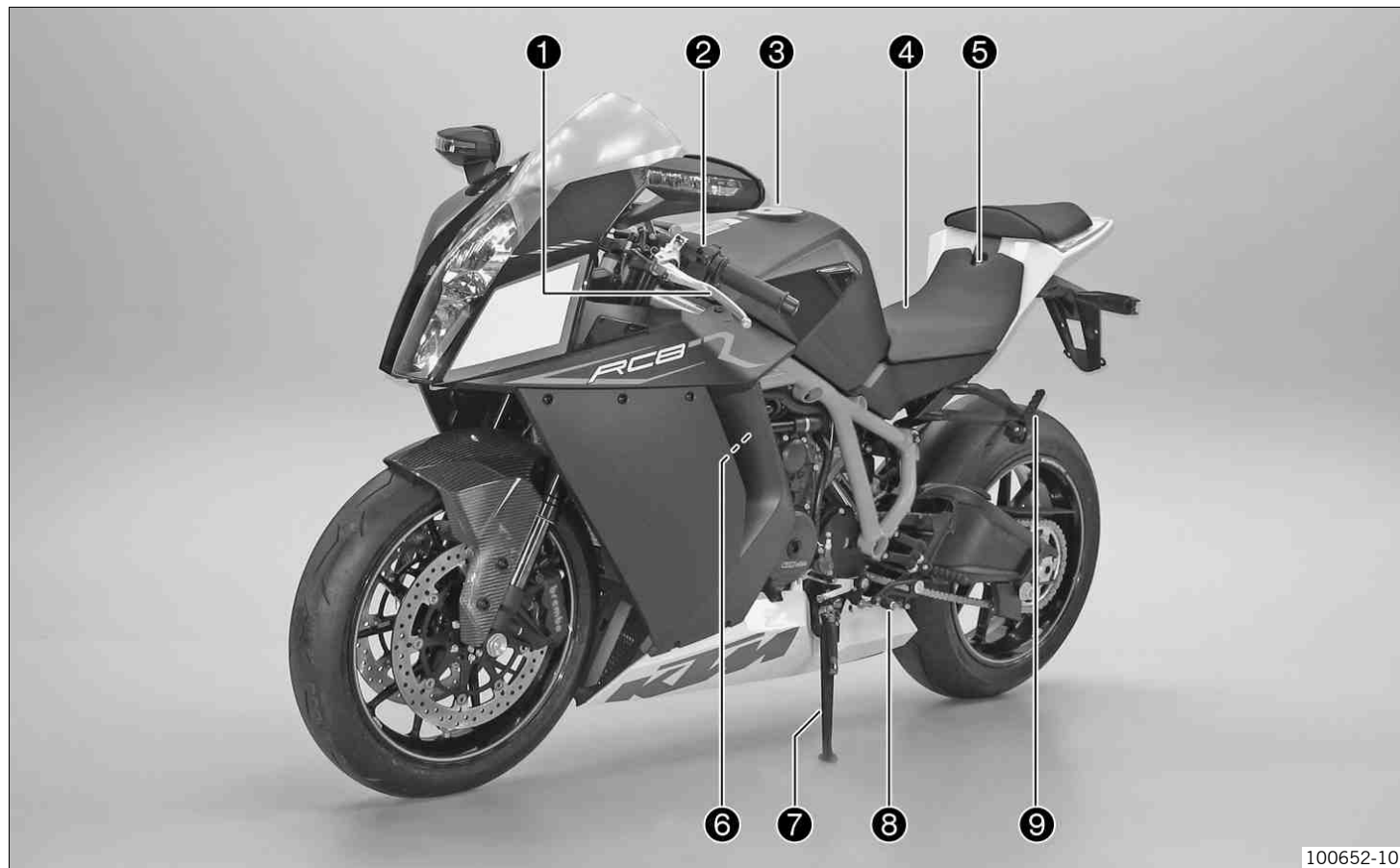

1	Levier d'embrayage
2	Contacteur de l'éclairage, bouton d'avertisseur lumineux, bouton de clignotants, bouton d'avertisseur sonore
3	Bouchon du réservoir
4	Selle
5	Serrure de selle
6	Jauge à huile
7	Béquille latérale
8	Sélecteur
9	Repose-pied arrière

Vue arrière droite du véhicule



1	Selle passager
2	Courroie de fixation
3	Rétroviseur
4	Tableau de bord
5	Bouton d'arrêt d'urgence, bouton de démarrage
6	Levier de frein à main
7	Numéro de châssis, plaque signalétique
8	Étrier de frein arrière
9	Pédale de frein arrière
10	Numéro de moteur
11	Étriers de frein avant

Numéro de châssis/plaque signalétique

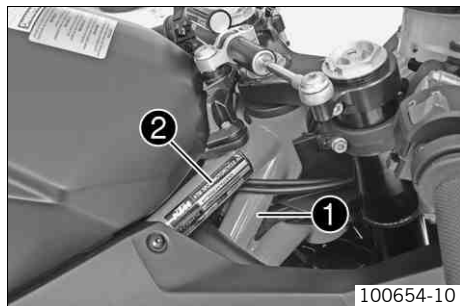

Le numéro de châssis ❶ est gravé sur le cadre, à l'arrière et à droite de la tête de direction. La plaque signalétique ❷ se trouve sur le cadre, au-dessus du numéro de châssis.

Numéro de clé

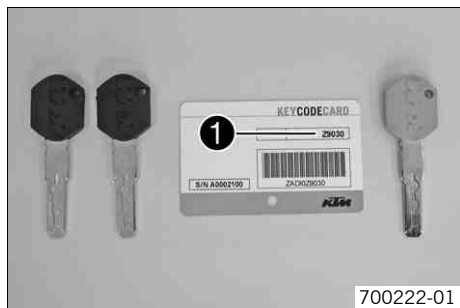

Le numéro de clé **Code number** ❶ est indiqué sur la **KEYCODECARD**.



Info

Le numéro de clé est nécessaire pour commander une clé de rechange. Conserver cette **KEYCODECARD** en lieu sûr.

La clé de programmation orange permet d'activer ou de désactiver la clé de contact noire. Conserver précieusement la clé de programmation orange en lieu sûr, elle ne doit être utilisée que pour les fonctions d'apprentissage et de programmation.

Numéro de moteur

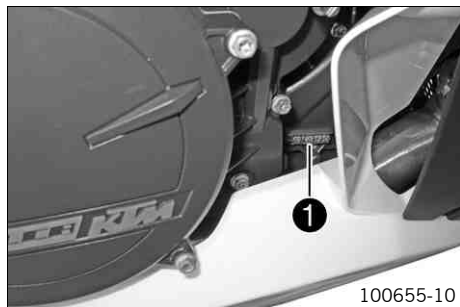

Le numéro de moteur ❶ est frappé sur le côté droit du moteur.

Référence de la fourche



La référence de la fourche ❶ est frappée à l'intérieur de la fixation de l'axe de roue avant.

Référence de l'amortisseur

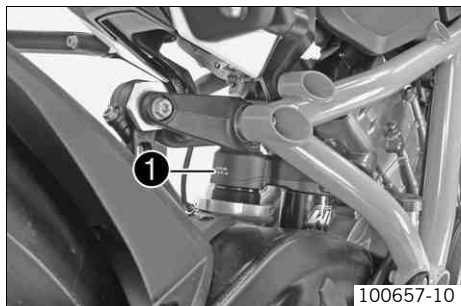

100657-10

La référence de l'amortisseur ❶ est frappée sur la partie supérieure de l'amortisseur, au-dessus de la bague de réglage, vers l'arrière.

Référence de l'amortisseur de direction

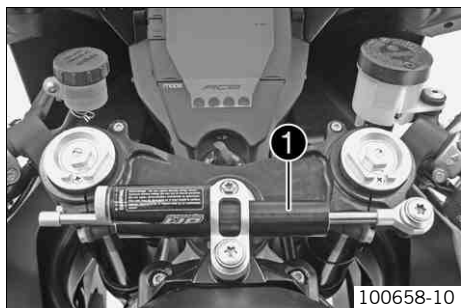

100658-10

La référence de l'amortisseur de direction ❶ est frappée sur la face supérieure de l'amortisseur de direction.

Levier d'embrayage

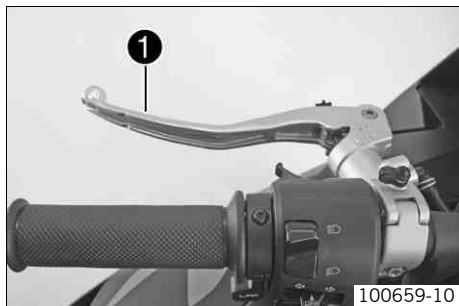

100659-10

Le levier d'embrayage ❶ se trouve sur le côté gauche du guidon.
L'embrayage est actionné par commande hydraulique et la garde se règle d'elle-même.

Levier de frein à main

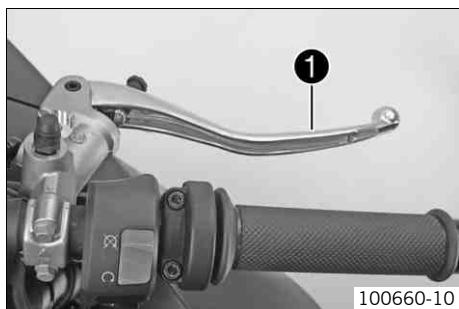

100660-10

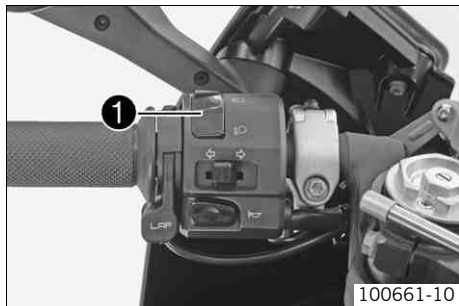

Le levier de frein à main ❶ se trouve sur le côté droit du guidon.
Le levier de frein à main permet d'actionner le frein avant.

Contacteur de l'éclairage



Le contacteur de l'éclairage ❶ se trouve sur le côté gauche du guidon.

États possibles

	Feu de croisement – Contacteur de l'éclairage enfoncé vers le bas. Dans cette position, le feu de croisement et le feu arrière sont allumés.
	Feu de route – Contacteur de l'éclairage enfoncé vers le haut. Dans cette position, le feu de croisement, le feu de route et le feu arrière sont allumés.

Bouton d'avertisseur lumineux

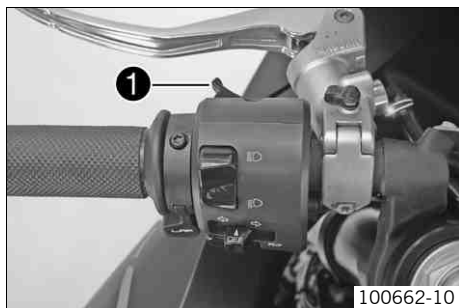

Le bouton d'avertisseur lumineux ❶ se trouve sur le côté gauche du guidon.

États possibles

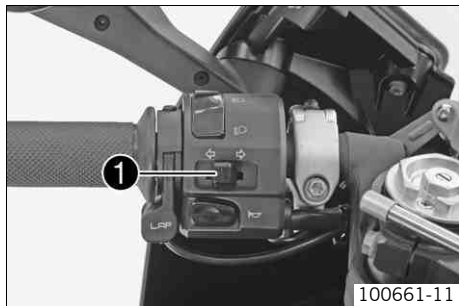

- Bouton d'avertisseur sonore en position de base
- Bouton d'avertisseur lumineux actionné – Dans cette position, l'avertisseur lumineux (feu de route) est actionné.

Bouton de clignotants



Le bouton de clignotants ❶ se trouve sur le côté gauche du guidon.

États possibles

	Clignotant désactivé
	Clignotant gauche activé – Bouton de clignotants enfoncé vers la gauche. Après actionnement, le bouton de clignotant revient en position médiane.
	Clignotant droit activé – Bouton de clignotants enfoncé vers la droite. Après actionnement, le bouton de clignotant revient en position médiane.

Pour désactiver le clignotant, presser sur le bouton de clignotants.

Bouton d'avertisseur sonore

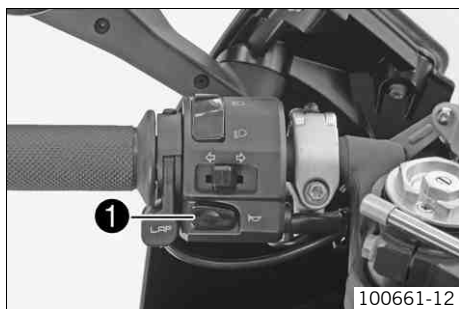

Le bouton d'avertisseur sonore ❶ se trouve sur le côté gauche du guidon.

États possibles

- Bouton d'avertisseur sonore ➤ en position de base
- Bouton d'avertisseur sonore ➤ enfoncé – Dans cette position, ce bouton actionne l'avertisseur sonore.

Contacteur-antivol



100663-10

Le contacteur-antivol ❶ se trouve devant le té de fourche supérieur.



Info

Utiliser uniquement une clé de contact noire pour enclencher le contact. La clé de programmation orange permet d'activer ou de désactiver la clé de contact noire.

États possibles

	Allumage désactivé OFF – Dans cette position, le circuit d'allumage est ouvert, le moteur s'éteint et le moteur à l'arrêt ne démarre pas. La clé de contact noire peut être retirée.
	Allumage activé ON – Dans cette position, le circuit d'allumage est fermé et le moteur peut démarrer.
	Direction bloquée – Dans cette position, le circuit d'allumage est ouvert et la direction est bloquée. La clé de contact noire peut être retirée.

Bouton d'arrêt d'urgence

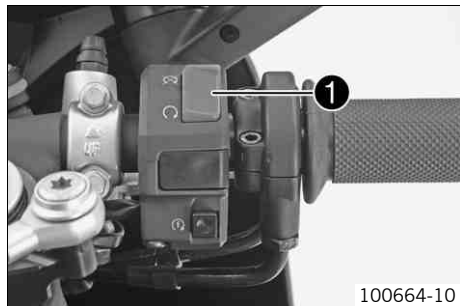

100664-10

Le bouton d'arrêt d'urgence ❶ se trouve sur le côté droit du guidon.

États possibles

	Bouton d'arrêt d'urgence enclenché – Cette position est requise pour le fonctionnement, le circuit d'allumage est fermé.
	Bouton d'arrêt d'urgence désactivé – Dans cette position, le circuit d'allumage est ouvert, le moteur s'éteint et le moteur ne peut pas être démarré.

Bouton de démarrage

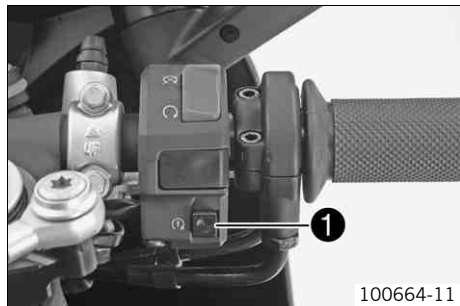

Le bouton de démarrage ❶ se trouve sur le côté droit du guidon.

États possibles

- Bouton de démarrage ❸ en position de base
- Bouton de démarrage ❸ actionné – Dans cette position, ce bouton actionne le démarreur électrique.

Anti-démarrage



L'anti-démarrage électronique protège le véhicule contre tout usage intempestif.

Il suffit de retirer la clé de contact pour activer automatiquement l'anti-démarrage et bloquer l'électronique moteur.

Le témoin de contrôle ❷ rouge clignote au bout d'1 minute à intervalle de 15 secondes.

Le témoin de contrôle rouge peut également signaler des dysfonctionnements par le biais de son clignotement.

i Info

Les clés de contact contiennent des composants électroniques. Ne jamais accrocher plusieurs clés de contact au même trousseau de clés, elles risquent de se parasiter ce qui peut engendrer des problèmes par la suite.

En cas de perte d'une clé de contact noire, elle doit être désactivée pour prévenir toute mise en service intempestive du véhicule.

La seconde clé de contact noire est fournie à l'état activé.

Deux clés de contact de secours (numéro de la clé sur **KEYCODECARD**) peuvent être commandées auprès d'un atelier KTM-RC8 agréé, mais elles devront être activées pour pouvoir être utilisées.

Vue d'ensemble du tableau de bord

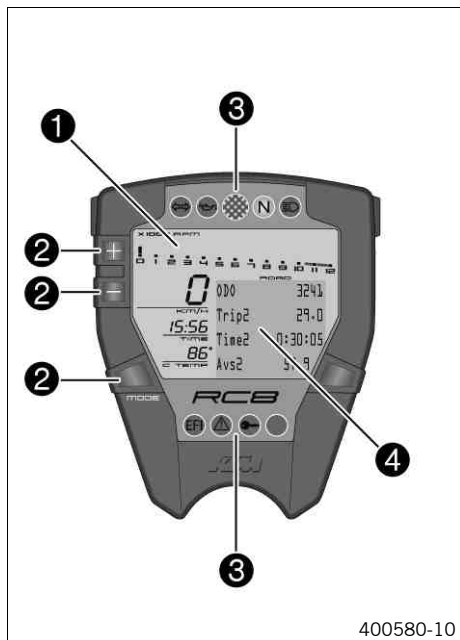

- | | |
|---|-------------------------------|
| 1 | Écran (☛ p. 27) |
| 2 | Touches de fonction |
| 3 | Témoins (☛ p. 29) |
| 4 | Écran d'information (☛ p. 28) |

Tableau de bord - touches de fonction sur le guidon

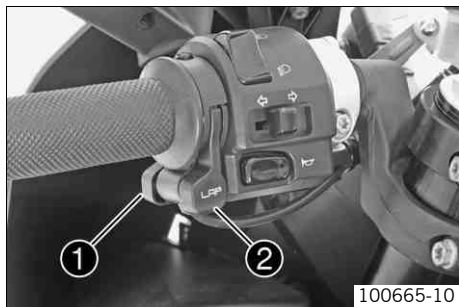

La touche **MODE** ❶ se trouve sur le guidon à l'avant gauche.

La touche **LAP** ❷ se trouve sur le guidon à l'arrière gauche.

Touche **MODE**

Bascule en mode **ROAD** et en mode **RACE** sur l'affichage suivant de l'écran d'information.

Touche **LAP**

Bascule en mode **ROAD** sur l'affichage suivant de l'écran d'information. En mode **RACE**, stoppe les temps au tour.

Activation et test du tableau de bord



400429-10

Activation

Le tableau de bord est activé une fois l'allumage enclenché.

Test

Les segments du compte tours s'allument les uns après les autres pour s'éteindre ensuite à nouveau.

L'unité d'affichage de la vitesse compte de 0 à 300 puis à rebours.

Les autres segments d'affichage en dehors de l'écran d'information s'allument brièvement.

Le monogramme **KTM** apparaît sur l'écran d'information.

En mode **ROAD** de l'écran d'information, l'affichage bascule vers les modes **ODO**, **Trip 1**, **Time 1**, **Avs 1**.

En mode **RACE** de l'écran d'information, l'affichage bascule vers les modes **LAPSTOGO**, **Last-Lap**, **±Last**, **±Best**.

Écran

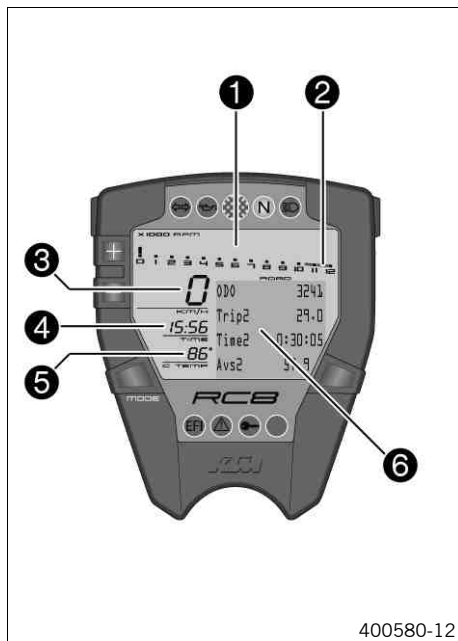

Le compte tours **1** indique le régime moteur en tours par minute.

Le repère rouge **2** caractérise la plage de surrégime du moteur.

La vitesse **3** est indiquée en kilomètres par heure **km/h** ou en miles par heure **Mph**.

L'heure est indiquée dans la zone **4**.



Info

L'heure doit être réglée après un débranchement de la batterie ou après un changement de fusible.

La température du liquide de refroidissement est affichée dans la zone **5**, en degrés Celsius ou en degrés Fahrenheit.

L'écran d'information **6** affiche des informations supplémentaires.

Écran d'information

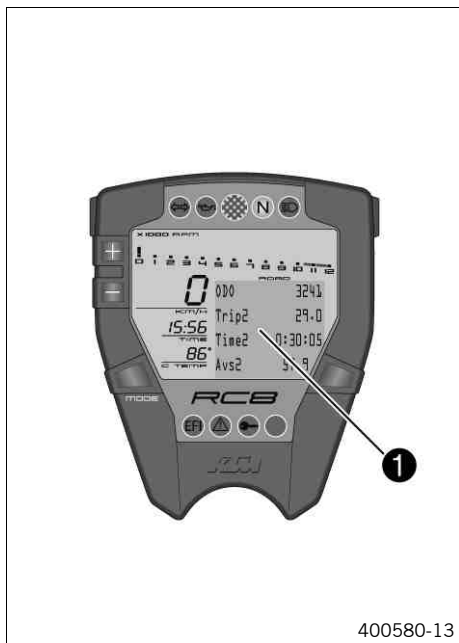

L'écran d'information ❶ présente deux interfaces de menu.

Le premier menu correspond au mode **ROAD** (standard) pour les trajets sur les voies publiques.

Le deuxième menu correspond au mode **RACE** pour la conduite sur pistes. Ce menu permet au pilote d'arrêter lui-même ses temps au tour.

Lorsque la lampe-témoin générale  est allumée, le message correspondant est affiché à intervalles réguliers sur l'écran d'information.









Répétition des informations	45 s
-----------------------------	------

L'affichage dans l'écran d'information se commande via les touches de fonction.

Témoins



États possibles

	Le témoin des clignotants clignote en vert – Le clignotant est allumé.
	Le témoin rouge du niveau d'huile s'allume – La pression d'huile est trop faible.
	L'indicateur de changement de vitesse s'allume / clignote en rouge – Le régime prédéfini pour le changement de vitesse est atteint.
	Le témoin vert du point mort s'allume – La boîte de vitesses est au point mort.
	Le témoin bleu s'allume lorsque le feu de route est allumé – Le feu de route est allumé.
	La lampe-témoin EFI (MIL) s'allume / clignote en rouge – Le dispositif de diagnostics matériels (OBD) a détecté une erreur d'émission ou une erreur critique pour la sécurité.
	La lampe-témoin générale jaune s'allume – Une remarque / un avertissement relatif à la sécurité de conduite a été détecté. Ce message apparaît en outre à intervalle régulier sur l'écran d'information.
	Le témoin rouge du dispositif anti-démarrage s'allume / clignote – Message d'état ou d'erreur relatif à l'anti-démarrage / à l'alarme.

Remarques/messages d'avertissement sur le tableau de bord

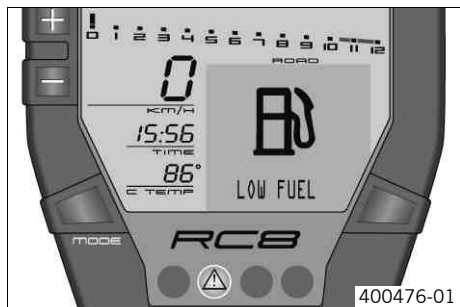

LOW FUEL apparaît sur l'écran d'information lorsque la distance minimale est inférieure à la valeur prédéfinie.

Éloignement	20 km (12,4 mi)
-------------	-----------------

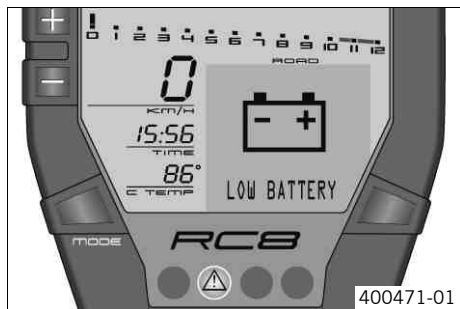

LOW BATTERY apparaît sur l'écran d'information lorsque la tension de la batterie est inférieure à la valeur prédéfinie.

Tension de la batterie	10,80 V
------------------------	---------



SERVICE IN xxx KM(MPH) apparaît sur l'écran d'information lorsque la distance restante jusqu'à la prochaine révision est inférieure à la distance prédéfinie.

Distance	500 km (310,7 mi)
----------	-------------------

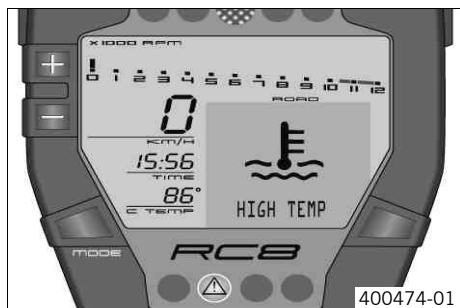

HIGH TEMP apparaît sur l'écran d'information lorsque la température du liquide de refroidissement excède la valeur prédéfinie.

Température du liquide de refroidissement	120 °C (248 °F)
---	-----------------

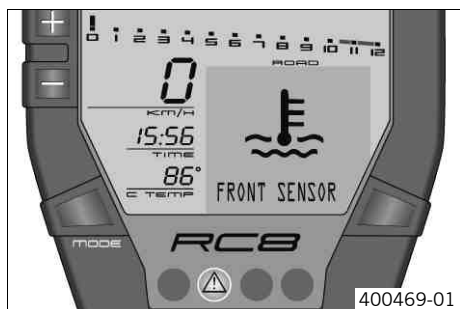

FRONT SENSOR apparaît sur l'écran d'information lorsque le capteur de température du liquide de refroidissement sur le cylindre avant est défectueux.

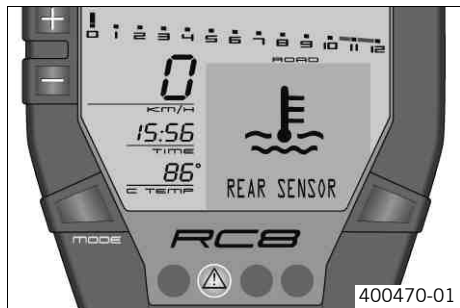

REAR SENSOR apparaît sur l'écran d'information lorsque le capteur de température du liquide de refroidissement sur le cylindre arrière est défectueux.

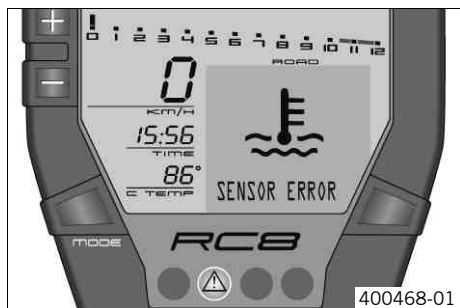

SENSOR ERROR apparaît sur l'écran d'information lorsque l'écart de la température du liquide de refroidissement entre le capteur de température du liquide du cylindre avant et le capteur du cylindre arrière est supérieur à la valeur prédéfinie.

Température du liquide de refroidissement	10 °C (50 °F)
---	---------------

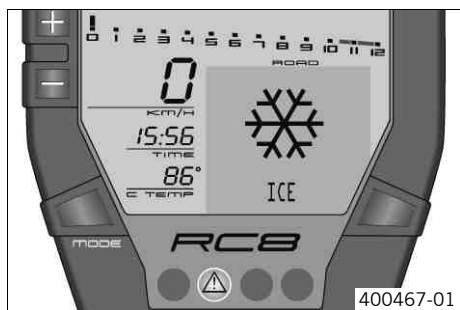

ICE apparaît sur l'écran d'information lorsque la température extérieure chute en dessous de la valeur prédéfinie.

Température	3 °C (37 °F)
-------------	--------------

ICE s'éteint sur l'écran d'information lorsque la température extérieure remonte au-dessus de la valeur prédéfinie.

Température	4 °C (39 °F)
-------------	--------------

Menu Compteur de distance parcourue ODO/Trip 1

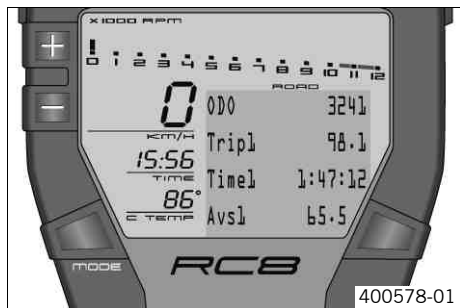

Condition

- Le contact est enclenché.
- Mode **ROAD**
- Presser brièvement la touche **MODE** de manière répétée jusqu'à ce que **ODO** apparaisse à gauche de l'écran d'information.





ODO indique le total de la distance parcourue.

Trip 1 indique la distance parcourue depuis la dernière réinitialisation. Par exemple entre deux pleins. **Trip 1** tourne toujours simultanément et compte jusqu'à **9999.9**.

Time 1 indique la durée de déplacement en se basant sur **Trip 1** et poursuit le comptage dès réception d'un signal de vitesse.

Le calcul de cette valeur démarre au premier signal de vitesse reçu et s'arrête 3 secondes après le dernier signal de vitesse.

Avs 1 (vitesse moyenne) est relié à **Trip 1** et **Time 1**.

Appuyer sur la touche  .	sans fonction
Appuyer sur la touche  .	sans fonction
Presser la touche  et la touche  pendant 3 - 5 secondes.	l'affichage bascule vers le menu SET-UP
Presser 3 à 5 secondes la touche MODE .	les affichages de Trip 1 , Time 1 et Avs 1 sont réinitialisés
Presser brièvement la touche MODE .	mode d'affichage suivant

Menu Compteur de distance parcourue ODO/Trip 2

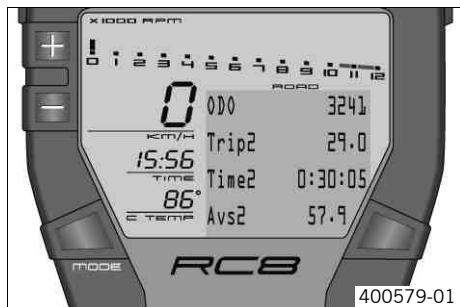

400579-01

Condition

- Le contact est enclenché.
- Mode **ROAD**
- Presser brièvement la touche **MODE** de manière répétée jusqu'à ce que **ODO** apparaisse à gauche de l'écran d'information.





ODO indique le total de la distance parcourue.

Trip 2 indique la distance parcourue depuis la dernière réinitialisation. Par exemple entre deux pleins. **Trip 2** tourne toujours simultanément et compte jusqu'à **9999.9**.

Time 2 indique la durée de déplacement en se basant sur **Trip 2** et poursuit le comptage dès réception d'un signal de vitesse.

Le calcul de cette valeur démarre au premier signal de vitesse reçu et s'arrête 3 secondes après le dernier signal de vitesse.

Avs 2 (vitesse moyenne) est relié à **Trip 2** et **Time 2**.

Appuyer sur la touche  .	sans fonction
Appuyer sur la touche  .	sans fonction
Presser la touche  et la touche  pendant 3 - 5 secondes.	l'affichage bascule vers le menu SET-UP
Presser 3 à 5 secondes la touche MODE .	les affichages de Trip 2 , Time 2 et Avs 2 sont réinitialisés
Presser brièvement la touche MODE .	mode d'affichage suivant

Menu FUELDISTANCE

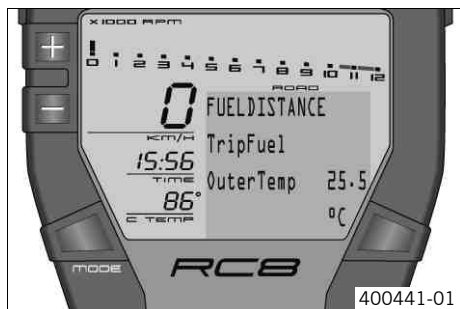

Condition

- Le contact est enclenché.
- Mode **ROAD**
- Presser brièvement la touche **MODE** de manière répétée jusqu'à ce que **FUELDISTANCE** apparaisse en haut de l'écran d'information.

TripFuel indique la distance parcourue depuis que la moto roule sur la réserve de carburant.







Info

L'affichage de cette distance est actif uniquement lorsque la réserve de carburant est atteinte.

OuterTemp indique la température extérieure.

L'affichage de la température extérieure peut être activé ou désactivé dans le menu **SET-UP**.

Appuyer sur la touche  .	sans fonction
Appuyer sur la touche  .	sans fonction
Presser la touche  et la touche  pendant 3 - 5 secondes.	l'affichage bascule vers le menu SET-UP
Presser 3 à 5 secondes la touche MODE .	sans fonction
Presser brièvement la touche MODE .	mode d'affichage suivant

Menu FUELRange

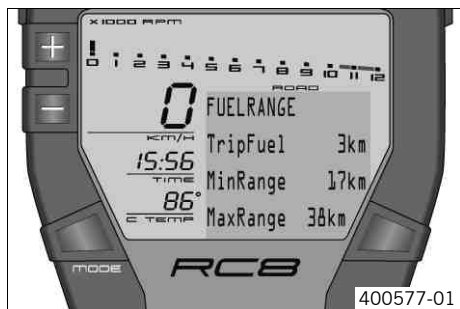

Condition

- Le contact est enclenché.
- Mode **ROAD**
- Presser brièvement la touche **MODE** de manière répétée jusqu'à ce que **FUELRange** apparaisse en haut de l'écran d'information.

TripFuel indique la distance parcourue depuis que la moto roule sur la réserve de carburant.







Info

L'affichage de cette distance est actif uniquement lorsque la réserve de carburant est atteinte.

MinRange indique la distance minimale pouvant encore être parcourue sur la réserve de carburant.

MaxRange indique la distance maximale pouvant encore être parcourue sur la réserve de carburant.

La distance pouvant être parcourue sur la réserve de carburant dépend du style de conduite.

Appuyer sur la touche  .	sans fonction
Appuyer sur la touche  .	sans fonction
Presser la touche  et la touche  pendant 3 - 5 secondes.	l'affichage bascule vers le menu SET-UP
Presser 3 à 5 secondes la touche MODE .	sans fonction

Presser brièvement la touche MODE .	mode d'affichage suivant
--	--------------------------



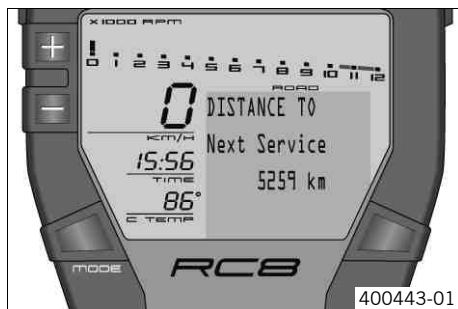

Menu Prochaine révision **DISTANCE TO Next Service**



Condition

- Le contact est enclenché.
 - La moto est à l'arrêt.
 - Mode **ROAD**
- Presser brièvement la touche **MODE** de manière répétée jusqu'à ce que **DISTANCE TO Next Service** apparaisse sur l'écran d'information.

DISTANCE TO Next Service indique la distance à parcourir jusqu'à la prochaine révision.

Appuyer sur la touche  .	sans fonction
Appuyer sur la touche  .	sans fonction
Presser la touche  et la touche  pendant 3 - 5 secondes.	l'affichage bascule vers le menu SET-UP
Presser 3 à 5 secondes la touche MODE .	sans fonction
Presser brièvement la touche MODE .	mode d'affichage suivant

Menu Tours restants LAPSTOGO

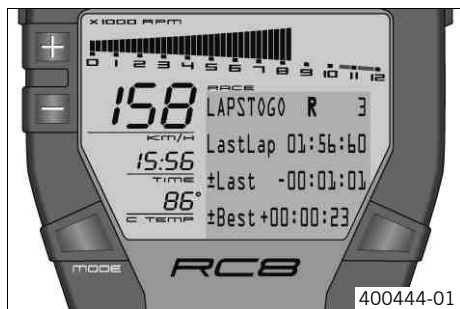

Condition

- Le contact est enclenché.
- Mode **RACE**
- Presser brièvement la touche **MODE** de manière répétée jusqu'à ce que **LAPSTOGO** apparaisse à gauche de l'écran d'information.

LAPSTOGO indique le nombre de tours restants.

La lettre **R** derrière **LAPSTOGO** indique que le chronomètre tourne en arrière-plan.

La lettre **P** derrière **LAPSTOGO** indique que le chronomètre est activé en arrière-plan mais qu'il requiert un signal de vitesse. Il ne décompte pas le temps qui s'écoule.

Cette fonction est actionnée via la touche "**LAP**".

LastLap indique le temps au tour du dernier tour.

±Last indique la différence de temps entre le dernier tour et l'avant-dernier tour.

±Best indique la différence de temps entre le dernier tour et le meilleur temps au tour.

Lorsque le dernier tour correspond au meilleur temps, la ligne **±Best** est suivie de l'information **Best!** sur l'écran d'information.

Appuyer sur la touche ■ .	sans fonction
Appuyer sur la touche ■ .	sans fonction
Presser la touche ■ et la touche ■ pendant 3 - 5 secondes.	l'affichage bascule vers le menu SET-UP
Presser 3 à 5 secondes la touche MODE .	toutes les valeurs en mode RACE sont réinitialisées (à l'exception de RACEODO)
Presser brièvement la touche MODE .	mode d'affichage suivant

Menu Vitesse maximale au tour TOPSPEED

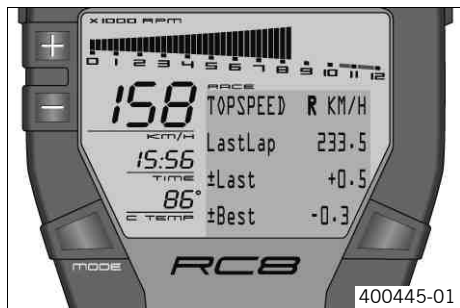

Condition

- Le contact est enclenché.
- Mode **RACE**
- Presser brièvement la touche **MODE** de manière répétée jusqu'à ce que **TOPSPEED** apparaisse à gauche de l'écran d'information.

La lettre **R** derrière **TOPSPEED** indique que le chronomètre est activé en arrière-plan. La lettre **P** derrière **TOPSPEED** indique que le chronomètre est désactivé en arrière-plan. Cette fonction est actionnée via la touche "**LAP**".

TOPSPEED indique la vitesse maximale du tour.

LastLap indique la vitesse maximale du dernier tour.

±Last indique la différence de vitesse maximale entre le dernier et l'avant-dernier tour.

±Best indique la différence entre la vitesse maximale du dernier tour et la plus grande vitesse maximale atteinte sur le parcours.

Lorsque le dernier tour correspond à celui où la plus grande vitesse maximale a été atteinte, l'écran d'information comporte en outre **±Best :Best!**

Appuyer sur la touche + .	sans fonction
Appuyer sur la touche - .	sans fonction
Presser la touche + et la touche - pendant 3 - 5 secondes.	l'affichage bascule vers le menu SET-UP
Presser 3 à 5 secondes la touche MODE .	les affichages de LastLap , ±Last et ±Best sont remis à 0
Presser brièvement la touche MODE .	mode d'affichage suivant

Menu Temps au tour LAP/BESTLAP/LastLap

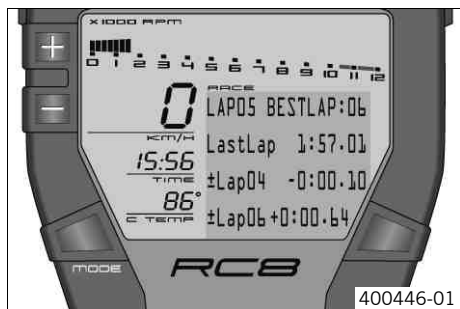

Condition

- Le contact est enclenché.
- La moto est à l'arrêt.
- Mode **RACE**
- Presser brièvement la touche **MODE** de manière répétée jusqu'à ce que **LAP/BESTLAP/LastLap** apparaisse sur l'écran d'information.

LAP indique le tour sélectionné.

BESTLAP indique le numéro du tour avec le meilleur temps.

LastLap indique le temps du tour correspondant à **LAP**.

±Lap indique la différence par rapport au tour précédent.

±Lap indique la différence par rapport au tour suivant.

Appuyer sur la touche ▲ .	le tour suivant est affiché
Appuyer sur la touche ▼ .	le tour précédent est affiché
Presser la touche ▲ et la touche ▼ pendant 3 - 5 secondes.	l'affichage bascule vers le menu SET-UP
Presser 3 à 5 secondes la touche MODE .	toutes les valeurs en mode RACE sont réinitialisées (à l'exception de RACEODO)
Presser brièvement la touche MODE .	mode d'affichage suivant

Menu Vitesse maximale LAP/BESTLAP/TopSpeed

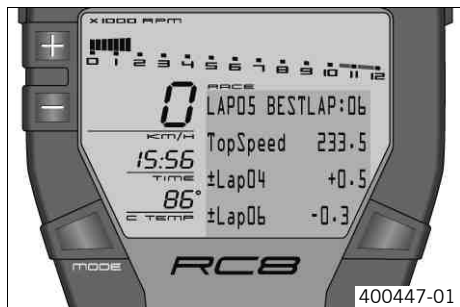

Condition

- Le contact est enclenché.
- La moto est à l'arrêt.
- Mode **RACE**
- Presser brièvement la touche **MODE** de manière répétée jusqu'à ce que **LAP/BESTLAP/TopSpeed** apparaisse sur l'écran d'information.

LAP indique le tour sélectionné.

BESTLAP indique les tours pour lesquels la vitesse maximale a été atteinte.

TopSpeed indique la vitesse maximale du tour correspondant à **LAP**.

±Lap indique la différence par rapport au tour précédent.

±Lap indique la différence par rapport au tour suivant.

Appuyer sur la touche ▲ .	le tour suivant est affiché
Appuyer sur la touche ▼ .	le tour précédent est affiché
Presser la touche ▲ et la touche ▼ pendant 3 - 5 secondes.	l'affichage bascule vers le menu SET-UP
Presser 3 à 5 secondes la touche MODE .	toutes les valeurs en mode RACE sont réinitialisées (à l'exception de RACEODO)
Presser brièvement la touche MODE .	mode d'affichage suivant

Menu Distance totale parcourue en mode Race RACEODO

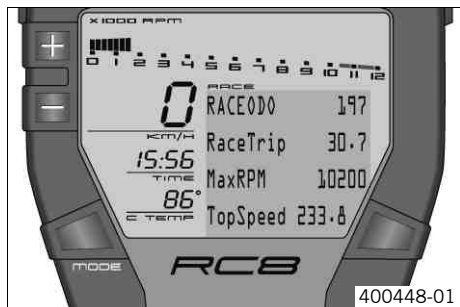

Condition

- Le contact est enclenché.
- La moto est à l'arrêt.
- Mode **RACE**
- Presser brièvement la touche **MODE** de manière répétée jusqu'à ce que **RACEODO** apparaisse en haut de l'écran d'information.

RACEODO indique la distance totale parcourue en mode **RACE**.

RaceTrip indique la distance parcourue depuis la dernière réinitialisation. Par exemple entre deux pleins. **RaceTrip** tourne toujours simultanément et compte jusqu'à **999.9**.

MaxRPM indique le régime moteur maximal atteint pendant le parcours **RaceTrip**.

TopSpeed indique la vitesse maximale atteinte pendant le parcours **RaceTrip**.

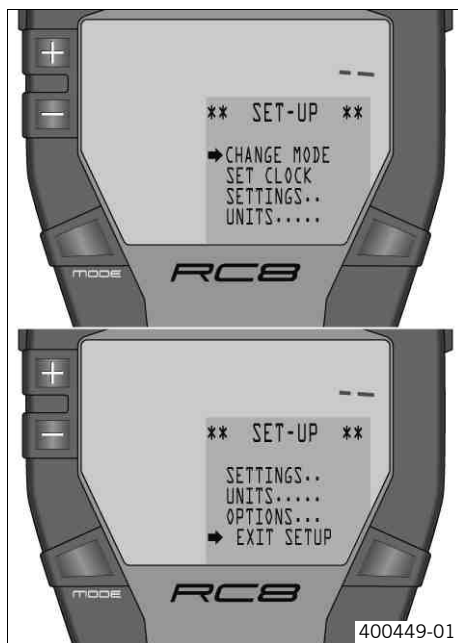

Appuyer sur la touche + .	sans fonction
Appuyer sur la touche - .	sans fonction
Presser la touche + et la touche - pendant 3 - 5 secondes.	l'affichage bascule vers le menu SET-UP
Presser 3 à 5 secondes la touche MODE .	toutes les valeurs en mode RACE sont réinitialisées (à l'exception de RACEODO)
Presser brièvement la touche MODE .	mode d'affichage suivant

Menu Réglages SET-UP



400449-01

Condition

- Le contact est enclenché.
- La moto est à l'arrêt.
- Presser la touche  et la touche  pendant 3 - 5 secondes.

Le menu **CHANGE MODE** permet de choisir entre le mode **ROAD** et le mode **RACE**.

Le menu **SET CLOCK** permet de régler l'heure.





Le menu **SETTINGS** permet de régler l'indicateur de changement de vitesse, le temps de blocage de la touche **LAP**, le nombre de tours et le temps de réinitialisation de l'affichage de la réserve de carburant.

Le menu **UNITS** permet de régler l'unité correspondant à la vitesse ou à la distance parcourue et à la température.

Le menu **OPTIONS** permet d'activer ou de désactiver le module de contrôle de la pression des pneus, disponible sous forme d'accessoire, et l'affichage de la température extérieure.

La fonction **EXIT SETUP** permet de quitter le menu **SET-UP**.



Le symbole  indique le menu pouvant être activé par le biais de la touche "**MODE**".

Appuyer sur la touche  .	la flèche se déplace vers le haut
Appuyer sur la touche  .	la flèche se déplace vers le bas
Presser la touche  et la touche  pendant 3 - 5 secondes.	sans fonction
Presser 3 à 5 secondes la touche MODE .	le menu situé face à la flèche est sélectionné
Presser brièvement la touche MODE .	le menu situé face à la flèche est sélectionné

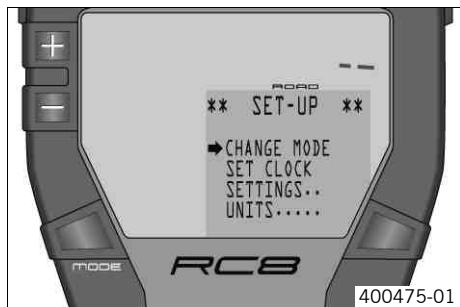



Sélection du menu CHANGE MODE



Condition

- Le contact est enclenché.
- La moto est à l'arrêt.
- Presser la touche  et la touche  pendant 3 - 5 secondes.
- Presser brièvement la touche **MODE**.

Le menu **CHANGE MODE** permet de choisir entre le mode **ROAD** et le mode **RACE**.



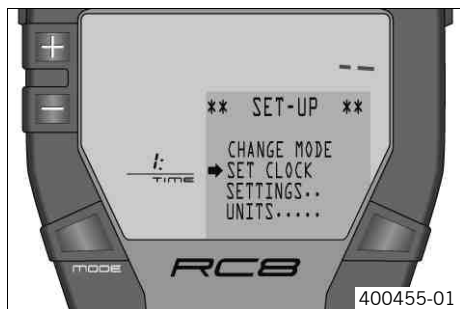

Appuyer sur la touche  .	permet de changer de menu
Appuyer sur la touche  .	permet de changer de menu
Presser la touche  et la touche  pendant 3 - 5 secondes.	sans fonction
Presser 3 à 5 secondes la touche MODE .	ouverture et fin du menu CHANGE MODE
Presser brièvement la touche MODE .	ouverture et fin du menu CHANGE MODE

Menu Horloge SET CLOCK







400455-01

Condition

- Le contact est enclenché.
- La moto est à l'arrêt.
- Presser la touche  et la touche  pendant 3 - 5 secondes.
- Presser une seule fois la touche  jusqu'à ce que le symbole  se place face à **SET CLOCK** sur l'écran d'information.
- Presser brièvement la touche **MODE**.



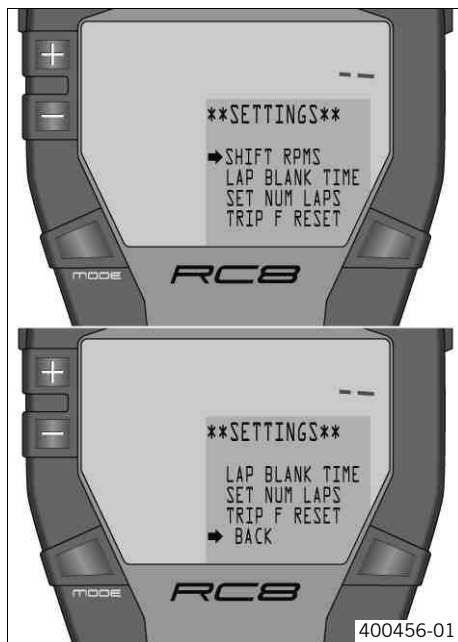

Le menu **SET CLOCK** permet de régler l'heure.

Appuyer sur la touche  .	augmente la valeur
Appuyer sur la touche  .	diminue la valeur
Presser la touche  et la touche  pendant 3 - 5 secondes.	sans fonction
Presser 3 à 5 secondes la touche MODE .	ouverture et fin du menu SET CLOCK ou passage à la valeur suivante
Presser brièvement la touche MODE .	ouverture et fin du menu SET CLOCK ou passage à la valeur suivante

Menu SETTINGS



Condition

- Le contact est enclenché.
- La moto est à l'arrêt.
- Presser la touche  et la touche  pendant 3 - 5 secondes.
- Presser deux fois la touche  jusqu'à ce que le symbole  se place face à **SETTINGS** sur l'écran d'information.
- Presser brièvement la touche **MODE**.

Le menu **SHIFT RPMS** permet de régler l'indicateur de changement de vitesse.

Le menu **LAP BLANK TIME** permet de régler le temps de blocage de la touche **LAP**.





Le menu **SET NUM LAPS** permet de régler le nombre de tours à parcourir en mode **RACE**.

Le menu **TRIP F RESET** permet de régler le temps de réponse de l'affichage de la réserve de carburant suite à une variation du niveau de carburant.

Le menu **S.LEARN TPMS** est exclusivement réservé aux ateliers KTM RC8 et permet d'enregistrer d'éventuelles modifications.

Le menu **BACK...** permet de revenir au menu **SET-UP**.

Le symbole  indique le menu pouvant être activé par le biais de la touche "**MODE**".



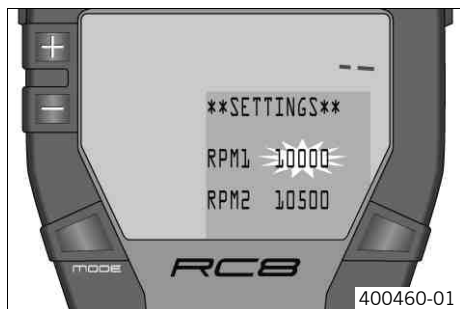

Appuyer sur la touche  .	la flèche se déplace vers le haut
Appuyer sur la touche  .	la flèche se déplace vers le bas
Presser la touche  et la touche  pendant 3 - 5 secondes.	sans fonction
Presser 3 à 5 secondes la touche MODE .	le menu situé face à la flèche est sélectionné

Presser brièvement la touche MODE .	le menu situé face à la flèche est sélectionné
--	--





Menu Indicateur de changement de vitesse **SHIFT RPMS**



Condition

- Le contact est enclenché.
- La moto est à l'arrêt.
- Presser la touche  et la touche  pendant 3 - 5 secondes.
- Presser deux fois la touche  jusqu'à ce que le symbole  se place face à **SETTINGS** sur l'écran d'information.
- Presser brièvement la touche **MODE**.
- Presser brièvement la touche **MODE**.





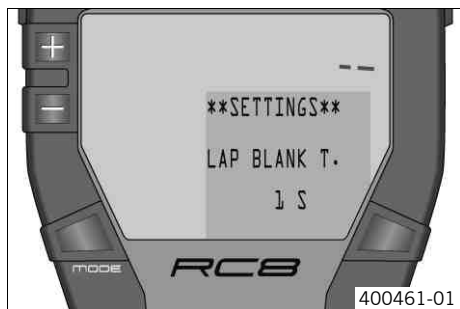

Le menu **SHIFT RPMS** permet de régler l'indicateur de changement de vitesse.

Appuyer sur la touche  .	augmente la valeur
Appuyer sur la touche  .	diminue la valeur
Presser la touche  et la touche  pendant 3 - 5 secondes.	sans fonction
Presser 3 à 5 secondes la touche MODE .	ouverture et fin du menu SHIFT RPMS ou passage à la valeur suivante
Presser brièvement la touche MODE .	ouverture et fin du menu SHIFT RPMS ou passage à la valeur suivante





Menu Temps de blocage de la touche LAP LAP BLANK T



Condition

- Le contact est enclenché.
- La moto est à l'arrêt.
- Presser la touche  et la touche  pendant 3 - 5 secondes.
- Presser deux fois la touche  jusqu'à ce que le symbole  se place face à **SETTINGS** sur l'écran d'information.
- Presser brièvement la touche **MODE**.
- Presser une seule fois la touche  jusqu'à ce que le symbole  se place face à **LAP BLANK T** sur l'écran d'information.
- Presser brièvement la touche **MODE**.





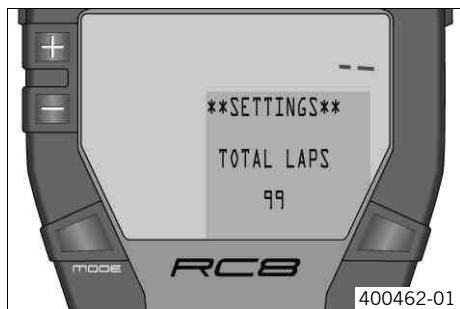

Le menu **LAP BLANK T** permet de régler le temps de blocage de la touche **LAP**.

Appuyer sur la touche  .	augmente la valeur
Appuyer sur la touche  .	diminue la valeur
Presser la touche  et la touche  pendant 3 - 5 secondes.	sans fonction
Presser 3 à 5 secondes la touche MODE .	ouverture et fin du menu LAP BLANK T
Presser brièvement la touche MODE .	ouverture et fin du menu LAP BLANK T





Menu Nombre de tours SET NUM LAPS



Condition

- Le contact est enclenché.
- La moto est à l'arrêt.
- Presser la touche  et la touche  pendant 3 - 5 secondes.
- Presser deux fois la touche  jusqu'à ce que le symbole  se place face à **SETTINGS** sur l'écran d'information.
- Presser brièvement la touche **MODE**.
- Presser deux fois la touche  jusqu'à ce que le symbole  se place face à **SET NUM LAPS** sur l'écran d'information.
- Presser brièvement la touche **MODE**.







Le menu **SET NUM LAPS** permet de régler le nombre de tours à parcourir en mode **RACE**.

Appuyer sur la touche  .	augmente la valeur
Appuyer sur la touche  .	diminue la valeur
Presser la touche  et la touche  pendant 3 - 5 secondes.	sans fonction
Presser 3 à 5 secondes la touche MODE .	ouverture et fin du menu SET NUM LAPS
Presser brièvement la touche MODE .	ouverture et fin du menu SET NUM LAPS





Menu Affichage de la réserve en carburant TRIP F RESET



Condition

- Le contact est enclenché.
- La moto est à l'arrêt.
- Presser la touche  et la touche  pendant 3 - 5 secondes.
- Presser deux fois la touche  jusqu'à ce que le symbole  se place face à **SETTINGS** sur l'écran d'information.
- Presser brièvement la touche **MODE**.
- Presser trois fois la touche  jusqu'à ce que le symbole  se place face à **TRIP F RESET** sur l'écran d'information.
- Presser brièvement la touche **MODE**.



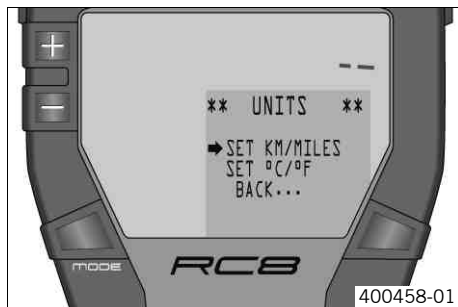

Le menu **TRIP F RESET** permet de régler le temps de réponse de l'affichage de la réserve de carburant suite à une variation du niveau de carburant.

Appuyer sur la touche  .	augmente la valeur
Appuyer sur la touche  .	diminue la valeur
Presser la touche  et la touche  pendant 3 - 5 secondes.	sans fonction
Presser 3 à 5 secondes la touche MODE .	ouverture et fin du menu TRIP F RESET
Presser brièvement la touche MODE .	ouverture et fin du menu TRIP F RESET

Menu Unités UNITS



Condition





- Le contact est enclenché.
- La moto est à l'arrêt.
- Presser la touche  et la touche  pendant 3 - 5 secondes.
- Presser trois fois la touche  jusqu'à ce que le symbole  se place face à **UNITS** sur l'écran d'information.
- Presser brièvement la touche **MODE**.

Le menu **SET KM/MILES** permet de régler l'unité d'affichage de la vitesse et de la distance parcourue.

Le menu **SET °C/°F** permet de régler l'unité d'affichage de la température.

Le menu **BACK...** permet de revenir au menu **SET-UP**.

Le symbole  indique le menu pouvant être activé par le biais de la touche "**MODE**".

Appuyer sur la touche  .	la flèche se déplace vers le haut
Appuyer sur la touche  .	la flèche se déplace vers le bas
Presser la touche  et la touche  pendant 3 - 5 secondes.	sans fonction
Presser 3 à 5 secondes la touche MODE .	le menu situé face à la flèche est sélectionné
Presser brièvement la touche MODE .	le menu situé face à la flèche est sélectionné

Menu Kilomètres/miles SET KM/MILES

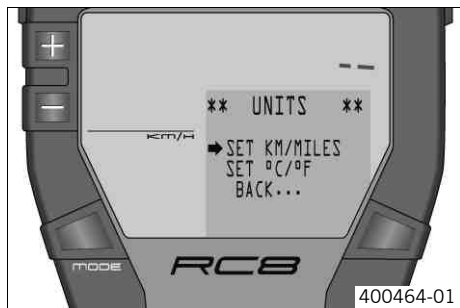

400464-01

Condition

- Le contact est enclenché.
- La moto est à l'arrêt.
- Presser la touche et la touche pendant 3 - 5 secondes.
- Presser trois fois la touche jusqu'à ce que le symbole se place face à **UNITS** sur l'écran d'information.
- Presser brièvement la touche **MODE**.
- Presser brièvement la touche **MODE**.





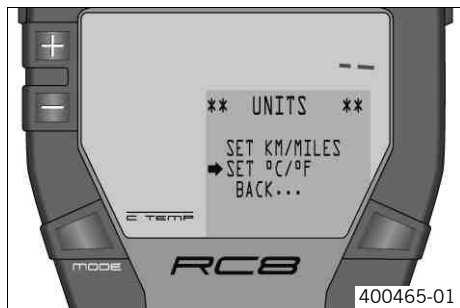

Le menu **SET KM/MILES** permet de régler l'unité d'affichage de la vitesse et de la distance parcourue.

Appuyer sur la touche .	passer d'une unité à l'autre
Appuyer sur la touche .	passer d'une unité à l'autre
Presser la touche et la touche pendant 3 - 5 secondes.	sans fonction
Presser 3 à 5 secondes la touche MODE .	ouverture et fin du menu SET KM/MILES
Presser brièvement la touche MODE .	ouverture et fin du menu SET KM/MILES





Menu Affichage de la température SET °C/°F



Condition

- Le contact est enclenché.
- La moto est à l'arrêt.
- Presser la touche  et la touche  pendant 3 - 5 secondes.
- Presser trois fois la touche  jusqu'à ce que le symbole  se place face à **UNITS** sur l'écran d'information.
- Presser brièvement la touche **MODE**.
- Presser une seule fois la touche  jusqu'à ce que le symbole  se place face à **SET °C/°F** sur l'écran d'information.
- Presser brièvement la touche **MODE**.



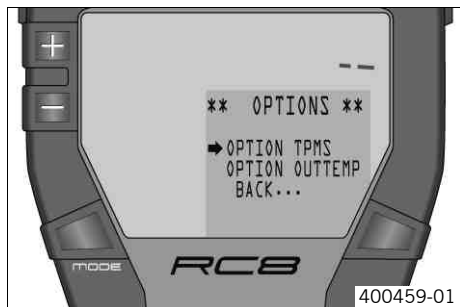

Le menu **SET °C/°F** permet de régler l'unité d'affichage de la température.

Appuyer sur la touche  .	passer d'une unité à l'autre
Appuyer sur la touche  .	passer d'une unité à l'autre
Presser la touche  et la touche  pendant 3 - 5 secondes.	sans fonction
Presser 3 à 5 secondes la touche MODE .	ouverture et fin du menu SET °C/°F
Presser brièvement la touche MODE .	ouverture et fin du menu SET °C/°F

Menu Fonctions additionnelles OPTIONS



Condition





- Le contact est enclenché.
- La moto est à l'arrêt.
- Presser la touche  et la touche  pendant 3 - 5 secondes.
- Presser quatre fois la touche  jusqu'à ce que le symbole  se place face à **OPTIONS** sur l'écran d'information.
- Presser brièvement la touche **MODE**.

Le menu **OPTION TPMS** permet d'activer ou de désactiver le module de contrôle de la pression des pneus, disponible sous forme d'accessoire.

Le menu **OPTION OUTTEMP** permet d'activer ou de désactiver l'affichage de la température extérieure.

Le menu **BACK...** permet de revenir au menu **SET-UP**.



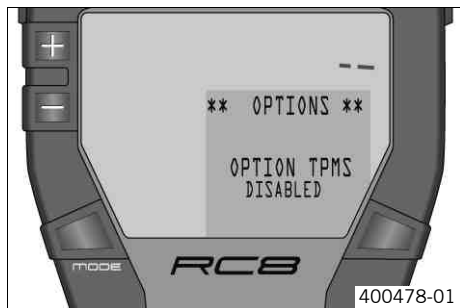

Le symbole  indique le menu pouvant être activé par le biais de la touche "**MODE**".

Appuyer sur la touche  .	la flèche se déplace vers le haut
Appuyer sur la touche  .	la flèche se déplace vers le bas
Presser la touche  et la touche  pendant 3 - 5 secondes.	sans fonction
Presser 3 à 5 secondes la touche MODE .	le menu situé face à la flèche est sélectionné
Presser brièvement la touche MODE .	le menu situé face à la flèche est sélectionné





Menu Contrôle de la pression des pneus TPMS



Condition

- Le contact est enclenché.
- La moto est à l'arrêt.
- Presser la touche  et la touche  pendant 3 - 5 secondes.
- Presser quatre fois la touche  jusqu'à ce que le symbole  se place face à **OPTIONS** sur l'écran d'information.
- Presser brièvement la touche **MODE**.
- Presser brièvement la touche **MODE**.





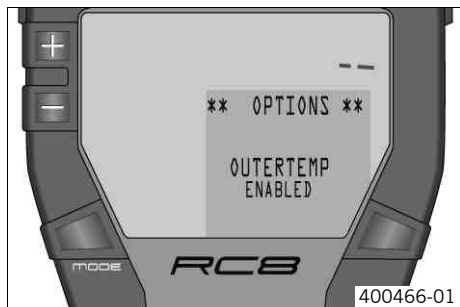

Le menu **OPTION TPMS** permet d'activer ou de désactiver le module de contrôle de la pression des pneus, disponible sous forme d'accessoire.

Appuyer sur la touche  .	l'affichage de la pression des pneus est activé ou désactivé
Appuyer sur la touche  .	l'affichage de la pression des pneus est activé ou désactivé
Presser la touche  et la touche  pendant 3 - 5 secondes.	sans fonction
Presser 3 à 5 secondes la touche MODE .	ouverture et fin du menu OPTION TPMS
Presser brièvement la touche MODE .	ouverture et fin du menu OPTION TPMS





Menu Affichage de la température extérieure OUTERTEMP











Condition





- Le contact est enclenché.
- La moto est à l'arrêt.
- Presser la touche  et la touche  pendant 3 - 5 secondes.
- Presser quatre fois la touche  jusqu'à ce que le symbole  se place face à **OPTIONS** sur l'écran d'information.
- Presser brièvement la touche **MODE**.
- Presser une seule fois la touche  jusqu'à ce que le symbole  se place face à **OPTION OUTEMP** sur l'écran d'information.
- Presser brièvement la touche **MODE**.





Le menu **OPTION OUTEMP** permet d'activer ou de désactiver l'affichage de la température extérieure.

Appuyer sur la touche  .	l'affichage de la température extérieure est activé ou désactivé
Appuyer sur la touche  .	l'affichage de la température extérieure est activé ou désactivé
Presser la touche  et la touche  pendant 3 - 5 secondes.	sans fonction
Presser 3 à 5 secondes la touche MODE .	ouverture et fin du menu OPTION OUTEMP
Presser brièvement la touche MODE .	ouverture et fin du menu OPTION OUTEMP

Vue d'ensemble des fonctionnalités					
Affichage	Appuyer sur la touche  .	Appuyer sur la touche  .	Presser la touche  et la touche  pendant 3 - 5 secondes.	Presser 3 à 5 secondes la touche MODE .	Presser brièvement la touche MODE .
Menu Compteur de distance parcourue ODO/Trip 1	sans fonction	sans fonction	l'affichage bascule vers le menu SET-UP	les affichages de Trip 1, Time 1 et Avs 1 sont réinitialisés	mode d'affichage suivant
Menu Compteur de distance parcourue ODO/Trip 2	sans fonction	sans fonction	l'affichage bascule vers le menu SET-UP	les affichages de Trip 2, Time 2 et Avs 2 sont réinitialisés	mode d'affichage suivant
Menu FUELDISTANCE	sans fonction	sans fonction	l'affichage bascule vers le menu SET-UP	sans fonction	mode d'affichage suivant
Menu FUELRANGE	sans fonction	sans fonction	l'affichage bascule vers le menu SET-UP	sans fonction	mode d'affichage suivant
Menu Prochaine révision DISTANCE TO Next Service	sans fonction	sans fonction	l'affichage bascule vers le menu SET-UP	sans fonction	mode d'affichage suivant
Menu Tours restants LAPSTOGO	sans fonction	sans fonction	l'affichage bascule vers le menu SET-UP	toutes les valeurs en mode RACE sont réinitialisées (à l'exception de RACEODO)	mode d'affichage suivant

Vue d'ensemble des fonctionnalités					
Affichage	Appuyer sur la touche  .	Appuyer sur la touche  .	Presser la touche  et la touche  pendant 3 - 5 secondes.	Presser 3 à 5 secondes la touche MODE .	Presser brièvement la touche MODE .
Menu Vitesse maximale au tour TOP-SPEED	sans fonction	sans fonction	l'affichage bascule vers le menu SET-UP	les affichages de LastLap , ±Last et ±Best sont remis à 0	mode d'affichage suivant
Menu Temps au tour LAP/BESTLAP/LastLap	le tour suivant est affiché	le tour précédent est affiché	l'affichage bascule vers le menu SET-UP	toutes les valeurs en mode RACE sont réinitialisées (à l'exception de RACEODO)	mode d'affichage suivant
Menu Vitesse maximale LAP/BESTLAP/TopSpeed	le tour suivant est affiché	le tour précédent est affiché	l'affichage bascule vers le menu SET-UP	toutes les valeurs en mode RACE sont réinitialisées (à l'exception de RACEODO)	mode d'affichage suivant
Menu Distance totale parcourue en mode Race RACE-ODO	sans fonction	sans fonction	l'affichage bascule vers le menu SET-UP	toutes les valeurs en mode RACE sont réinitialisées (à l'exception de RACEODO)	mode d'affichage suivant
Menu Réglages SET-UP	la flèche se déplace vers le haut	la flèche se déplace vers le bas	sans fonction	le menu situé face à la flèche est sélectionné	le menu situé face à la flèche est sélectionné
Sélection du menu CHANGE MODE	permet de changer de menu	permet de changer de menu	sans fonction	ouverture et fin du menu CHANGE MODE	ouverture et fin du menu CHANGE MODE

Vue d'ensemble des fonctionnalités					
Affichage	Appuyer sur la touche  .	Appuyer sur la touche  .	Presser la touche  et la touche  pendant 3 - 5 secondes.	Presser 3 à 5 secondes la touche MODE .	Presser brièvement la touche MODE .
Menu Horloge SET CLOCK	augmente la valeur	diminue la valeur	sans fonction	ouverture et fin du menu SET CLOCK ou passage à la valeur suivante	ouverture et fin du menu SET CLOCK ou passage à la valeur suivante
Menu SETTINGS	la flèche se déplace vers le haut	la flèche se déplace vers le bas	sans fonction	le menu situé face à la flèche est sélectionné	le menu situé face à la flèche est sélectionné
Menu Indicateur de changement de vitesse SHIFT RPMS	augmente la valeur	diminue la valeur	sans fonction	ouverture et fin du menu SHIFT RPMS ou passage à la valeur suivante	ouverture et fin du menu SHIFT RPMS ou passage à la valeur suivante
Menu Temps de blocage de la touche LAP LAP BLANK T	augmente la valeur	diminue la valeur	sans fonction	ouverture et fin du menu LAP BLANK T	ouverture et fin du menu LAP BLANK T
Menu Nombre de tours SET NUM LAPS	augmente la valeur	diminue la valeur	sans fonction	ouverture et fin du menu SET NUM LAPS	ouverture et fin du menu SET NUM LAPS
Menu Affichage de la réserve en carburant TRIP F RESET	augmente la valeur	diminue la valeur	sans fonction	ouverture et fin du menu TRIP F RESET	ouverture et fin du menu TRIP F RESET
Menu Unités UNITS	la flèche se déplace vers le haut	la flèche se déplace vers le bas	sans fonction	le menu situé face à la flèche est sélectionné	le menu situé face à la flèche est sélectionné

Vue d'ensemble des fonctionnalités					
Affichage	Appuyer sur la touche  .	Appuyer sur la touche  .	Presser la touche  et la touche  pendant 3 - 5 secondes.	Presser 3 à 5 secondes la touche MODE .	Presser brièvement la touche MODE .
Menu Kilomètres/miles SET KM/MILES	passé d'une unité à l'autre	passé d'une unité à l'autre	sans fonction	ouverture et fin du menu SET KM/MILES	ouverture et fin du menu SET KM/MILES
Menu Affichage de la température SET °C/°F	passé d'une unité à l'autre	passé d'une unité à l'autre	sans fonction	ouverture et fin du menu SET °C/°F	ouverture et fin du menu SET °C/°F
Menu Fonctions additionnelles OPTIONS	la flèche se déplace vers le haut	la flèche se déplace vers le bas	sans fonction	le menu situé face à la flèche est sélectionné	le menu situé face à la flèche est sélectionné
Menu Contrôle de la pression des pneus TPMS	l'affichage de la pression des pneus est activé ou désactivé	l'affichage de la pression des pneus est activé ou désactivé	sans fonction	ouverture et fin du menu OPTION TPMS	ouverture et fin du menu OPTION TPMS
Menu Affichage de la température extérieure OUTER-TEMP	l'affichage de la température extérieure est activé ou désactivé	l'affichage de la température extérieure est activé ou désactivé	sans fonction	ouverture et fin du menu OPTION OUT-TEMP	ouverture et fin du menu OPTION OUTTEMP

Aperçu des conditions et des possibilités d'activation						
Affichage	<ul style="list-style-type: none"> Le contact est enclenché. Mode ROAD 	<ul style="list-style-type: none"> Le contact est enclenché. La moto est à l'arrêt. Mode ROAD 	<ul style="list-style-type: none"> Le contact est enclenché. Mode RACE 	<ul style="list-style-type: none"> Le contact est enclenché. La moto est à l'arrêt. Mode RACE 	<ul style="list-style-type: none"> Le contact est enclenché. La moto est à l'arrêt. 	Menu activable
Menu Compteur de distance parcourue ODO/Trip 1	•					
Menu Compteur de distance parcourue ODO/Trip 2	•					
Menu FUELDISTANCE	•					
Menu FUELRANGE	•					
Menu Prochaine révision DIS-TANCE TO Next Service		•				
Menu Tours restants LAPSTOGO			•			
Menu Vitesse maximale au tour TOPSPEED			•			
Menu Temps au tour LAP/BEST-LAP/LastLap				•		
Menu Vitesse maximale LAP/BESTLAP/TopSpeed				•		
Menu Distance totale parcourue en mode Race RACEODO				•		
Menu Réglages SET-UP					•	
Sélection du menu CHANGE MODE					•	•

Aperçu des conditions et des possibilités d'activation						
Affichage	<ul style="list-style-type: none"> Le contact est enclenché. Mode ROAD 	<ul style="list-style-type: none"> Le contact est enclenché. La moto est à l'arrêt. Mode ROAD 	<ul style="list-style-type: none"> Le contact est enclenché. Mode RACE 	<ul style="list-style-type: none"> Le contact est enclenché. La moto est à l'arrêt. Mode RACE 	<ul style="list-style-type: none"> Le contact est enclenché. La moto est à l'arrêt. 	Menu activable
Menu Horloge SET CLOCK					•	
Menu SETTINGS					•	
Menu Indicateur de changement de vitesse SHIFT RPMS					•	
Menu Temps de blocage de la touche LAP LAP BLANK T					•	
Menu Nombre de tours SET NUM LAPS					•	
Menu Affichage de la réserve en carburant TRIP F RESET					•	
Menu Unités UNITS					•	
Menu Kilomètres/miles SET KM/MILES					•	
Menu Affichage de la température SET °C/°F					•	
Menu Fonctions additionnelles OPTIONS					•	
Menu Contrôle de la pression des pneus TPMS					•	•

Aperçu des conditions et des possibilités d'activation						
Affichage	<ul style="list-style-type: none"> Le contact est enclenché. Mode ROAD 	<ul style="list-style-type: none"> Le contact est enclenché. La moto est à l'arrêt. Mode ROAD 	<ul style="list-style-type: none"> Le contact est enclenché. Mode RACE 	<ul style="list-style-type: none"> Le contact est enclenché. La moto est à l'arrêt. Mode RACE 	<ul style="list-style-type: none"> Le contact est enclenché. La moto est à l'arrêt. 	Menu activable
Menu Affichage de la température extérieure OUTERTEMP					•	•

Visualiser le temps au tour

Condition

Le contact est enclenché.

La moto est à l'arrêt.

Mode **RACE**

- Presser brièvement la touche **MODE** de manière répétée jusqu'à ce que **LAP/BESTLAP/LastLap** apparaisse sur l'écran d'information.
 - ✓ **LAP01** est affiché à gauche de l'écran d'information.
- Appuyer sur la touche **■**.
 - ✓ Le tour suivant est affiché.
- Appuyer sur la touche **■**.
 - ✓ Le tour précédent est affiché.
- Presser brièvement la touche **MODE**.
 - ✓ Mode d'affichage suivant

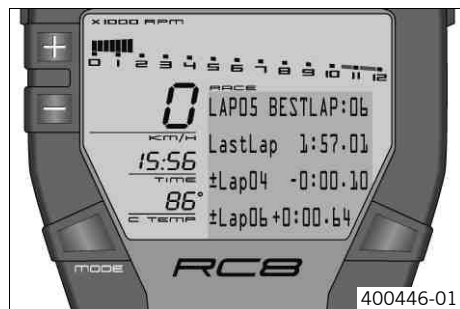

Visualiser la vitesse maximale

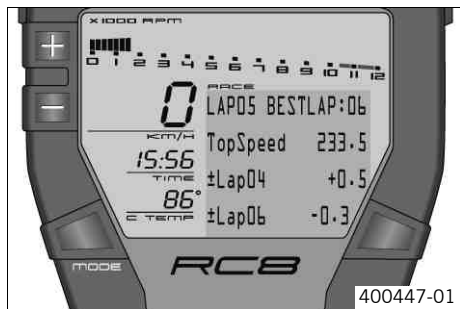



Condition

Le contact est enclenché.

La moto est à l'arrêt.

Mode **RACE**

- Presser brièvement la touche **MODE** de manière répétée jusqu'à ce que **LAP/BESTLAP/TopSpeed** apparaisse sur l'écran d'information.
- ✓ **LAP01** est affiché à gauche de l'écran d'information.
- Appuyer sur la touche .
- ✓ Le tour suivant est affiché.
- Appuyer sur la touche .
- ✓ Le tour précédent est affiché.
- Presser brièvement la touche **MODE**.
- ✓ Mode d'affichage suivant

Régler le mode ROAD ou le mode RACE

Condition

Le contact est enclenché.

La moto est à l'arrêt.

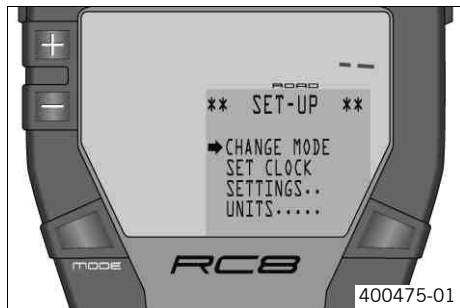

- Presser la touche **MODE** et la touche **MODE** pendant 3 - 5 secondes.
- Presser brièvement la touche **MODE**.
 - ✓ Le mode prédéfini est affiché sur l'écran d'information.
- Sélectionner le mode **ROAD** ou le mode **RACE** à l'aide de la touche **MODE** ou de la touche **MODE**.
- Presser brièvement la touche **MODE**.
 - ✓ Les réglages sont sauvegardés et l'affichage bascule vers le menu **SET-UP**.
- Presser brièvement la touche **MODE** de manière répétée jusqu'à ce que le symbole **→** se place face à **EXIT SETUP** sur l'écran d'information.
- Presser brièvement la touche **MODE**.

Régler l'heure SET CLOCK



Condition

Le contact est enclenché.

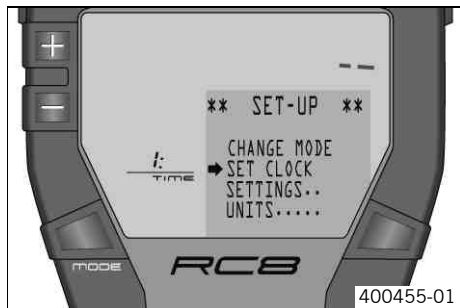
La moto est à l'arrêt.



- Presser la touche **MODE** et la touche **MODE** pendant 3 - 5 secondes.
- Presser une seule fois la touche **MODE** jusqu'à ce que le symbole **→** se place face à **SET CLOCK** sur l'écran d'information.
- Presser brièvement la touche **MODE**.
 - ✓ L'affichage des heures apparaît.
- Régler l'affichage des heures avec la touche **MODE** ou la touche **MODE**.
- Presser brièvement la touche **MODE**.
 - ✓ L'affichage des minutes apparaît.
- Régler l'affichage des minutes avec la touche **MODE** ou la touche **MODE**.
- Presser brièvement la touche **MODE**.
 - ✓ Les réglages sont sauvegardés et l'affichage bascule vers le menu **SET-UP**.





- Presser brièvement la touche  de manière répétée jusqu'à ce que le symbole  se place face à **EXIT SETUP** sur l'écran d'information.
- Presser brièvement la touche **MODE**.

Régler le régime de changement de vitesse RPM1/2

Condition

Le contact est enclenché.



La moto est à l'arrêt.

- Presser la touche  et la touche  pendant 3 - 5 secondes.
- Presser deux fois la touche  jusqu'à ce que le symbole  se place face à **SETTINGS** sur l'écran d'information.
- Presser brièvement la touche **MODE**.
- Presser brièvement la touche **MODE**.
- ✓ **RPM1** et **RPM2** sont affichés sur l'écran d'information.
- ✓ Le régime indiqué derrière **RPM1** clignote.

Info

Le régime peut être réglé par palier de 50.



RPM1 est le régime à partir duquel l'indicateur de changement de vitesse est actionné et clignote.

- Régler le régime avec la touche  ou la touche .
- Presser brièvement la touche **MODE**.
- ✓ Le régime indiqué derrière **RPM2** clignote.

Info





RPM2 est le régime à partir duquel l'indicateur de changement de vitesse reste constamment allumé. Lorsque **RPM1 = RPM2**, l'indicateur de changement de vitesse reste allumé en permanence une fois le régime prédéfini atteint.



- Régler le régime avec la touche  ou la touche .
- Presser brièvement la touche **MODE**.
- ✓ Les réglages sont sauvegardés et l'affichage bascule vers le menu **SETTING**.

Info

À la livraison, **RPM1** est réglé sur 10.000 et **RPM2** sur 10.500.







- Presser brièvement la touche  de manière répétée jusqu'à ce que le symbole  se place face à **BACK...** sur l'écran d'information.
- Presser brièvement la touche **MODE**.
- Presser brièvement la touche  de manière répétée jusqu'à ce que le symbole  se place face à **EXIT SETUP** sur l'écran d'information.
- Presser brièvement la touche **MODE**.

Régler le temps de blocage de la touche LAP LAP BLANK T

Condition

Le contact est enclenché.

La moto est à l'arrêt.

- Presser la touche  et la touche  pendant 3 - 5 secondes.
- Presser deux fois la touche  jusqu'à ce que le symbole  se place face à **SETTINGS** sur l'écran d'information.
- Presser brièvement la touche **MODE**.
- Presser une seule fois la touche  jusqu'à ce que le symbole  se place face à **LAP BLANK T** sur l'écran d'information.
- Presser brièvement la touche **MODE**.
- ✓ **LAP BLANK T** est affiché sur l'écran d'information.

Info

À la livraison, **LAP BLANK T** est réglé sur **1** seconde.

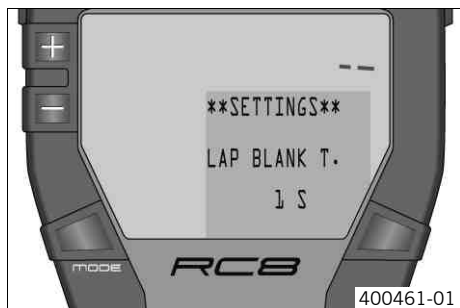



Conseil





La fonction **LAP BLANK T.** permet d'empêcher un arrêt prématuré du tour. Un tel arrêt peut survenir lorsque la touche **LAP** est actionnée deux fois de suite involontairement.

-
- Régler le temps de blocage de la touche **LAP** avec la touche  ou la touche .
-



Info

La fonction **LAP BLANK T.** peut varier entre **1** et **200**.

-
- Presser brièvement la touche **MODE**.
 - ✓ Les réglages sont sauvegardés et l'affichage bascule vers le menu **SETTINGS**.
 - Presser brièvement la touche  de manière répétée jusqu'à ce que le symbole  se place face à **BACK...** sur l'écran d'information.
 - Presser brièvement la touche **MODE**.
 - Presser brièvement la touche  de manière répétée jusqu'à ce que le symbole  se place face à **EXIT SETUP** sur l'écran d'information.
 - Presser brièvement la touche **MODE**.





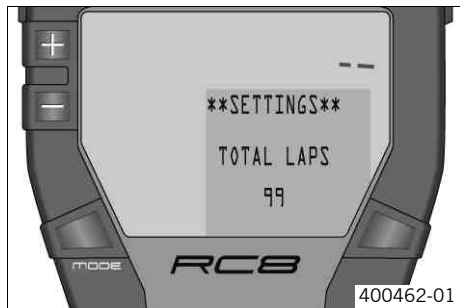

Régler le nombre de tours SET NUM LAPS

Condition

Le contact est enclenché.

La moto est à l'arrêt.



- Presser la touche  et la touche  pendant 3 - 5 secondes.
 - Presser deux fois la touche  jusqu'à ce que le symbole  se place face à **SETTINGS** sur l'écran d'information.
 - Presser brièvement la touche **MODE**.
 - Presser deux fois la touche  jusqu'à ce que le symbole  se place face à **SET NUM LAPS** sur l'écran d'information.
 - Presser brièvement la touche **MODE**.
- ✓ **TOTAL LAPS** apparaît sur l'écran d'information avec le nombre de tours.





Info

À la livraison, le nombre **TOTAL LAPS** est réglé sur 99 tours.

- Régler le nombre de tours avec la touche  ou la touche .

Info

Le nombre **TOTAL LAPS** peut varier entre 1 et 99 tours.

- Presser brièvement la touche **MODE**.
- ✓ Les réglages sont sauvegardés et l'affichage bascule vers le menu **SETTINGS**.
- Presser brièvement la touche  de manière répétée jusqu'à ce que le symbole  se place face à **BACK...** sur l'écran d'information.
 - Presser brièvement la touche **MODE**.
 - Presser brièvement la touche  de manière répétée jusqu'à ce que le symbole  se place face à **EXIT SETUP** sur l'écran d'information.
 - Presser brièvement la touche **MODE**.

Régler l'affichage de la réserve de carburant TRIPF RESET

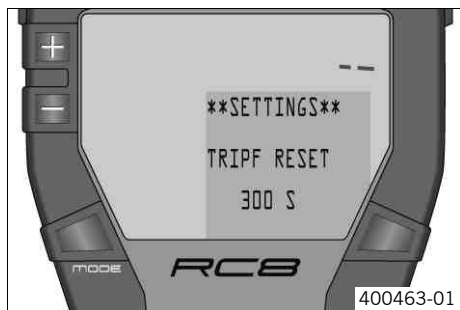

Condition

Le contact est enclenché.

La moto est à l'arrêt.

- Presser la touche **+** et la touche **-** pendant 3 - 5 secondes.
 - Presser deux fois la touche **+** jusqu'à ce que le symbole **➔** se place face à **SETTINGS** sur l'écran d'information.
 - Presser brièvement la touche **MODE**.
 - Presser trois fois la touche **+** jusqu'à ce que le symbole **➔** se place face à **TRIP F RESET** sur l'écran d'information.
 - Presser brièvement la touche **MODE**.
- ✓ **TRIPF RESET** apparaît sur l'écran d'information avec le temps de réponse.



Info

À la livraison, **TRIPF RESET** est réglé sur 300 secondes.

- Régler le temps de réponse de l'affichage de la réserve de carburant avec la touche **+** ou la touche **-**.



Info

Le nombre **TRIPF RESET** peut varier entre 10 et 1000 secondes, par paliers de dizaine.

- Presser brièvement la touche **MODE**.
- ✓ Les réglages sont sauvegardés et l'affichage bascule vers le menu **SETTINGS**.
- Presser brièvement la touche **+** de manière répétée jusqu'à ce que le symbole **➔** se place face à **BACK...** sur l'écran d'information.
 - Presser brièvement la touche **MODE**.

- Presser brièvement la touche **■** de manière répétée jusqu'à ce que le symbole **➔** se place face à **EXIT SETUP** sur l'écran d'information.
- Presser brièvement la touche **MODE**.

Régler l'unité kilomètres/miles SET KM/MILES



Info

Procéder au réglage en fonction du pays.

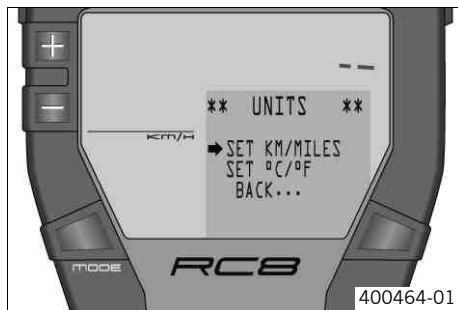

Condition

Le contact est enclenché.

La moto est à l'arrêt.

- Presser la touche **■** et la touche **■** pendant 3 - 5 secondes.
- Presser trois fois la touche **■** jusqu'à ce que le symbole **➔** se place face à **UNITS** sur l'écran d'information.
- Presser brièvement la touche **MODE**.
- Presser brièvement la touche **MODE**.
- ✓ L'unité présélectionnée apparaît à gauche de l'écran.
- Sélectionner l'unité à l'aide de la touche **■** ou de la touche **■**.
- Presser brièvement la touche **MODE**.
- ✓ Les réglages sont sauvegardés et l'affichage bascule vers le menu **UNITS**.
- Presser brièvement la touche **■** de manière répétée jusqu'à ce que le symbole **➔** se place face à **BACK...** sur l'écran d'information.
- Presser brièvement la touche **MODE**.
- Presser brièvement la touche **■** de manière répétée jusqu'à ce que le symbole **➔** se place face à **EXIT SETUP** sur l'écran d'information.
- Presser brièvement la touche **MODE**.



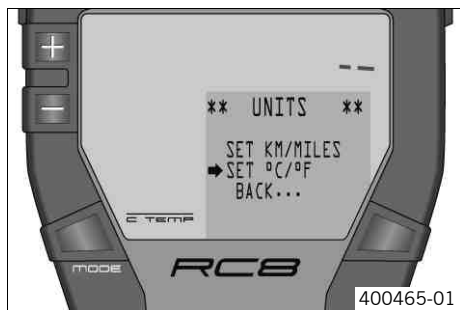









Régler l'unité de température SET °C/°F



Condition

Le contact est enclenché.

La moto est à l'arrêt.

- Presser la touche  et la touche  pendant 3 - 5 secondes.
- Presser trois fois la touche  jusqu'à ce que le symbole  se place face à **UNITS** sur l'écran d'information.
- Presser brièvement la touche **MODE**.
- Presser une seule fois la touche  jusqu'à ce que le symbole  se place face à **SET °C/°F** sur l'écran d'information.
- Presser brièvement la touche **MODE**.
 - ✓ L'unité présélectionnée apparaît à gauche de l'écran.
- Sélectionner l'unité à l'aide de la touche  ou de la touche .
- Presser brièvement la touche **MODE**.
 - ✓ Les réglages sont sauvegardés et l'affichage bascule vers le menu **UNITS**.
- Presser brièvement la touche  de manière répétée jusqu'à ce que le symbole  se place face à **BACK...** sur l'écran d'information.
- Presser brièvement la touche **MODE**.
- Presser brièvement la touche  de manière répétée jusqu'à ce que le symbole  se place face à **EXIT SETUP** sur l'écran d'information.
- Presser brièvement la touche **MODE**.









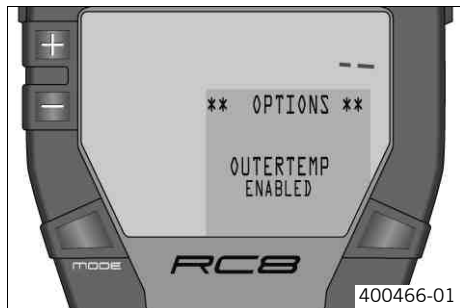



Activer ou désactiver l'affichage de la température extérieure

Condition

Le contact est enclenché.

La moto est à l'arrêt.



- Presser la touche  et la touche  pendant 3 - 5 secondes.
- Presser quatre fois la touche  jusqu'à ce que le symbole  se place face à **OPTIONS** sur l'écran d'information.
- Presser brièvement la touche **MODE**.
- Presser une seule fois la touche  jusqu'à ce que le symbole  se place face à **OPTION OUTERTEMP** sur l'écran d'information.
- Presser brièvement la touche **MODE**.
 - ✓ Les messages **ENABLED** ou **DISABLED** sont affichés sur l'écran d'information.
- Presser la touche  ou la touche  pour activer ou désactiver l'affichage de la température extérieure.
- Presser brièvement la touche **MODE**.
 - ✓ Les réglages sont sauvegardés et l'affichage bascule vers le menu **OPTIONS**.
- Presser brièvement la touche  de manière répétée jusqu'à ce que le symbole  se place face à **BACK...** sur l'écran d'information.
- Presser brièvement la touche **MODE**.
- Presser brièvement la touche  de manière répétée jusqu'à ce que le symbole  se place face à **EXIT SETUP** sur l'écran d'information.
- Presser brièvement la touche **MODE**.

Ouvrir le bouchon du réservoir



- Relever le cache ❶ du bouchon du réservoir et enfoncer la clé de contact dans la serrure.
- Tourner la clé de contact dans le sens des aiguilles d'une montre jusqu'à ouverture du bouchon du réservoir.
- Relever le bouchon du réservoir.

Fermer le bouchon du réservoir

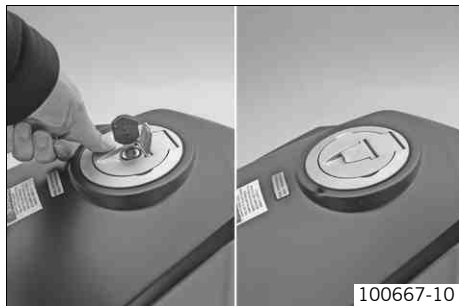

Avertissement

Danger d'incendie Le carburant est facilement inflammable, toxique et constitue un danger pour la santé.

- Contrôler le verrouillage de chaque bouchon de réservoir après fermeture.
Changer immédiatement les vêtements entrés en contact avec du carburant.
Nettoyer immédiatement la peau et les vêtements avec de l'eau et du savon.
- Rabattre le bouchon du réservoir. Enfoncer légèrement le bouchon du réservoir jusqu'à enclenchement de la serrure.
- Retirer la clé de contact et rabattre le cache.

Courroie de fixation

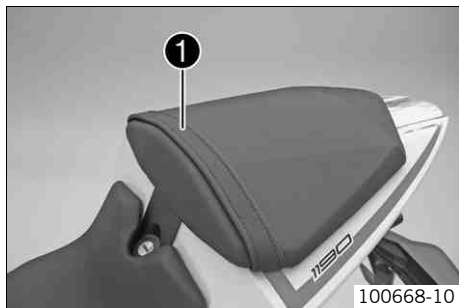

La courroie de fixation ❶ permet de maintenir le passager pendant les trajets.

Serrure de selle

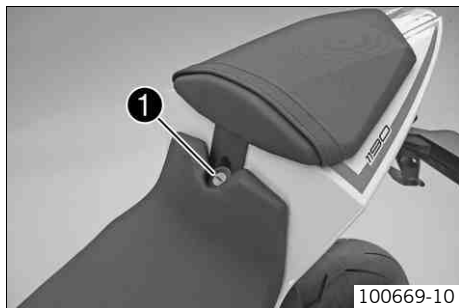

100669-10

La serrure de selle ❶ se trouve à l'arrière de la selle du pilote.
Elle peut être verrouillée avec la clé de contact.

Outils de bord

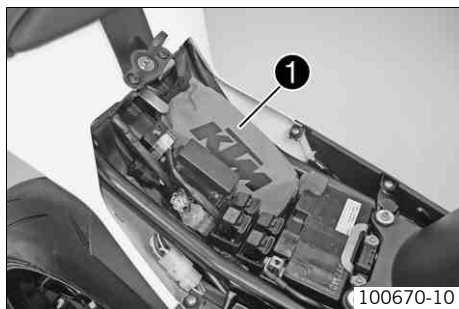

100670-10

Les outils de bord ❶ se trouvent dans le rangement situé sous la selle.

Verrouillage du casque

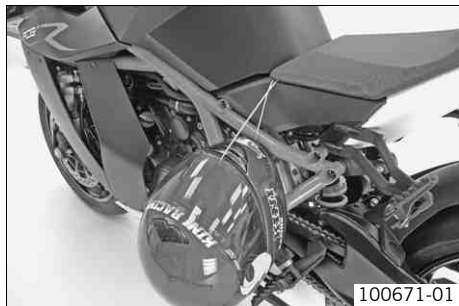

Les outils de bord incluent un câble d'acier permettant de cadenasser un casque sur le véhicule pour le protéger du vol.



Avertissement

Risque d'accident Altération de la tenue de route et de la maniabilité du véhicule due à la présence d'un dispositif de verrouillage du casque, voire d'un casque.

- Ne pas faire usage du dispositif de verrouillage du casque pour la fixation d'un casque pendant le trajet. Démontez le dispositif de verrouillage du casque avant les déplacements.

Repose-pied arrière

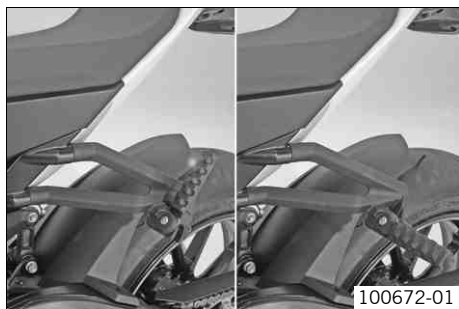

Les repose-pied arrière sont rabattables.

États possibles

- Repose-pied arrière repliés – Pour une conduite sans passager.
- Repose-pied arrière déployés – Pour une conduite avec passager.

Sélecteur

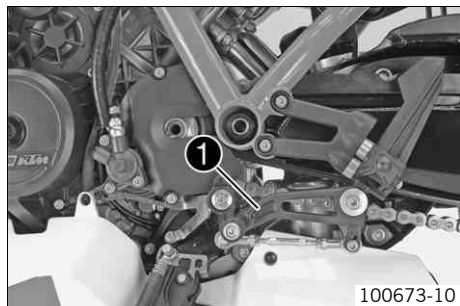

Le sélecteur ❶ est situé sur le côté gauche du moteur.

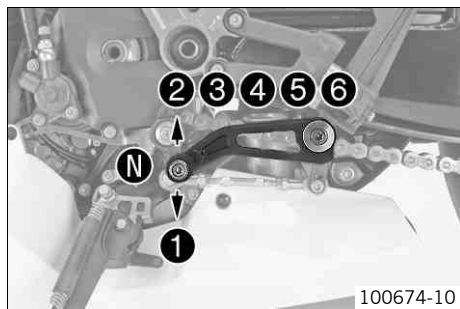

La figure présente la position des vitesses.

Le point mort, ou position neutre ❷, se situe entre le 1er et le 2e rapport.

Pédale de frein arrière

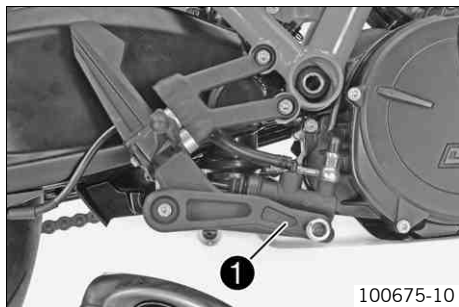

La pédale de frein arrière ❶ se trouve devant le repose-pied de droite.
La pédale de frein arrière permet d'actionner le frein arrière.

Béquille latérale

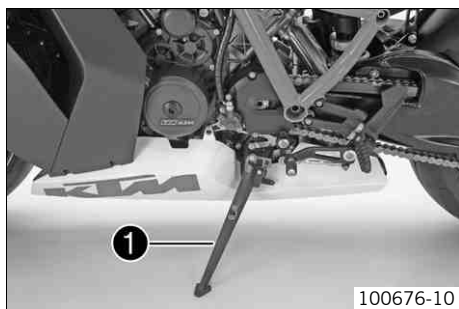

La béquille latérale ❶ est couplée avec la sécurité anti-démarrage, consulter les conseils d'utilisation.

États possibles

- Béquille latérale déployée – Le véhicule peut reposer sur la béquille latérale. Le système de sécurité anti-démarrage est activé.
- Béquille latérale rabattue – Cette position est requise pendant les déplacements. Le système de sécurité anti-démarrage est désactivé.

Consignes pour la première mise en service



Danger

Risque d'accident Danger en cas d'incapacité à conduire.

- Ne pas utiliser la moto si le conducteur n'est pas en état de conduire, qu'il a consommé de l'alcool ou des médicaments.



Avertissement

Risque de blessures Ne pas porter de vêtements de protection ou le port de vêtements de protection abîmés constitue un risque pour la sécurité.

- Porter en toutes circonstances des vêtements de protection (casques, bottes, gants, pantalon et veste munis de protections pour les articulations). N'utiliser que des vêtements de protection en parfait état et qui correspondent aux directives légales.



Avertissement

Risque de chute Dégradation du comportement sur route due à une différence de structure de pneu à l'avant et à l'arrière.

- Les roues avant et arrière ne doivent être équipées que de pneus de même profil afin d'éviter toute perte de contrôle du véhicule.



Avertissement

Risque d'accident Tenue de route non garantie en cas d'utilisation de pneus/de roues non homologués et/ou non recommandés.

- Utiliser uniquement des pneus/roues homologués et/ou recommandés par KTM, bénéficiant de l'indice de vitesse correspondant.



Avertissement

Risque d'accident Adhérence au sol réduite en cas de pneus neufs.

- Les pneus neufs ont une surface de roulement lisse et l'adhérence au sol n'est donc que partielle. L'intégralité de la surface de roulement doit être rendue rugueuse pendant les 200 premiers kilomètres (124,3 miles) par une conduite modérée dans des positions inclinées changeantes. L'adhérence totale n'est obtenue qu'avec le « rodage ».



Avertissement

Risque d'accident Défaillance du système de freinage.

- Lorsque le pied se trouve sur la pédale de frein arrière, les plaquettes de frein frottent sans interruption. Une surchauffe peut entraîner une panne du frein arrière. Retirer le pied de la pédale de frein arrière lorsque le véhicule ne doit pas être freiné.



Info

Noter que l'utilisation du véhicule peut gêner d'autres personnes en cas de bruit excessif.

- S'assurer que les travaux de « Contrôle à la livraison du véhicule » ont bien été effectués exclusivement par un atelier agréé KTM-RC8.
 - ✓ Le certificat de livraison et le carnet d'entretien sont délivrés à la remise du véhicule.
- Avant la première utilisation, lire attentivement et intégralement le manuel d'utilisation.
- Se familiariser avec les éléments de commande.
- Régler la position de base du levier d'embrayage. (☛ p. 182)
- Régler la position de base du levier de frein à main. (☛ p. 133)
- Régler la pédale de frein arrière. (☛ p. 124)
- Tester et se familiariser avec le maniement et les réactions du véhicule sur un parking vide avant d'entreprendre un long trajet. En guise de test et pour se familiariser avec la moto, rouler dans un premier temps à vitesse réduite.
- Toujours tenir le guidon à deux mains et laisser les pieds sur les repose-pied.
- Roder le moteur. (☛ p. 81)

Roder le moteur

- Pendant la phase de rodage, ne pas dépasser le régime moteur et la puissance moteur prescrite.

Indications prescrites

Régime moteur maximal	
Pendant les premiers : 1.000 km (621,4 mi)	7.500 1/min
Après les premiers : 1.000 km (621,4 mi)	10.500 1/min

- Éviter les trajets à plein régime !

Charger le véhicule



Avertissement

Risque d'accident Comportement instable.

- Ne pas dépasser le poids total autorisé ni la charge sur axe maximale. Le poids total est calculé comme suit : moto en état de marche et plein de carburant fait, conducteur et passager portant vêtements de protection et casque, bagages.



Avertissement

Risque d'accident Comportement routier instable en présence du montage incorrect de la valise et/ou de la sacoche de réservoir.

- Mettre la valise et la sacoche de réservoir en place et les bloquer conformément aux consignes de leur constructeur.



Avertissement

Risque d'accident Tenue de route instable à vitesse élevée.

- Adapter la vitesse à la charge utile. Réduire la vitesse lorsque des bagages sont chargés sur la moto.
Vitesse maximale avec bagages 130 km/h (80,8 mph)



Avertissement

Risque d'accident Détérioration des systèmes de sacoches.

- En cas d'installation de bagages sur la moto, respecter les prescriptions du constructeur relatives à la charge utile maximale.



Avertissement

Risque d'accident Les bagages désordonnés altèrent la bonne visibilité des autres usagers de la route.

- Un feu arrière masqué rend la moto moins visible pour les usagers de la route qui la suivent, notamment dans l'obscurité. Contrôler que les bagages sont bien fixés.



Avertissement

Risque d'accident Comportement routier modifié et distance de freinage plus longue en présence d'une charge utile élevée.

- Adapter de manière conséquente la vitesse à la charge utile.



Avertissement

Risque d'accident Comportement routier instable en présence de bagages ayant bougé.

- Contrôler que les bagages sont bien fixés.

-
- Lorsque vous transportez des bagages, il convient d'assurer une fixation sûre aussi proche que possible du centre du véhicule ainsi qu'une répartition homogène des charges sur la roue avant et la roue arrière.
 - Le poids total maximum autorisé et les charges maximum autorisées sur les axes doivent être respectés.

Indications prescrites

Poids total maximal admissible	380 kg (838 lb.)
Charge sur axe maximale admissible à l'avant	150 kg (331 lb.)
Charge sur axe maximale admissible à l'arrière	240 kg (529 lb.)

Vérifications avant chaque mise en service



Info

La moto doit être en parfait état technique avant l'utilisation.

Dans un souci de sécurité, il convient de contrôler régulièrement l'état général de la moto avant chaque mise en service.

- Contrôler le niveau d'huile du moteur. (☛ p. 193)
- Vérifier l'absence de perte d'huile moteur.
- Vérifier la quantité d'essence se trouvant encore dans le réservoir.
- Purger les bras de fourche. (☛ p. 104)

Indications prescrites

tous les	1.000 km (621,4 mi)
----------	---------------------

- Contrôler la tension de la chaîne. (☛ p. 126)
- Nettoyer la chaîne. (☛ p. 125)
- Contrôler l'état des pneus. (☛ p. 149)
- Contrôler la pression d'air des pneus. (☛ p. 151)
- Vérifier le niveau du liquide de frein avant. (☛ p. 134)
- Contrôler le niveau de liquide du frein arrière. (☛ p. 138)
- Contrôler les plaquettes de frein avant. (☛ p. 137)
- Contrôler les plaquettes de frein arrière. (☛ p. 140)
- Contrôler le bon fonctionnement des freins.
- Contrôler le niveau de liquide de refroidissement. (☛ p. 179)
- Contrôler le réglage et la souplesse de fonctionnement de tous les organes de commande.
- Contrôler le bon fonctionnement de l'équipement électrique.
- Contrôler les fixations des bagages.

- Prendre place sur la moto et vérifier le réglage du rétroviseur.

Démarrage



Danger

Danger d'intoxication Les gaz d'échappement sont toxiques et peuvent faire perdre conscience, ou même entraîner la mort.

- Ne laisser tourner le moteur qu'en milieu bien aéré, ne pas démarrer ou ne pas laisser le moteur fonctionner en milieu fermé sans système d'aération.



Attention

Risque d'accident L'utilisation du véhicule avec une batterie à plat ou sans batterie risque d'endommager certains composants électroniques et dispositifs de sécurité.

- Ne jamais utiliser le véhicule avec une batterie à plat ou sans batterie.





Remarque

Dommages sur le moteur Lorsque le moteur est froid, les régimes élevés ont une influence négative sur la longévité des composants.

- Toujours réchauffer le moteur à bas régime.



100677-10

- Actionner le bouton d'arrêt d'urgence en position .
- Enclencher l'allumage. À cet effet, tourner la clé de contact noire en position **ON** .
- ✓ Une fois le contact enclenché, le bruit de fonctionnement de la pompe à carburant se fait entendre pendant environ 2 secondes. L'instrument combiné exécute simultanément un test de fonctionnement.
- Mettre la boîte de vitesses au point mort.
- ✓ Le témoin de point mort vert **N**  s'allume.
- Actionner le bouton de démarrage .

Info

Une fois le test de fonctionnement de l'instrument combiné achevé, actionner le bouton de démarrage.

Au démarrage **NE PAS** accélérer. Une accélération au moment du démarrage empêche le dispositif de gestion du moteur d'injecter du carburant, le moteur ne peut donc pas démarrer.

Actionner le démarreur pendant 5 secondes au maximum. Attendre au moins 5 secondes avant de recommencer.

Cette moto est équipée d'une sécurité anti-démarrage. Le moteur ne peut être démarré que lorsque la boîte de vitesses est au point mort ou en tirant sur le levier d'embrayage si une vitesse est enclenchée. Lorsque la béquille latérale est déployée, le fait d'engager une vitesse et de relâcher le levier d'embrayage provoque la coupure du moteur.

- Délester la béquille latérale et la pivoter vers le haut jusqu'en butée à l'aide du pied.

Démarrer

- Tirer sur le levier d'embrayage, passer la première, relâcher lentement le levier d'embrayage tout en accélérant avec précaution.

Passage des vitesses, conduite



Avertissement

Risque d'accident Un changement abrupt de charge risque d'entraîner la perte de contrôle du véhicule.

- Éviter tout changement abrupt de charge et coup de frein puissant. Adapter la vitesse à l'état de la chaussée.



Avertissement

Risque d'accident Rétrograder lorsque le moteur tourne à haut régime conduit au blocage de la roue arrière.

- Ne pas rétrograder lorsque le moteur tourne à haut régime. Le moteur s'emballe et la roue arrière peut se bloquer.



Avertissement

Risque d'accident Déclenchement d'anomalies de fonctionnement liées à une clé de contact dans une position incorrecte.

- Ne pas modifier la position de la clé de contact pendant le trajet.



Avertissement

Risque d'accident Manque de concentration sur la circulation lors de l'exécution de réglages en cours de route.

- Exécuter tous les réglages lorsque le véhicule est à l'arrêt.



Avertissement

Risque de blessures Le passager doit être en mesure de se tenir de façon adéquate sur la selle passager.

- Le passager doit se tenir au pilote ou à la courroie de fixation et doit poser les pieds sur les repose-pied arrière. Respecter l'âge légal du passager dans le pays d'utilisation.



Avertissement

Risque d'accident Risque d'accident lors d'une conduite risquée.

- Respecter la réglementation de la circulation et adopter une conduite défensive et prévoyante, afin de détecter le plus tôt possible d'éventuels dangers.



Avertissement

Risque d'accident Adhérence au sol réduite en cas de pneus froids.

- Lors de tout trajet, rouler prudemment à vitesse modérée pendant les premiers kilomètres, jusqu'à ce que les pneus aient atteint leur température de fonctionnement.



Avertissement

Risque d'accident Adhérence au sol réduite en cas de pneus neufs.

- Les pneus neufs ont une surface de roulement lisse et l'adhérence au sol n'est donc que partielle. L'intégralité de la surface de roulement doit être rendue rugueuse pendant les 200 premiers kilomètres (124,3 miles) par une conduite modérée dans des positions inclinées changeantes. L'adhérence totale n'est obtenue qu'avec le « rodage ».



Avertissement

Risque d'accident Comportement instable.

- Ne pas dépasser le poids total autorisé ni la charge sur axe maximale. Le poids total est calculé comme suit : moto en état de marche et plein de carburant fait, conducteur et passager portant vêtements de protection et casque, bagages.



Avertissement

Risque d'accident Comportement routier instable en présence de bagages ayant bougé.

- Contrôler que les bagages sont bien fixés.



Avertissement

Risque d'accident Problème de sécurité routière.

- Après une chute, contrôler le véhicule comme avant une mise en service quelconque.

Remarque

Dommages sur le moteur L'air non filtré a une influence négative sur la longévité du moteur.

- Ne jamais utiliser le véhicule sans filtre à air pour éviter que la poussière et les impuretés pénètrent dans le moteur et entraînent une usure précoce.

Remarque

Dommages sur le moteur Surchauffe du moteur.

- Lorsque la lampe-témoin de température du liquide de refroidissement s'allume, arrêter le véhicule et couper le moteur. Laisser refroidir le moteur et contrôler le niveau du liquide de refroidissement dans le radiateur, faire l'appoint si nécessaire. Si le véhicule n'est pas immobilisé après allumage de la lampe-témoin de température du liquide de refroidissement, le moteur risque d'être endommagé.



Info

En cas de bruits anormaux pendant la conduite, il convient de s'arrêter immédiatement, d'éteindre le moteur et de contacter un atelier agréé KTM-RC8.

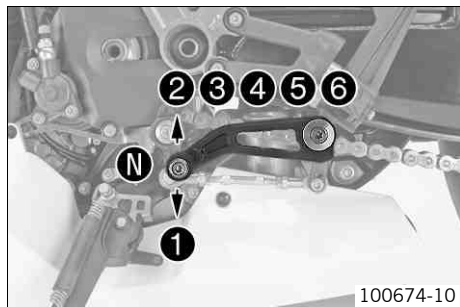

- Lorsque les circonstances le permettent (côte, situation de conduite, etc.), passer un rapport supérieur.
- Couper les gaz et tirer sur le levier d'embrayage, passer le rapport suivant, relâcher l'embrayage et accélérer.



Info

La figure présente la position des 6 vitesses de marche avant. Le point mort, ou position neutre, se situe entre le 1er et le 2e rapport. Le premier rapport sert au démarrage ou à graver les côtes.

- Une fois la vitesse maximale atteinte grâce à la rotation complète de la poignée des gaz, ramener la poignée aux $\frac{3}{4}$ de l'accélération. La vitesse diminue à peine, pour une consommation de carburant nettement moindre.
- Ne pas donner plus de gaz que l'état de la chaussée ou les conditions climatiques le permettent. Notamment dans les virages, éviter de changer de vitesse et n'accélérer que très prudemment.
- Pour rétrograder d'un rapport, freiner la moto en coupant les gaz si nécessaire.
- Tirer sur la poignée d'embrayage, engager le rapport inférieur, relâcher doucement la poignée d'embrayage et redonner les gaz ou rétrograder à nouveau.

- Si à un croisement, par exemple, le moteur cale, il suffit de tirer le levier d'embrayage et d'actionner le bouton de démarrage. Il n'est pas nécessaire de mettre la boîte de vitesses au point mort.
- Arrêter le moteur si le véhicule doit fonctionner à vide ou à départ arrêté pendant une période plus ou moins longue.
- S'arrêter immédiatement si la lampe-témoin **EFI (MIL)** s'allume en cours de route. Dès que la boîte de vitesses est au point mort, la lampe-témoin **EFI (MIL)** se met à clignoter.



Info

Le rythme de clignotement correspond à un nombre à deux chiffres, appelé également le code de clignotement. Ce code de clignotement indique le composant défectueux.

Freinage



Avertissement

Risque d'accident Un freinage trop fort entraîne le blocage des roues.

- Il convient d'adapter son freinage à la situation et au revêtement de la route.



Avertissement

Risque d'accident Freinage réduit en raison de freins mouillés ou encrassés.

- Sécher les freins mouillés ou nettoyer les freins encrassés en freinant prudemment.



Avertissement

Risque d'accident Freinage réduit lorsque le point de pression est incertain.

- Contacter sans tarder un atelier agréé KTM-RC8 pour effectuer le contrôle du système de frein, ne pas effectuer de trajets avec la moto.



Avertissement

Risque d'accident Défaillance du système de freinage.

- Lorsque le pied se trouve sur la pédale de frein arrière, les plaquettes de frein frottent sans interruption. Une surchauffe peut entraîner une panne du frein arrière. Retirer le pied de la pédale de frein arrière lorsque le véhicule ne doit pas être freiné.



Avertissement

Risque d'accident Distances de freinage plus longues en raison d'un poids total plus important.

- Tenir compte du fait que la distance de freinage est plus longue en présence d'un passager et de bagages.



Avertissement

Risque d'accident Retard dans le freinage sur les routes soumises à un épandage de sel de déneigement.

- Le sel de déneigement risque de se déposer sur les disques de freins. Pour obtenir l'effet de freinage habituel, les disques de frein ont besoin auparavant d'un freinage de nettoyage.

-
- Pour freiner, relâcher la manette d'accélération et freiner simultanément avec les freins de la roue avant et de la roue arrière.
 - Sur sols détrempés ou glissants, utiliser en priorité le frein de roue arrière.
 - Freiner toujours avant le virage et jamais dans le virage. Rétrograder et passer à la vitesse inférieure en fonction de la vitesse du véhicule.
 - Dans les grandes descentes, utiliser l'effet de freinage du moteur. Pour cela, passer à une ou deux vitesses inférieures, en prenant garde toutefois de ne pas emballer le moteur. Les freins sont ainsi moins sollicités et ne chauffent pas.

Arrêt, béquillage



Avertissement

Risque de vol Utilisation par des personnes non autorisées.

- Ne jamais laisser le véhicule sans surveillance tant que le moteur tourne. Protéger le véhicule contre tout accès non autorisé. Lorsque le conducteur quitte le véhicule, il doit verrouiller la direction et retirer la clé de contact.



Avertissement

Danger de brûlure Pendant le fonctionnement, certaines parties du véhicule deviennent brûlantes.

- Ne pas toucher les parties brûlantes telles l'échappement, le radiateur, le moteur, les amortisseurs ou les freins. Laisser ces parties refroidir avant d'y effectuer des travaux.

Remarque

Danger d'endommagement Le véhicule en stationnement est susceptible de rouler accidentellement ou tomber.

- Toujours stationner le véhicule sur un sol plat et ferme.

Remarque

Risque d'incendie Pendant le fonctionnement, certaines parties du véhicule deviennent brûlantes.

- Ne pas stationner le véhicule à proximité de matériaux facilement inflammables ou combustibles. Ne poser aucun objet sur le véhicule lorsqu'il est chaud. Toujours attendre que le véhicule ait refroidi.

Remarque

Détérioration du matériel Dommage et destruction de composants dus à une charge trop importante.

- La béquille latérale n'est conçue que pour le poids de la moto. Ne pas s'asseoir sur la moto lorsqu'elle repose sur la béquille. La béquille latérale ou le cadre risque d'être endommagé et la moto risque de se renverser.



-
- Freiner la moto.
 - Mettre la boîte de vitesses au point mort.
 - Éteindre l'allumage. À cet effet, tourner la clé de contact noire en position **OFF** ☒.



Info

Lorsque le moteur est coupé par le biais du bouton d'arrêt d'urgence, sans pour autant que le contact ne soit coupé, la plupart des consommateurs de courant restent sous tension, ce qui engendre un déchargement de la batterie. C'est pourquoi il est recommandé de couper le moteur par le biais du contacteur et de réserver le bouton d'arrêt d'urgence aux situations d'urgence.

-
- Stationner la moto sur un sol dur.

- Pivoter la béquille latérale vers l'avant jusqu'en butée à l'aide du pied puis reposer la moto dessus.
- Bloquer la direction et, à cet effet, braquer le guidon vers la gauche jusqu'en butée, enfoncer la clé de contact noire, en position **OFF** , puis la tourner en position . Pour faciliter l'enclenchement du blocage de la direction, bouger un peu le guidon. Retirer la clé de contact noire.

Faire le plein de carburant



Danger

Danger d'incendie Le carburant est facilement inflammable.

- Ne jamais faire le plein du véhicule à proximité de flammes ou de cigarettes allumées et toujours arrêter le moteur. Veiller à ne pas répandre de carburant sur des parties brûlantes du véhicule. Essuyer immédiatement le carburant répandu.
- Le carburant contenu dans le réservoir se dilate sous l'effet de la chaleur et peut déborder lorsque le réservoir est trop rempli. Tenir compte des indications concernant le remplissage du réservoir.



Avertissement

Danger d'intoxication Le carburant est toxique et constitue un danger pour la santé.

- Éviter tout contact de la peau, des yeux ou des vêtements avec le carburant. Ne pas respirer les vapeurs de carburant. En cas de contact avec les yeux, rincer à l'eau et consulter immédiatement un médecin. Laver immédiatement à l'eau et au savon les parties entrées en contact avec le carburant. En cas d'ingestion de carburant, consulter immédiatement un médecin. Changer immédiatement les vêtements entrés en contact avec du carburant.



Avertissement

Danger pour l'environnement Une manipulation inadéquate du carburant constitue un danger pour l'environnement.

- Le carburant ne doit pas pénétrer dans la nappe phréatique, le sol ou les canalisations.



Info

Cette moto est équipée d'un pot catalytique. L'utilisation d'essence plombée détruit ce pot catalytique. N'utiliser donc que de l'essence sans plomb.

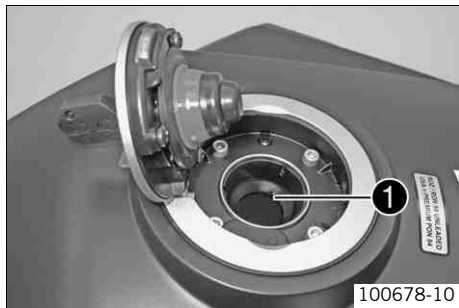

- Arrêter le moteur.
- Ouvrir le bouchon du réservoir. (☛ p. 74)
- Remplir le réservoir de carburant au maximum jusqu'au bord inférieur ❶ de la tubulure de remplissage.

Capacité totale du réservoir de carburant env.	16,5 l (4,36 US gal)	Supercarburant sans plomb (ROZ 98 / RON 98 / PON 94) (☛ p. 238)
--	-------------------------	---

- Fermer le bouchon du réservoir. (☛ p. 75)

Travaux de maintenance importants à faire exécuter par un atelier KTM RC8 agréé.

		K10N	K75A	K150A	J1A	J2A
Moteur	Vidanger l'huile moteur et remplacer le filtre à huile, nettoyer la crépine. 🛠️ (📖 p. 193)	•	•	•	•	•
	Contrôler le jeu aux soupapes. 🛠️			•		
	Remplacer les bougies. 🛠️			•		
	Vérifier le serrage des vis de fixation du moteur et des vis accessibles par l'extérieur du moteur. 🛠️	•	•	•		
	Contrôler l'embrayage 🛠️			•		
	Contrôler/nettoyer le gicleur d'huile pour le graissage d'embrayage. 🛠️			•		
Injection de carburant	Consulter le statut et lire les erreurs en mémoire à l'aide du boîtier diagnostic KTM. 🛠️	•	•	•		
	Rechercher la présence de fissures sur les cache-poussière, contrôler leur étanchéité et vérifier la liberté de mouvement de la tringlerie des clapets d'étranglement. 🛠️			•		
	Vérifier l'état et le positionnement du faisceau de câbles du corps des clapets d'étranglement. 🛠️			•		
	Contrôler l'état, le positionnement et l'étanchéité des flexibles des capteurs de dépression, des flexibles SLS et des flexibles de purge. 🛠️	•	•	•	•	•
	Vérifier l'état, le positionnement et l'étanchéité de la durite d'essence. 🛠️	•	•	•	•	•
	Contrôler la pression du carburant. 🛠️		•	•		
Pièces rapportées	Vérifier que le système de refroidissement ne fuit pas. 🛠️	•	•	•	•	•
	Contrôler l'étanchéité de la pompe à eau (contrôle visuel). 🛠️	•	•	•		
	Contrôler le niveau de liquide de refroidissement. (📖 p. 179)	•	•	•	•	•

		K10N	K75A	K150A	J1A	J2A
Pièces rapportées	Contrôler l'antigel. 🛠️	•	•	•	•	•
	Vérifier le bon fonctionnement du ventilateur de refroidissement. 🛠️	•	•	•		
	Contrôler l'étanchéité et la fixation correcte de l'échappement ainsi que le serrage des colliers de montage de l'échappement. 🛠️	•	•	•		
	Vérifier l'état des câbles d'accélérateur, leur souplesse, leur position exemptes de pliure et leur réglage. 🛠️	•	•	•	•	•
	Contrôler le niveau de liquide de l'embrayage hydraulique. (🔧 p. 182)		•	•	•	•
	Contrôler le filtre à air, au besoin le remplacer. Nettoyer le boîtier du filtre à air. 🛠️			•		
	Vidanger le flexible de purge du boîtier du filtre à air. 🛠️	•	•	•	•	•
	Vérifier que les câbles ne sont pas endommagés et qu'ils ne sont pas pliés. 🛠️	•	•	•		
	Contrôler le réglage du phare. (🔧 p. 173)	•	•	•	•	•
	Contrôler le bon fonctionnement de l'équipement électrique.	•	•	•	•	•
	Rechercher la présence de ruptures et contrôler l'état des pièces d'habillage. 🛠️	•	•	•		
	Vérifier le serrage des vis et écrous. 🛠️	•	•	•		
Freins	Contrôler les plaquettes de frein avant. (🔧 p. 137)	•	•	•		
	Contrôler les plaquettes de frein arrière. (🔧 p. 140)	•	•	•		
	Contrôler les disques de frein avant. (🔧 p. 131)	•	•	•		
	Contrôler les disques de frein arrière. (🔧 p. 132)	•	•	•		
	Vérifier le niveau du liquide de frein avant. (🔧 p. 134)	•	•	•	•	•
	Contrôler le niveau de liquide du frein arrière. (🔧 p. 138)	•	•	•	•	•
	Remplacer le liquide de frein. 🛠️			•		•

		K10N	K75A	K150A	J1A	J2A
Freins	Vérifier l'état et l'étanchéité des durites de frein. 🛠️	•	•	•	•	•
	Contrôler l'efficacité des freins. 🛠️	•	•	•	•	•
	Vérifier que les vis et les boulons de guidage du système de freinage sont bien serrés. 🛠️	•	•	•		
Partie-cycle	Vérifier que l'amortisseur et la fourche ne fument pas et qu'ils fonctionnent correctement. 🛠️	•	•	•	•	•
	Purger les bras de fourche. (🔧 p. 104)	•	•	•	•	•
	Contrôler et, le cas échéant, régler le palier de tête de direction. 🛠️	•	•	•		
	Vérifier les roulements du bras oscillant. 🛠️	•	•	•		
	Contrôler le dispositif de renvoi. 🛠️			•		•
	Vérifier le réglage de l'axe à excentrique. 🛠️			•		•
	Vérifier le serrage de l'ensemble des vis de la partie-cycle. 🛠️	•	•	•		
Roues	Contrôler l'état des pneus. (🔧 p. 149)	•	•	•		
	Contrôler la pression d'air des pneus. (🔧 p. 151)	•	•	•	•	•
	Contrôler l'usure de la chaîne. (🔧 p. 130)	•	•	•		
	Vérifier le serrage de la couronne / du pignon de chaîne / du guide-chaîne. 🛠️	•	•	•		
	Vérifier l'usure de la couronne/du pignon. (🔧 p. 129)	•	•	•		
	Contrôler la tension de la chaîne. (🔧 p. 126)	•	•	•		
	Nettoyer la chaîne. (🔧 p. 125)	•	•	•	•	•
	Contrôler le guide-chaîne. (🔧 p. 131)	•	•	•	•	•
	Vérifier que les axes des roues n'ont pas de jeu. 🛠️	•	•	•		
Contrôler l'amortisseur de transmission des moyeux arrière. 🛠️ (🔧 p. 148)	•	•	•	•	•	

K10N : après 1.000 km (621,4 mi)

K75A : tous les 7.500 km (4.660 mi)

K150A : tous les 15.000 km (3.107 mi) / après chaque course

J1A : tous les ans

J2A : tous les 2 ans

Travaux de maintenance importants à faire exécuter par un atelier KTM-RC8 agréé. (en sus)

	K150N	K150A	K300A	J1A	J2N	J2A	J4A
Exécuter l'entretien de la fourche. 🛠️	•		•		•		•
Exécuter l'entretien de l'amortisseur. 🛠️			•				•
Nettoyer et graisser le palier de la tête de direction et les éléments d'étanchéité. 🛠️		•	•			•	•
Nettoyer les cosses de batterie et les enduire de graisse de contact.				•		•	•
Vidanger le liquide de refroidissement. 🛠️						•	•

K150N : après 15.000 km (9.321 mi)

K150A : tous les 15.000 km (3.107 mi) / après chaque course

K300A : tous les 30.000 km (18.641 mi)

J1A : tous les ans

J2N : après 2 ans

J2A : tous les 2 ans

J4A : tous les 4 ans

Béquiller de la moto à l'avant

Remarque

Danger d'endommagement Le véhicule en stationnement est susceptible de rouler accidentellement ou tomber.

- Toujours stationner le véhicule sur un sol plat et ferme.

- Béquiller la moto à l'arrière. (☛ p. 100)
- Mettre le guidon en position droite. Placer le lève-moto à l'avant avec les adaptateurs permettant le montage sur les bras de fourche.

Lève-moto avant (61029055300)

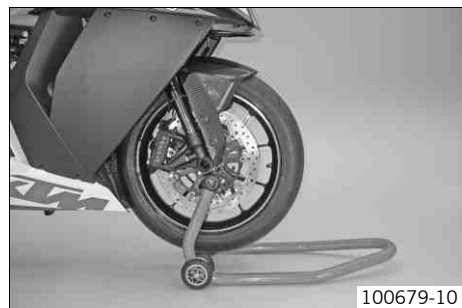

Info

Toujours commencer par béquiller la moto à l'arrière.

- Béquiller la moto à l'avant.

Débéquiller la moto à l'avant

Remarque

Danger d'endommagement Le véhicule en stationnement est susceptible de rouler accidentellement ou tomber.

- Toujours stationner le véhicule sur un sol plat et ferme.

- Arrimer la moto pour l'empêcher de tomber.
- Retirer le lève-moto à l'avant.

Béquiller la moto à l'arrière

Remarque

Danger d'endommagement Le véhicule en stationnement est susceptible de rouler accidentellement ou tomber.

- Toujours stationner le véhicule sur un sol plat et ferme.

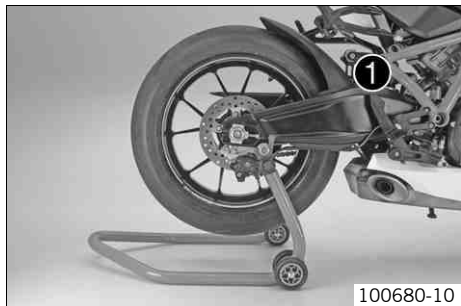

- Introduire l'adaptateur du lève-moto dans le lève-moto arrière.

Adaptateur de lève-moto (61029055120)

Lève-moto arrière (61029055100)

- Positionner la moto à la verticale, orienter le lève-moto vers le bras oscillant et vers les adaptateurs, puis béquiller la moto.

Débéquiller la moto à l'arrière

Remarque

Danger d'endommagement Le véhicule en stationnement est susceptible de rouler accidentellement ou tomber.

- Toujours stationner le véhicule sur un sol plat et ferme.

- Arrimer la moto pour l'empêcher de tomber.
- Enlever le lève-moto à l'arrière et mettre le véhicule sur sa béquille latérale.

Fourche/amortisseur



La fourche et l'amortisseur offrent de nombreuses possibilités de réglage de la partie-cycle, permettant ainsi de l'adapter au style de conduite du pilote et à la charge utile.

i Info

Afin de faciliter ces réglages, les valeurs utilisées dans la pratique ont été regroupées dans le tableau ❶. Ce tableau est disponible sous la selle. Pour l'ensemble des réglages, hormis la prétension du ressort de l'amortisseur, le réglage se fait à partir de la position vissée au maximum, en appliquant les valeurs indiquées dans le tableau. Ne pas forcer les vis de réglage jusqu'en butée, le dernier cran perceptible doit être considéré comme la position extrême.

Ces valeurs de réglage sont des valeurs de référence et doivent toujours servir de valeurs de départ pour une personnalisation du réglage de la partie-cycle. Ne pas modifier les réglages de manière arbitraire (maximum $\pm 40\%$), car sinon le comportement routier risquerait de nettement se détériorer, notamment à grande vitesse.

Régler l'amortissement en compression de la fourche

i Info

L'amortissement hydraulique en compression détermine le comportement lors de l'enfoncement de la fourche. Un réglage parfait de l'amortissement en compression empêche la fourche de plonger trop loin et trop rapidement en cas de freinage brusque et de changements de charge rapides. Cela permet au pilote d'avoir un bon retour quant à la nature de la route.

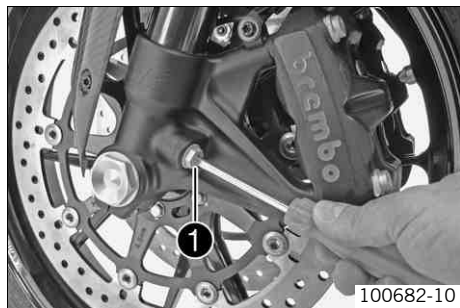

- Tourner les vis de réglage ❶ dans le sens des aiguilles d'une montre jusqu'en butée.

i Info

Les vis de réglage se trouvent à l'extrémité inférieure des bras de fourche. Effectuer un réglage uniforme des deux bras de fourche.

- Tourner de nouveau dans le sens inverse des aiguilles d'une montre du nombre de clics correspondant au type de fourche.

Indications prescrites

Amortissement en compression	
Confort	15 clics
Standard	10 clics
Sport	5 clics
Charge utile maximale	5 clics

i Info

Tourner dans le sens des aiguilles d'une montre augmente l'amortissement, tourner dans le sens inverse réduit l'amortissement lors de l'enfoncement.

Régler l'amortissement de détente de la fourche

i Info

L'amortissement hydraulique de détente détermine le comportement lors de la détente de la fourche.

Un amortissement de détente optimal limite l'énergie développée par le ressort, tout en permettant un retour rapide et sans oscillations de la fourche en position initiale.

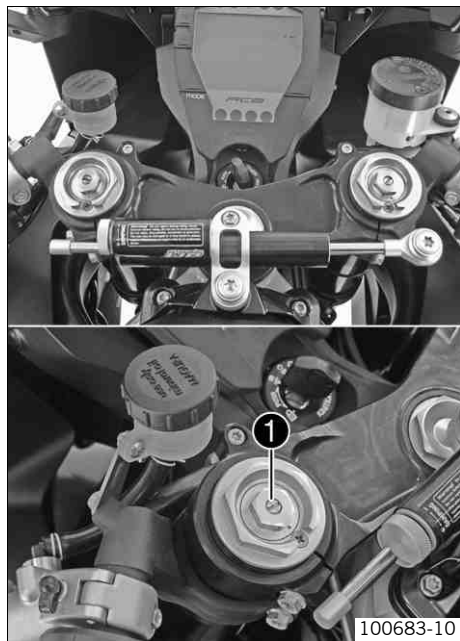

- Tourner les vis de réglage ❶ dans le sens des aiguilles d'une montre jusqu'en butée.

i Info

Les vis de réglage se trouvent à l'extrémité supérieure des bras de fourche. Effectuer un réglage uniforme des deux bras de fourche.

- Tourner de nouveau dans le sens inverse des aiguilles d'une montre du nombre de clics correspondant au type de fourche.

Indications prescrites

Amortissement de détente	
Confort	15 clics
Standard	10 clics
Sport	5 clics
Charge utile maximale	5 clics

i Info

La rotation dans le sens des aiguilles d'une montre augmente l'amortissement, la rotation dans le sens inverse réduit l'amortissement lors de la détente.

Régler la prétension du ressort de la fourche

i Info

La prétension du ressort détermine la position de départ de l'action du ressort sur la fourche.

La prétension du ressort s'avère optimale lorsqu'elle est adaptée au poids du pilote, assurant ainsi un compromis entre maniabilité et stabilité.

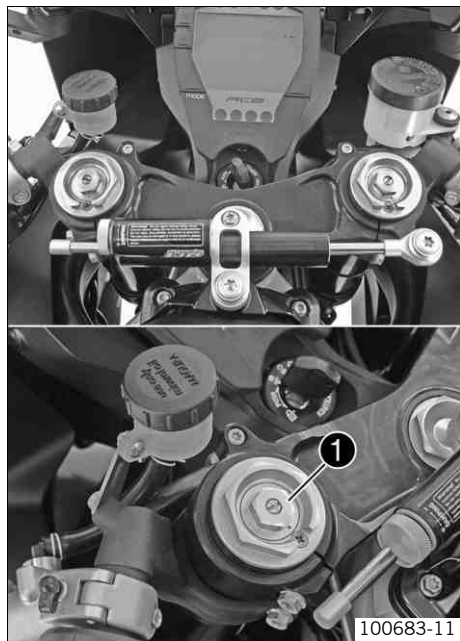

- Tourner les vis de réglage ❶ dans le sens des aiguilles d'une montre jusqu'en butée.

i Info

Les vis de réglage se trouvent à l'extrémité supérieure des bras de fourche. Effectuer un réglage uniforme des deux bras de fourche.

- Tourner de nouveau dans le sens inverse des aiguilles d'une montre du nombre de tours correspondant au type de fourche.

Indications prescrites

Prétension du ressort - Preload Adjuster	
Confort	5 tours
Standard	5 tours
Sport	3 tours
Charge utile maximale	3 tours

i Info

La rotation dans le sens des aiguilles d'une montre augmente la précontrainte, la rotation dans le sens inverse réduit la précontrainte du ressort.

Une modification de la prétension du ressort ne joue aucun rôle sur l'amortissement de détente, même si les vis de réglage tournent lors de la réalisation des travaux de réglage. Cependant, d'une manière générale, une modification de l'amortissement de détente est conseillée en cas de modification de la prétension de ressort.

Purger les bras de fourche

- Mettre la moto sur la béquille latérale.

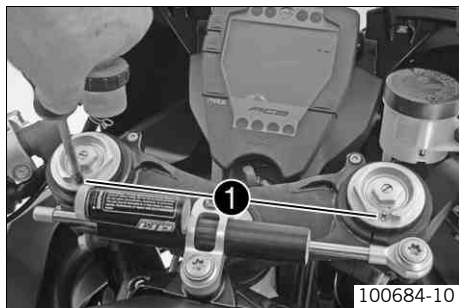

- Enlever rapidement les vis de purge ❶.
- ✓ L'éventuelle surpression s'échappe de l'intérieur de la fourche.
- Remettre les vis de purge en place et serrer.



Info

Effectuer cette opération sur les bras de fourche.

Amortissement en compression de l'amortisseur



L'amortisseur permet un réglage séparé de l'amortissement en compression pour petite et grande vitesse (Dual Compression Control).

L'appellation petite et grande vitesse se réfère à la rapidité du mouvement de l'amortisseur lorsqu'il s'enfonce, et non pas à l'allure de la moto.

Les modifications des réglages dans la plage Petite Vitesse agissent également sur la plage Grande Vitesse et inversement.

Régler l'amortissement en compression Petite Vitesse (Low Speed) de l'amortisseur



Danger

Risque d'accident Le démontage des pièces sous pression peut être à l'origine de blessures.

- L'amortisseur est rempli d'azote haute densité. Suivre les instructions. (Demander conseil à votre atelier KTM-RC8 agréé.)

Info

Le réglage Petite Vitesse démontre son efficacité en cas d'amortissements lents à normaux.

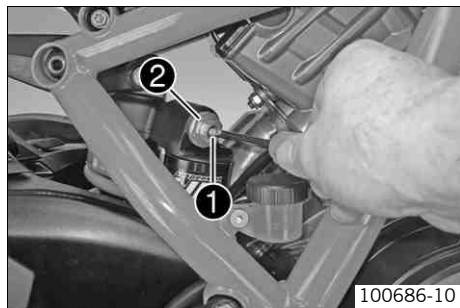

- Visser la vis de réglage ❶ dans le sens des aiguilles d'une montre avec un tournevis jusqu'à ce que le prochain cran soit perceptible.

Info

Ne pas desserrer l'écrou ❷ !

- Tourner dans le sens inverse des aiguilles d'une montre du nombre de tours correspondant au type de réglage.

Indications prescrites

Amortissement en compression Petite Vitesse (Low Speed)	
Confort	20 clics
Standard	15 clics
Sport	10 clics
Charge utile maximale	10 clics

Info

La rotation dans le sens des aiguilles d'une montre augmente l'amortissement, la rotation dans le sens inverse le réduit.

Régler l'amortissement en compression Grande Vitesse (High Speed) de l'amortisseur



Danger

Risque d'accident Le démontage des pièces sous pression peut être à l'origine de blessures.

- L'amortisseur est rempli d'azote haute densité. Suivre les instructions. (Demander conseil à votre atelier KTM-RC8 agréé.)

i Info

Le réglage Grande Vitesse démontre son efficacité lors des amortissements rapides.

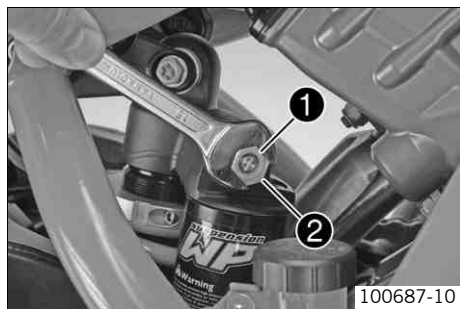

- Visser la vis de réglage ❶ avec une clé plate dans le sens des aiguilles d'une montre jusqu'en butée.

i Info

Ne pas desserrer l'écrou ❷ !

- Tourner dans le sens inverse des aiguilles d'une montre du nombre de tours correspondant au type de réglage.

Indications prescrites

Amortissement en compression Grande Vitesse (High Speed)	
Confort	2 tours
Standard	1,5 tours
Sport	1 tour
Charge utile maximale	1 tour

i Info

La rotation dans le sens des aiguilles d'une montre augmente l'amortissement, la rotation dans le sens inverse le réduit.

Régler l'amortissement de détente de l'amortisseur



Danger

Risque d'accident Le démontage des pièces sous pression peut être à l'origine de blessures.

- L'amortisseur est rempli d'azote haute densité. Suivre les instructions. (Demander conseil à votre atelier KTM-RC8 agréé.)

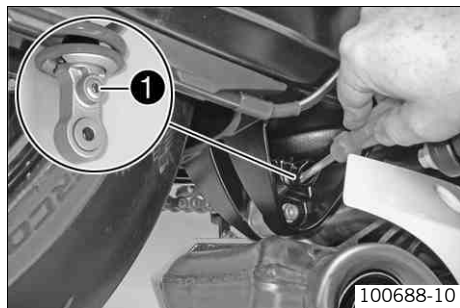

- Visser la vis de réglage ❶ dans le sens des aiguilles d'une montre jusqu'à ce que le prochain cran soit perceptible.
- Tourner dans le sens inverse des aiguilles d'une montre du nombre de tours correspondant au type de réglage.

Indications prescrites

Amortissement de détente	
Confort	15 clics
Standard	10 clics
Sport	5 clics
Charge utile maximale	10 clics

i **Info**

La rotation dans le sens des aiguilles d'une montre augmente l'amortissement, la rotation dans le sens inverse réduit l'amortissement lors de la détente.

Régler la prétension du ressort de l'amortisseur 🛠️

⚠️ Avertissement
Risque d'accident

Toute modification sur la partie-cycle peut influencer considérablement sur la tenue de route du véhicule.

- Suite à des modifications, piloter avec précaution afin d'appréhender la tenue de route.

i **Info**

La prétension du ressort détermine la position de départ de l'action du ressort sur l'amortisseur. La prétension du ressort s'avère optimale lorsqu'elle est adaptée au poids du pilote, assurant ainsi un compromis entre maniabilité et stabilité.

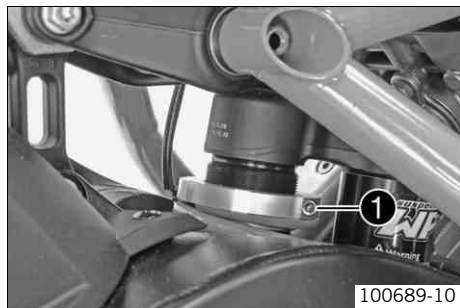

100689-10

- Délester la roue arrière et le bras oscillant.

i **Info**

Un réglage correct de la prétension du ressort est possible uniquement lorsque la roue arrière et le bras oscillant sont complètement dépourvus de toute contrainte.

- Desserrer la vis ❶ de deux tours, sans l'enlever.



100690-01

- Tourner la bague de réglage dans le sens inverse des aiguilles d'une montre à l'aide de l'outil de bord jusqu'à ce que le ressort soit complètement détendu.

Clé à crochet (69012022000)

Extension (60012060000)

- Tourner la bague de réglage dans le sens des aiguilles d'une montre jusqu'à la valeur prescrite.

Indications prescrites

Prétension du ressort	
Confort	6 mm (0,24 in)
Standard	6 mm (0,24 in)
Sport	8 mm (0,31 in)
Charge utile maximale	8 mm (0,31 in)

i **Info**

La rotation dans le sens des aiguilles d'une montre augmente la précontrainte, la rotation dans le sens inverse réduit la précontrainte du ressort.

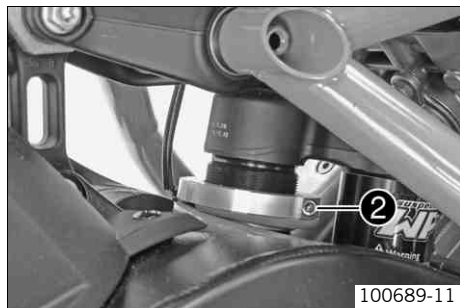

- Serrer la vis ②.

Indications prescrites

Autres vis sur partie-cycle	M5	5 Nm (3,7 lbf ft)
-----------------------------	----	-------------------

Amortisseur de direction

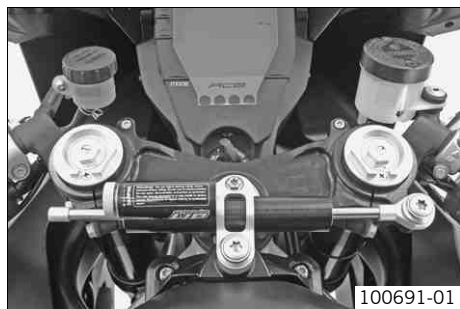

L'amortisseur de direction absorbe les coups de guidon survenant lors d'une accélération ou sur terrain accidenté, suite à un bref délestage de la roue avant ou en cas de rythme effréné.

Le réglage de l'amortisseur de direction dépend du style de conduite et de la nature du parcours. Dans le cas de trajets à vitesses élevées, il est recommandé d'opter pour un réglage avec une force d'amortissement élevée, afin d'optimiser la fonction de l'amortisseur de direction. En présence de virages serrés et de conduite lente, une force d'amortissement trop importante réduit la maniabilité et la précision de braquage, c'est pourquoi un réglage à faible force d'amortissement est conseillé dans ce cas.

Régler l'amortisseur de direction



Info

L'amortisseur de direction hydraulique stabilise la direction lorsque la roue avant est délestée ou levée. Contrairement aux autres éléments d'amortissement, l'amortisseur de direction procède au réglage à partir des tampons amortisseurs ouverts.

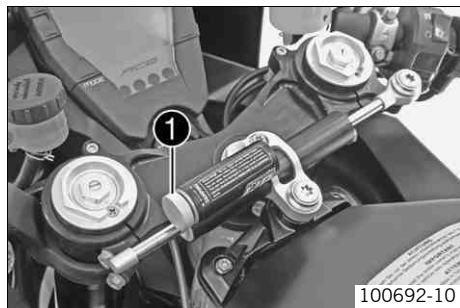

- Dévisser la vis de réglage ❶ dans le sens inverse des aiguilles d'une montre, dans la direction « - » jusqu'à ce que le prochain cran soit perceptible.
- Procéder au réglage de l'amortisseur de direction dans le sens des aiguilles d'une montre, vers « + », en fonction du style de conduite et de la nature du parcours.

Indications prescrites

Plage de réglage amortisseur de direction	1... 32 clics
Plage d'application préconisée	1... 20 clics
Standard	1 cran

i Info

Ne pas modifier le réglage de l'amortisseur de direction pendant le trajet.
Une fois l'amortisseur de direction réglé, contrôler la maniabilité de la direction, le guidon doit pouvoir être manipulé d'une butée à l'autre, sans avoir tendance à bloquer.

Mise à niveau du véhicule

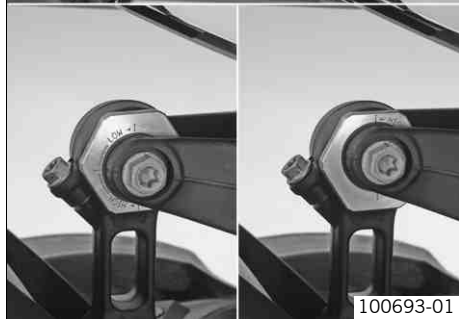

Avertissement

Risque d'accident Toute modification sur la partie-cycle peut influencer considérablement sur la tenue de route du véhicule.

- Suite à des modifications, piloter avec précaution afin d'appréhender la tenue de route.

Le niveau du véhicule peut être réglé à l'avant en serrant le bras de fourche et à l'arrière via l'axe à excentrique.

Les bras de fourche peuvent être fixés en trois positions dans les tés de fourche.

Té de fourche supérieur à fleur d'arête supérieure du bras de fourche	0 mm (0 in)
Té de fourche supérieur à fleur de 1ère bague du bras de fourche	2,5 mm (0,098 in)
Té de fourche supérieur à fleur de 2e bague du bras de fourche (standard)	5 mm (0,2 in)

La hauteur de la partie-cycle peut être réglée en continu en tournant l'axe à excentrique.

Différence entre les hauteurs de la partie-cycle HIGH - LOW	12 mm (0,47 in)
Plage de réglage maximale entre HIGH - LOW	180°

Régler la mise à niveau du véhicule à l'avant ↩

- ⚠ Avertissement**
Risque d'accident Toute modification sur la partie-cycle peut influencer considérablement sur la tenue de route du véhicule.
- Suite à des modifications, piloter avec précaution afin d'appréhender la tenue de route.

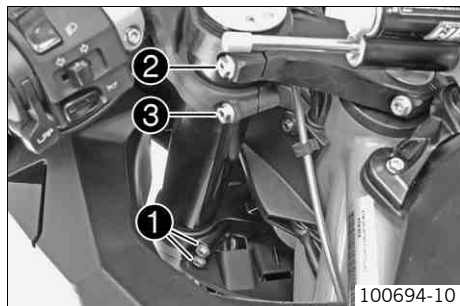

- Desserrer les vis ❶ du té de fourche inférieur.
- Desserrer la vis ❷ du té de fourche supérieur.
- Desserrer la vis ❸ du bracelet de guidon.

i Info
 Desserrer les vis de manière à pouvoir décaler les bras de fourche sans endommager le revêtement.
 Réaliser les réglages d'abord sur l'un des bras de fourche, puis sur le second.
 Le desserrage simultané des vis des deux bras de fourche entraîne la chute du véhicule vers l'avant.

- Orienter le bras de fourche dans la position souhaitée à l'aide des bagues de fourche. Indications prescrites

Té de fourche supérieur à fleur d'arête supérieure du bras de fourche	0 mm (0 in)
Té de fourche supérieur à fleur de 1ère bague du bras de fourche	2,5 mm (0,098 in)
Té de fourche supérieur à fleur de 2e bague du bras de fourche (standard)	5 mm (0,2 in)

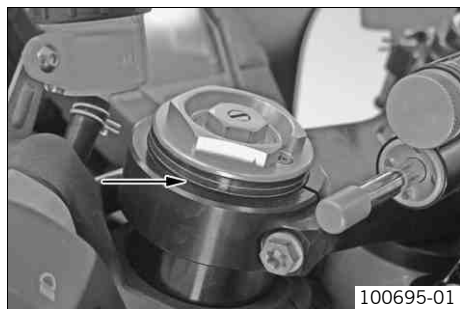

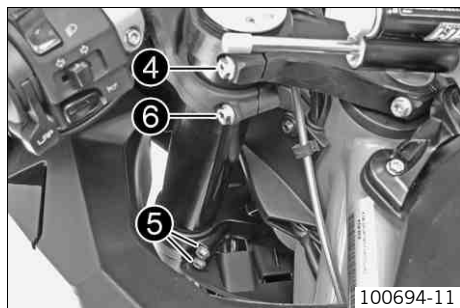

100694-11

i Info

Le réglage standard correspond au réglage optimal pour la manœuvre du véhicule. Un décalage de la fourche entraîne un réglage différent de la partie-cycle, le véhicule acquiert une meilleure stabilité mais perd en maniabilité.

- Serrer la vis ④.

Indications prescrites

Vis té supérieur de fourche	M8	17 Nm (12,5 lbf ft)
-----------------------------	----	------------------------

- Serrer les vis ⑤.

Indications prescrites

Vis té inférieur de fourche	M8	15 Nm (11,1 lbf ft)
-----------------------------	----	------------------------

- Serrer la vis ⑥.

Indications prescrites

Vis bracelet de guidon	M8	20 Nm (14,8 lbf ft)
------------------------	----	------------------------

- Répéter les réglages sur l'autre bras de fourche.

i Info

Le réglage de mise à niveau du véhicule sur les bras de fourche doit être exécuté de manière identique sur les deux bras de fourche.

Régler la mise à niveau du véhicule à l'arrière

- Avertissement**
Risque d'accident Toute modification sur la partie-cycle peut influencer considérablement sur la tenue de route du véhicule.
- Suite à des modifications, piloter avec précaution afin d'appréhender la tenue de route.

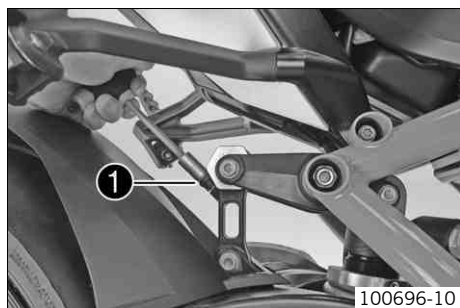

- Desserrer la vis ❶ sans l'enlever.

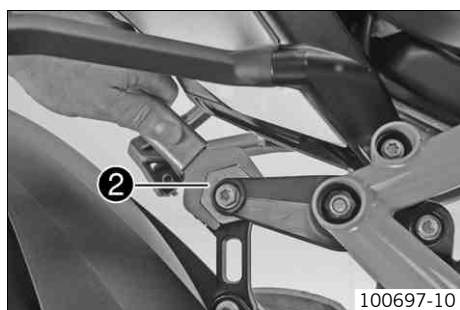

- Tourner l'axe à excentrique ❷ dans la position souhaitée à l'aide de l'outil de bord. Indications prescrites

Standard	LOW
Plage de réglage maximale entre HIGH - LOW	180°

Clé plate SW 38 (69012021000)

- i Info**
 La hauteur de la partie-cycle peut être réglée dans les deux sens.

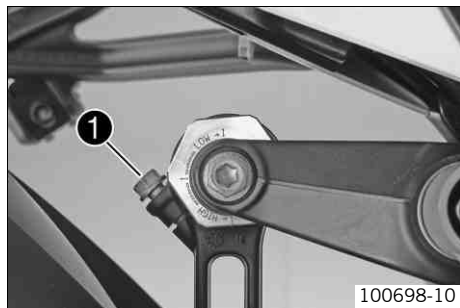

- Serrer la vis ❶.

Indications prescrites

Vis de blocage de l'axe à excentrique du renvoi	M8	18 Nm (13,3 lbf ft)
---	----	------------------------

Position du repose-pied

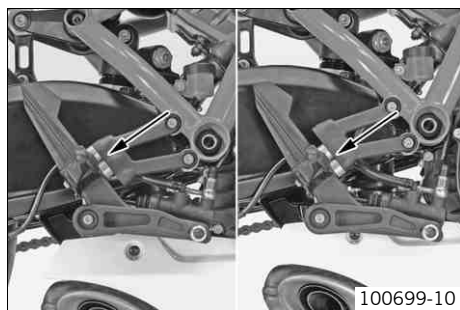

Le kit repose-pied ajustable permet un réglage individuel de la hauteur du repose-pied et une adaptation individuelle des éléments de commande.

La position basse des repose-pied permet une position plus confortable des genoux, la position haute des repose-pied laisse plus d'amplitude aux positions inclinées pour la conduite sur pistes.

Régler la position du repose-pied



Info

Le réglage de la position du repose-pied doit être identique sur la fixation du repose-pied à gauche et à droite.

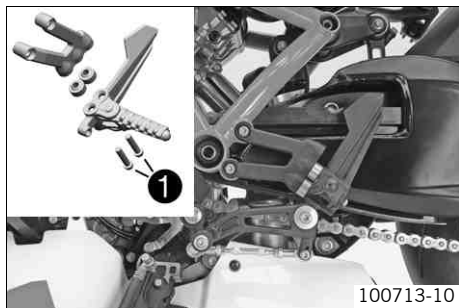

- Enlever les vis ❶.

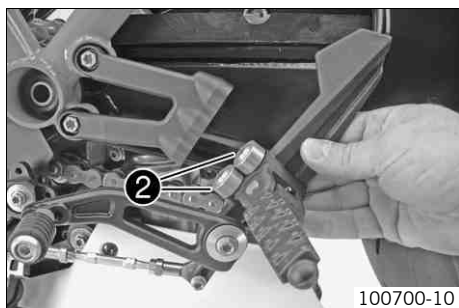

- Positionner la fixation du repose-pied avec des bagues d'écartement ❷ et des vis.
Indications prescrites

Standard	Position basse
----------	----------------

i Info

La fixation du repose-pied réglable permet d'adopter une position confortable avec repose-pied en position basse ou plutôt une position sportive avec le repose-pied en position haute.



- Mettre les vis en place et serrer.
Indications prescrites

Vis support de repose-pied avant	M8	25 Nm (18,4 lbf ft)	Loctite® 243™
----------------------------------	----	------------------------	----------------------

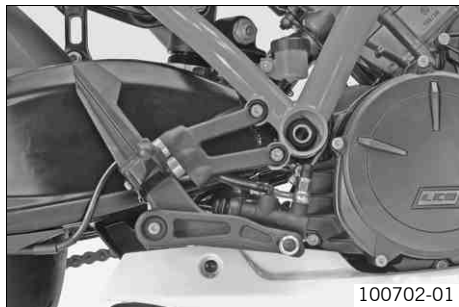

- Répéter les opérations de réglage sur la fixation du repose-pied opposée.
- Régler le sélecteur. (☛ p. 119)
- Régler la pédale de frein arrière. (☛ p. 124)

Régler la plaque de sélecteur

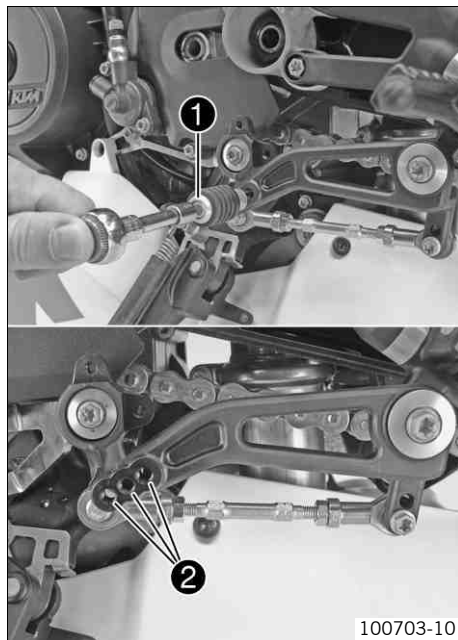

- Enlever la vis ❶ avec la plaque de sélecteur.
- À l'aide d'une vis et en fonction de la longueur de levier souhaitée, positionner la plaque de pédale de frein au niveau d'un alésage ❷.

Indications prescrites

Standard	Alésage central
----------	-----------------

- Serrer la vis.

Indications prescrites

Vis plaque de sélecteur	M6	10 Nm (7,4 lbf ft)	Loctite® 243™
-------------------------	----	-----------------------	----------------------

Régler le sélecteur

- i Info** Le kit repose-pied permet d'adapter la position du sélecteur au style de conduite et aux besoins du pilote.

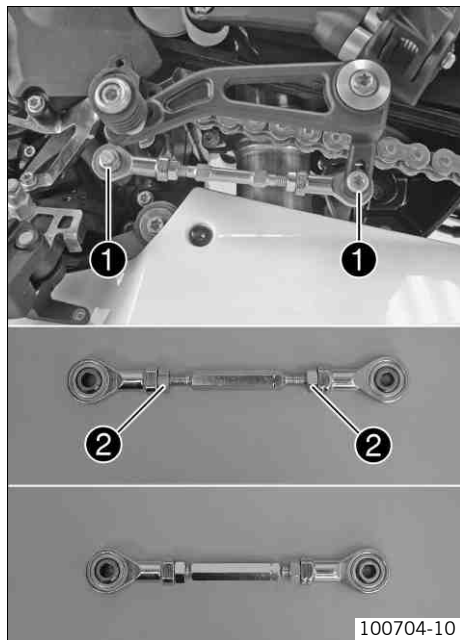

- Enlever les vis ❶ et retirer la tringle de changement de vitesse.
- La tringle de changement de vitesse peut être réglée en longueur grâce à son filetage.

Indications prescrites

Tringle de changement de vitesse	115... 130 mm (4,53... 5,12 in)
----------------------------------	---------------------------------

- Desserrer le contre-écrou ❷.
- Modifier la position de l'arbre de sélection.

i Info

Ce réglage doit être réalisé de façon uniforme des deux côtés.
Après serrage des écrous, les paliers de l'arbre de sélection doivent avoir une position centrale et identique l'un par rapport à l'autre, afin d'assurer leur liberté de mouvement dans les coussinets de palier.
Au moins 5 pas de filetage doivent être vissés dans le logement.

- Serrer les contre-écrous.

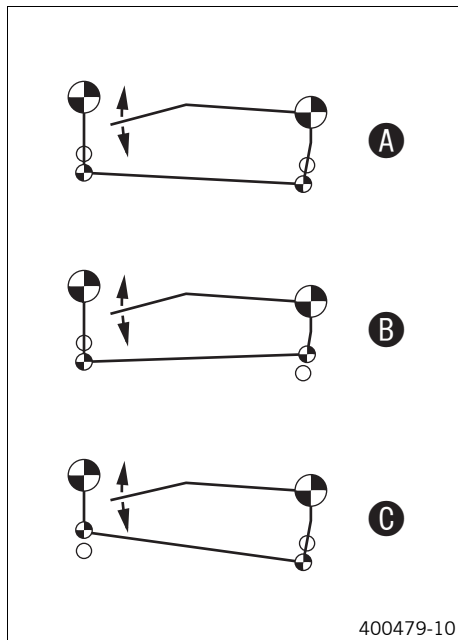

- La tringle de changement de vitesse peut être montée soit sur le sélecteur, en position supérieure ou inférieure, soit sur le renvoi de l'arbre de sélection, en deux positions différentes.

Indications prescrites

Standard A	Sélecteur : alésage inférieur, arbre de sélection : alésage inférieur
Force de changement de vitesse faible, course de changement de vitesse longue B	Sélecteur : alésage inférieur, arbre de sélection : alésage supérieur
Force de changement de vitesse élevée, course de changement de vitesse réduite C	Sélecteur : alésage supérieur, arbre de sélection : alésage inférieur

- Positionner la tringle de changement de vitesse.
- Serrer les vis.

Indications prescrites

Vis tringle de changement de vitesse	M6	12 Nm (8,9 lbf ft)	Loctite® 243™
--------------------------------------	----	-----------------------	----------------------

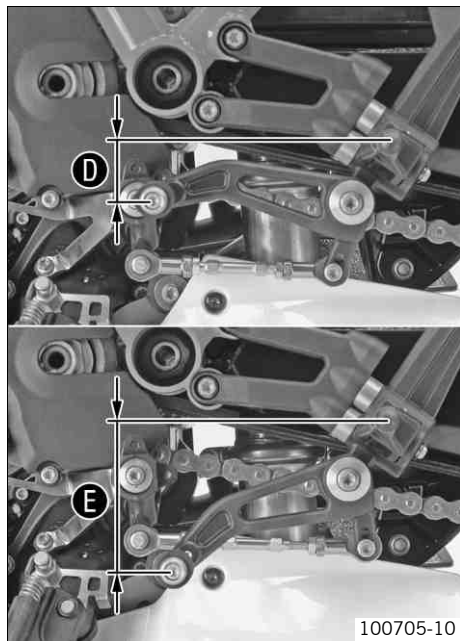

- La position du sélecteur peut varier considérablement en fonction de la longueur de la tringle de changement de vitesse et des alésages choisis. En partant du repose-pied comme point de référence, le sélecteur peut être soit en position haute **D** soit en position basse **E**.

i **Info**

En décalant le renvoi de l'arbre de sélection de 2 dents sur face dentelée de l'arbre de sélection, le kit repose-pied peut être placé de façon optimale pour la position supérieure du repose-pied.

- Une fois le réglage du sélecteur effectué, procéder à un contrôle de fonctionnement. L'ensemble des pièces mobiles du sélecteur doivent être à une distance minimale des autres composants.

Indications prescrites

Distance minimale	5 mm (0,2 in)
-------------------	---------------

Régler la plaque de pédale de frein

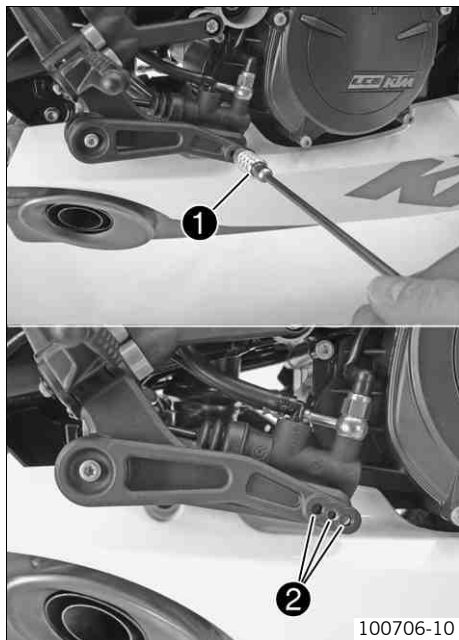

- Enlever la vis ❶ avec la plaque de pédale de frein.
- À l'aide d'une vis et en fonction de la longueur de pédale souhaitée, positionner la plaque de pédale de frein au niveau d'un alésage ❷.

Indications prescrites

Standard	Alésage central
----------	-----------------

- Serrer la vis.

Indications prescrites

Vis plaque de pédale de frein	M6	10 Nm (7,4 lbf ft)	Loctite® 243™
-------------------------------	----	-----------------------	----------------------

Régler la pédale de frein arrière

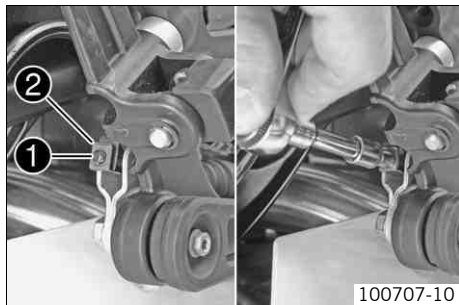

- Enfoncer l'ergot antitorsion ② avec l'outil, puis tordre la tige de piston ①.

i Info

La plage de réglage est limitée.

- Retirer l'outil.
✓ L'ergot antitorsion est en position haute, bloquant l'orifice hexagonal.

- Vérifier le réglage de la pédale de frein arrière.

i Info

La position ④ de la pédale de frein arrière dépend considérablement du réglage effectué.

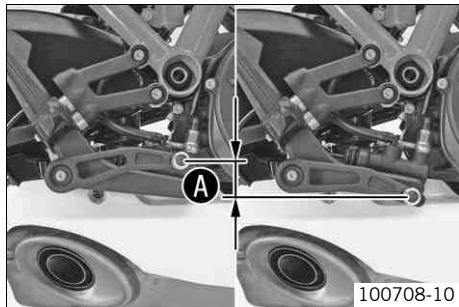

Contrôler l'encrassement de la chaîne

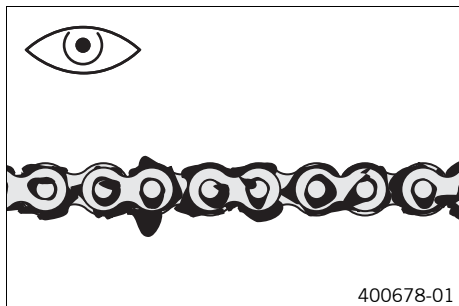

- Vérifier que la chaîne n'est pas trop encrassée.
 - » Si la chaîne est fortement encrassée :
 - Nettoyer la chaîne. (☛ p. 125)

Nettoyer la chaîne



Avertissement

Risque d'accident La présence de lubrifiant sur les pneus diminue leur adhérence.

- Enlever le lubrifiant avec un nettoyeur approprié.



Avertissement

Risque d'accident Freinage réduit en raison d'huile ou de graisse sur les disques de frein.

- Veiller impérativement à ce que les disques de frein ne soient pas souillés d'huile ou de graisse, les traiter si nécessaire au moyen de nettoyeur pour freins.



Avertissement

Nuisance sur l'environnement Certaines substances nuisent à l'environnement.

- Se débarrasser des huiles, des graisses, des filtres, des carburants, des agents nettoyants, des liquides de frein etc. dans les règles de l'art, conformément aux prescriptions en vigueur.



Info

La durée de vie de la chaîne dépend en grande partie de l'entretien.

- Nettoyer régulièrement la chaîne.
- Rincer les salissures grossières au jet d'eau à faible pression.
- Enlever les restes de graisse à l'aide d'un produit nettoyant pour chaîne.

Nettoyant pour chaîne (☛ p. 240)

- Appliquer de la graisse en bombe une fois la chaîne séchée.

Graisse en bombe Onroad (☛ p. 239)

Contrôler la tension de la chaîne



Avertissement

Risque d'accident Risque dû à une chaîne mal tendue.

- Si la chaîne est trop tendue, les composants de la transmission secondaire (chaîne, pignon, couronne, palier dans la boîte de vitesses et dans la roue arrière) devront supporter une charge supplémentaire. Outre une usure prématurée, cette charge supplémentaire peut entraîner, dans les cas extrêmes, une rupture de la chaîne ou de l'arbre de sortie de la boîte de vitesses. En revanche, lorsqu'elle est desserrée, la chaîne peut sauter du pignon ou de la couronne et bloquer la roue arrière ou endommager le moteur. Vérifier que la chaîne est correctement tendue, ajuster la tension si besoin est.

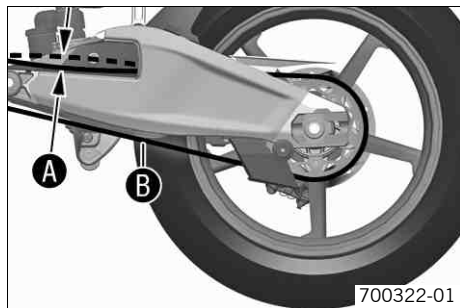

- Mettre la moto sur la béquille latérale.
- Mettre la boîte de vitesses au point mort.
- Dans la zone devant le guide-chaîne, à travers le bras oscillant, pousser la chaîne vers le haut et déterminer ainsi la tension de la chaîne **A**.

i Info

Le brin inférieur de la chaîne **B** doit alors être tendu.
Les chaînes ne s'usent pas toujours uniformément, répéter donc cette mesure à divers endroits de la chaîne.

Tension de chaîne	15... 20 mm (0,59... 0,79 in)
-------------------	-------------------------------

- » Lorsque la tension de la chaîne ne correspond pas aux indications prescrites :
 - Régler la tension de la chaîne. (☛ p. 127)

Régler la tension de la chaîne



Avertissement

Risque d'accident Risque dû à une chaîne mal tendue.

- Si la chaîne est trop tendue, les composants de la transmission secondaire (chaîne, pignon, couronne, palier dans la boîte de vitesses et dans la roue arrière) devront supporter une charge supplémentaire. Outre une usure prématurée, cette charge supplémentaire peut entraîner, dans les cas extrêmes, une rupture de la chaîne ou de l'arbre de sortie de la boîte de vitesses. En revanche, lorsqu'elle est desserrée, la chaîne peut sauter du pignon ou de la couronne et bloquer la roue arrière ou endommager le moteur. Vérifier que la chaîne est correctement tendue, ajuster la tension si besoin est.

- Contrôler la tension de la chaîne. (☛ p. 126)

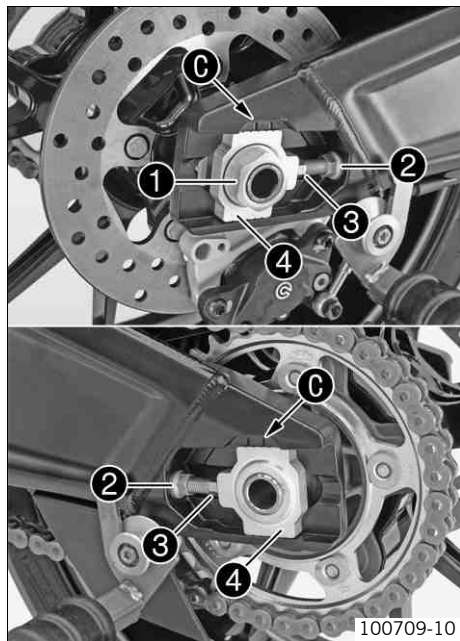

100709-10

- Desserrer l'écrou ❶.
- Desserrer les écrous ❷.
- Régler la tension de la chaîne en vissant ou dévissant les vis de réglage ❸ à droite et à gauche.

Indications prescrites

Tension de chaîne	15... 20 mm (0,59... 0,79 in)
Tourner les vis de réglage ❸ à droite et à gauche de manière à ce que les repères sur le tendeur de chaîne de gauche et de droite ❹ soient alignés avec les points de référence C. La roue arrière est correctement positionnée.	

i Info

Le brin inférieur de la chaîne doit alors être tendu.

Les chaînes ne s'usent pas toujours uniformément, contrôler donc le réglage à divers endroits de la chaîne.

- Serrer les écrous ❷.
- S'assurer que les tendeurs de chaîne ❹ reposent bien sur les vis de réglage ❸.
- Serrer l'écrou ❶.

Indications prescrites

Écrou pour axe arrière	M25x1,5	90 Nm (66,4 lbf ft)	Filetage graissé
------------------------	---------	------------------------	------------------

i Info

La large plage de réglage des tendeurs de chaîne (35 mm) permet de parcourir diverses démultiplications secondaires pour une longueur de chaîne identique. Les tendeurs de chaîne ❹ peuvent pivoter sur 180°.

Vérifier l'usure de la couronne/du pignon

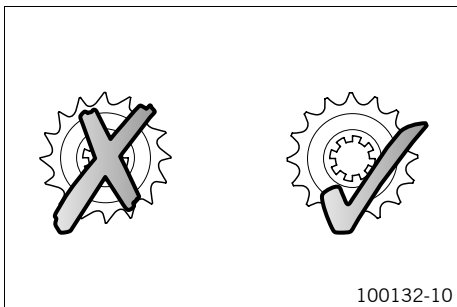

- Vérifier l'usure de la couronne/du pignon.
 - » Lorsque la couronne/le pignon est usé :
 - Remplacer la couronne/le pignon de chaîne, la chaîne et le guide-chaîne. 



Info

Le pignon de chaîne, la couronne, la chaîne ainsi que le guide-chaîne doivent être remplacés simultanément.

Contrôler l'usure de la chaîne

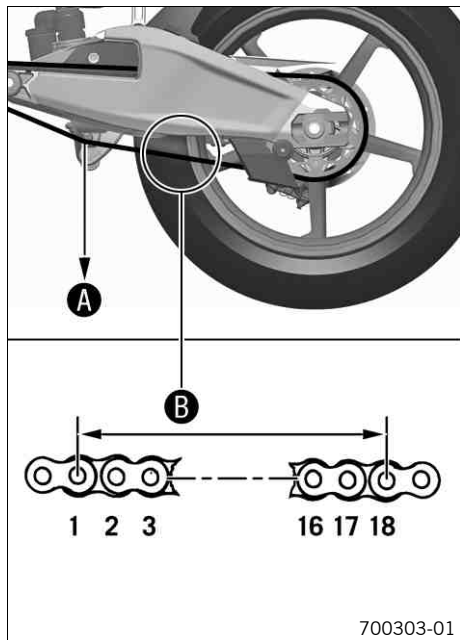

- Mettre la boîte de vitesses au point mort.
- Tirer sur la partie inférieure de la chaîne avec le poids indiqué **A**.

Indications prescrites

Poids pour la mesure de l'usure de la chaîne	15 kg (33 lb.)
--	----------------

- Sur le brin inférieur, mesurer alors la distance **B** existant entre 18 rouleaux.

i Info

Les chaînes ne s'usent pas toujours uniformément, répéter donc cette mesure à divers endroits de la chaîne.

Écart maximal B à l'endroit le plus long de la chaîne	272 mm (10,71 in)
--	-------------------

- » Lorsque l'écart **B** est supérieur à la valeur indiquée :
 - Remplacer la couronne/le pignon de chaîne, la chaîne et le guide-chaîne. 

i Info

En effet, les pignons et couronnes usagés usent prématurément la nouvelle chaîne.
Pour des raisons de sécurité, la chaîne ne possède pas d'attache-chaîne.

Contrôler le guide-chaîne

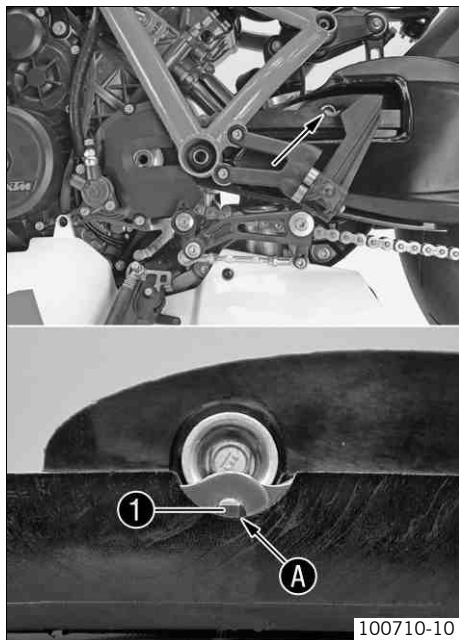

- Contrôler l'usure des encoches du guide-chaîne.
 - » Lorsque le rivet ❶ de la chaîne devient invisible au niveau de l'arête inférieure ❷ de l'encoche du guide-chaîne :
 - Remplacer le guide-chaîne. 🛠️

Contrôler les disques de frein avant



Avertissement

Risque d'accident Efficacité des freins amoindrie par un/des disque(s) de freins usé(s).

- Remplacer sans tarder le/les disque(s) de frein usé(s). (Demander conseil à votre atelier KTM-RC8 agréé.)

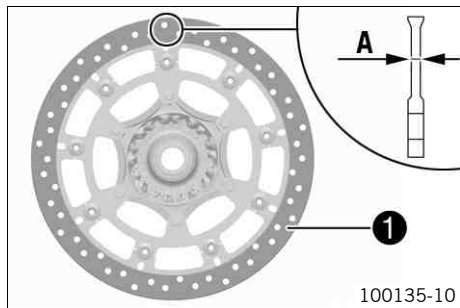

- Contrôler en plusieurs endroits que l'épaisseur des disques de frein n'est pas inférieure à la valeur **A**.

i Info

L'usure entraîne une diminution de l'épaisseur des disques de frein au niveau du point d'appui **1** des plaquettes de frein.

Usure limite des disques de freins	
avant	4,5 mm (0,177 in)

- » Lorsque l'épaisseur des disques de frein est inférieure à la valeur prescrite :
 - Remplacer les disques de frein. 🛠️
- Vérifier l'état, la présence éventuelle de fissures et de déformation sur les disques de frein.
 - » Lorsque les disques de frein sont endommagés, fissurés ou déformés :
 - Remplacer les disques de frein. 🛠️

Contrôler les disques de frein arrière



Avertissement

Risque d'accident Efficacité des freins amoindrie par un/des disque(s) de freins usé(s).

- Remplacer sans tarder le/les disque(s) de frein usé(s). (Demander conseil à votre atelier KTM-RC8 agréé.)

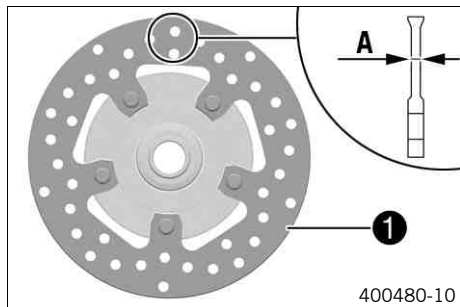

- Contrôler en plusieurs endroits que l'épaisseur du disque de frein n'est pas inférieure à la valeur **A**.

i **Info**

L'usure entraîne une diminution de l'épaisseur du disque de frein au niveau du point d'appui **1** des plaquettes de frein.

Usure limite du disque de frein	
arrière	4,5 mm (0,177 in)

- » Lorsque l'épaisseur des disques de frein est inférieure à la valeur prescrite :
 - Remplacer le disque de frein. 🛠️
- Vérifier l'état, la présence éventuelle de fissures et de déformation sur le disque de frein.
 - » En présence de dommages, fissures et déformations sur les disques de frein :
 - Remplacer les disques de frein. 🛠️

Régler la position de base du levier de frein à main

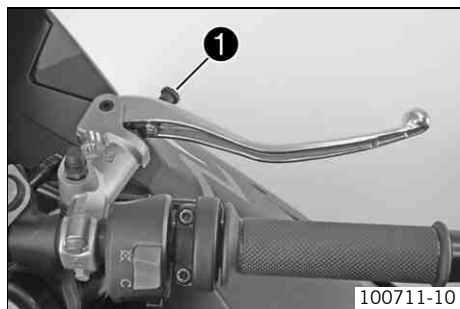

- Tirer le levier de frein vers l'avant.
- Adapter la position de base du levier de frein à main à la taille de la main du pilote, à l'aide de la molette de réglage **1**.

i **Info**

Ne pas effectuer de travaux de réglage durant le trajet.

Vérifier le niveau du liquide de frein avant



Avertissement

Risque d'accident Panne du système de freinage.

- Un niveau de liquide de frein inférieur au repère **MIN** peut résulter d'une fuite du système de freinage ou d'une forte usure des plaquettes de frein. Contrôler le système de frein, ne pas poursuivre le trajet. (Demander conseil à votre atelier KTM-RC8 agréé.)



Avertissement

Risque d'accident Freinage réduit suite à un liquide de frein usé.

- Vidanger le liquide de frein du frein de roue avant et de roue arrière, conformément au plan d'entretien. (Demander conseil à votre atelier KTM-RC8 agréé.)

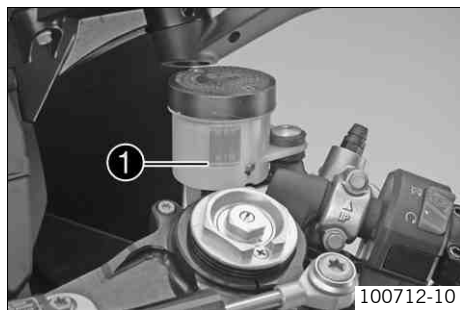

- Amener le réservoir de liquide de frein situé sur le guidon en position horizontale.
- Contrôler le niveau de liquide de frein dans le réservoir de liquide de frein ❶.
 - » Lorsque le niveau de liquide de frein est inférieur au repère **MIN** :
 - Faire l'appoint de liquide de frein à l'avant. 🛠️ (📖 p. 135)

Faire l'appoint de liquide de frein à l'avant



Avertissement

Risque d'accident Panne du système de freinage.

- Un niveau de liquide de frein inférieur au repère **MIN** peut résulter d'une fuite du système de freinage ou d'une forte usure des plaquettes de frein. Contrôler le système de frein, ne pas poursuivre le trajet. (Demander conseil à votre atelier KTM-RC8 agréé.)



Avertissement

Irritations de la peau En cas de contact avec la peau, le liquide de frein peut provoquer une irritation.

- Éviter le contact avec les yeux ou la peau. Ne pas laisser à la portée des enfants.
- Porter des vêtements de protection adéquats et des lunettes de protection.
- En cas de contact avec les yeux, laver abondamment avec de l'eau et consulter immédiatement un médecin.



Avertissement

Risque d'accident Freinage réduit suite à un liquide de frein usé.

- Vidanger le liquide de frein du frein de roue avant et de roue arrière, conformément au plan d'entretien. (Demander conseil à votre atelier KTM-RC8 agréé.)



Avertissement

Nuisance sur l'environnement Certaines substances nuisent à l'environnement.

- Se débarrasser des huiles, des graisses, des filtres, des carburants, des agents nettoyants, des liquides de frein etc. dans les règles de l'art, conformément aux prescriptions en vigueur.

i Info

Ne jamais employer de liquide de frein DOT 5 ! Il est à base d'huile de silicone et sa couleur est pourpre. Les joints et les durites de frein ne sont pas conçus pour le liquide de frein DOT 5.

Ne pas verser de liquide de frein sur la peinture des composants, risque de corrosion de la peinture !

N'utiliser que du liquide de frein propre et provenant d'un bidon hermétiquement fermé !

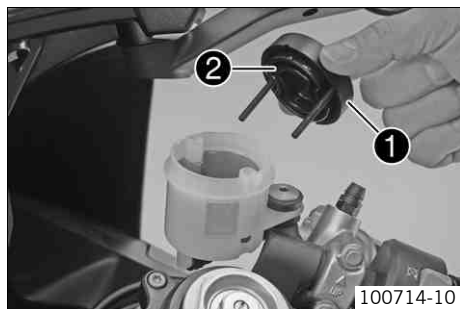

- Amener le réservoir de liquide de frein situé sur le guidon en position horizontale.
 - Desserrer les vis.
 - Retirer le couvercle ❶ avec la membrane ❷.
 - Rajouter du liquide de frein jusqu'au repère **MAX**.
- Liquide de frein DOT 4 / DOT 5.1 (☛ p. 237)
- Positionner le couvercle avec la membrane. Mettre les vis en place et serrer.

i Info

Nettoyer aussitôt à l'eau le liquide de frein ayant débordé ou ayant été renversé.

Plaquettes de frein

Les plaquettes de frein installées par KTM, testées de longue date, sont garanties d'un freinage optimal. La désignation du type des plaquettes est indiquée sur les documents d'homologation.

i Info

De nombreuses plaquettes de frein disponibles dans le commerce n'ont pas été contrôlées ou agréées pour les motos KTM. La construction et le coefficient de frottement et ainsi l'efficacité de freinage peuvent notablement diverger des plaquettes de frein originales KTM. En cas d'utilisation de plaquettes de frein différentes des premières plaquettes, nous ne pouvons garantir qu'elles correspondent à l'agrément original. Dans ce cas, la moto ne correspond plus à la machine livrée originellement et la garantie expire immédiatement.

Contrôler les plaquettes de frein avant



Avertissement

Risque d'accident Freinage réduit lorsque les plaquettes de frein sont usées.

- Remplacer sans tarder les plaquettes de frein usées. (Demander conseil à votre atelier KTM-RC8 agréé.)

Remarque

Risque d'accident Efficacité des freins amoindrie par des disques de freins endommagés.

- Lors du remplacement trop tardif des plaquettes de freins, les patins de frein en acier patinent sur le disque. Ceci entraîne une forte diminution de l'effet de freinage et la destruction des disques. Contrôler régulièrement les plaquettes de frein.

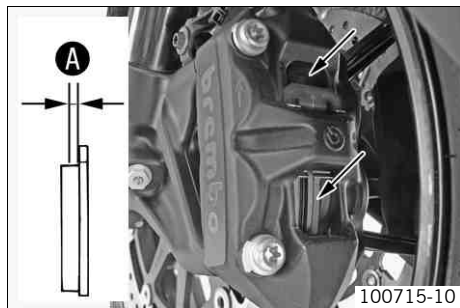

- Vérifier, au niveau des deux étriers de frein, que toutes les plaquettes de frein ont l'épaisseur minimale **A**.

Épaisseur de plaquettes de frein minimale A	$\geq 1 \text{ mm } (\geq 0,04 \text{ in})$
--	---

- » Si les plaquettes de frein n'ont plus l'épaisseur minimale :
 - Remplacer les plaquettes de frein avant. 🛠️
- Vérifier, au niveau des deux étriers de frein, que toutes les plaquettes de frein sont en bon état en exemptes de fissures.
 - » En présence de dommages et de fissures :
 - Remplacer les plaquettes de frein avant. 🛠️

Contrôler le niveau de liquide du frein arrière



Avertissement

Risque d'accident Panne du système de freinage.

- Un niveau de liquide de frein inférieur au repère **MIN** peut résulter d'une fuite du système de freinage ou d'une forte usure des plaquettes de frein. Contrôler le système de frein, ne pas poursuivre le trajet. (Demander conseil à votre atelier KTM-RC8 agréé.)



Avertissement

Risque d'accident Freinage réduit suite à un liquide de frein usé.

- Vidanger le liquide de frein du frein de roue avant et de roue arrière, conformément au plan d'entretien. (Demander conseil à votre atelier KTM-RC8 agréé.)

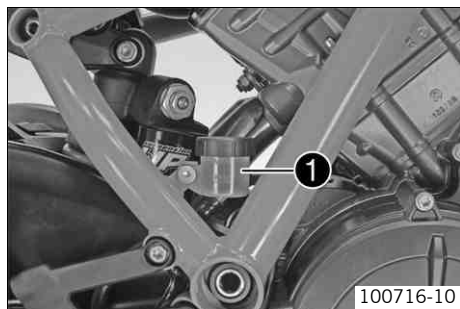

- Positionner le véhicule à la verticale.
- Contrôler le niveau de liquide de frein dans le réservoir de liquide de frein.
 - » Lorsque le niveau du liquide de frein a atteint le repère **MIN** ❶ :
 - Faire l'appoint du liquide de frein à l'arrière. 🛠️ (👉 p. 139)

Faire l'appoint du liquide de frein à l'arrière ↩



Avertissement

Risque d'accident Panne du système de freinage.

- Un niveau de liquide de frein inférieur au repère **MIN** peut résulter d'une fuite du système de freinage ou d'une forte usure des plaquettes de frein. Contrôler le système de frein, ne pas poursuivre le trajet. (Demander conseil à votre atelier KTM-RC8 agréé.)



Avertissement

Irritations de la peau En cas de contact avec la peau, le liquide de frein peut provoquer une irritation.

- Éviter le contact avec les yeux ou la peau. Ne pas laisser à la portée des enfants.
- Porter des vêtements de protection adéquats et des lunettes de protection.
- En cas de contact avec les yeux, laver abondamment avec de l'eau et consulter immédiatement un médecin.



Avertissement

Risque d'accident Freinage réduit suite à un liquide de frein usé.

- Vidanger le liquide de frein du frein de roue avant et de roue arrière, conformément au plan d'entretien. (Demander conseil à votre atelier KTM-RC8 agréé.)



Avertissement

Nuisance sur l'environnement Certaines substances nuisent à l'environnement.

- Se débarrasser des huiles, des graisses, des filtres, des carburants, des agents nettoyants, des liquides de frein etc. dans les règles de l'art, conformément aux prescriptions en vigueur.

i Info

Ne jamais employer de liquide de frein DOT 5 ! Il est à base d'huile de silicone et sa couleur est pourpre. Les joints et les durites de frein ne sont pas conçus pour le liquide de frein DOT 5.

Ne pas verser de liquide de frein sur la peinture des composants, risque de corrosion de la peinture !

N'utiliser que du liquide de frein propre et provenant d'un bidon hermétiquement fermé !

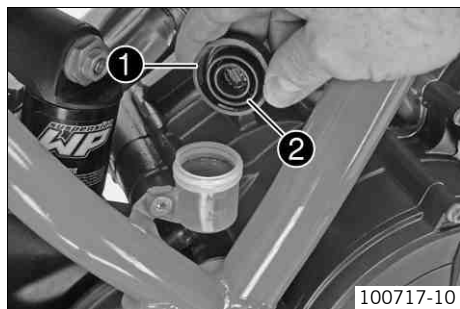

- Positionner le véhicule à la verticale.
- Enlever le couvercle fileté ① avec la membrane ②.
- Rajouter du liquide de frein jusqu'au repère **MAX**.

Liquide de frein DOT 4 / DOT 5.1 (☛ p. 237)

- Mettre le couvercle fileté et la membrane en place.

i Info

Nettoyer aussitôt à l'eau le liquide de frein ayant débordé ou ayant été renversé.

Contrôler les plaquettes de frein arrière

! Avertissement

Risque d'accident Freinage réduit lorsque les plaquettes de frein sont usées.

- Remplacer sans tarder les plaquettes de frein usées. (Demander conseil à votre atelier KTM-RC8 agréé.)

Remarque

Risque d'accident Efficacité des freins amoindrie par des disques de freins endommagés.

- Lors du remplacement trop tardif des plaquettes de freins, les patins de frein en acier patinent sur le disque. Ceci entraîne une forte diminution de l'effet de freinage et la destruction des disques. Contrôler régulièrement les plaquettes de frein.

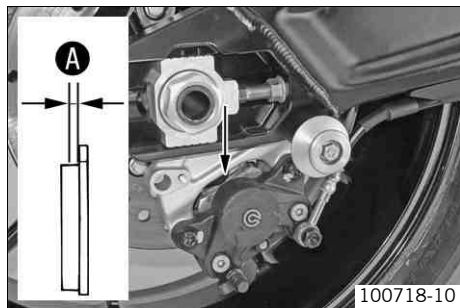

- Vérifier que les plaquettes de frein ont l'épaisseur minimale **A**.

Épaisseur de plaquettes de frein minimale A	$\geq 1 \text{ mm } (\geq 0,04 \text{ in})$
--	---

- » Si les plaquettes de frein n'ont plus l'épaisseur minimale :
 - Remplacer les plaquettes de frein arrière. 🛠️
- Vérifier l'état et la présence éventuelle de fissures sur les plaquettes de frein.
 - » En présence de dommages et de fissures :
 - Remplacer les plaquettes de frein arrière. 🛠️

Déposer la roue avant 🛠️

- Béquiller la moto à l'arrière. (🛠️ p. 100)
- Béquiller la moto à l'avant. (🛠️ p. 99)
- Enlever les vis **1** sur les deux étriers de frein.
- Repousser les plaquettes de frein en inclinant légèrement sur le côté les étriers sur le disque. Retirer les étriers du disque en tirant légèrement sur les étriers vers l'arrière, puis les laisser pendre.

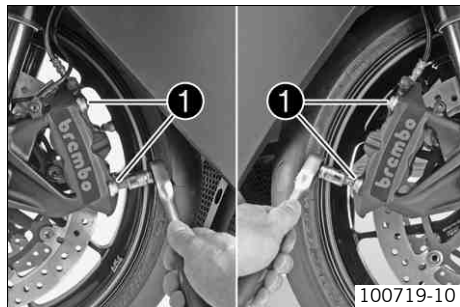

i Info

Ne pas actionner le levier de frein à main lorsque les étriers de frein sont retirés.

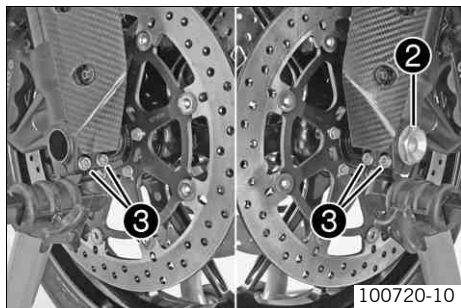

- Desserrer la vis ② et les vis ③.
- Desserrer la vis ② d'environ 6 tours, presser à la main sur la vis pour faire glisser l'axe hors de la fixation d'axe de roue avant. Enlever la vis ②.



Avertissement

Risque d'accident Efficacité des freins amoindrie par des disques de frein endommagés.

- Toujours déposer la roue de manière à ce que les disques de frein ne soient pas endommagés.
-
- Tenir la roue avant et retirer l'axe. Retirer la roue avant de la fourche.
 - Enlever les douilles-entretoises ④.

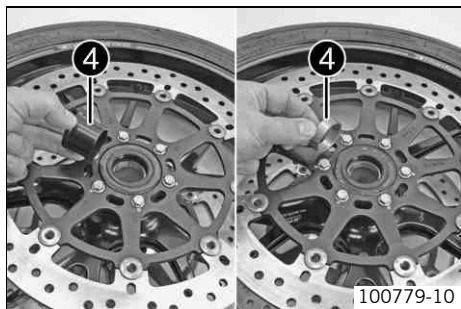

Poser la roue avant

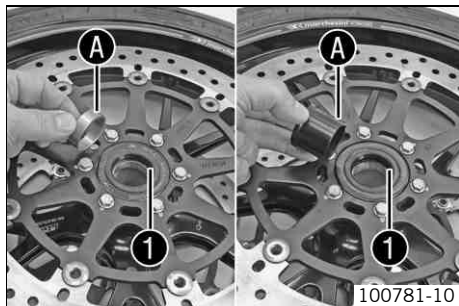

- Nettoyer et graisser les bagues d'étanchéité **1** et les surfaces de roulement **A** des douilles-entretoises.

Graisse longue durée ( p. 239)

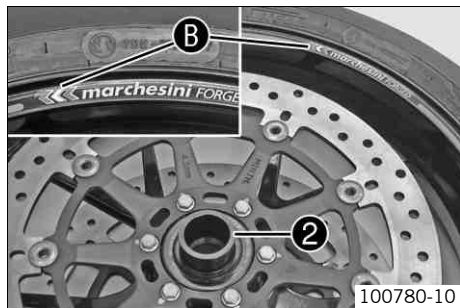

- Placer l'entretoise large **2** dans le sens de rotation vers la gauche.

Info

La flèche **B** donne le sens de rotation de la roue avant.

- Placer l'entretoise étroite dans le sens de rotation vers la droite.

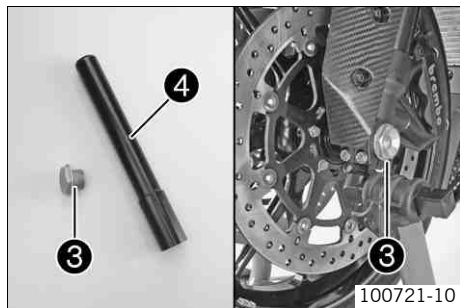

100721-10



Avertissement

Risque d'accident Freinage réduit en raison d'huile ou de graisse sur les disques de frein.

- Veiller impérativement à ce que les disques de frein ne soient pas souillés d'huile ou de graisse, les traiter si nécessaire au moyen de nettoyant pour freins.

- Nettoyer la vis ③ et l'axe ④.
- Soulever la roue avant dans la fourche, positionner et installer l'axe.
- Mettre la vis ③ en place et serrer.

Indications prescrites

Vis axe avant	M25x1,5	45 Nm (33,2 lbf ft)
---------------	---------	------------------------

- Positionner les étriers de frein et veiller lors de l'opération à ce que les plaquettes de frein soient bien en place.
- Monter les vis ⑤ et les serrer.

Indications prescrites

Vis étrier de frein avant	M10x1,25	45 Nm (33,2 lbf ft)	Loctite® 243™
---------------------------	----------	------------------------	----------------------

- Actionner plusieurs fois le levier de frein à main jusqu'à ce que les garnitures se plaquent contre le disque de frein.
- Débéquiller la moto à l'avant. (☛ p. 99)
- Débéquiller la moto à l'arrière. (☛ p. 100)

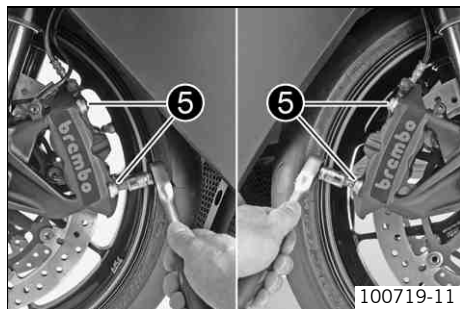

100719-11

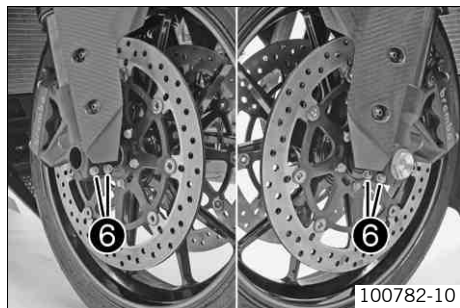

- Actionner le frein avant et enfoncer énergiquement plusieurs fois la fourche.
- ✓ Les bras de fourche se positionnent.
- Serrer les vis ⑥.

Indications prescrites

Vis fixation de l'axe de roue avant	M8	15 Nm (11,1 lbf ft)
-------------------------------------	----	------------------------

Démonter la roue arrière ↩

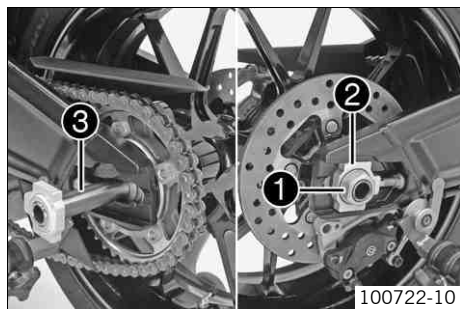

- Béquiller la moto à l'arrière. (↩ p. 100)
- Enlever l'écrou ①.
- Retirer les tendeurs de chaîne ②.
- Extraire l'axe ③.

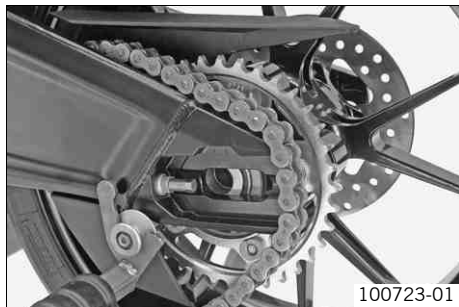

- Pousser la roue arrière aussi loin que possible vers l'avant et retirer la chaîne de la couronne.



Avertissement

Risque d'accident Efficacité des freins amoindrie par des disques de frein endommagés.

- Toujours déposer la roue de manière à ce que les disques de frein ne soient pas endommagés.
-
- Tirer la roue arrière vers l'arrière et la désolidariser du bras oscillant avec précaution, sans endommager la jante et/ou le disque de frein.



Info

Ne pas actionner le frein à pied quand la roue arrière est démontée.

Monter la roue arrière



Avertissement

Risque d'accident Freinage réduit en raison d'huile ou de graisse sur les disques de frein.

- Veiller impérativement à ce que les disques de frein ne soient pas souillés d'huile ou de graisse, les traiter si nécessaire au moyen de nettoyant pour freins.



Avertissement

Risque d'accident Aucun effet de freinage en cas d'actionnement du frein arrière.

- À l'issue du montage du frein arrière, toujours actionner le frein à pied jusqu'à percevoir une résistance.

-
- Contrôler l'amortisseur de transmission des moyeux arrière.  ( p. 148)

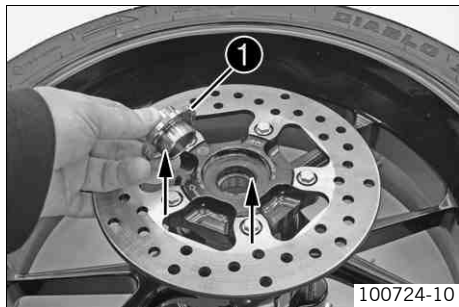

100724-10

- Enlever la bague ❶. Nettoyer et graisser les surfaces de roulement de la bague et du joint d'étanchéité.

Graisse longue durée (☛ p. 239)

- Mettre la bague en place.
- Nettoyer le filetage de l'axe et de l'écrou.
- Nettoyer les points de contact sur les supports d'étrier et sur le bras oscillant.

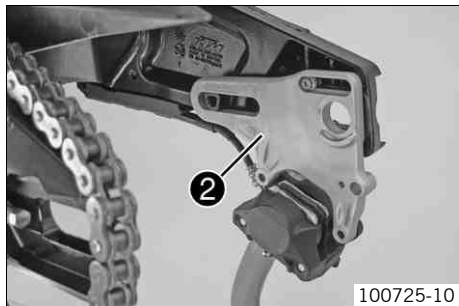

100725-10

- Décaler le support d'étrier ❷ complètement vers l'arrière.
- Positionner la roue arrière, en plaçant le support d'étrier entre la jante et le disque de frein.
- Positionner l'étrier de frein sur le disque de frein.
- Positionner la roue arrière sur la surface d'appui du bras oscillant.

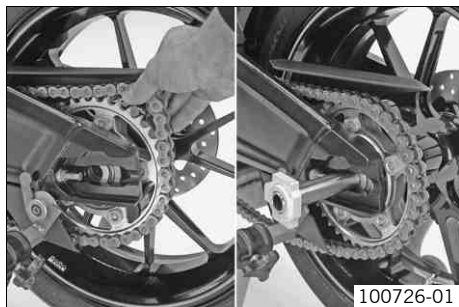

100726-01

- Pousser la roue arrière aussi loin que possible vers l'avant et placer la chaîne sur la couronne.
- Tirer la roue arrière vers l'arrière et enfoncer l'axe.

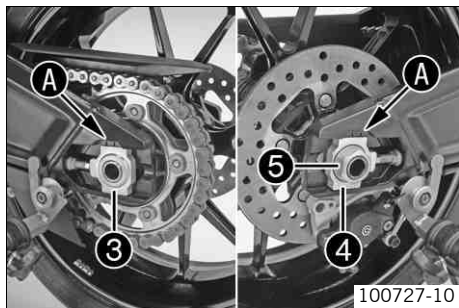

- Poser le tendeur de chaîne ③ contre la vis de blocage.
- Positionner le tendeur de chaîne ④ et le faire reposer contre la vis de blocage.
- Serrer l'écrou ⑤.

Indications prescrites

Pour que la roue arrière soit bien dans l'axe, les marquages du tendeur gauche et droit doivent être dans la même position par rapport aux marques de référence A.

Écrou pour axe arrière	M25x1,5	90 Nm (66,4 lbf ft)	Filetage graissé
------------------------	---------	------------------------	------------------

- Actionner plusieurs fois la pédale de frein arrière jusqu'à ce que les plaquettes de frein soient au contact du disque et que vous ressentiez une résistance.
- Débéquiller la moto à l'arrière. (☛ p. 100)
- Contrôler la tension de la chaîne. (☛ p. 126)

Contrôler l'amortisseur de transmission du moyeu arrière ☛



Info

La puissance du moteur est transmise à la roue arrière par la couronne avec 5 amortisseurs de transmission. Ces amortisseurs de transmission sont des pièces d'usure. Si les amortisseurs de transmission ne sont pas remplacés à temps, le support couronne ainsi que le moyeu arrière risquent d'être endommagés.

- Démontez la roue arrière. ☛ (☛ p. 145)



- Déposer le support couronne.
- Vérifier l'état et l'usure des amortisseurs de transmission des moyeux arrière.
 - » Lorsque les amortisseurs de transmission des moyeux arrière sont endommagés ou usés :
 - Remplacer l'amortisseur de transmission. 🛠️
- Mettre en place le support couronne.

Info

L'absence de jeu, dans la mesure du possible, dans la paire axe - amortisseur de transmission permet d'accroître la durée de vie de l'amortisseur de transmission.

- Monter la roue arrière. 🛠️ (👉 p. 146)

Contrôler l'état des pneus



Avertissement

Risque d'accident Comportement routier incontrôlable lors de l'éclatement d'un pneu.

- Pour des raisons de sécurité personnelle, remplacer immédiatement les pneus endommagés.



Avertissement

Risque de chute Dégradation du comportement sur route due à une différence de structure de pneu à l'avant et à l'arrière.

- Les roues avant et arrière ne doivent être équipées que de pneus de même profil afin d'éviter toute perte de contrôle du véhicule.



Avertissement

Risque d'accident Tenue de route non garantie en cas d'utilisation de pneus/de roues non homologués et/ou non recommandés.

- Utiliser uniquement des pneus/roues homologués et/ou recommandés par KTM, bénéficiant de l'indice de vitesse correspondant.



Avertissement

Risque d'accident Adhérence au sol réduite en cas de pneus neufs.

- Les pneus neufs ont une surface de roulement lisse et l'adhérence au sol n'est donc que partielle. L'intégralité de la surface de roulement doit être rendue rugueuse pendant les 200 premiers kilomètres (124,3 miles) par une conduite modérée dans des positions inclinées changeantes. L'adhérence totale n'est obtenue qu'avec le « rodage ».



Info

Le type de pneus, l'état des pneus et la pression d'air des pneus influencent la conduite de la moto. Des pneus usagés agissent défavorablement sur la conduite, particulièrement sur route mouillée.

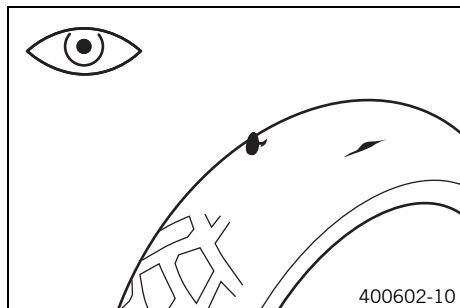

- Contrôler le dessin des pneus avant et arrière ainsi que l'absence d'objets incrustés et autres dégradations.
 - » En présence de coupures sur le dessin des pneus, d'objets incrustés et autres dégradations :
 - Remplacer le pneu.
- Contrôler la profondeur du profil des pneus.



Info

Respecter la profondeur de profil minimale requise par la loi dans le pays correspondant.

Profondeur de profil minimale	≥ 2 mm ($\geq 0,08$ in)
-------------------------------	-------------------------------

- » Si le profil n'a plus la profondeur minimale requise :
 - Remplacer le pneu.
- Contrôler l'âge des pneus.

i Info

La date de fabrication des pneus, généralement indiquée avec les inscriptions figurant sur le pneu, est désignée par les quatre derniers chiffres de la dénomination **DOT**. Les deux premiers chiffres correspondent à la semaine de fabrication et les deux derniers à l'année de fabrication.

Indépendamment de l'usure réelle des pneus, KTM préconise un changement de pneumatiques au plus tard tous les 5 ans.

- » Lorsque le pneu a plus de 5 ans :
 - Remplacer le pneu.

Contrôler la pression d'air des pneus

i Info

Une pression d'air insuffisante du pneu cause une usure anormale et une surchauffe du pneu.

Une pression d'air correcte du pneu contribue à un confort de conduite optimal et à une durée de vie maximale du pneu.

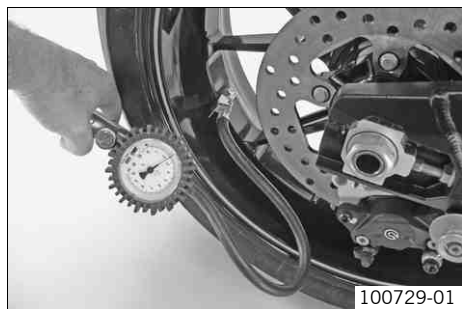

- Enlever le capuchon de valve.
- Vérifier la pression d'air du pneu quand le pneu est froid.

Pression d'air des pneus, en solo	
avant	2,5 bar (36 psi)
arrière	2,5 bar (36 psi)

Pression de l'air des pneus avec passager / pleine charge utile	
avant	2,5 bar (36 psi)
arrière	2,9 bar (42 psi)

- » Lorsque la pression de l'air des pneus ne correspond pas aux indications prescrites :

- Rectifier la pression du pneu.
- Mettre le capuchon de valve en place.

**Info**

Le joint caoutchouc du cache-poussière empêche l'air de s'échapper des pneus lorsque la valve est défectueuse.

Déposer la selle

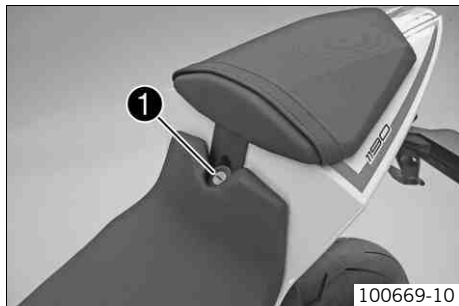

100669-10

- Introduire la clé de contact dans la serrure de selle ❶ et la tourner dans le sens des aiguilles d'une montre.
- Relever l'arrière de la selle, la pousser vers l'arrière de la moto et l'enlever en la tirant vers le haut.

Poser la selle

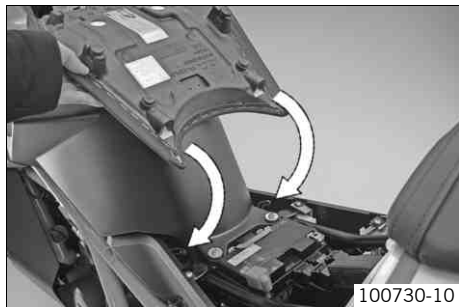

- Faire correspondre les encoches sur la selle avec les ergots sur le cadre, appuyer à l'arrière tout en poussant vers l'avant.
- Verrouiller la selle en tournant la clé de contact dans la serrure de selle.
- Retirer la clé de contact de la serrure de selle.
- Contrôler ensuite que la selle est bien en place.

Déposer la selle passager

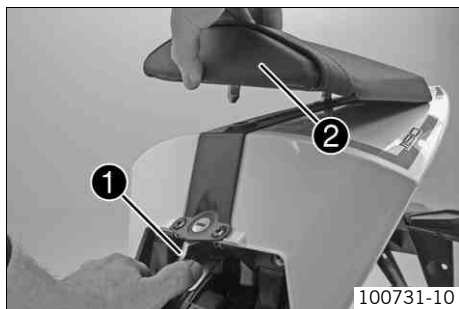

- Déposer la selle. (☛ p. 152)
- Actionner le levier de déverrouillage ❶.
- Relever la selle passager ❷.

Poser la selle passager



Avertissement

Risque d'accident En cas de montage incorrect, la selle passager risque de sortir de son support d'ancrage.

- Une fois la selle passager montée, vérifier qu'elle soit bien verrouillée en relevant la courroie de fixation. Le levier de verrouillage doit être exempt de jeu.
-
- Positionner la selle passager dans l'espace libre.
 - Enfoncer la selle passager jusqu'à enclenchement.
 - Contrôler ensuite que la selle passager est bien en place.

Monter le dispositif de verrouillage du casque sur le véhicule



Avertissement

Risque d'accident Altération de la tenue de route et de la maniabilité du véhicule due à la présence d'un dispositif de verrouillage du casque, voire d'un casque.

- Ne pas faire usage du dispositif de verrouillage du casque pour la fixation d'un casque pendant le trajet. Démonter le dispositif de verrouillage du casque avant les déplacements.

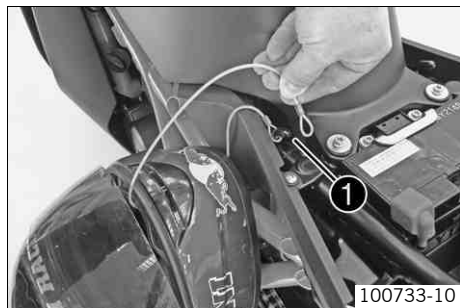

- Déposer la selle. (☛ p. 152)
- Mettre en place le câble d'acier situé dans les outils de bord, sur l'ergot ❶ à l'aide d'une boucle.

Câble d'acier (60012015000)

- Guider le câble en acier à travers l'ouverture du casque.
- Accrocher également la boucle libre de l'autre extrémité du câble en acier sur l'ergot.
- Placer le casque avec précaution sur le côté du véhicule.
- Poser la selle. (☛ p. 153)

Déposer la batterie ☛



Avertissement

Risque de blessures L'acide et les gaz de la batterie entraînent de graves brûlures.

- Tenir les batteries hors de portée des enfants.
- Porter des vêtements de protection adéquats et des lunettes de protection.
- Éviter tout contact avec l'acide et les gaz de batterie.
- Éviter toute étincelle ou toute flamme nue à proximité de la batterie. Ne charger la batterie que dans des locaux bien ventilés.
- En cas de contact avec la peau, rincer abondamment à l'eau. Si de l'acide de batterie entre en contact avec les yeux, rincer pendant au moins 15 minutes à l'eau et consulter un médecin.



Attention

Risque d'accident L'utilisation du véhicule avec une batterie à plat ou sans batterie risque d'endommager certains composants électroniques et dispositifs de sécurité.

- Ne jamais utiliser le véhicule avec une batterie à plat ou sans batterie.

- Désactiver tous les consommateurs et arrêter le moteur.
- Déposer la selle. (☛ p. 152)
- Débrancher le câble négatif ❶ de la batterie.



- Enlever le cache de la borne plus.
- Débrancher le câble positif ❷ de la batterie.

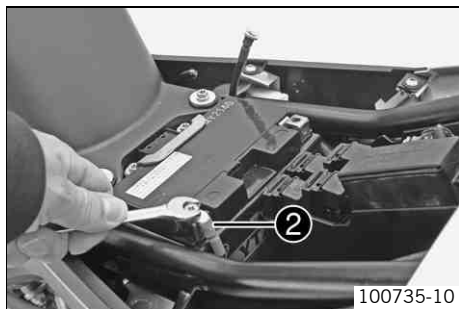

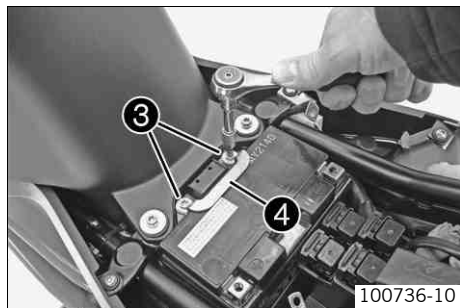

- Enlever les vis ③.
- Enlever la fixation ④.
- Sortir la batterie de sa fixation en tirant vers le haut.

Poser la batterie ↶

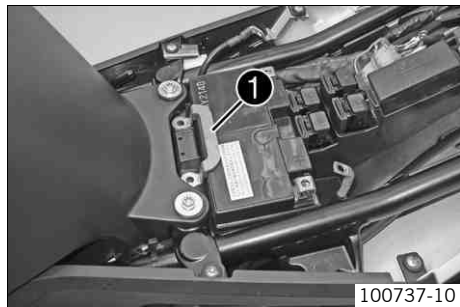

- Positionner la batterie dans la fixation.



Info

Les pôles de la batterie doivent être orientés vers l'arrière.

- Mettre la fixation ① en place.

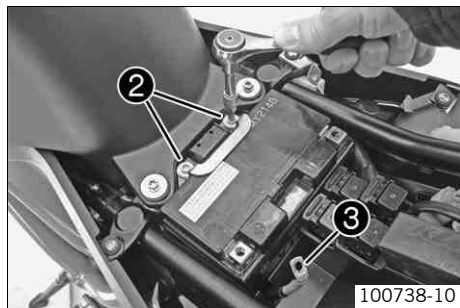

100738-10

- Mettre les vis ② en place et serrer.

Indications prescrites

Autres vis sur partie-cycle	M6	10 Nm (7,4 lbf ft)
-----------------------------	----	--------------------

- Brancher le câble positif ③ de la batterie.
- Positionner la protection du pôle positif.

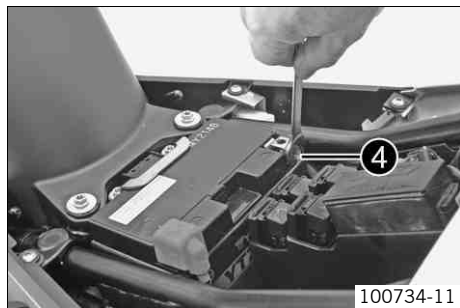

100734-11

- Brancher le câble négatif ④ de la batterie.
- Poser la selle. (☛ p. 153)
- Régler l'heure **SET CLOCK**. (☛ p. 65)

Charger la batterie ↩



Avertissement

Risque de blessures L'acide et les gaz de la batterie entraînent de graves brûlures.

- Tenir les batteries hors de portée des enfants.
- Porter des vêtements de protection adéquats et des lunettes de protection.
- Éviter tout contact avec l'acide et les gaz de batterie.
- Éviter toute étincelle ou toute flamme nue à proximité de la batterie. Ne charger la batterie que dans des locaux bien ventilés.
- En cas de contact avec la peau, rincer abondamment à l'eau. Si de l'acide de batterie entre en contact avec les yeux, rincer pendant au moins 15 minutes à l'eau et consulter un médecin.



Avertissement

Nuisance sur l'environnement Les composants et l'acide de batterie nuisent à l'environnement.

- Ne pas jeter les batteries avec les ordures ménagères. Veiller au recyclage des batteries défectueuses. Remettre les batteries à un concessionnaire KTM ou un centre de récupération de batteries usagées.



Avertissement

Nuisance sur l'environnement Certaines substances nuisent à l'environnement.

- Se débarrasser des huiles, des graisses, des filtres, des carburants, des agents nettoyeurs, des liquides de frein etc. dans les règles de l'art, conformément aux prescriptions en vigueur.



Info

Même lorsque la batterie n'est pas sollicitée, elle perd chaque jour de sa charge.

L'état de charge et la manière de charger jouent un rôle très important pour la durée de vie de la batterie.

Une charge rapide avec une forte intensité a des conséquences négatives sur la durée de vie.

Si l'intensité, la tension et le temps de charge sont dépassés, de l'électrolyte s'échappe par les soupapes de sécurité. La batterie perd ainsi de sa capacité.

Lorsque la batterie a été vidée par des essais de démarrage, la recharger sans délai.

Lorsque la batterie reste trop longtemps déchargée, la décharge est si profonde qu'elle provoque un sulfatage détruisant la batterie.

La batterie ne nécessite aucun entretien, autrement dit il n'est pas nécessaire de contrôler le niveau de l'électrolyte.

- Désactiver tous les consommateurs et arrêter le moteur.
- Déposer la selle. (☛ p. 152)
- Débrancher le câble négatif de la batterie pour éviter d'endommager l'électronique embarquée.

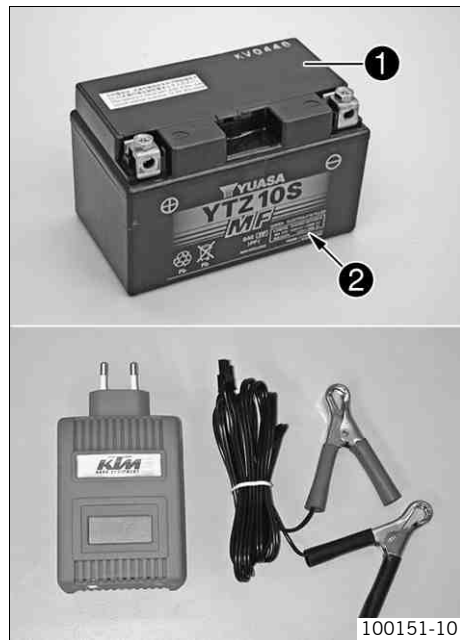

- Brancher la batterie sur le chargeur. Connecter le chargeur.

Chargeur de batterie (58429074000)

En outre, ce chargeur permet de tester la tension au repos, la capacité de démarrage de la batterie ainsi que l'alternateur. De plus, cet appareil empêche la surcharge de la batterie.

i Info

Ne retirer en aucun cas le couvercle ❶.

Charger la batterie au maximum à 10% de la capacité indiquée sur le boîtier ❷.

- Éteindre le chargeur à l'issue du chargement de la batterie. Raccorder la batterie.

Indications prescrites

L'intensité, la tension et le temps de charge ne doivent en aucun cas être dépassés.
--

Charger régulièrement la batterie lorsque la moto n'est pas utilisée.	3 mois
---	--------

- Poser la selle. (☛ p. 153)
- Régler l'heure **SET CLOCK**. (☛ p. 65)

Remplacer le fusible général

⚠ Avertissement
Danger d'incendie L'utilisation de fusibles inadéquats peut entraîner une surcharge de l'équipement électrique.

- N'utiliser que des fusibles d'ampérage prescrit. Ne jamais court-circuiter ou réparer un fusible.

i Info

Le fusible général se charge de la protection de tous les consommateurs du véhicule. Le fusible général se trouve sous la selle.

- Désactiver tous les consommateurs et arrêter le moteur.
- Déposer la selle. (☛ p. 152)
- Retirer les capuchons ❶.
- Enlever le fusible général défectueux ❷.

i Info

Le relais de démarrage est également équipé d'un fusible de réserve ❸.

- Introduire un nouveau fusible général.

Fusible (58011109130) (☛ p. 227)

i Conseil

Mettre un nouveau fusible de réserve dans le relais de démarrage pour qu'il soit disponible, le cas échéant.

- Enficher les capuchons ❶.
- Poser la selle. (☛ p. 153)
- Régler l'heure **SET CLOCK**. (☛ p. 65)

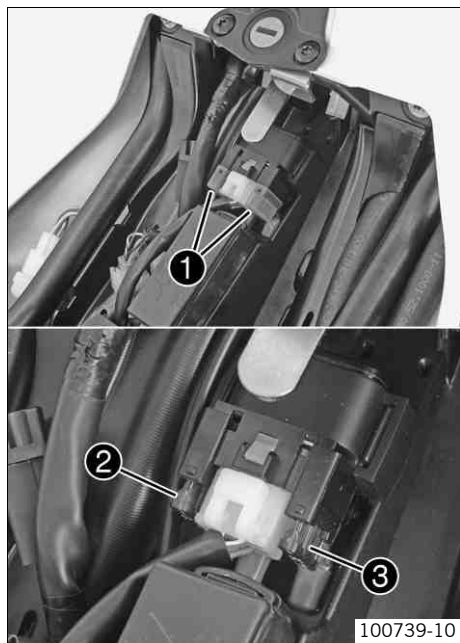

Remplacer les fusibles des divers consommateurs

- Avertissement**
Danger d'incendie L'utilisation de fusibles inadéquats peut entraîner une surcharge de l'équipement électrique.
- N'utiliser que des fusibles d'ampérage prescrit. Ne jamais court-circuiter ou réparer un fusible.

- Info**
La boîte à fusibles hébergeant les fusibles des divers consommateurs se trouve sous la selle.

- Désactiver tous les consommateurs et arrêter le moteur.
- Déposer la selle. (☛ p. 152)
- Ouvrir le couvercle de la boîte à fusibles ❶.

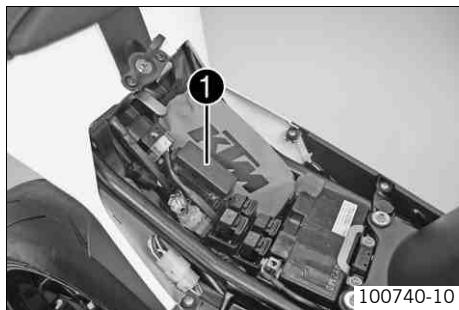

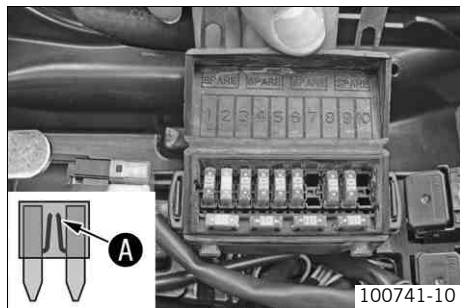

- Contrôler les fusibles.

i Info

Un fusible défectueux est reconnaissable au coupe-circuit **A** ouvert.

- Retirer le fusible défectueux.

Indications prescrites

Fusible 1 - 10A - allumage, tableau de bord, anti-démarrage, alarme (en option)
Fusible 2 - 15A - feu de route, feu de croisement, veilleuse, feu arrière, éclairage de plaque
Fusible 3 - 10A - avertisseur sonore, feu stop
Fusible 4 - 10A - ventilateur de refroidissement
Fusible 5 - 10A - pompe à essence
Fusible 6 - 10A - allumage / injection de carburant
Fusible 7 - libre
Fusible 8 - 10A - pour les appareils supplémentaires (plus permanent)
Fusible 9 - 10A - pour les appareils supplémentaires (plus activé par le contacteur d'allumage)
Fusible 10 - libre
Fusible SPARE - 10A/15A - fusibles de rechange

- Utiliser un fusible dont la valeur correspond.

Fusible (75011088010) (☛ p. 227)

Fusible (75011088015) (☛ p. 227)

i Conseil

Mettre un nouveau fusible de réserve dans la boîte à fusibles pour qu'il soit disponible, le cas échéant.

- Fermer le couvercle de la boîte à fusibles.
- Poser la selle. (☛ p. 153)

Remplacer la lampe de feu de croisement

Remarque

Endommagement du réflecteur Puissance lumineuse réduite.

- Les traces de graisse présentes sur le verre du feu s'évaporent à la chaleur et s'incrustent sur le réflecteur. Nettoyer le verre avant le montage et le préserver des dépôts de graisse.

- Désactiver tous les consommateurs et arrêter le moteur.
- Rabattre le tableau de bord vers le haut. Pour cela, faire sortir l'ergot ❶ de la fixation en caoutchouc ❷.
- Enlever la fixation en caoutchouc.

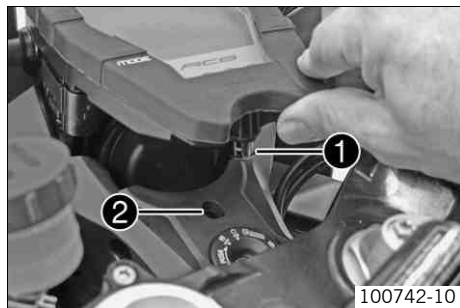

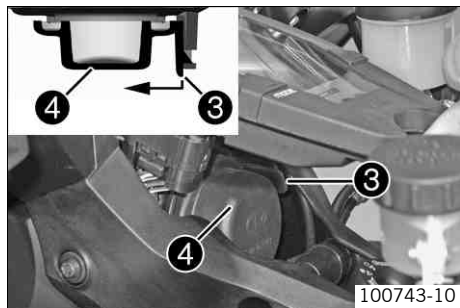

- Actionner le verrou ③.
- Déposer le cache de la lampe ④.

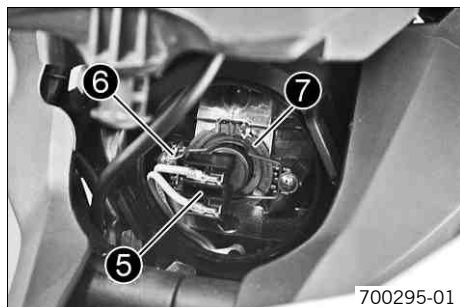

- Débrancher le contact ⑤.
- Décrocher la bride de fixation ⑥ des deux côtés, appuyer dessus pour la déployer sur le côté.
- Enlever la lampe de phare ⑦.

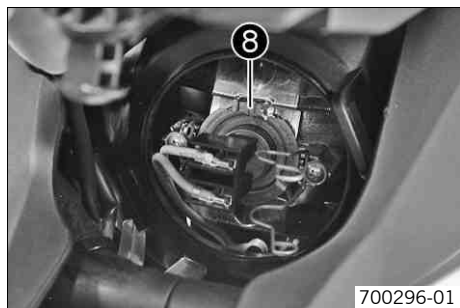

- Placer la nouvelle lampe dans le boîtier du phare.

Feu de croisement/feu de route (H7 / douille PX26d) (☛ p. 227)



Info

Enficher la lampe de manière à ce que l'ergot ⑧ s'enclenche dans l'évidement.

- Mettre la bride de fixation en place.
- Positionner la fiche de connexion.

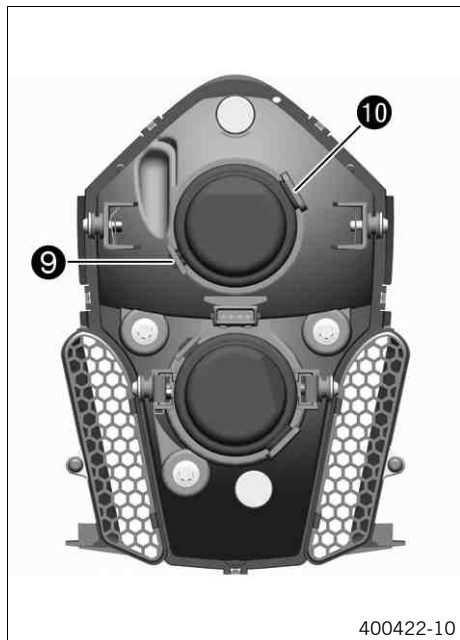

- Positionner l'ergot 9 du cache de la lampe dans l'évidement. Enclencher le verrou 10.
- Contrôler le fonctionnement de l'éclairage.

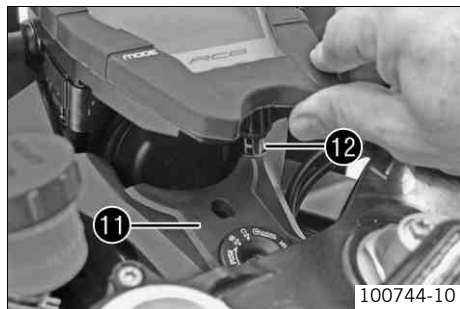

- Mettre la fixation en caoutchouc 11 en place.
- Rabattre le tableau de bord vers le bas. Pour cela, enfoncer l'ergot 12 dans la fixation en caoutchouc.

Remplacer la lampe du feu de route

Remarque

Endommagement du réflecteur Puissance lumineuse réduite.

- Les traces de graisse présentes sur le verre du feu s'évaporent à la chaleur et s'incrustent sur le réflecteur. Nettoyer le verre avant le montage et le préserver des dépôts de graisse.

- Désactiver tous les consommateurs et arrêter le moteur.
- Enlever les vis ❶. Retirer la protection.

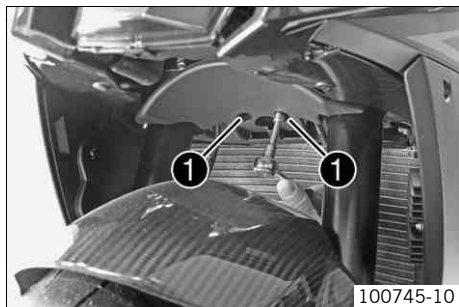

- Actionner le verrou ❷.
- Déposer le cache de la lampe ❸.

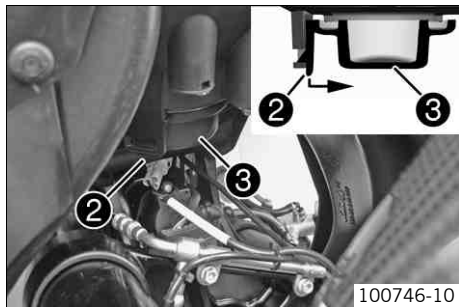

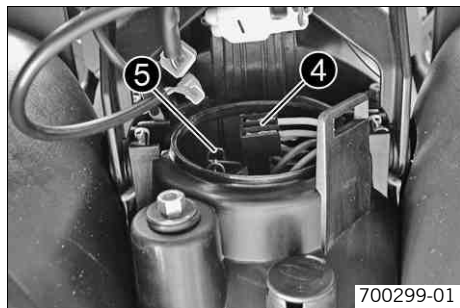

- Débrancher le contact ④.
- Décrocher la bride de fixation ⑤ des deux côtés, appuyer dessus pour la déployer sur le côté.
- Enlever la lampe de phare.
- Placer la nouvelle lampe dans le boîtier du phare.

Feu de croisement/feu de route (H7 / douille PX26d) (☛ p. 227)

i **Info**

Enficher la lampe de manière à ce que l'ergot s'enclenche dans l'évidement.

- Mettre la bride de fixation en place.
- Positionner la fiche de connexion.

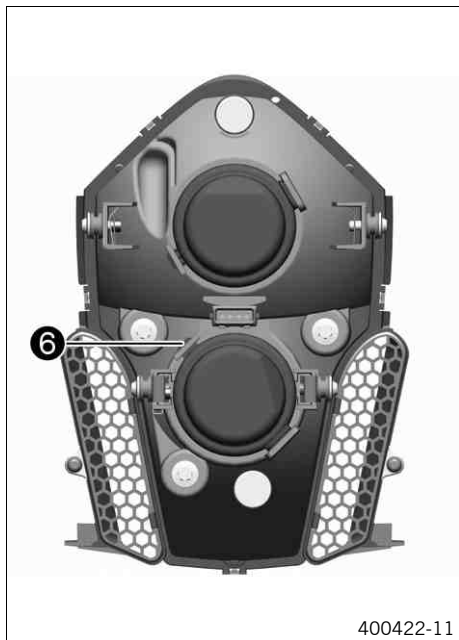

- Positionner l'ergot ⑥ du cache de la lampe dans l'évidement. Enclencher le verrou.
- Contrôler le fonctionnement de l'éclairage.

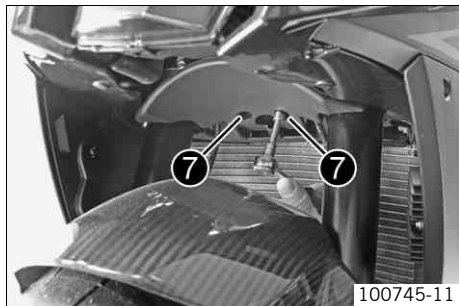

- Positionner la protection.

i Info

Veiller au positionnement et à la liberté de mouvement des durites de frein.

- Mettre les vis ⑦ en place et serrer.

Indications prescrites

Autres vis sur partie-cycle	M6	10 Nm (7,4 lbf ft)
-----------------------------	----	--------------------

Remplacer la lampe de la veilleuse

Remarque

Endommagement du réflecteur Puissance lumineuse réduite.

- Les traces de graisse présentes sur le verre du feu s'évaporent à la chaleur et s'incrustent sur le réflecteur. Nettoyer le verre avant le montage et le préserver des dépôts de graisse.

- Désactiver tous les consommateurs et arrêter le moteur.
- Enlever les vis ❶. Retirer la protection.

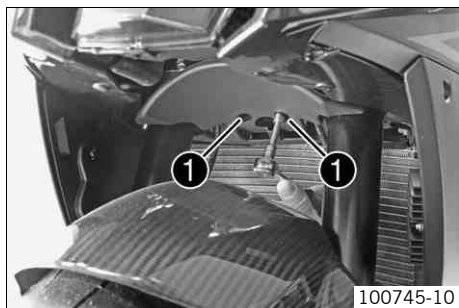

100745-10

- Actionner le verrou ❷.
- Déposer le cache de la lampe ❸.

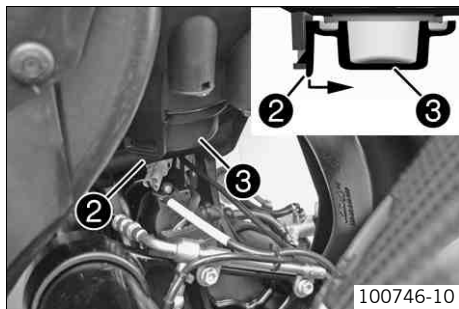

100746-10

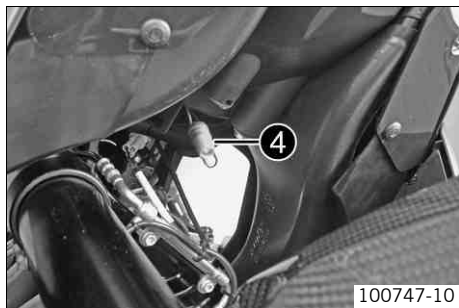

- Retirer la veilleuse ④ avec précaution hors de sa fixation.
- Enlever l'ampoule.
- Mettre en place une nouvelle ampoule dans la douille.

Veilleuse (W5W / douille W2,1x9,5d) (☛ p. 227)

- Placer avec précaution la douille avec l'ampoule dans la fixation du phare.

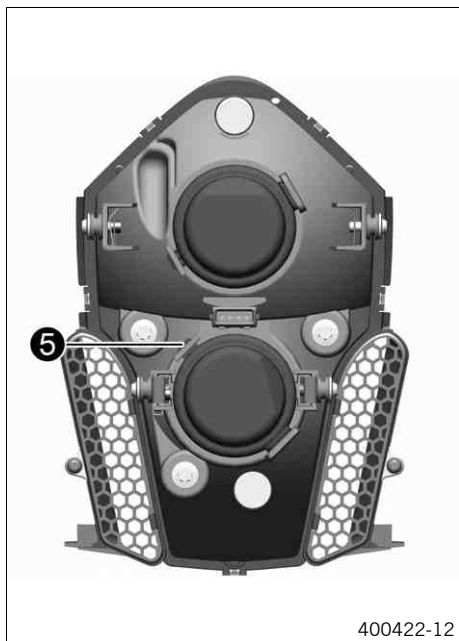

- Positionner l'ergot ⑤ du cache de la lampe dans l'évidement. Enclencher le verrou.
- Contrôler le fonctionnement de l'éclairage.

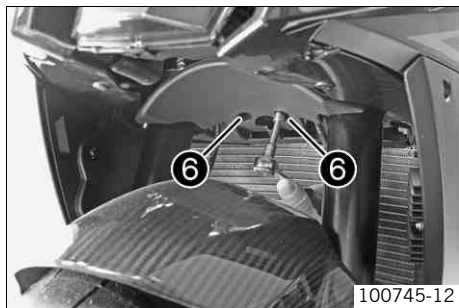

- Positionner la protection.



Info

Veiller au positionnement et à la liberté de mouvement des durites de frein.

- Monter et serrer les vis ⑥.

Indications prescrites

Autres vis sur partie-cycle	M6	10 Nm (7,4 lbf ft)
-----------------------------	----	--------------------

Contrôler le réglage du phare

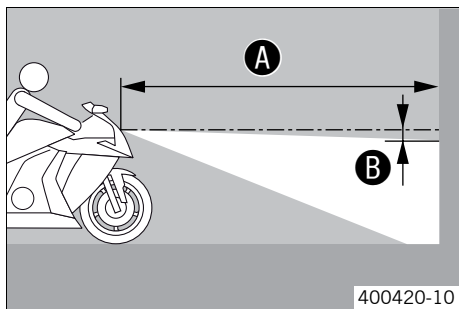

- Sur un mur clair, devant lequel une surface plane est disponible, tracer un repère à la hauteur du centre du phare de feu de croisement.
- Tracer un second repère à une distance ② sous le premier repère.

Indications prescrites

Distance ②	5 cm (2 in)
------------	-------------

- Placer la moto perpendiculairement au mur, à une distance ① de celui-ci. Le conducteur, avec bagages et passager, peut alors s'asseoir sur la moto.

Indications prescrites

Distance ①	5 m (16 ft)
------------	-------------

- Enclencher le feu de croisement. Contrôler le réglage du phare.

La limite entre la pénombre et la lumière doit se situer exactement au niveau du repère inférieur quand la moto est prête à rouler et que le conducteur, éventuellement avec passager et bagages, se trouve sur la moto.

- » Si la limite entre la zone claire et la zone sombre ne correspond pas aux indications prescrites :

- Régler la portée du phare. (☛ p. 174)

Régler la portée du phare



- Contrôler le réglage du phare. (☛ p. 173)
- Régler la portée du phare en tournant la vis ❶.

Indications prescrites

La limite entre la zone claire et la zone sombre doit se situer exactement au niveau du repère inférieur (défini au paragraphe : contrôler le réglage du phare) quand la moto est prête à rouler et que le conducteur, éventuellement avec passager et bagages, se trouve sur la moto.

i Info

La rotation dans le sens des aiguilles d'une montre augmente la portée, la rotation dans le sens inverse la réduit.
La charge utile risque d'obliger à rectifier la portée du phare.

Activer/désactiver la clé de contact

i Info

La clé de programmation orange doit être utilisée uniquement pour activer/désactiver !

En cas de perte ou de remplacement d'une clé de contact noire, les diverses clés de contact noires doivent être activées resp. désactivées à l'aide de la clé de programmation orange. Cela permet de prévenir une mise en service indésirable du véhicule avec la clé noire perdue.

Jusqu'à quatre clés de contact noires peuvent être activées/désactivées. Seules les clés de contact noires programmées au cours d'une procédure d'activation sont valables. Toutes les clés de contact noires non programmées lors d'une procédure d'activation sont invalides, mais peuvent encore être programmées au cours d'une procédure d'activation ultérieure.

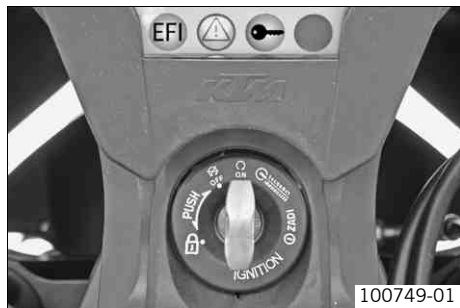

Perte d'une clé de contact noire (la deuxième clé de contact noire est toujours là) :

L'opération suivante permet de désactiver toutes les clés de contact noires actives, non prises en compte dans ce processus.

- Actionner le bouton d'arrêt d'urgence en position ○.
- Introduire la clé de programmation orange dans le contacteur.
- Enclencher l'allumage. À cet effet, tourner la clé de programmation orange en position **ON** ○.
- ✓ La lampe-témoin ④ **EFI (MIL)** s'allume, s'éteint puis se met à clignoter.
- ✓ Le témoin de contrôle anti-démarrage ⑤ s'allume.
- Éteindre l'allumage. À cet effet, tourner la clé de programmation orange en position **OFF** ⊗.
- Retirer la clé de programmation orange.
- Introduire la clé de contact noire dans le contacteur.
- Enclencher l'allumage. À cet effet, tourner la clé de contact noire en position **ON** ○.
- ✓ La lampe-témoin ④ **EFI (MIL)** s'allume, s'éteint puis se met à clignoter.
- ✓ Le témoin de contrôle anti-démarrage ⑤ s'allume, s'éteint puis se rallume.
- Éteindre l'allumage. À cet effet, tourner la clé de contact noire en position **OFF** ⊗.
- Retirer la clé de contact noire.
- Introduire la clé de programmation orange dans le contacteur.
- Enclencher l'allumage. À cet effet, tourner la clé de programmation orange en position **ON** ○.
- ✓ La lampe-témoin ④ **EFI (MIL)** s'allume, s'éteint puis se met à clignoter.
- ✓ Le témoin de contrôle anti-démarrage ⑤ s'allume, s'éteint brièvement puis clignote en fonction du nombre de clés de contact noires opérationnelles, y compris la clé de programmation orange. Dans le cas présent, deux fois.

- Éteindre l'allumage. À cet effet, tourner la clé de programmation orange en position **OFF** ☒.
- Retirer la clé de programmation orange.
 - ✓ La clé de contact noire perdue est désactivée.
 - ✓ La clé de contact noire encore présente est réactivée.











Perte des deux clés de contact noires (absence totale de clé de contact noire) :



Ce processus est requis pour empêcher toute utilisation indésirable de la clé de contact noire perdue.

- Actionner le bouton d'arrêt d'urgence en position ○.
- Introduire la clé de programmation orange dans le contacteur.
- Enclencher l'allumage. À cet effet, tourner la clé de programmation orange en position **ON** ○.
 - ✓ La lampe-témoin **EFI (MIL)** s'allume, s'éteint puis se met à clignoter.
 - ✓ Le témoin de contrôle anti-démarrage **⊖** s'allume.
- Éteindre l'allumage. À cet effet, tourner la clé de programmation orange en position **OFF** ☒.
- Enclencher l'allumage. À cet effet, tourner la clé de programmation orange en position **ON** ○.
 - ✓ La lampe-témoin **EFI (MIL)** s'allume, s'éteint puis se met à clignoter.
 - ✓ Le témoin de contrôle anti-démarrage **⊖** s'allume, s'éteint brièvement puis clignote en fonction du nombre de clés de contact noires opérationnelles, y compris la clé de programmation orange. Dans le cas présent, une seule fois, puisque toutes les clés de contact noires sont désactivées.
- Éteindre l'allumage. À cet effet, tourner la clé de programmation orange en position **OFF** ☒.
- Retirer la clé de programmation orange.
 - ✓ Toutes les clés de contact noires sont désactivées.

- Commander et activer les nouvelles clés de contact noires en utilisant le numéro de la clé indiqué sur la carte **KEYCODECARD**.

Activation de la clé de contact :

- Actionner le bouton d'arrêt d'urgence en position .
- Introduire la clé de programmation orange dans le contacteur.
- Enclencher l'allumage. À cet effet, tourner la clé de programmation orange en position **ON** .
- ✓ La lampe-témoin  **EFI (MIL)** s'allume, s'éteint puis se met à clignoter.
- ✓ Le témoin de contrôle anti-démarrage  s'allume.
- Éteindre l'allumage. À cet effet, tourner la clé de programmation orange en position **OFF** .
- Retirer la clé de programmation orange.
- Introduire la clé de contact noire dans le contacteur.
- Enclencher l'allumage. À cet effet, tourner la clé de contact noire en position **ON** .
- ✓ La lampe-témoin  **EFI (MIL)** s'allume, s'éteint puis se met à clignoter.
- ✓ Le témoin de contrôle anti-démarrage  s'allume, s'éteint puis se rallume.
- Éteindre l'allumage. À cet effet, tourner la clé de contact noire en position **OFF** .
- Retirer la clé de contact noire.
- Répéter les 4 dernières étapes de travail pour activer chaque clé de contact supplémentaire.
- Introduire la clé de programmation orange dans le contacteur.
- Enclencher l'allumage. À cet effet, tourner la clé de programmation orange en position **ON** .
- ✓ La lampe-témoin  **EFI (MIL)** s'allume, s'éteint puis se met à clignoter.

- ✓ Le témoin de contrôle anti-démarrage  s'allume, s'éteint brièvement puis clignote en fonction du nombre de clés de contact noires opérationnelles, y compris la clé de programmation orange.
- Éteindre l'allumage. À cet effet, tourner la clé de programmation orange en position **OFF** .
- Retirer la clé de programmation orange.
- ✓ Toutes les clés de contact noires prises en compte dans ce processus sont activées.

Système de refroidissement

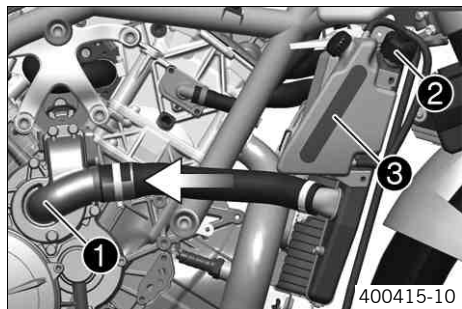

La pompe à eau avec turbine de pompe à eau 3D **1** dans le moteur provoque une circulation forcée du liquide de refroidissement. L'échangeur thermique permet d'une part un échauffement plus rapide de l'huile moteur, d'autre part une meilleure dissipation thermique de l'huile moteur pendant la conduite.

La pression établie dans le système de refroidissement suite à l'échauffement est régulée par le biais d'une soupape sur le bouchon de radiateur **2**. Suite à la dilatation thermique, la fraction superflue de liquide de refroidissement retourne dans le réservoir de compensation **3**. En cas de baisse de température, cette fraction est à nouveau injectée dans le système de refroidissement.

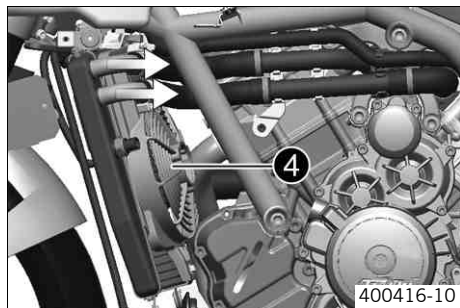

Le refroidissement est assuré par le courant d'air ainsi qu'un ventilateur de refroidissement ④, commandé via un thermocontact.

Plus la vitesse du ventilateur est faible, moins le refroidissement sera efficace. L'encrassement des ailettes de refroidissement réduit également l'efficacité du refroidissement.

Contrôler le niveau de liquide de refroidissement



Avertissement

Danger de brûlure Le liquide de refroidissement est brûlant et maintenu sous pression pendant le fonctionnement de la moto.

- Ne pas ouvrir le radiateur, les durites de radiateur ou tout autre composant du système de refroidissement tant que le moteur est en température. Laisser refroidir le moteur et le système de refroidissement. En cas de brûlure, passer immédiatement les parties ébouillantées sous l'eau tiède.

Condition

Le moteur est froid.

Le radiateur est entièrement rempli.

- Garer la moto sur une surface plane et l'appuyer sur la béquille latérale.
- Vérifier le niveau de liquide de refroidissement dans le réservoir de compensation.



Le niveau du liquide refroidissement doit se situer entre **MIN** et **MAX**.

- » En l'absence totale de liquide de refroidissement dans le réservoir de compensation :
 - Vérifier que le système de refroidissement ne fuit pas. 🛠️



**Info**

Ne pas mettre la moto en service !

- Remplir de liquide de refroidissement et purger le système de refroidissement. 
- » Le réservoir de compensation n'est pas totalement vide, mais le niveau du liquide refroidissement ne correspond pas aux prescriptions :
 - Vérifier que le système de refroidissement ne fuit pas. 
 - Remplir le réservoir de compensation du système de refroidissement. ( p. 180)

Remplir le réservoir de compensation du système de refroidissement

**Avertissement**

Danger de brûlure Le liquide de refroidissement est brûlant et maintenu sous pression pendant le fonctionnement de la moto.

- Ne pas ouvrir le radiateur, les durites de radiateur ou tout autre composant du système de refroidissement tant que le moteur est en température. Laisser refroidir le moteur et le système de refroidissement. En cas de brûlure, passer immédiatement les parties ébouillantées sous l'eau tiède.

**Avertissement**

Danger d'intoxication Le liquide de refroidissement est toxique et dangereux pour la santé.

- Éviter tout contact de liquide de refroidissement avec la peau, les yeux et les vêtements. En cas de contact avec les yeux, rincer à l'eau et consulter immédiatement un médecin. Laver immédiatement à l'eau et au savon les parties entrées en contact avec le carburant. En cas d'ingestion de liquide de refroidissement, consulter immédiatement un médecin. Changer immédiatement les vêtements contaminés par le liquide de refroidissement. Tenir le liquide de refroidissement hors de la portée des enfants.

Remarque

Dommages sur le moteur Puissance de refroidissement réduit par la présence d'air dans le système de refroidissement.

- Pour la vidange du liquide de refroidissement et le remplissage du circuit de refroidissement sur le RC8, la moto doit être surélevée à l'avant, du fait de sa conception. C'est le seul moyen d'éliminer toute trace de bulles d'air lors du remplissage du circuit de refroidissement. (Demander conseil à votre atelier KTM-RC8 agréé.)

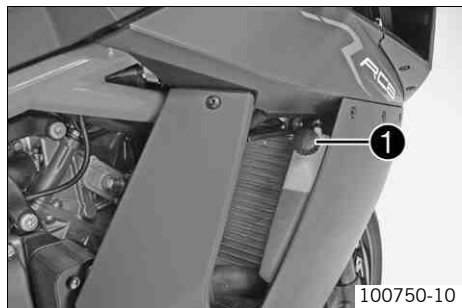

- Contrôler le niveau de liquide de refroidissement. (☞ p. 179)
- Retirer le bouchon ❶ du réservoir de compensation.
- Remplir de liquide de refroidissement jusqu'à ce que le niveau du liquide refroidissement atteigne le niveau prescrit.

Indications prescrites

Le niveau du liquide refroidissement doit se situer entre **MIN** et **MAX**.

Alternative 1

Liquide de refroidissement (☞ p. 237)

Alternative 2

Liquide de refroidissement (mélange prêt à l'emploi) (☞ p. 237)

- Mettre le bouchon du réservoir de compensation en place.

Régler la position de base du levier d'embrayage

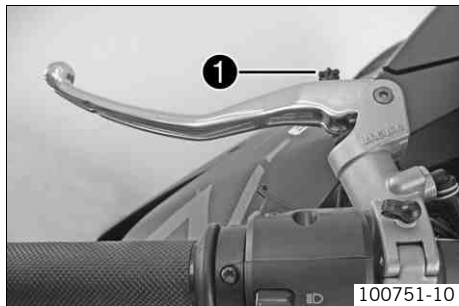

- La vis de réglage ❶ permet de régler la position de base du levier d'embrayage en fonction de la taille de la main du pilote.

i Info

La rotation de la vis de réglage dans le sens des aiguilles d'une montre fait s'éloigner le levier d'embrayage du guidon.
La rotation de la vis de réglage dans le sens inverse des aiguilles d'une montre fait se rapprocher le levier d'embrayage du guidon.
La plage de réglage est limitée.
Ne tourner la vis de réglage qu'à la main et sans forcer.
Ne pas effectuer de travaux de réglage durant le trajet.

Contrôler le niveau de liquide de l'embrayage hydraulique

i Info

Le niveau de liquide augmente au fur et à mesure de l'usure des lamelles de la garniture d'embrayage.
Ne pas utiliser de liquide de frein.

- Placer le réservoir de l'embrayage hydraulique sur le guidon en position horizontale.



- Contrôler le niveau de liquide.

Le niveau de liquide doit être situé entre les repères **MIN** et **MAX**.

- » Lorsque le niveau de liquide ne correspond pas aux indications prescrites :
 - Rectifier le niveau de liquide de l'embrayage hydraulique. (☛ p. 183)

Rectifier le niveau de liquide de l'embrayage hydraulique

i Info

Le niveau de liquide augmente au fur et à mesure de l'usure des lamelles de la garniture d'embrayage.
Ne pas utiliser de liquide de frein.

- Placer le réservoir de l'embrayage hydraulique sur le guidon en position horizontale.
- Enlever le couvercle fileté avec la membrane.
- Rectifier le niveau de liquide de refroidissement.

Indications prescrites

Le niveau de liquide doit être situé entre les repères **MIN** et **MAX**.

Huile hydraulique (15) (☛ p. 235)

- Mettre le couvercle fileté et la membrane en place.



Régler le jeu du câble d'accélération Bowden ↩

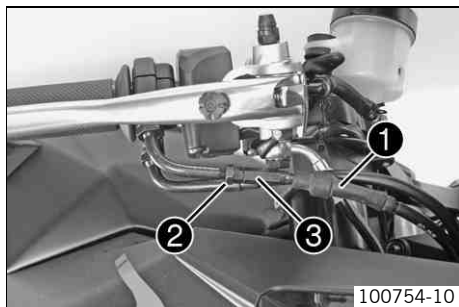

- Mettre le guidon en position droite.
- Amener l'actionneur du clapet d'étranglement en position de base à l'aide du boîtier diagnostic KTM.
- Repousser le capuchon ❶.
- Desserrer le contre-écrou ❷.
- Régler le jeu du câble d'accélérateur avec la vis de réglage ❸.

Indications prescrites

Jeu du câble d'accélération Bowden	3... 5 mm (0,12... 0,2 in)
------------------------------------	----------------------------

- Serrer le contre-écrou ❷.
- Mettre le capuchon en place.

Poignée des gaz

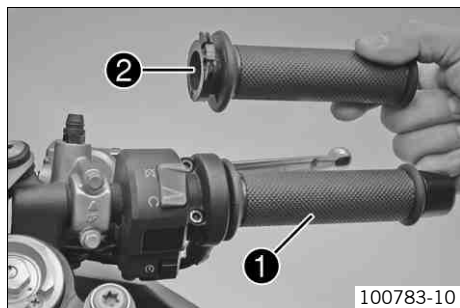

La poignée des gaz ❶ déjà montée ouvre les clapets d'étranglement uniformément sur toute la plage de rotation (linéaire).

La poignée des gaz ❷ fournie ouvre les clapets d'étranglement sur une plage réduite, pour un angle de rotation identique en plage de régime inférieure. L'accélération est ainsi moins agressive et mieux dosée, dans la plage de régime inférieure.

Le montage de la poignée des gaz correspondante permet d'adapter l'accélération au style de conduite du pilote resp. au type de conduite recherché.

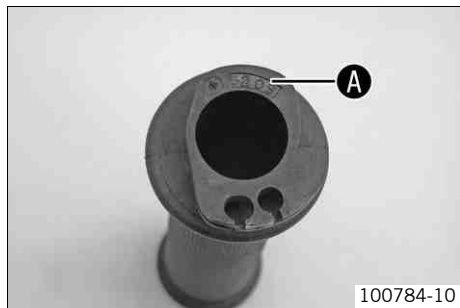

100784-10

Les poignées des gaz se distinguent par les repères **A** marqués sur l'avant. La poignée des gaz déjà montée est dotée de l'identification **3081**. La poignée des gaz fournie est dotée de l'identification **5209**.



Info

Le jeu du câble d'accélérateur doit à nouveau être réglé après changement de la poignée. Ce réglage nécessite impérativement le boîtier de diagnostic KTM.

Hauteur du guidon

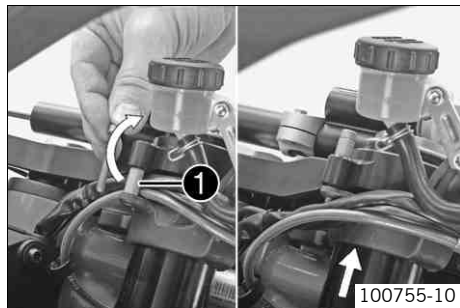

100755-10

La hauteur du guidon peut être réglée en deux positions en enlevant ou en ajoutant les bagues d'écartement **1**.

Longueur bague d'écartement 1	15 mm (0,59 in)
--------------------------------------	-----------------

Les bagues d'écartement permettent de mettre les bracelets du guidon en position basse, pour la conduite sportive. Sans bague d'écartement, le guidon permet une position assise plus droite.

Standard	Position basse avec bague d'écartement.
----------	---

Régler la hauteur du guidon



Info

Le réglage du bracelet de guidon doit être identique à gauche et à droite du véhicule.

Régler la position supérieure des bracelets de guidon :

- Desserrer la vis ❶.



Info

Desserrer la vis de plusieurs tours pour éviter d'endommager le revêtement du bras de fourche en décalant le bracelet de guidon.

- Enlever la vis ❷.

- Enlever l'entretoise ❸.

- Déplacer les câbles situés sous le té de fourche supérieur jusque sous le bracelet de guidon.

- Pousser le bracelet de guidon avec précaution jusque sur le té de fourche supérieur.

- Positionner l'entretoise au-dessus du té de fourche.

- Mettre la vis en place et serrer.

Indications prescrites

Autres vis sur partie-cycle	M5	5 Nm (3,7 lbf ft)
-----------------------------	----	-------------------

- Serrer la vis.

Indications prescrites

Vis bracelet de guidon	M8	20 Nm (14,8 lbf ft)
------------------------	----	------------------------

- Répéter les réglages sur l'autre bracelet de guidon.

- Tourner le guidon d'un extrême à l'autre.

» Si la souplesse de la direction est entravée par les câbles :

- Rectifier le positionnement des câbles.

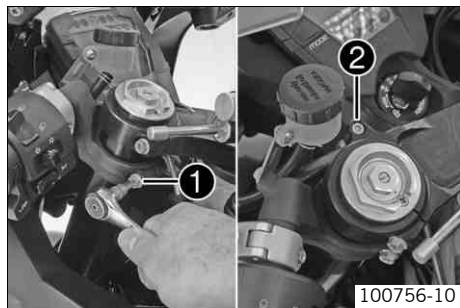

100756-10

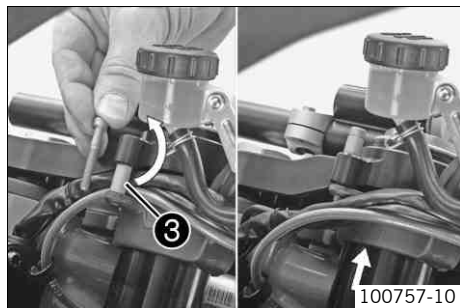

100757-10

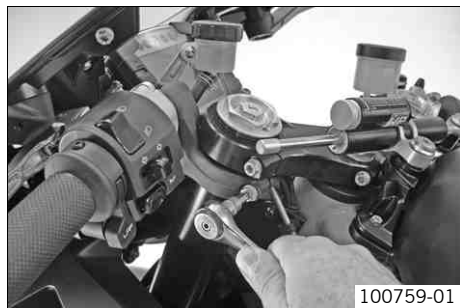

100759-01

Régler la position inférieure des bracelets de guidon :

- Desserrer la vis ❶.



Info

Desserrer la vis de plusieurs tours pour éviter d'endommager le revêtement du bras de fourche en décalant le bracelet de guidon.

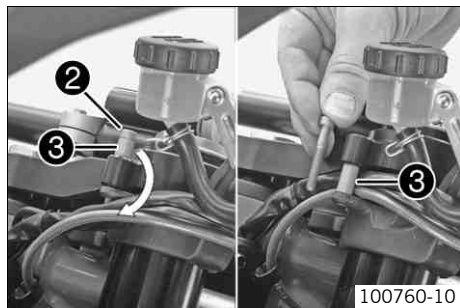
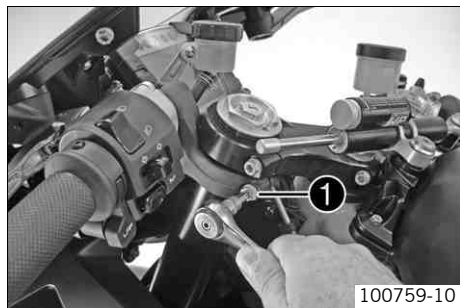

- Enlever la vis ❷ et l'entretoise ❸.
- Déplacer prudemment le bracelet du guidon de la longueur de l'entretoise.

Indications prescrites

Longueur entretoise	15 mm (0,59 in)
---------------------	-----------------

- Poser tous les câbles entre le té de fourche supérieure et le bracelet de guidon.
- Positionner l'entretoise.
- Mettre la vis en place et serrer.

Indications prescrites

Autres vis sur partie-cycle	M5	5 Nm (3,7 lbf ft)
-----------------------------	----	-------------------



100761-01

- Serrer la vis.

Indications prescrites

Vis bracelet de guidon	M8	20 Nm (14,8 lbf ft)
------------------------	----	------------------------

- Répéter les réglages sur l'autre bracelet de guidon.
- Tourner le guidon d'un extrême à l'autre.
 - » Si la souplesse de la direction est entravée par les câbles :
 - Rectifier le positionnement des câbles.

Position de l'arrière du cadre

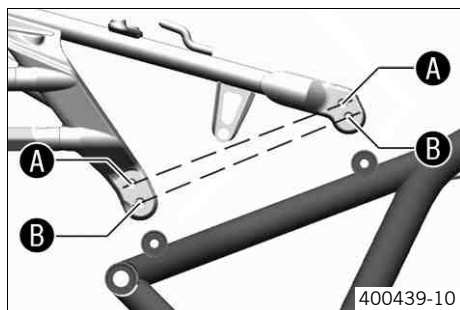

400439-10

L'arrière de cadre peut être fixé en deux positions différentes afin d'adapter la hauteur de la selle pour une conduite plus confortable.

Hauteur de la selle A (standard)	805 mm (31,69 in)
Hauteur de la selle B	825 mm (32,48 in)

Régler la position de l'arrière du cadre



Avertissement

Risque d'accident Toute modification sur la partie-cycle peut influencer considérablement sur la tenue de route du véhicule.

- Suite à des modifications, piloter avec précaution afin d'appréhender la tenue de route.

- Déposer la selle. (☛ p. 152)
- Enlever les vis ❶ et les bagues.

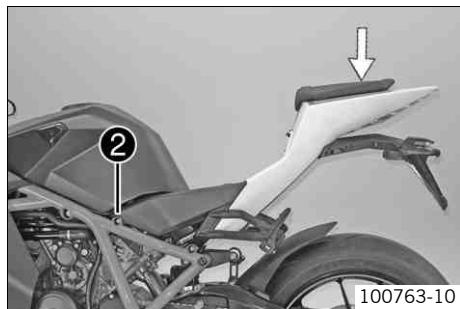
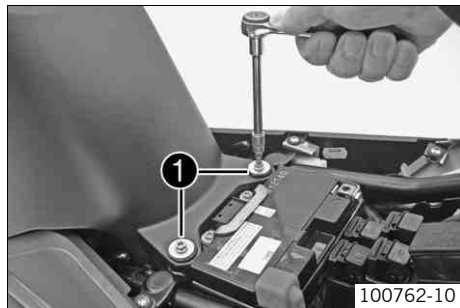

Régler une position d'assise plus haute :

- Enlever la vis ❷ et la rondelle, à gauche et à droite du véhicule.
- Abaisser la partie arrière du cadre jusqu'à ce que les alésages du cadre viennent s'aligner avec les alésages inférieurs avant de l'arrière du cadre.



- Monter la vis avec la rondelle, à gauche et à droite du véhicule, ne pas la serrer.

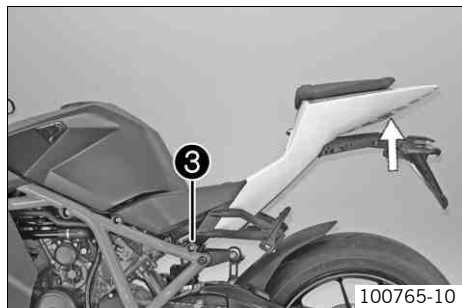

- Dévisser la vis ❸ avec la rondelle, à gauche et à droite du véhicule.
- Remonter la partie arrière du cadre jusqu'à ce que les alésages du cadre viennent s'aligner avec les alésages inférieurs arrière de l'arrière du cadre.
- Visser la vis avec la rondelle, à gauche et à droite du véhicule puis la serrer.

Indications prescrites

Vis arrière de cadre	M8	20 Nm (14,8 lbf ft)	Loctite® 243™
----------------------	----	------------------------	----------------------

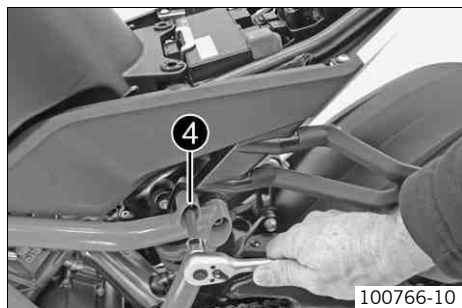

- Serrer la vis ❹ à gauche et à droite du véhicule.

Indications prescrites

Vis arrière de cadre	M8	20 Nm (14,8 lbf ft)	Loctite® 243™
----------------------	----	------------------------	----------------------

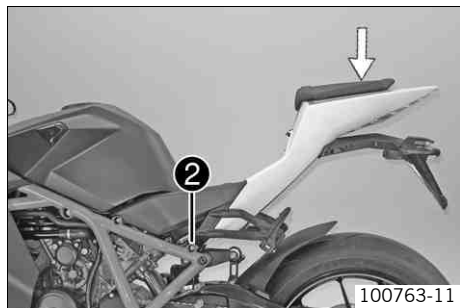

Régler une position d'assise plus basse :

- Dévisser la vis ② avec la rondelle, à gauche et à droite du véhicule.
- Abaisser la partie arrière du cadre jusqu'à ce que les alésages du cadre viennent s'aligner avec les alésages supérieurs arrière de l'arrière du cadre.
- Monter la vis avec la rondelle, à gauche et à droite du véhicule, ne pas la serrer.

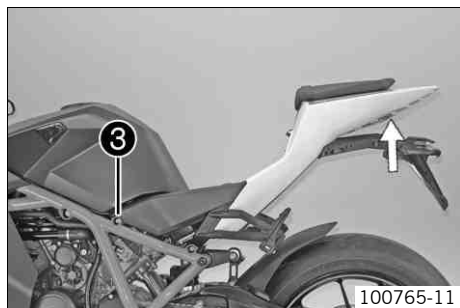

- Dévisser la vis ③ avec la rondelle, à gauche et à droite du véhicule.
- Remonter la partie arrière du cadre jusqu'à ce que les alésages du cadre viennent s'aligner avec les alésages supérieurs avant de l'arrière du cadre.



- Visser la vis avec la rondelle, à gauche et à droite du véhicule puis la serrer.

Indications prescrites

Vis arrière de cadre	M8	20 Nm (14,8 lbf ft)	Loctite® 243™
----------------------	----	------------------------	----------------------

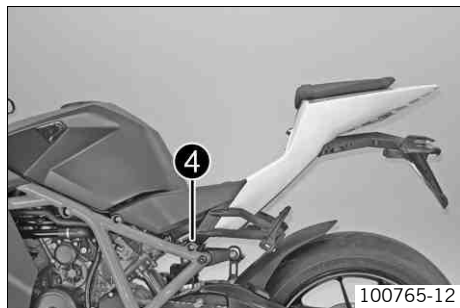

- Serrer la vis ④ à gauche et à droite du véhicule.

Indications prescrites

Vis arrière de cadre	M8	20 Nm (14,8 lbf ft)	Loctite® 243™
----------------------	----	------------------------	----------------------

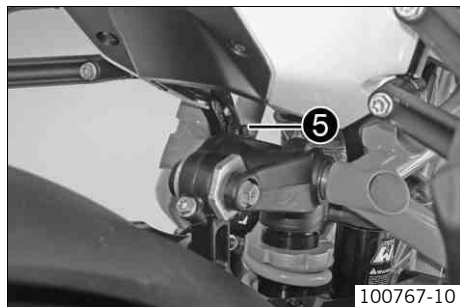

- En vissant la vis arrière gauche sur l'arrière du cadre, le serre-câble et son ergot de positionnement ⑤ sortent du filetage. Pour remettre le câble de la sonde lambda en position, fixer l'ergot de positionnement du serre-câble dans l'alésage resté libre.

i Info

Contrôler le positionnement des câbles, le câble de la sonde lambda ne doit pas être tordu.

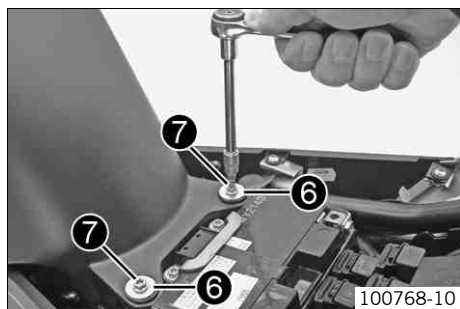

- Positionner les bagues ⑥.
- Mettre les vis ⑦ en place et serrer.

Indications prescrites

Autres vis sur partie-cycle	M6	10 Nm (7,4 lbf ft)
-----------------------------	----	--------------------

- Poser la selle. (👉 p. 153)

Contrôler le niveau d'huile du moteur

i Info

Le niveau d'huile moteur doit être contrôlé sur moteur en température.

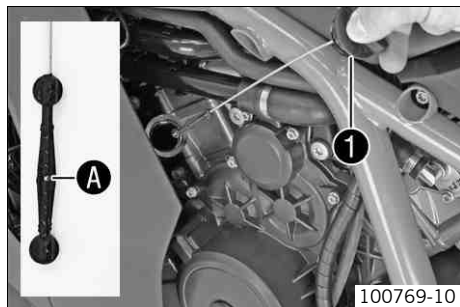

- Placer la moto à la verticale sur une surface horizontale.
- Retirer la jauge à huile ①. Contrôler le niveau d'huile moteur sur les graduations.

i Info

Après avoir coupé le moteur, attendre une minute avant de procéder au contrôle.

Le niveau d'huile moteur doit se situer au milieu **A** des graduations de la jauge à huile.

- » Lorsque le niveau d'huile moteur n'est pas situé dans la plage indiquée :
 - Faire l'appoint d'huile moteur. (☛ p. 201)
- Remettre la jauge à huile en place.

Vidanger l'huile moteur et remplacer le filtre à huile, nettoyer la crépine 🛠



- Vidanger l'huile moteur, nettoyer les crépines. 🛠 (☛ p. 194)
- Remplir d'huile moteur. 🛠 (☛ p. 199)

Vidanger l'huile moteur, nettoyer les crépines



Avertissement

Danger de brûlure L'huile moteur et l'huile de boîte sont brûlantes pendant le fonctionnement de la moto.

- Porter des vêtements de protection adéquats et des gants de protection. En cas de brûlure, passer immédiatement les parties ébouillantées sous l'eau tiède.



Avertissement

Nuisance sur l'environnement Certaines substances nuisent à l'environnement.

- Se débarrasser des huiles, des graisses, des filtres, des carburants, des agents nettoyants, des liquides de frein etc. dans les règles de l'art, conformément aux prescriptions en vigueur.



Info

La vidange d'huile moteur s'effectue moteur chaud.

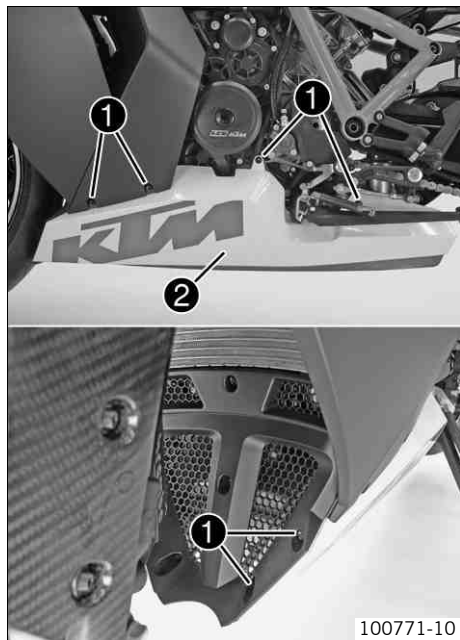

- Enlever les vis ❶.
- Déposer le cache gauche de l'échappement ❷.

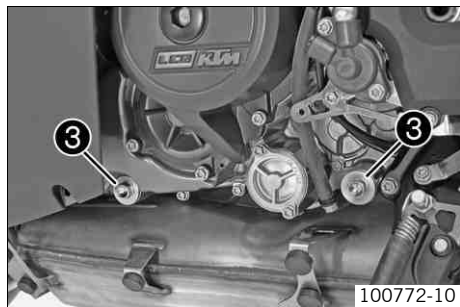

- Mettre la moto sur une surface plane, utiliser la béquille latérale.
- Placer un récipient approprié sous le moteur.
- Dévisser les vis de vidange d'huile ❸ avec aimant, joints toriques et crépine.
- Déposer le filtre à huile. 🛠️ (📄 p. 197)
- Laisser l'huile moteur s'écouler entièrement.

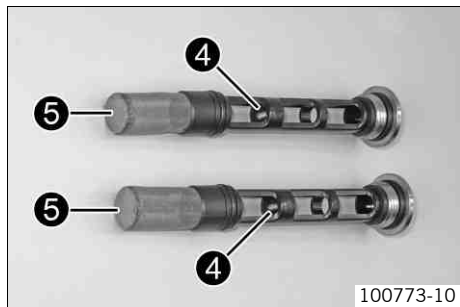

- Nettoyer soigneusement l'aimant ④ et la crépine ⑤ des vis de vidange.

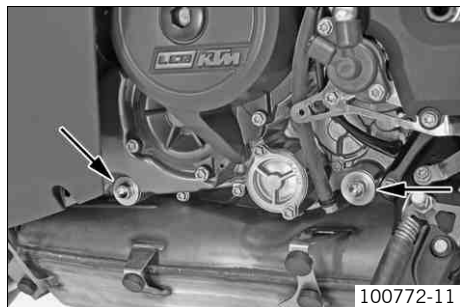

- Serrer fermement les vis de vidange d'huile avec l'aimant, les joints toriques et la crépine.

Indications prescrites

Vis de vidange d'huile	M20x1,5	20 Nm (14,8 lbf ft)
------------------------	---------	------------------------

- Poser le filtre à huile. 🛠️ (👉 p. 199)

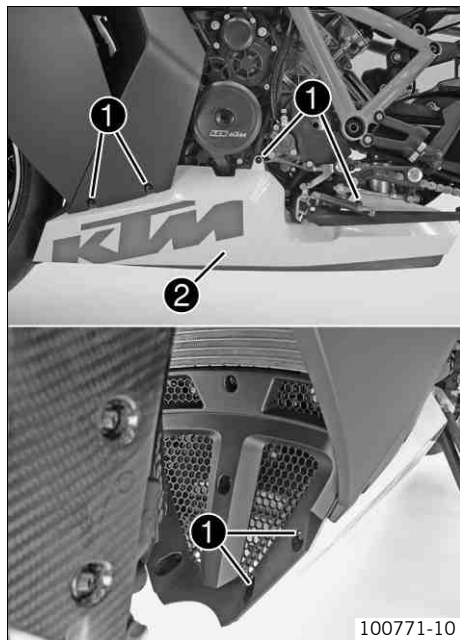

- Mettre en place le cache gauche de l'échappement ②.
- Mettre les vis ① en place et serrer.

Indications prescrites

Autres vis sur partie-cycle	M5	5 Nm (3,7 lbf ft)
-----------------------------	----	-------------------

Déposer le filtre à huile 🛠️



Avertissement

Danger de brûlure L'huile moteur et l'huile de boîte sont brûlantes pendant le fonctionnement de la moto.

- Porter des vêtements de protection adéquats et des gants de protection. En cas de brûlure, passer immédiatement les parties ébouillantées sous l'eau tiède.



Avertissement

Nuisance sur l'environnement Certaines substances nuisent à l'environnement.

- Se débarrasser des huiles, des graisses, des filtres, des carburants, des agents nettoyants, des liquides de frein etc. dans les règles de l'art, conformément aux prescriptions en vigueur.

- Placer un récipient approprié sous le moteur.
- Enlever les vis **1**. Enlever le couvercle de filtre à huile **2** avec son joint torique.

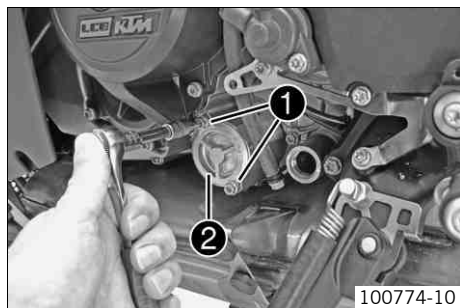

- Sortir le filtre à huile **3** du carter de filtre à huile.

Pince à circlips à l'envers (51012011000)

- Laisser l'huile moteur s'écouler entièrement.
- Nettoyer soigneusement les pièces et la surface étanche.

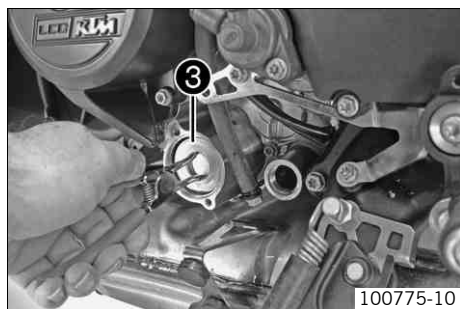

Poser le filtre à huile ↗

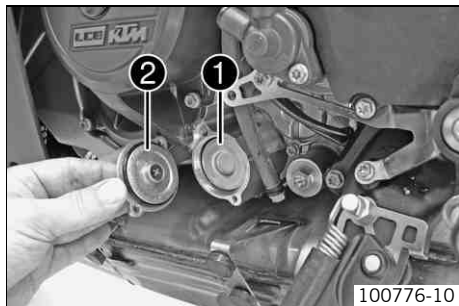

100776-10

- Mettre le filtre à huile ❶ en place.
- Huiler le joint torique du couvercle de filtre à huile. Mettre le couvercle de filtre à huile ❷ en place.
- Mettre les vis en place et serrer.

Indications prescrites

Autres vis sur moteur	M5	6 Nm (4,4 lbf ft)
-----------------------	----	-------------------

Remplir d'huile moteur ↗



Info

Une trop faible quantité d'huile moteur ou une huile de moindre qualité provoque une usure prématurée du moteur.

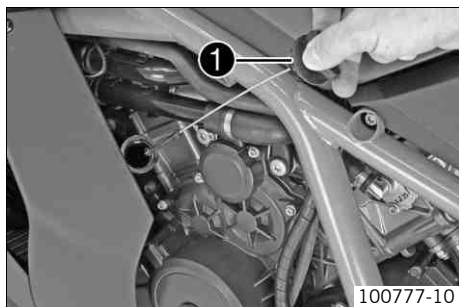

100777-10

- Déverser la quantité d'huile en deux étapes de travail.

Huile moteur	3,60 l (3,8 qt.)	Température extérieure : $\geq 0\text{ }^{\circ}\text{C}$ ($\geq 32\text{ }^{\circ}\text{F}$)	Huile moteur (SAE 10W/50) (☛ p. 236)
		Température extérieure : $< 0\text{ }^{\circ}\text{C}$ ($< 32\text{ }^{\circ}\text{F}$)	Huile moteur (SAE 5W/40) (☛ p. 236)

- Dévisser la jauge à huile ❶ et remplir d'huile moteur.

Huile moteur (1ère fraction)	3,00 l (3,17 qt.)	Température extérieure : $\geq 0\text{ }^{\circ}\text{C}$ ($\geq 32\text{ }^{\circ}\text{F}$)	Huile moteur (SAE 10W/50) (☛ p. 236)
------------------------------	-------------------	--	---

Huile moteur (1ère fraction)	3,00 l (3,17 qt.)	Température extérieure : < 0 °C (< 32 °F)	Huile moteur (SAE 5W/40) (☛ p. 236)
------------------------------	-------------------	---	-------------------------------------

- Remettre la jauge à huile en place ❶.



Danger

Danger d'intoxication Les gaz d'échappement sont toxiques et peuvent faire perdre conscience, ou même entraîner la mort.

- Ne laisser tourner le moteur qu'en milieu bien aéré, ne pas démarrer ou ne pas laisser le moteur fonctionner en milieu fermé sans système d'aération.
- Démarrer le moteur et vérifier l'étanchéité.
- Dévisser la jauge à huile ❶ et déverser le reste d'huile moteur.

Huile moteur (2ème fraction)	0,60 l (0,63 qt.)	Température extérieure : ≥ 0 °C (≥ 32 °F)	Huile moteur (SAE 10W/50) (☛ p. 236)
		Température extérieure : < 0 °C (< 32 °F)	Huile moteur (SAE 5W/40) (☛ p. 236)

- Remettre la jauge à huile en place ❶.



Danger

Danger d'intoxication Les gaz d'échappement sont toxiques et peuvent faire perdre conscience, ou même entraîner la mort.

- Ne laisser tourner le moteur qu'en milieu bien aéré, ne pas démarrer ou ne pas laisser le moteur fonctionner en milieu fermé sans système d'aération.
- Démarrer le moteur et vérifier l'étanchéité.
- Contrôler le niveau d'huile du moteur. (☛ p. 193)

Faire l'appoint d'huile moteur

Info

Une trop faible quantité d'huile moteur ou une huile de moindre qualité provoque une usure prématurée du moteur.

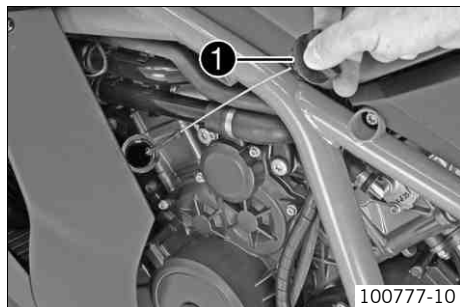

100777-10

- Contrôler le niveau d'huile du moteur. (☛ p. 193)
- Dévisser la jauge à huile ❶ et remplir d'huile moteur.

Condition

Température extérieure : $\geq 0\text{ }^{\circ}\text{C}$ ($\geq 32\text{ }^{\circ}\text{F}$)

Huile moteur (SAE 10W/50) (☛ p. 236)

Condition

Température extérieure : $< 0\text{ }^{\circ}\text{C}$ ($< 32\text{ }^{\circ}\text{F}$)

Huile moteur (SAE 5W/40) (☛ p. 236)

Info

Pour que les performances de l'huile moteur soient optimales, il est conseillé de ne pas mélanger des huiles moteur différentes.
Nous recommandons, le cas échéant, de vidanger l'huile moteur.

- Remettre la jauge à huile en place ❶.



Danger

Danger d'intoxication Les gaz d'échappement sont toxiques et peuvent faire perdre conscience, ou même entraîner la mort.





- Ne laisser tourner le moteur qu'en milieu bien aéré, ne pas démarrer ou ne pas laisser le moteur fonctionner en milieu fermé sans système d'aération.
-
- Démarrer le moteur et vérifier l'étanchéité.





- Contrôler le niveau d'huile du moteur. (☛ p. 193)





Défaut	Cause possible	Mesure
Le moteur n'est pas entraîné après actionnement du bouton de démarrage E	Erreur de maniement	– Exécuter les étapes de travail pour le démarrage. (☞ p. 85)
	Batterie déchargée	– Charger la batterie. 🛠️ (☞ p. 159) – Contrôler le courant de repos. 🛠️
	Fusible 1 , ou 6 grillé	– Remplacer les fusibles des divers consommateurs. (☞ p. 163)
	Fusible général fondu	– Remplacer le fusible général. (☞ p. 161)
	Contacteur-antivol resp. bouton d'arrêt d'urgence défectueux	– Contrôler le contacteur-antivol. 🛠️ – Contrôler le bouton d'arrêt d'urgence. 🛠️
	Sécurité anti-démarrage défectueuse	– Relever la mémoire d'erreurs avec l'outil de diagnostic KTM. 🛠️
	Anti-démarrage actif	– Relever le code clignotant de l'anti-démarrage.
	Boîtier de commande EFI non activé	– Activer le boîtier de commande EFI. 🛠️
	Dysfonctionnement communication par bus CAN	– Relever la mémoire d'erreurs avec l'outil de diagnostic KTM. 🛠️
Tableau de bord défectueux	– Contrôler le tableau de bord. 🛠️	
Le moteur est entraîné uniquement lorsque le levier d'embrayage est tiré	Une vitesse est passée	– Mettre la boîte de vitesses au point mort.
	Sécurité anti-démarrage défectueuse	– Relever la mémoire d'erreurs avec l'outil de diagnostic KTM. 🛠️
Le moteur est entraîné bien qu'une vitesse soit enclenchée	Sécurité anti-démarrage défectueuse	– Relever la mémoire d'erreurs avec l'outil de diagnostic KTM. 🛠️
Le moteur est entraîné mais ne démarre pas.	Fusible 5 grillé	– Remplacer les fusibles des divers consommateurs. (☞ p. 163)
	Raccord de flexible à carburant non connecté	– Connecter le raccord de flexible à carburant.





Défaut	Cause possible	Mesure
Le moteur est entraîné mais ne démarre pas.	Connecteur du faisceau de câbles oxydé	– Nettoyer les cosses et les traiter avec un aérosol anti-humidité.
	Erreur dans circuit d'injection du carburant	– Relever la mémoire d'erreurs avec l'outil de diagnostic KTM. 🛠️
	Commande de la pompe à carburant défectueuse	– Relever la mémoire d'erreurs avec l'outil de diagnostic KTM. 🛠️
	La qualité du carburant est insuffisante	– Remplir de carburant de qualité adéquate.
Le moteur ne tire pas.	Filtre à air très encrassé	– Remplacer le filtre à air. 🛠️
	Filtre à carburant très encrassé	– Remplacer le filtre à carburant. 🛠️
	Erreur dans circuit d'injection du carburant	– Relever la mémoire d'erreurs avec l'outil de diagnostic KTM. 🛠️
Le moteur chauffe excessivement HIGH TEMP	Liquide de refroidissement insuffisant	– Vérifier que le système de refroidissement ne fuit pas. 🛠️ – Contrôler le niveau de liquide de refroidissement. (👉 p. 179)
	Ailettes de radiateur largement recouvertes de boue	– Nettoyer le radiateur.
	Flexible du radiateur plié ou endommagé	– Remplacer le flexible du liquide de refroidissement. 🛠️
	Thermostat défectueux	– Contrôler le thermostat. 🛠️
	Fusible 4 grillé	– Remplacer les fusibles des divers consommateurs. (👉 p. 163)
	Système de refroidissement défectueux	– Contrôler le système de ventilateur de refroidissement. 🛠️





Défaut	Cause possible	Mesure
Le moteur chauffe excessivement HIGH TEMP	Air dans le système de refroidissement	– Remplir de liquide de refroidissement et purger le système de refroidissement. 🛠️
La lampe-témoin EFI (MIL) s'allume ou clignote.	Erreur dans circuit d'injection du carburant	– Relever la mémoire d'erreurs avec l'outil de diagnostic KTM. 🛠️
Le moteur se coupe pendant la conduite	Insuffisance de carburant	– Faire le plein de carburant. (🔧 p. 93)
	Fusible 1 , 5 ou 6 grillé	– Remplacer les fusibles des divers consommateurs. (🔧 p. 163)
Consommation d'huile élevée	Niveau d'huile trop élevé	– Contrôler le niveau d'huile du moteur. (🔧 p. 193)
	Huile de moteur trop fluide (viscosité)	– Vidanger l'huile moteur et remplacer le filtre à huile, nettoyer la crépine. 🛠️ (🔧 p. 193)
Le phare et le feu-position ne fonctionnent pas	Fusible 2 grillé	– Remplacer les fusibles des divers consommateurs. (🔧 p. 163)
Le feu stop et l'avertisseur sonore ne fonctionnent pas	Fusible 3 grillé	– Remplacer les fusibles des divers consommateurs. (🔧 p. 163)
Batterie déchargée	Allumage non coupé à l'arrêt du véhicule	– Charger la batterie. 🛠️ (🔧 p. 159)
	La batterie n'est pas chargée par le générateur	– Contrôler la tension de charge. 🛠️
Le tableau de bord n'affiche rien à l'écran	Fusible 1 grillé	– Remplacer les fusibles des divers consommateurs. (🔧 p. 163)
L'affichage de la vitesse sur le tableau de bord ne fonctionne pas	Faisceau de câbles du capteur de vitesse de rotation de la roue défectueux ou connecteur oxydé	– Contrôler le capteur de vitesse de rotation des roues. 🛠️





Code clignotant témoin de contrôle anti-démarrage	 <p>12 le témoin de contrôle de l'anti-démarrage clignote 1x brièvement, 1 seconde de pause, 2x brièvement.</p>
Condition de définition de l'erreur	Aucune clé activée
Code clignotant témoin de contrôle anti-démarrage	 <p>13 le témoin de contrôle de l'anti-démarrage clignote 1x brièvement, 1 seconde de pause, 3x brièvement.</p>
Condition de définition de l'erreur	Dysfonctionnement antenne boîtier de commande EWS
Code clignotant témoin de contrôle anti-démarrage	 <p>14 le témoin de contrôle de l'anti-démarrage clignote 1x brièvement, 1 seconde de pause, 4x brièvement.</p>
Condition de définition de l'erreur	Dysfonctionnement dans transpondeur de clé de contact noire
Code clignotant témoin de contrôle anti-démarrage	 <p>15 le témoin de contrôle de l'anti-démarrage clignote 1x brièvement, 1 seconde de pause, 5x brièvement.</p>
Condition de définition de l'erreur	Clé de contact noire non activée
Code clignotant témoin de contrôle anti-démarrage	 <p>16 le témoin de contrôle de l'anti-démarrage clignote 1x brièvement, 1 seconde de pause, 6x brièvement.</p>
Condition de définition de l'erreur	Dysfonctionnement codification boîtier de commande EWS vers clé de contact noire

Code clignotant témoin de contrôle anti-démarrage	 21 le témoin de contrôle de l'anti-démarrage clignote 2x brièvement, 1 seconde de pause, 1x brièvement.
Condition de définition de l'erreur	Boîtier de commande EWS non activé
Code clignotant témoin de contrôle anti-démarrage	 31 le témoin de contrôle de l'anti-démarrage clignote 3x brièvement, 1 seconde de pause, 1x brièvement.
Condition de définition de l'erreur	Dysfonctionnement demande de codification du boîtier de commande EFI vers le boîtier de commande EWS
Code clignotant témoin de contrôle anti-démarrage	 32 le témoin de contrôle de l'anti-démarrage clignote 3x brièvement, 1 seconde de pause, 2x brièvement.
Condition de définition de l'erreur	Dysfonctionnement communication par bus CAN
Code clignotant témoin de contrôle anti-démarrage	 60 Le témoin de contrôle de l'anti-démarrage clignote 6x brièvement
Condition de définition de l'erreur	Dysfonctionnement E²PROM





Code clignotant lampe-témoin EFI (MIL)	 <p>45 La lampe-témoin EFI (MIL) clignote 4x longuement, 5x brièvement</p>
Condition de définition de l'erreur	Sonde lambda chauffage cylindre 1, sonde 1 - interruption/court-circuit à la masse
	Sond lambda chauffage cylindre 1, sonde 1 - signal d'entrée trop fort
Code clignotant lampe-témoin EFI (MIL)	 <p>46 La lampe-témoin EFI (MIL) clignote 4x longuement, 6x brièvement</p>
Condition de définition de l'erreur	Sonde lambda chauffage cylindre 2, sonde 1 - interruption/court-circuit à la masse
	Sonde lambda chauffage cylindre 2, sonde 1 - signal d'entrée trop fort
Code clignotant lampe-témoin EFI (MIL)	 <p>09 La lampe-témoin EFI (MIL) clignote 9x brièvement</p>
Condition de définition de l'erreur	Capteur de pression pipe d'admission cylindre 1 - signal d'entrée trop faible
	Capteur de pression pipe d'admission cylindre 1 - signal d'entrée trop fort
Code clignotant lampe-témoin EFI (MIL)	 <p>13 La lampe-témoin EFI (MIL) clignote 1x longuement, 3x brièvement</p>
Condition de définition de l'erreur	Capteur de température de l'air d'admission - signal d'entrée trop faible
	Capteur de température de l'air d'admission - signal d'entrée trop fort

Code clignotant lampe-témoin EFI (MIL)	 <p>12 La lampe-témoin EFI (MIL) clignote 1x longtemps, 2x brièvement</p>
Condition de définition de l'erreur	Capteur de température du liquide de refroidissement - signal d'entrée trop faible
	Capteur de température du liquide de refroidissement - signal d'entrée trop fort
Code clignotant lampe-témoin EFI (MIL)	 <p>06 La lampe-témoin EFI (MIL) clignote 6x brièvement</p>
Condition de définition de l'erreur	Capteur du clapet d'étranglement circuit A - signal d'entrée trop faible
	Capteur du clapet d'étranglement circuit A - signal d'entrée trop fort
Code clignotant lampe-témoin EFI (MIL)	 <p>17 La lampe-témoin EFI (MIL) clignote 1x longuement, 7x brièvement</p>
Condition de définition de l'erreur	Sonde lambda cylindre 1, sonde 1 - dysfonctionnement dans circuit de commutation
Code clignotant lampe-témoin EFI (MIL)	 <p>18 La lampe-témoin EFI (MIL) clignote 1x longuement, 8x brièvement</p>
Condition de définition de l'erreur	Sonde lambda 2ème cylindre, sonde 1 - dysfonctionnement dans circuit de commutation
Code clignotant lampe-témoin EFI (MIL)	 <p>33 La lampe-témoin EFI (MIL) clignote 3x longuement, 3x brièvement</p>
Condition de définition de l'erreur	Injecteur 1er cylindre - dysfonctionnement dans circuit de commutation

Code clignotant lampe-témoin EFI (MIL)	 <p>34 La lampe-témoin EFI (MIL) clignote 3x longuement, 4x brièvement</p>
Condition de définition de l'erreur	Injecteur 2e cylindre - dysfonctionnement dans circuit de commutation
Code clignotant lampe-témoin EFI (MIL)	 <p>07 La lampe-témoin EFI (MIL) clignote 7x brièvement</p>
Condition de définition de l'erreur	Capteur du clapet d'étranglement circuit B - signal d'entrée trop faible Capteur du clapet d'étranglement circuit B - signal d'entrée trop fort
Code clignotant lampe-témoin EFI (MIL)	 <p>02 La lampe-témoin EFI (MIL) clignote 2x brièvement</p>
Condition de définition de l'erreur	Circuit de commande de générateur d'impulsion - dysfonctionnement dans le circuit de commutation
Code clignotant lampe-témoin EFI (MIL)	 <p>37 La lampe-témoin EFI (MIL) clignote 3x longuement, 7x brièvement</p>
Condition de définition de l'erreur	Bobine d'allumage cylindre 1 - dysfonctionnement dans circuit de commutation
Code clignotant lampe-témoin EFI (MIL)	 <p>38 La lampe-témoin EFI (MIL) clignote 3x longuement, 8x brièvement</p>
Condition de définition de l'erreur	Bobine d'allumage cylindre 2 - dysfonctionnement dans circuit de commutation

Code clignotant lampe-témoin EFI (MIL)	 <p>54 La lampe-témoin EFI (MIL) clignote 5x longuement, 4x brièvement</p>
Condition de définition de l'erreur	Soupape d'air secondaire - interruption/court-circuit vers la masse Soupape d'air secondaire - signal d'entrée trop fort
Code clignotant lampe-témoin EFI (MIL)	 <p>49 La lampe-témoin EFI (MIL) clignote 4x longuement, 9x brièvement</p>
Condition de définition de l'erreur	Actionneur du clapet d'étranglement circuit A - dysfonctionnement dans le circuit de commutation
Code clignotant lampe-témoin EFI (MIL)	 <p>24 La lampe-témoin EFI (MIL) clignote 2x longuement, 4x brièvement</p>
Condition de définition de l'erreur	Alimentation en tension - dysfonctionnement dans le circuit de commutation
Code clignotant lampe-témoin EFI (MIL)	 <p>62 La lampe-témoin EFI (MIL) clignote 6x longuement, 5x brièvement</p>
Condition de définition de l'erreur	Défaut E²PROM
Code clignotant lampe-témoin EFI (MIL)	 <p>50 La lampe-témoin EFI (MIL) clignote 5x longuement</p>
Condition de définition de l'erreur	Actionneur du clapet d'étranglement circuit B - dysfonctionnement dans le circuit de commutation

Code clignotant lampe-témoin EFI (MIL)	 <p>68 La lampe-témoin EFI (MIL) clignote 6x longuement, 8x brièvement</p>
Condition de définition de l'erreur	Raccord capteur de pression pipe d'admission cylindre 1 - défaut d'étanchéité
Code clignotant lampe-témoin EFI (MIL)	 <p>69 La lampe-témoin EFI (MIL) clignote 6x longuement, 9x brièvement</p>
Condition de définition de l'erreur	Raccord capteur de pression pipe d'admission cylindre 2 - défaut d'étanchéité
Code clignotant lampe-témoin EFI (MIL)	 <p>14 La lampe-témoin EFI (MIL) clignote 1x longuement, 4x brièvement</p>
Condition de définition de l'erreur	Capteur de pression de l'air environnant - signal d'entrée trop faible
	Capteur de pression de l'air environnant - signal d'entrée trop élevé
Code clignotant lampe-témoin EFI (MIL)	 <p>41 La lampe-témoin EFI (MIL) clignote 4x longuement, 1x brièvement</p>
Condition de définition de l'erreur	Commande de la pompe à carburant - interruption/court-circuit vers la masse
	Commande de la pompe à carburant - court-circuit vers le plus
Code clignotant lampe-témoin EFI (MIL)	 <p>25 La lampe-témoin EFI (MIL) clignote 2x longuement, 5x brièvement</p>
Condition de définition de l'erreur	Commutateur de béquille latérale - dysfonctionnement dans circuit de commutation

Code clignotant lampe-témoin EFI (MIL)	 <p>15 La lampe-témoin EFI (MIL) clignote 1x longuement, 5x brièvement</p>
Condition de définition de l'erreur	Capteur d'angle d'inclinaison - signal d'entrée trop faible
	Capteur d'angle d'inclinaison - signal d'entrée trop élevé
Code clignotant lampe-témoin EFI (MIL)	 <p>81 La lampe-témoin EFI (MIL) clignote 8x longuement, 1x brièvement</p>
Condition de définition de l'erreur	Boîtier de commande de l'anti-démarrage - dysfonctionnement dans le circuit de commutation
Code clignotant lampe-témoin EFI (MIL)	 <p>11 La lampe-témoin EFI (MIL) clignote 1x longuement, 1x brièvement</p>
Condition de définition de l'erreur	Capteur de pression pipe d'admission cylindre 2 - signal d'entrée trop faible
	Capteur de pression pipe d'admission cylindre 2 - signal d'entrée trop fort
Code clignotant lampe-témoin EFI (MIL)	 <p>91 La lampe-témoin EFI (MIL) clignote 9x longuement, 1x brièvement</p>
Condition de définition de l'erreur	Dysfonctionnement communication par bus CAN

Nettoyer la moto

Remarque

Détérioration du matériel Détérioration et destruction de composants dues aux nettoyeurs à haute pression.

- Ne jamais nettoyer la moto au moyen d'un nettoyeur haute pression ou bien d'un jet d'eau puissant. De par la puissance, l'eau peut pénétrer dans les composants électriques, les raccords électriques, les câbles Bowden, les roulements etc. et occasionner des perturbations, voire détruire ces composants.



Avertissement

Nuisance sur l'environnement Certaines substances nuisent à l'environnement.

- Se débarrasser des huiles, des graisses, des filtres, des carburants, des agents nettoyants, des liquides de frein etc. dans les règles de l'art, conformément aux prescriptions en vigueur.



Info

Nettoyer régulièrement la moto afin de préserver sa valeur et son esthétique.
Éviter de nettoyer la moto directement sous les rayons du soleil.

- Avant de procéder au nettoyage, l'échappement doit être obturé pour éviter la pénétration d'eau dans le système.
- Enlever tout d'abord le plus gros à l'aide d'un jet d'eau léger.
- Pulvériser les endroits fortement encrassés d'un produit de nettoyage spécial moto, disponible dans le commerce, puis peaufiner avec un pinceau.

Nettoyant spécial moto (☛ p. 240)



Info

Utiliser de l'eau chaude mélangée à un produit de nettoyage spécial moto, disponible dans le commerce, et une éponge douce. Si le véhicule est recouvert de sel de déneigement, la nettoyer avec de l'eau froide. L'eau chaude ne ferait qu'accentuer l'action du sel.

- Une fois la moto minutieusement rincée avec un jet d'eau léger, la sécher à l'air comprimé et avec un chiffon.



Avertissement

Risque d'accident Freinage réduit en raison de freins mouillés ou encrassés.

- Sécher les freins mouillés ou nettoyer les freins encrassés en freinant prudemment.

- Une fois le nettoyage achevé, faire un court trajet, de manière à mettre le moteur en température et à actionner les freins.



Info

L'eau vaporise sous l'effet de la chaleur aux endroits non accessibles par le séchage, sur le moteur et les freins.

- Une fois la moto refroidie, huiler ou graisser l'ensemble des articulations et paliers.
- Nettoyer la chaîne. (☛ p. 125)
- Traiter les parties métalliques à nue avec un produit anticorrosion (à l'exception des disques de freins et de l'échappement).

Produits d'entretien et de maintenance pour les métaux, le caoutchouc et les plastiques (☛ p. 240)

- Traiter les pièces peintes avec une protection douce pour peinture.

Agent nettoyant et polish pour peinture brillante et matte, surfaces métalliques et synthétique (☛ p. 239)

- Huiler le contacteur-antivol, la serrure du réservoir et la serrure de selle.

Lubrifiant universel en aérosol (☛ p. 239)

Conservation contre l'usure d'hiver

Info

Lors d'une utilisation de la moto en hiver, tenir compte de la présence de sel de déneigement. Il convient donc de prendre les mesures qui s'imposent pour la protéger contre ce sel agressif.

Si le véhicule est recouvert de sel de déneigement, le nettoyer avec de l'eau froide. L'eau chaude ne ferait qu'accentuer l'action du sel.

-
- Nettoyer la moto. (☛ p. 214)
 - Le moteur, le bras oscillant et autres pièces dénudées ou les pièces galvanisées (exception faite des disques de freins) doivent être traités à l'aide d'un produit anticorrosif.

Info

Aucun produit anticorrosif ne doit entrer en contact avec les disques de freins, car cela réduirait fortement l'effet de freinage. À l'issue de trajets réalisés sur des routes ayant fait l'objet d'un épandage de sel de déneigement, nettoyer à fond la moto à l'eau froide et bien la sécher.

-
- Nettoyer la chaîne. (☛ p. 125)

Remisage

i Info

Si la machine n'est pas utilisée pendant une période prolongée, il est préférable d'effectuer (ou de faire effectuer) les travaux suivants.

Avant de remettre la machine, vérifier l'état d'usure et le bon fonctionnement de tous les éléments. Il est préférable de faire effectuer l'entretien, les réparations et les transformations durant la morte saison, car les ateliers sont alors moins chargés. L'attente est ainsi moins longue qu'en début de saison.

- Dans la mesure du possible, rouler jusqu'à ce que le réservoir soit vide pour pouvoir le remplir de carburant frais à la remise en service du véhicule.
- Nettoyer la moto. (☞ p. 214)
- Vidanger l'huile moteur et remplacer le filtre à huile, nettoyer la crépine. 🛠️ (☞ p. 193)
- Contrôler le niveau de liquide de refroidissement. (☞ p. 179)
- Contrôler l'antigel. 🛠️
- Contrôler la pression d'air des pneus. (☞ p. 151)
- Déposer la batterie. 🛠️ (☞ p. 155)
- Charger la batterie. 🛠️ (☞ p. 159)

Indications prescrites

Température de stockage de la batterie sans rayonnement direct du soleil	0... 35 °C (32... 95 °F)
--	--------------------------

- Le lieu de stockage doit être sec et non soumis à des écarts importants de température.

i Info

KTM recommande de mettre la moto sur béquilles.

- Béquiller la moto à l'arrière. (☞ p. 100)

- Béquiller la moto à l'avant. (🔧 p. 99)
- Couvrir la moto d'une bâche ou d'une couverture perméables à l'air.

Info

N'utiliser en aucun cas de bâches étanches, qui retiennent l'humidité et entraînent la corrosion.

Ne jamais faire tourner le moteur d'une moto remisee pour un court instant. En effet, il n'atteint pas sa température normale de fonctionnement, si bien que la vapeur d'eau issue de la combustion se condense et fait rouiller les soupapes et l'échappement.

Mise en service après le remisage

- Débéquiller la moto à l'avant. (🔧 p. 99)
- Débéquiller la moto à l'arrière. (🔧 p. 100)
- Charger la batterie. 🔌 (🔧 p. 159)
- Poser la batterie. 🔌 (🔧 p. 157)
- Régler l'heure **SET CLOCK**. (🔧 p. 65)
- Faire le plein de carburant. (🔧 p. 93)
- Effectuer les vérifications avant chaque mise en service. (🔧 p. 84)
- Effectuer un essai sur route.

Type	Moteur Otto 4 temps 2 cylindres, disposition en V 75°, refroidissement par eau
Cylindrée	1.195 cm ³ (72,92 cu in)
Course	69 mm (2,72 in)
Alésage	105 mm (4,13 in)
Compression	13,5:1
Commande	DOHC, 4 soupapes par cylindre, entraînement par chaîne
Diamètre de tige de soupape	
Admission	42 mm (1,65 in)
Échappement	34 mm (1,34 in)
Jeu aux soupapes	
Échappement à : 20 °C (68 °F)	0,25... 0,30 mm (0,0098... 0,0118 in)
Admission à : 20 °C (68 °F)	0,10... 0,15 mm (0,0039... 0,0059 in)
Palier de vilebrequin	Palier lisse
Palier de bielle	Palier lisse
Portée de piston	Absence de bague de palier - axes de piston avec revêtement DLC
Piston	Alliage forgé
Segments de piston	1 segment de section carrée, 1 segment conique à bec d'aigle, 1 segment racleur
Lubrification moteur	Graissage à carter semi-sec avec 3 pompes à rotor
Transmission primaire	40:76
Embrayage	Embrayage multidisques en bain d'huile / à actionnement hydraulique
Boîte de vitesses	6 rapports à accouplement par griffes
Réduction boîte de vitesses	

1ère vitesse	14:36
2e vitesse	16:30
3e vitesse	20:30
4e vitesse	21:27
5e vitesse	23:26
6e vitesse	25:26
Alimentation	Injection de carburant à commande électronique
Allumage	à DC-CDI sans rupteur, avance numérique
Alternateur	12 V, 390 W
Bougie	NGK LKAR9BI9
Distance des électrodes bougie	0,8... 0,9 mm (0,031... 0,035 in)
Refroidissement	Refroidissement liquide, circulation permanente du liquide de refroidissement grâce à une pompe à eau
Aide au démarrage	Démarrateur électrique

Quantité de remplissage - huile moteur

Huile moteur	3,60 l (3,8 qt.)	Température extérieure : ≥ 0 °C (≥ 32 °F)	Huile moteur (SAE 10W/50) (☛ p. 236)
		Température extérieure : < 0 °C (< 32 °F)	Huile moteur (SAE 5W/40) (☛ p. 236)

Quantité de remplissage - liquide de refroidissement

Liquide de refroidissement	2,60 l (2,75 qt.)	Liquide de refroidissement (☛ p. 237)
		Liquide de refroidissement (mélange prêt à l'emploi) (☛ p. 237)

Collier pour pipe d'admission	M4	1,5 Nm (1,11 lbf ft)	–
Autres vis sur moteur	M5	6 Nm (4,4 lbf ft)	–
Vis pour capteur de rapport engagé	M5	3 Nm (2,2 lbf ft)	Loctite® 243™
Vis pour capteur d'impulsions	M5	10 Nm (7,4 lbf ft)	Loctite® 243™
Vis pour dispositif de retenue de coussinet	M5	6 Nm (4,4 lbf ft)	Loctite® 243™
Autres vis sur moteur	M6	10 Nm (7,4 lbf ft)	–
Écrou pour culasse	M6	10 Nm (7,4 lbf ft)	–
Goujon pour logement de chaîne	M6	8 Nm (5,9 lbf ft)	–
Prise de dépression	M6	5 Nm (3,7 lbf ft)	Loctite® 243™
Vis de pignon d'arbre à cames	M6	13 Nm (9,6 lbf ft)	–
Vis d'obturation pour prise de dépression	M6	5 Nm (3,7 lbf ft)	Loctite® 243™
Vis pour bague de roue libre	M6	15 Nm (11,1 lbf ft)	Loctite® 648™
Vis pour bloc moteur	M6x60	10 Nm (7,4 lbf ft)	–
Vis pour bloc moteur	M6x80	10 Nm (7,4 lbf ft)	–
Vis pour bloc moteur	M6x90	10 Nm (7,4 lbf ft)	–
Vis pour carter d'embrayage	M6	10 Nm (7,4 lbf ft)	–
Vis pour couvercle d'alternateur	M6	10 Nm (7,4 lbf ft)	–
Vis pour couvercle de pompe à eau	M6	10 Nm (7,4 lbf ft)	–
Vis pour couvercle de pompe à huile	M6	10 Nm (7,4 lbf ft)	Loctite® 243™
Vis pour couvre-culasse	M6	10 Nm (7,4 lbf ft)	–
Vis pour fixation du stator	M6	10 Nm (7,4 lbf ft)	Loctite® 243™
Vis pour levier de verrouillage	M6	10 Nm (7,4 lbf ft)	Loctite® 243™
Vis pour moteur démarreur	M6	10 Nm (7,4 lbf ft)	–

Vis pour raccord liquide de refroidissement sur la culasse	M6	10 Nm (7,4 lbf ft)	–
Vis pour rampe de paliers d'arbres à cames	M6	10 Nm (7,4 lbf ft)	–
Vis pour ressort d'embrayage	M6	12 Nm (8,9 lbf ft)	Loctite® 243™
Vis pour support de roue libre	M6	10 Nm (7,4 lbf ft)	Loctite® 243™
Vis pour turbine de pompe à eau	M6	10 Nm (7,4 lbf ft)	Loctite® 243™
Vis pour verrouillage	M6	10 Nm (7,4 lbf ft)	Loctite® 243™
Vis sélecteur	M6	10 Nm (7,4 lbf ft)	Loctite® 243™
Gicleur d'huile	M6x0,75	4 Nm (3 lbf ft)	Loctite® 243™
Goujon pour bride du pot d'échappement	M8	10 Nm (7,4 lbf ft)	–
Vis d'obturation fixation du vilebrequin	M8	15 Nm (11,1 lbf ft)	–
Vis pour bloc moteur	M8	18 Nm (13,3 lbf ft)	–
Vis pour console moteur	M8	20 Nm (14,8 lbf ft)	Loctite® 243™
Vis pour rails de guidage de la chaîne de distribution	M8	15 Nm (11,1 lbf ft)	Loctite® 243™
Vis pour rails de serrage de chaîne de distribution	M8	15 Nm (11,1 lbf ft)	Loctite® 243™
Vis pour rampe de paliers d'arbres à cames	M8	1er cran 10 Nm (7,4 lbf ft) 2e cran 18 Nm (13,3 lbf ft)	–
Vis pour rampe de paliers d'arbres à cames	M8	1er cran 8,5 Nm (6,27 lbf ft) 2e cran 14,5 Nm (10,7 lbf ft)	Valable uniquement lors de l'utilisation de : Embout six pans (61229025000)

Vis sur échangeur thermique	M8	15 Nm (11,1 lbf ft)	–
Contacteur de pression d'huile	M10x1	10 Nm (7,4 lbf ft)	–
Vis de déverrouillage pour tendeur chaîne de distribution	M10x1	10 Nm (7,4 lbf ft)	–
Vis d'obturation pour axe de culbuteur	M10x1	15 Nm (11,1 lbf ft)	–
Vis d'obturation raccord de graissage	M10x1	15 Nm (11,1 lbf ft)	–
Vis pour palier de bielle	M10x1	1er cran 25 Nm (18,4 lbf ft) 2e cran 30 Nm (22,1 lbf ft) 3e cran 90°	–
Vis pour culasse	M11x1,5	Ordre de serrage : en croix 1er cran 15 Nm (11,1 lbf ft) 2e cran 30 Nm (22,1 lbf ft) 3e cran 90° 4e cran 90°	huilé avec de l'huile moteur
Bougie	M12x1,5	17 Nm (12,5 lbf ft)	–
Capteur de température de l'air d'admission du liquide de refroidissement	M12x1,5	12 Nm (8,9 lbf ft)	–
Vis rotor	M12x1,5	90 Nm (66,4 lbf ft)	–
Vis de vidange d'huile	M20x1,5	20 Nm (14,8 lbf ft)	–
Écrou pour noix d'embrayage	M22x1,5	130 Nm (95,9 lbf ft)	Loctite® 243™

Vis dans couvercle d'alternateur	M24x1,5	8 Nm (5,9 lbf ft)	–
Vis d'obturation pour tendeur de chaîne de distribution	M24x1,5	25 Nm (18,4 lbf ft)	–
Écrou pour pignon de distribution	M33LHx1,5	130 Nm (95,9 lbf ft)	Loctite® 243™

Cadre	Cadre treillis en tube d'acier au chrome molybdène, époxy
Fourche	WP Suspension Up Side Down 4354
Amortisseur	WP Suspension 4014 VP
Débattement	
avant	120 mm (4,72 in)
arrière	120 mm (4,72 in)
Système de frein	
avant	Frein à disque double avec étriers à quatre pistons vissés radialement, disques de frein de type « flottant »
arrière	Frein monodisque avec étrier de frein double piston, disque de frein à logement rigide
Diamètre des disques de freins	
avant	320 mm (12,6 in)
arrière	220 mm (8,66 in)
Usure limite des disques de freins	
avant	4,5 mm (0,177 in)
Usure limite du disque de frein	
arrière	4,5 mm (0,177 in)
Pression d'air des pneus, en solo	
avant	2,5 bar (36 psi)
arrière	2,5 bar (36 psi)
Pression de l'air des pneus avec passager / pleine charge utile	
avant	2,5 bar (36 psi)
arrière	2,9 bar (42 psi)
Démultiplication secondaire	17:37

Chaîne	5/8 x 5/16" bague X
Angle de chasse	66,7°
Empattement	1.425 mm (56,1 in)
Hauteur de la selle à vide	
position inférieure de l'arrière du cadre	805 mm (31,69 in)
position supérieure de l'arrière du cadre	825 mm (32,48 in)
Garde au sol à vide	110 mm (4,33 in)
Poids sans carburant env.	184 kg (406 lb.)
Charge sur axe maximale admissible à l'avant	150 kg (331 lb.)
Charge sur axe maximale admissible à l'arrière	240 kg (529 lb.)
Poids total maximal admissible	380 kg (838 lb.)

Batterie	YTZ14S	Tension de la batterie : 12 V Capacité nominale : 11,2 Ah sans entretien
Fusible	58011109130	30 A
Fusible	75011088015	15 A
Fusible	75011088010	10 A

Ampoules utilisées

Feu de croisement/feu de route	H7 / douille PX26d	12 V 55 W
Veilleuse	W5W / douille W2,1x9,5d	12 V 5 W
Éclairage du tableau de bord et témoins de contrôle	LED	

Clignotant	LED	
Feu stop - feu arrière	LED	
Éclairage de plaque	W5W / douille W2,1x9,5d	12 V 5 W

Pneus

Pneu avant	Pneu arrière
120/70 ZR 17 M/C 58W TL Pirelli Dragon Supercorsa Pro	190/55 ZR 17 M/C 75W TL Pirelli Dragon Supercorsa Pro
Pour plus d'informations, consulter la rubrique SAV, sous : http://www.ktm.com	

Quantité de remplissage - carburant

Capacité totale du réservoir de carburant env.	16,5 l (4,36 US gal)	Supercarburant sans plomb (ROZ 98 / RON 98 / PON 94) (☛ p. 238)
Réserve de carburant env.	3,5 l (3,7 qt.)	

Référence de la fourche	05.18.7E.10	
Fourche	WP Suspension Up Side Down 4354	
Amortissement en compression		
Confort	15 clics	
Standard	10 clics	
Sport	5 clics	
Charge utile maximale	5 clics	
Amortissement de détente		
Confort	15 clics	
Standard	10 clics	
Sport	5 clics	
Charge utile maximale	5 clics	
Prétension du ressort - Preload Adjuster		
Confort	5 tours	
Standard	5 tours	
Sport	3 tours	
Charge utile maximale	3 tours	
Longueur de ressort avec fourreau(x) de prétension	405 mm (15,94 in)	
Taux d'élasticité		
moyenne (standard)	9,5 N/mm (54,2 lb/in)	
Longueur de la chambre d'air	80 $^{+20}_{-10}$ mm (3,15 $^{+0,79}_{-0,39}$ in)	
Longueur de fourche	735 mm (28,94 in)	
Huile de fourche par bras de fourche	520 ml (17,58 fl. oz.)	Huile de fourche (SAE 5) (☛ p. 235)

Référence de l'amortisseur	17.18.7E.10
Amortisseur	WP Suspension 4014 VP
Amortissement en compression Grande Vitesse (High Speed)	
Confort	2 tours
Standard	1,5 tours
Sport	1 tour
Charge utile maximale	1 tour
Amortissement en compression Petite Vitesse (Low Speed)	
Confort	20 clics
Standard	15 clics
Sport	10 clics
Charge utile maximale	10 clics
Amortissement de détente	
Confort	15 clics
Standard	10 clics
Sport	5 clics
Charge utile maximale	10 clics
Prétension du ressort	
Confort	6 mm (0,24 in)
Standard	6 mm (0,24 in)
Sport	8 mm (0,31 in)
Charge utile maximale	8 mm (0,31 in)
Taux d'élasticité	
moyenne (standard)	95 N/mm (542 lb/in)
Longueur du ressort	160 mm (6,3 in)

Pression du gaz	10 bar (145 psi)
Enfoncement statique	10... 15 mm (0,39... 0,59 in)
Enfoncement en charge	30... 35 mm (1,18... 1,38 in)
Longueur de montage	290 mm (11,42 in)
Huile d'amortisseur (☛ p. 235)	SAE 2,5

Vis commutateur de béquille latérale	M4	2 Nm (1,5 lbf ft)	Loctite® 243™
Autres vis sur partie-cycle	M5	5 Nm (3,7 lbf ft)	–
Vis détecteur de niveau de carburant	M5	3 Nm (2,2 lbf ft)	–
Vis fixation de l'amortisseur de direction	M5	5 Nm (3,7 lbf ft)	Loctite® 243™
Vis guide chaîne	M5	5 Nm (3,7 lbf ft)	–
Vis patin (de chaîne)	M5	5 Nm (3,7 lbf ft)	–
Vis protection du réservoir	M5x17	3 Nm (2,2 lbf ft)	–
Vis réservoir de liquide de frein arrière	M5	5 Nm (3,7 lbf ft)	Loctite® 243™
Vis support de conduite de frein	M5	5 Nm (3,7 lbf ft)	–
Autres écrous sur partie-cycle	M6	15 Nm (11,1 lbf ft)	–
Autres vis sur partie-cycle	M6	10 Nm (7,4 lbf ft)	–
Vis collier d'échappement	M6	8 Nm (5,9 lbf ft)	–
Vis cylindre de frein à pied	M6	10 Nm (7,4 lbf ft)	Loctite® 243™
Vis de support du capteur de vitesse de rotation de la roue	M6	3 Nm (2,2 lbf ft)	Loctite® 243™
Vis pédale de frein arrière	M6	15 Nm (11,1 lbf ft)	Loctite® 243™
Vis plaque de pédale de frein	M6	10 Nm (7,4 lbf ft)	Loctite® 243™
Vis plaque de protection thermique d'échappement	M6	15 Nm (11,1 lbf ft)	–
Vis plaque de sélecteur	M6	10 Nm (7,4 lbf ft)	Loctite® 243™
Vis pompe à essence	M6	6 Nm (4,4 lbf ft)	–
Vis renvoi de l'arbre de sélection sur arbre de sélection	M6	18 Nm (13,3 lbf ft)	Loctite® 243™
Vis renvoi de l'arbre de sélection sur glissière chaîne	M6	10 Nm (7,4 lbf ft)	Loctite® 243™

Vis tringle de changement de vitesse	M6	12 Nm (8,9 lbf ft)	Loctite® 243™
Autres écrous sur partie-cycle	M8	30 Nm (22,1 lbf ft)	–
Autres vis sur partie-cycle	M8	25 Nm (18,4 lbf ft)	–
Écrou pour tôle divisée sur pédale de frein arrière	M8	30 Nm (22,1 lbf ft)	Loctite® 243™
Vis arrière de cadre	M8	20 Nm (14,8 lbf ft)	Loctite® 243™
Vis bracelet de guidon	M8	20 Nm (14,8 lbf ft)	–
Vis bride de l'amortisseur de direction sur la console	M8	20 Nm (14,8 lbf ft)	Loctite® 243™
Vis contacteur (vis indémontable)	M8		Loctite® 243™
Vis de blocage de l'axe à excentrique du renvoi	M8	18 Nm (13,3 lbf ft)	–
Vis disque de frein arrière	M8	30 Nm (22,1 lbf ft)	Loctite® 243™
Vis disque de frein avant	M8	30 Nm (22,1 lbf ft)	Loctite® 243™
Vis étrier de frein arrière	M8	22 Nm (16,2 lbf ft)	Loctite® 243™
Vis fixation à ressort du support de béquille	M8	15 Nm (11,1 lbf ft)	Loctite® 243™
Vis fixation de l'amortisseur de direction sur le té de fourche	M8	10 Nm (7,4 lbf ft)	Loctite® 243™
Vis fixation de l'axe de roue avant	M8	15 Nm (11,1 lbf ft)	–
Vis sélecteur	M8	25 Nm (18,4 lbf ft)	Loctite® 243™
Vis support de béquille	M8	25 Nm (18,4 lbf ft)	Loctite® 243™
Vis support de lève-moto	M8	25 Nm (18,4 lbf ft)	Loctite® 243™
Vis support de repose-pied arrière	M8	25 Nm (18,4 lbf ft)	–
Vis support de repose-pied avant	M8	25 Nm (18,4 lbf ft)	Loctite® 243™

Vis té inférieur de fourche	M8	15 Nm (11,1 lbf ft)	–
Vis té supérieur de fourche	M8	17 Nm (12,5 lbf ft)	–
Vis tube de fourche	M8	20 Nm (14,8 lbf ft)	–
Autres écrous sur partie-cycle	M10	50 Nm (36,9 lbf ft)	–
Autres vis sur partie-cycle	M10	45 Nm (33,2 lbf ft)	–
Vis amortisseur	M10	45 Nm (33,2 lbf ft)	Loctite® 243™
Vis béquille latérale	M10	35 Nm (25,8 lbf ft)	Loctite® 243™
Vis levier de jonction renvoi amortisseur	M10	45 Nm (33,2 lbf ft)	Loctite® 243™
Vis support moteur	M10	45 Nm (33,2 lbf ft)	–
Axe de couronne	M10x1,25	50 Nm (36,9 lbf ft)	Loctite® 243™
Vis étrier de frein avant	M10x1,25	45 Nm (33,2 lbf ft)	Loctite® 243™
Écrou de balancier sur le cadre	M14x1,5	100 Nm (73,8 lbf ft)	–
Sonde lambda	M18x1,5	45 Nm (33,2 lbf ft)	–
Écrou pour axe de bras oscillant	M19x1,5	130 Nm (95,9 lbf ft)	Filetage graissé
Vis serrure de selle	M22x1,5	8 Nm (5,9 lbf ft)	–
Écrou pour axe arrière	M25x1,5	90 Nm (66,4 lbf ft)	Filetage graissé
Vis axe avant	M25x1,5	45 Nm (33,2 lbf ft)	–
Vis tête de direction	M25x1,5	18 Nm (13,3 lbf ft)	–

Huile d'amortisseur (SAE 2,5) (50180342S1)

Selon

- SAE (☛ p. 241) (SAE 2,5)

Indications prescrites

- N'utiliser que des huiles répondant aux normes spécifiées (voir les indications sur le bidon) et possédant les propriétés correspondantes.

Huile de fourche (SAE 5)

Selon

- SAE (☛ p. 241) (SAE 5)

Indications prescrites

- N'utiliser que des huiles répondant aux normes spécifiées (voir les indications sur le bidon) et possédant les propriétés correspondantes. KTM recommande les produits **Motorex®**.

Fournisseur

Motorex®

- **Racing Fork Oil**

Huile hydraulique (15)

Selon

- ISO VG (15)

Indications prescrites

- N'utiliser qu'une huile hydraulique répondant à la norme spécifiée (voir les indications sur le bidon) et possédant les propriétés correspondantes. KTM recommande les produits **Motorex®**.

Fournisseur

Motorex®

- **Hydraulic Fluid 75**

Huile moteur (SAE 10W/50)

Selon

- JASO T903 MA (☛ p. 241)
- SAE (☛ p. 241) (SAE 10W/50)

Indications prescrites

- Utiliser uniquement des huiles conformes aux normes prescrites (voir les indications sur le réservoir) et possédant les propriétés adéquates. KTM recommande les produits **Motorex®**.

Huile moteur synthétique

Fournisseur

Motorex®

- **Power Synt 4T**

Huile moteur (SAE 5W/40)

Selon

- JASO T903 MA (☛ p. 241)
- SAE (☛ p. 241) (SAE 5W/40)

Indications prescrites

- N'utiliser que des huiles moteur répondant aux normes spécifiées (voir les indications sur le bidon) et possédant les propriétés correspondantes. KTM recommande les produits **Motorex®**.

Huile moteur synthétique

Fournisseur

Motorex®

- **Power Synt 4T**

Liquide de frein DOT 4 / DOT 5.1

Selon

- DOT

Indications prescrites

- N'utiliser qu'un liquide de frein répondant à la norme spécifiée (voir les indications sur le bidon) et possédant les propriétés correspondantes. KTM recommande les produits **Castrol** et **Motorex®**.

Fournisseur

Castrol

- **RESPONSE BRAKE FLUID SUPER DOT 4**

Motorex®

- **Brake Fluid DOT 5.1**

Liquide de refroidissement

Indications prescrites

- Utiliser toujours un liquide de refroidissement approprié (même dans les pays chauds). Des produits antigel de qualité inférieure peuvent entraîner de la corrosion ou la formation de mousse. KTM recommande les produits **Motorex®**.

Mélange

Protection antigel : -25... -45 °C (-13... -49 °F)	50 % de produit antigel et anticorrosion 50 % d'eau distillée
--	--

Liquide de refroidissement (mélange prêt à l'emploi)

Protection antigel	-40 °C (-40 °F)
--------------------	-----------------

Fournisseur

Motorex®

- **Anti Freeze**

Supercarburant sans plomb (ROZ 98 / RON 98 / PON 94)

Selon

- DIN EN 228 (ROZ 98 / RON 98 / PON 94)

Agent nettoyant et polish pour peinture brillante et matte, surfaces métalliques et synthétique

Indications prescrites

- KTM recommande les produits **Motorex®**.

Fournisseur

Motorex®

- **Clean & Polish**

Graisse en bombe Onroad

Indications prescrites

- KTM recommande les produits **Motorex®**.

Fournisseur

Motorex®

- **Chain Lube 622 Strong**

Graisse longue durée

Indications prescrites

- KTM recommande les produits **Motorex®**.

Fournisseur

Motorex®

- **Fett 2000**

Lubrifiant universel en aérosol

Indications prescrites

- KTM recommande les produits **Motorex®**.

Fournisseur

Motorex®

- **Joker 440 Universal**

Nettoyant pour chaîne

Indications prescrites

- KTM recommande les produits **Motorex®**.

Fournisseur

Motorex®

- **Chain Clean 611**

Nettoyant spécial moto

Indications prescrites

- KTM recommande les produits **Motorex®**.

Fournisseur

Motorex®

- **Moto Clean 900**

Produits d'entretien et de maintenance pour les métaux, le caoutchouc et les plastiques

Indications prescrites

- KTM recommande les produits **Motorex®**.

Fournisseur

Motorex®

- **Protect & Shine 645**

SAE

Les classes de viscosité SAE ont été définies par la Society of Automotive Engineers et permettent de différencier les huiles d'après leur viscosité. La viscosité ne sert qu'à décrire la propriété d'une huile définie et ne fournit pas d'informations sur la qualité de cette dernière.

JASO T903 MA

Les différentes évolutions techniques ont entraîné la mise en place d'une spécification particulière pour les motos quatre-temps, la norme JASO T903 MA. Autrefois, des huiles automobiles étaient employées pour les motos quatre-temps, dans la mesure où il n'existait pas de spécifications spéciales pour les motos. Alors que pour les voitures, les huiles doivent permettre de diminuer la fréquence des vidanges, les caractéristiques déterminantes pour les motos sont les régimes élevés avec des puissances au litre importantes. Sur la plupart des machines, la boîte de vitesses et l'embrayage sont également graissés avec la même huile. La norme JASO MA tient compte de ces spécificités.

A

Accessoires	9
Affichage de la réserve de carburant TRIP F RESET	
Régler	70
Affichage de la température extérieure	
Activer ou désactiver	72
Amortisseur	
Amortissement en compression, généralités	105
Régler la prétension du ressort	108
Régler l'amortissement de détente	107
Régler l'amortissement en compression Grande Vitesse (High Speed)	106
Régler l'amortissement en compression Petite Vitesse (Low Speed)	105
Amortisseur de direction	110
Régler	110
Amortisseur de transmission moyen arrière	
Contrôler	148
Amortisseurs	101
Anti-démarrage	23
Antivol de direction	22
Arrêt	91
B	
Bagages	82
Batterie	
Charger	159
Déposer	155

Poser	157
Béquillage	91
Béquille latérale	79
Bouchon du réservoir	
Fermer	75
Ouvrir	74
Bouton d'arrêt d'urgence	22
Bouton d'avertisseur lumineux	20
Bouton d'avertisseur sonore	21
Bouton de clignotants	21
Bouton de démarrage	23

C

Carburants, lubrifiants ou produits aux spécifications de même nature	8
Chaîne	
Contrôler l'encrassement	125
Contrôler l'usure	130
Nettoyer	125
Chargement du véhicule	82
Clé de contact	
Activer/désactiver	174
Code de clignotement	
Anti-démarrage	206-207
Commande moteur	208-213
Conduite	87
Démarrer	86
Conservation contre l'usure d'hiver	216

Contacteur	22
Contacteur de l'éclairage	20
Couronne/pignon de chaîne	
Vérifier l'usure	129
Courroie de fixation	75
Crépine	
Nettoyer	193
Crépines	
Nettoyer	194
D	
Définition de l'application	8
Démarrage	85
Diagnostic	203-205
Disque de frein de la roue arrière	
Contrôler	132
Disques de frein de la roue avant	
Contrôler	131
Données techniques	
Amortisseur	230-231
Couples de serrage moteur	222-225
Couples de serrage partie-cycle	232-234
Fourche	229
Moteur	219-221
Partie-cycle	226-228

E	
Embrayage	
Contrôler le niveau de liquide	182
Rectifier le niveau de liquide de refroidissement	183
Entretien	8
Environnement	10
É	
État des pneus	
Contrôler	149
F	
Faire le plein	
Carburant	93
Filtre à huile	
Déposer	197
Poser	199
Remplacer	193
Fourche	101
Purger les bras de fourche	104
Régler la compression de la fourche	101
Régler la détente de la fourche	102
Régler la prétension du ressort	103
Freinage	90
Freins	90
Fusible	
Remplacer le fusible des divers consommateurs	163

Fusible général

Remplacer161

G

Garantie8

Guide-chaîne

Contrôler131

H

Hauteur du guidon **185**

Régler185

Horloge SET CLOCK

Régler65

Huile moteur

Faire l'appoint201

Remplacer193

Remplir199

Vidanger194

J

Jeu du câble d'accélération Bowden

Régler184

K

Kilomètres/miles SET KM/MILES

Régler71

L

Lampe de feu de croisement

Remplacer165

Lampe de la veilleuse

Remplacer171

Lampe du feu de route

Remplacer168

Levier de frein à main **19**

Régler la position de base133

Levier d'embrayage **19**

Régler la position de base182

Liquide de frein

Faire l'appoint de liquide de frein à l'avant135

Faire l'appoint du liquide de frein à l'arrière139

M

Manuel d'utilisation11

Mise à niveau du véhicule **112**

Réglage arrière115

Régler à l'avant113

Mise en service

Après le remisage218

Consignes pour la première mise en service80

Vérifications avant chaque mise en service84

Mode RACE

Régler64

Mode ROAD

Régler64

Moteur

Roder81

Moto

Béquiller à l'arrière	100
Béquiller à l'avant	99
Débéquiller à l'arrière	100
Débéquiller à l'avant	99
Nettoyer	214

N

Nettoyage	214-215
------------------	---------

Niveau de liquide de frein

Contrôler à l'arrière	138
Contrôler à l'avant	134

Niveau de liquide de refroidissement

Contrôler	179
-----------	-----

Niveau d'huile du moteur

Contrôler	193
-----------	-----

Nombre de tours SET NUM LAPS

Régler	68
--------	----

Numéro de châssis	16
--------------------------	----

Numéro de clé	16
----------------------	----

Numéro de moteur	17
-------------------------	----

O

Outils de bord	76
-----------------------	----

P

Passage des vitesses	87
-----------------------------	----

Pédale de frein arrière	79
--------------------------------	----

Régler	124
--------	-----

Pièces détachées	9
-------------------------	---

Plan d'entretien	95-98
-------------------------	-------

Plaque de pédale de frein

Régler	123
--------	-----

Plaque de sélecteur

Régler	119
--------	-----

Plaque signalétique

	16
--	----

Plaquettes de frein

Contrôler à l'arrière	140
Contrôler à l'avant	137

Poignée des gaz

	184
--	-----

Position de l'arrière du cadre

Régler	188
--------	-----

Position du repose-pied

Régler	116
--------	-----

Pression d'air des pneus

Contrôler	151
-----------	-----

R

Référence de la fourche	17
--------------------------------	----

Référence de l'amortisseur	18
-----------------------------------	----

Référence de l'amortisseur de direction	18
--	----

Régime de changement de vitesse RPM1/2

Régler	66
--------	----

Réglage des phares

Contrôler	173
Régler	174

Règles de travail9
Remisage217
Repose-pied arrière77

Roue arrière

Déposer145
 Poser146

Roue avant

Déposer141
 Poser143

S

Sélecteur **78**
 Régler119

Selle

Déposer152
 Poser153

Selle passager

Déposer153
 Monter154

Serrure de selle76

Système de refroidissement **178**
 Remplir le réservoir de compensation180

T

Tableau de bord

Activation et test26
 Écran27
 Écran d'information28

Menu Affichage de la réserve en carburant
TRIP F RESET 50, 59, 62
 Menu Affichage de la température extérieure **OUTER-TEMP** 56, 60, 63
 Menu Affichage de la température **SET °C/°F** 53, 60, 62
 Menu Compteur de distance parcourue **ODO/Trip 1** . 33, 57, 61
 Menu Compteur de distance parcourue **ODO/Trip 2** . 34, 57, 61
 Menu Contrôle de la pression des pneus **TPMS** . . 55, 60, 62
 Menu Distance totale parcourue en mode **Race RACE-ODO** 42, 58, 61
 Menu Fonctions additionnelles **OPTIONS** 54, 60, 62
 Menu Horloge **SET CLOCK** 45, 59, 62
 Menu Indicateur de changement de vitesse
SHIFT RPMS 47, 59, 62
 Menu Kilomètres/miles **SET KM/MILES** 52, 60, 62
 Menu Nombre de tours **SET NUM LAPS** 49, 59, 62
 Menu Prochaine révision **DISTANCE TO Next Service** 37, 57, 61
 Menu Réglages **SET-UP** 43, 58, 61
 Menu Temps au tour **LAP/BESTLAP/LastLap** 40, 58, 61
 Menu Temps de blocage de la touche **LAP LAP BLANK T** 48, 59, 62
 Menu Tours restants **LAPSTOGO** 38, 57, 61
 Menu Unités **UNITS** 51, 59, 62
 Menu Vitesse maximale au tour **TOPSPEED** 39, 58, 61
 Menu Vitesse maximale **LAP/BESTLAP/TopSpeed** . . 41, 58, 61
 Menu **FUELDISTANCE** 35, 57, 61
 Menu **FUELRANGE** 36, 57, 61
 Menu **SETTINGS** 46, 59, 62
 Remarques/messages d'avertissement 30
 Sélection du menu **CHANGE MODE** 44, 58, 61

Témoins29

Touches de fonction guidon25

Temps au tour

Visualiser63

Temps de blocage de la touche LAP LAP BLANK T

Régler67

Tension de chaîne

Contrôler126

Régler127

Transport9

U

Unité de température SET °C/°F

Régler72

V

Verrouillage du casque **77**

Fixer sur le véhicule154

Vitesse maximale

Visualiser64

Vue du véhicule

arrière droite14

avant gauche12



3211375fr



01/2009 Illustration : Mitterbauer



KTM-Sportmotorcycle AG
5230 Mattighofen/Autriche
<http://www.ktm.com>