

## INTRODUCTION

### Nomenclature des pièces :

1. Combiné
2. Socle
3. Cordon téléphonique
4. Adaptateur secteur CA
5. Bloc-piles
6. Attache-ceinture

Pour vous procurer un bloc-piles supplémentaire, communiquez avec VTECH Communications en composant le 1-800-595-9511. Au Canada, communiquez avec VTECH Telecommunications, au 1-800-267-7377.



COMBINÉ

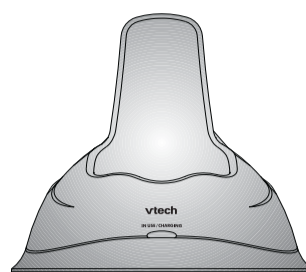

SOCLE

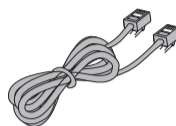

CORDON TÉLÉPHONIQUE



BLOC-PILES

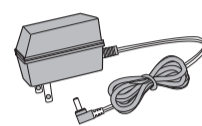

ADAPTATEUR SECTEUR CA

1

## MESURES DE SÉCURITÉ IMPORTANTES

Afin de réduire les risques d'incendie, de blessures corporelles ou d'électrocution, suivez toujours ces mesures préventives de base lorsque vous utilisez votre téléphone :

1. Lisez et comprenez toutes les instructions relatives à la prévention et au fonctionnement de cet appareil.
2. Observez toutes les instructions et mises en garde inscrites sur l'appareil.
3. Débranchez ce téléphone de la prise murale avant de le nettoyer. N'utilisez pas de nettoyeurs liquides ni en aérosol. N'utilisez qu'un chiffon doux et légèrement humecté.
4. N'utilisez pas cet appareil près d'une source d'humidité (par exemple, près d'une baignoire, évier de cuisine ou piscine).
5. Ne déposez pas ce téléphone sur un chariot, support ou table chancelants. L'appareil pourrait tomber et être sérieusement endommagé.
6. Le boîtier de l'appareil est doté de fentes et d'ouvertures d'aération situées à l'arrière ou en dessous. Afin d'empêcher la surchauffe, ces ouvertures ne doivent pas être obstruées en plaçant l'appareil sur un lit, divan, tapis ou autre surface similaires. Ne placez pas cet appareil à proximité d'un élément de chauffage ni d'un plinthe électrique. De plus, ne l'installez pas dans une unité murale ou un cabinet fermé qui ne possède pas d'aération adéquate.
7. Ne faites fonctionner cet appareil qu'avec le type d'alimentation indiqué sur les étiquettes de l'appareil. Si vous ne connaissez pas le voltage de votre maison, consultez votre marchand ou votre fournisseur d'électricité.
8. Ne déposez rien sur le cordon d'alimentation. Installez cet appareil dans un endroit sécuritaire, là où personne ne pourra trébucher sur la ligne d'alimentation ni le cordon téléphonique modulaire.
9. N'insérez jamais d'objets à travers les fentes et ouvertures de cet appareil car ils pourraient toucher à des points de tension dangereux ou court-circuiter des pièces, ce qui constituerait un risque d'incendie ou d'électrocution. N'échappez pas de liquides dans l'appareil.
10. Afin de réduire les risques d'électrocution, ne démontez pas l'appareil. Si vous avez besoin de service ou de réparation, communiquez avec le service à la clientèle de **VTECH**, en composant le **1-800-595-9511**. L'ouverture et le retrait de pièces du boîtier par des ouvertures qui ne sont pas mentionnées dans le guide d'utilisation peut vous exposer à des tensions dangereuses ou autres dangers. Un remontage inadéquat peut être à l'origine d'une électrocution lors d'une utilisation ultérieure de l'appareil.
11. Ne surchargez pas les prises de courant ni les multiprises car cela constitue des risques d'incendie ou d'électrocution.
12. Débranchez cet appareil de la prise de courant dans les cas suivants :
  - a) Lorsque le cordon d'alimentation est endommagé ou écorché.
  - b) Si du liquide a été échappé dans l'appareil.

2

## REEMPLACER LE BLOC-PILES DU COMBINÉ

3. Prenez un soin particulier lorsque vous manipulez tout type de pile ; vous risqueriez de court-circuiter la pile avec des matériaux conducteurs tels que des bagues, bracelets et clés. Le bloc-piles ou le conducteur risque de surchauffer, pouvant causer des brûlures.
4. Ne jetez pas le bloc-piles au feu. La cellule pourrait exploser.

### Le sceau RBRC<sup>md</sup>



Le sceau de l'organisme de recyclage "RBRC" sur les piles au nickel-cadmium signifie que VTECH Communications, Inc. participe volontairement au programme industriel visant à reprendre et recycler ce type de piles lorsqu'elles ne servent plus, au sein du territoire des Etats-Unis et du Canada.

Le programme RBRC<sup>md</sup> offre une alternative intéressante à la pollution causée par les piles au nickel-cadmium usées qui sont jetées dans les rebus domestiques et les sites d'enfouissement municipaux, ce qui peut même être illégal dans certaines provinces ou états.

En participant au programme RBRC<sup>md</sup>, VTECH vous facilite la tâche en vous proposant de jeter le bloc-piles chez un marchand participant ou un centre de service autorisé par VTECH. Pour plus de renseignements au sujet du recyclage des piles au nickel-cadmium et des interdictions de jeter ce type de rebut dans votre région, composez le **1-800-8-BATTERY**.

La participation de VTECH à ce programme représente une part de son implication dans la protection de notre environnement et la conservation de nos ressources naturelles.

**RBRC<sup>md</sup> est une marque déposée de la corporation de recyclage des piles rechargeables « Rechargeable Battery Recycling Corporation ».**

4

## MESURES DE SÉCURITÉ IMPORTANTES

- c) Si l'appareil a été exposé à une source d'humidité telle que la pluie ou l'eau.
  - d) Si l'appareil ne fonctionne pas normalement en suivant les directives du guide. N'ajustez que les commandes couvertes dans le guide d'utilisation car un mauvais réglage de celles-ci peut être à l'origine de dommages, ce qui nécessiterait des réparations considérables pour ramener l'appareil à son état de fonctionnement normal.
  - e) Si l'appareil a été échappé ou son boîtier, endommagé.
  - f) Si le produit affiche une nette diminution de sa performance.
13. Évitez d'utiliser le téléphone (ou tout type d'appareil sans fil) pendant un orage électrique. Il peut y avoir un léger risque d'électrocution causée par la foudre.
  14. N'utilisez pas le téléphone pour rapporter une fuite de gaz à proximité de celle-ci.

### SAUVEGARDEZ CES INSTRUCTIONS POUR TOUTE RÉFÉRENCE ULTÉRIEURE.

## REEMPLACER LE BLOC-PILES DU COMBINÉ

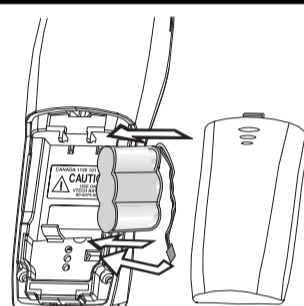

1. Retirez le bloc-piles en appuyant vers le bas sur l'encoche en retrait.
2. Débranchez le vieux bloc-piles et retirez-le. Ne jetez pas le bloc-piles dans un compacteur de rebus ni au feu – il pourrait exploser.
3. Branchez le bloc-piles neuf. Insérez-le dans son compartiment en vous assurant de placer le cordon de raccord par-dessus.
4. Vous devez charger le bloc-piles neuf avant de pouvoir réutiliser votre téléphone. Déposez-le sur son socle et chargez-le pendant 16 heures. L'autonomie du bloc-piles entre les recharges est de 3.75 heures de conversation continue et 3.75 jours d'attente.

**MISE EN GARDE :** Afin de réduire les risques d'incendie ou de blessure corporelle, veuillez lire ces instructions et les suivre à la lettre :

1. N'utilisez que le bloc-piles **VTECH** inclus ou l'équivalent.
2. N'ouvrez pas et ne mutilez pas le bloc-piles. L'électrolyte qui s'en dégagerait est corrosif et peut brûler la peau ou irriter les yeux. Peut être toxique si avalé.

3

## COMMENT DÉBUTER

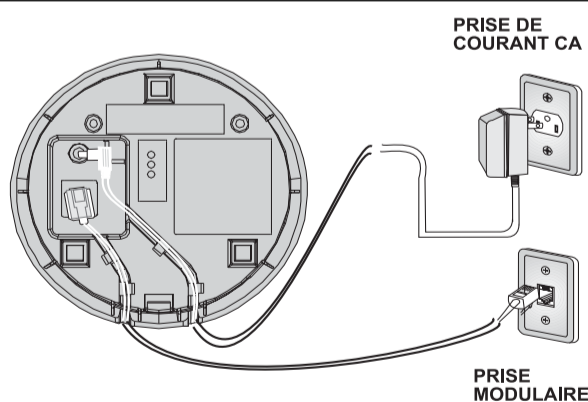

### Installation de votre VT9113

1. Choisissez un emplacement à proximité d'une prise électrique et d'une prise téléphonique murale.
2. Branchez l'adaptateur secteur CA dans une prise de courant et le connecteur CC, à l'arrière du socle.

**MISE EN GARDE :** N'utilisez que l'adaptateur secteur CA expédié avec votre VT9113. Celui-ci a été spécifiquement conçu pour votre téléphone.

**REMARQUE :** Branchez la source d'alimentation à votre téléphone avant de déposer le combiné sur le socle.

3. **CHARGEZ LE BLOC-PILES DU COMBINÉ AVANT D'UTILISER LE TÉLÉPHONE.** Le bloc-piles se recharge automatiquement lorsque le combiné repose sur son socle. Vous devez charger le bloc-piles pendant au moins 16 heures avant d'utiliser votre téléphone pour la première fois.
4. Raccordez le cordon téléphonique. Insérez une extrémité du cordon téléphonique dans la prise située à l'arrière du socle. Branchez l'autre extrémité dans une prise téléphonique murale. Assurez-vous d'insérer solidement les connecteurs jusqu'au fond.
5. **VÉRIFIEZ SI VOUS AVEZ UN SIGNAL DE TONALITÉ.** Lorsque le bloc-piles est chargé, soulevez le combiné et appuyez sur la touche **PHONE**. Le voyant d'utilisation **IN USE** devrait s'allumer et vous devriez entendre un signal de tonalité. Sinon, référez-vous à la section du **GUIDE DE DÉPANNAGE**.

**MISE EN GARDE :**

1. N'installez jamais de téléphone pendant un orage électrique.
2. N'installez jamais de prises téléphoniques dans un endroit humide à moins que les prises soient spécifiquement conçues à cet effet.
3. Ne touchez jamais aux fils ni aux bornes téléphoniques non isolés à moins que la ligne de téléphone ait été débranché de l'interface du réseau.
4. Soyez toujours prudent(e) lorsque vous installez ou modifiez des lignes téléphoniques.

5

## FONCTIONS DU COMBINÉ

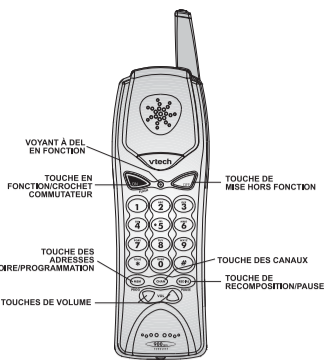

### VOYANT À DEL DE MISE EN FONCTION

- Le voyant à DEL de mise en fonction 'ON' s'allume lorsque le combiné est en cours d'utilisation
- Le voyant clignote en synchronisme avec la sonnerie d'un appel entrant.
- Le voyant clignote rapidement en mode de programmation 'PROG'.
- Le voyant clignote lentement lorsque le bloc-piles est faible.

### TOUCHE DE MISE EN MARCHÉ 'ON'/CROCHET COMMUTATEUR 'FLASH'

- Appuyez sur la touche de mise en marche 'ON' afin de faire un appel.
- Si vous êtes présentement en communication téléphonique, appuyez sur la touche 'ON' afin de répondre à un deuxième appel. Appuyez de nouveau sur la touche 'ON' pour retourner à l'appel original.

### COMMANDE DE VOLUME

- Réglez le niveau de volume que vous désirez entendre à travers le combiné.
- Lorsqu'en communication téléphonique, appuyez sur la touche de montée '▲' ou de diminution '▼' afin d'ajuster le volume de l'écouteur. Le combiné émettra un bip double lorsque vous aurez atteint le niveau minimum ou maximum.

### TOUCHE DE MISE HORS FONCTION 'OFF'

- Appuyez sur la touche 'OFF' afin de quitter tous les modes de fonctionnement.

### TOUCHE DE RECOMPOSITION 'REDIAL'/PAUSE

- Lorsque vous entendez la tonalité de composition, appuyez sur la touche 'REDIAL' afin de recomposer le dernier numéro composé à l'aide de votre téléphone.
- Cette touche peut également être utilisée pour entrer le dernier numéro composé dans la mémoire de composition abrégée. Pour plus de détails à ce sujet, référez-vous à la section 'Programmer un numéro de recomposition dans la mémoire de composition abrégée'.
- Vous pouvez entrer une PAUSE dans votre séquence de composition. Référez-vous à la section 'Programmer des pauses dans la mémoire'.

6

## INSTRUCTIONS DE FONCTIONNEMENT

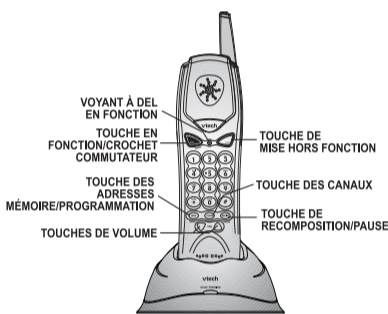

### Faire des appels

Soulevez le combiné et appuyez sur la touche 'ON'. Lorsque vous entendez un signal de tonalité, composez le numéro. Le voyant à DEL 'ON' s'allumera lorsque le combiné est en cours d'utilisation. Si vous vous trompez en composant, appuyez sur la touche de mise hors fonction 'OFF' pour raccrocher, puis de nouveau sur 'ON' pour obtenir un autre signal de tonalité.

Vous devez toujours appuyer sur 'ON' avant de faire un appel par l'entremise du combiné.

### Répondre aux appels

Lorsque l'appareil reçoit un appel entrant, le combiné émet une sonnerie et le voyant à DEL d'utilisation 'IN USE' clignote sur le socle et le voyant à DEL 'ON' clignote sur le combiné. Pour que le téléphone puisse sonner lorsque le combiné est éloigné du socle, veuillez soulever l'antenne du socle en position verticale.

Pour répondre à un appel lorsque le combiné est sur le socle, soulevez simplement le combiné.

Pour répondre à un appel lorsque le combiné est éloigné du socle, appuyez simplement sur n'importe quelle touche du combiné (à l'exception de la mise hors fonction 'OFF'). Ceci est particulièrement utile dans les environnements sombres ; vous n'avez pas à tâtonner pour trouver la touche 'ON' et répondre à l'appel.

### Raccrocher un appel

Pour terminer un appel, vous pouvez remettre le combiné sur son socle ou appuyer sur la touche 'OFF' du combiné.

### Changer les canaux

S'il y a des interférences en utilisant le combiné, appuyez sur 'CHAN' afin de changer le canal et en trouver un qui soit plus clair. Cette fonction ne peut être activée qu'en cours de communication.

### Réglage de la composition à TONALITÉ 'TOUCH TONE'/IMPULSION DE CADRANS 'PULSE'

Si vous êtes abonné(e) au service de composition multifréquence 'Touch Tone', appuyez sur 'PROG', \*, \*, 'MEM' afin de commuter à la composition à tonalité. Si vous avez le service à impulsion de cadrans, appuyez sur 'PROG', \*, #, 'MEM' afin de commuter à ce type de composition (Pulse).

**REMARQUE :** Par défaut, votre VT9113 est réglé à la position de composition à tonalité 'Tone'.

8

## INSTRUCTIONS DE FONCTIONNEMENT

- À l'aide du clavier numérique, composez le numéro que vous désirez programmer. Le numéro peut comporter un maximum de 16 chiffres. Celui-ci peut être entré manuellement ou à l'aide de la touche de recomposition 'REDIAL'.
- Appuyez sur 'MEM' afin d'entrer le numéro dans l'adresse mémoire sélectionnée. Le téléphone quitte maintenant le mode de programmation et émettra une tonalité joyeuse.

### Composition des numéros programmés

- Appuyez sur 'ON' afin d'obtenir un signal de tonalité.
- Appuyez sur 'MEM', suivi du chiffre correspondant à l'adresse mémoire désirée (0-9). Par exemple, pour composer le numéro programmé dans l'adresse mémoire numéro '8', appuyez sur 'ON', 'MEM', '8'.

### Changer ou remplacer un numéro de composition abrégée

Pour changer ou remplacer un numéro programmé dans la mémoire, entrez simplement le nouveau numéro et programmez-le dans l'adresse mémoire que vous désirez changer. Par exemple, si vous désirez changer le numéro programmé dans l'adresse mémoire 7 pour le 555-1111, appuyez sur 'MEM/PROG', '7', '555-1111', 'MEM'.

### Entrer des pauses dans la mémoire

Pour insérer une pause dans un numéro de téléphone, appuyez sur 'REDIAL/PAUSE'. La pause est d'une durée de 2 secondes. Pour obtenir des pauses plus longues, appuyez deux ou trois fois sur 'REDIAL/PAUSE'. Chaque pression supplémentaire indique une pause

additionnelle de 2 secondes. Si votre téléphone est raccordé à un standardiste (autocommutateur PBX), vous pouvez entrer le numéro d'accès du standardiste, suivi d'une pause, avant le numéro de téléphone. Par exemple, pour entrer le '9-PAUSE-555-1234' dans l'adresse mémoire 8, faites ce qui suit :

- Appuyez sur 'MEM/PROG'.
- Appuyez sur '8'.
- Appuyez sur '9'.
- Appuyez sur 'REDIAL/PAUSE'.
- Appuyez sur '555-1234'.
- Appuyez sur 'MEM'.

### Utiliser la recomposition

Pour recomposer le dernier numéro que vous avez appelé, appuyez sur 'ON', suivi de 'REDIAL'. Le téléphone recomposera automatiquement le numéro.

### Entrer un numéro de recomposition dans la composition abrégée

Pour programmer le dernier numéro composé dans la mémoire de composition abrégée, appuyez sur 'MEM/PROG', suivi d'un numéro d'adresse mémoire (0-9), 'REDIAL', 'MEM'.

### Fonction de télé-signal 'PAGE'

À partir du socle, appuyez sur la touche 'PAGE' afin d'envoyer une tonalité à la personne se trouvant près du combiné. Pour supprimer le télé-signal au niveau du socle, appuyez de nouveau sur 'PAGE'. Pour supprimer le télé-signal au niveau du combiné, appuyez sur 'OFF'. Si le combiné est en cours d'utilisation (décroché) lorsque vous appuyez sur la touche 'PAGE' du socle, le combiné émettra un télé-signal. Si le combiné n'est pas en cours d'utilisation (position de repos), la tonalité de télé-signal continuera pendant environ 60 secondes. Cette fonction servira à trouver un combiné égaré.

10

## FONCTIONS DU COMBINÉ

### TOUCHE DES CANAUX 'CHAN'

- Appuyez sur la touche 'CHAN' lorsque le combiné est en cours d'utilisation afin de changer de canal et obtenir le prochain canal disponible.
- Utilisez cette fonction lorsque vous entendez des interférences sur le canal en cours.

### TOUCHE DE MÉMOIRE 'MEM'/TOUCHE DE PROGRAMMATION 'PROG'

- Appuyez sur la touche de mémoire 'MEM' afin d'entrer en mode de mémoire.
- La séquence de composition d'une adresse mémoire préprogrammée dans la composition abrégée est la suivante : 'ON', 'MEM', suivi du chiffre (0-9).
- Appuyez sur la touche 'MEM/PROG' afin d'activer le mode de programmation. Pour plus de détails à ce sujet, référez-vous à la section 'Programmer les numéros de la composition abrégée'.

### TOUCHE DE TONALITÉ\*

- En mode de composition à impulsions 'PULSE', cette touche sert à commuter temporairement au mode de composition à tonalité 'TONE'.

## FONCTIONS DU SOCLE

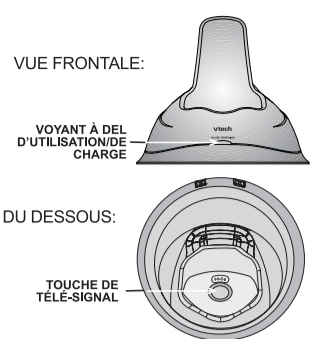

### VOYANT À DEL DE CHARGE

- Le voyant à DEL de charge s'allume de façon constante lorsque le combiné repose sur son socle afin de vous indiquer que le bloc-piles est en cours de recharge.
- Le voyant à DEL s'allume lorsque le combiné est en cours d'utilisation.
- Le voyant clignote en synchronisme avec la sonnerie d'un appel entrant.

### TOUCHE DE TÉLÉ-SIGNAL 'PAGE'

- Appuyez sur la touche de télé-signal 'PAGE' afin d'envoyer un signal d'avertissement au combiné.
- Appuyez une deuxième fois sur cette touche afin d'annuler le télé-signal.
- Le socle fera sonner le combiné pendant une minute avant d'annuler automatiquement la fonction de télé-signal.
- Le combiné peut également annuler le télé-signal en appuyant sur la touche de mise hors fonction 'OFF'.

7

## INSTRUCTIONS DE FONCTIONNEMENT

### Tonalité temporaire

Si vous êtes abonné(e) au service de composition à impulsion de cadrans (dial-pulse) (le réglage de composition est à 'PULSE'), cette fonction vous permettra d'entrer des tonalités et des codes spéciaux qui activeront des dispositifs téléphoniques et vous donneront accès à des services bancaires automatisés, à des cartes d'appel ou à tout autre service spécial.

Premièrement, composez le numéro de façon normale. Ensuite, activez la fonction de tonalité temporaire en appuyant sur 'TONE' (la touche '\*'). Vous pouvez appuyer sur les numéros ou symboles dont vous avez besoin et votre téléphone enverra les signaux appropriés.

Pour terminer l'appel, appuyez sur 'OFF' ou déposez le combiné sur son socle. Le téléphone se remettra automatiquement en mode de composition à impulsion de cadrans (Pulse).

### Programmer le type de sonnerie

La sonnerie du combiné comporte quatre types de tonalités différentes. La section suivante décrit la façon de changer les tonalités et mettre la sonnerie hors fonction.

Pour programmer, le combiné doit être à la position hors fonction 'OFF'. Pour changer la sonnerie, faites ce qui suit :

- Appuyez sur 'MEM/PROG'.
- Appuyez sur la touche '#'.
- Appuyez sur un chiffre de 1 à 4 afin de choisir une tonalité.
- Appuyez sur 'MEM' pour valider la sélection.

### Mettre la sonnerie hors fonction

Pour mettre la sonnerie du combiné hors fonction, faites ce qui suit :

- Appuyez sur 'MEM/PROG'.
- Appuyez sur la touche '#'.
- Appuyez sur le chiffre 5 afin de mettre la sonnerie hors fonction.
- Appuyez sur 'MEM' pour valider la sélection.
- Pour remettre la sonnerie en marche, référez-vous à la section 'Programmer le type de sonnerie'.

### Vérifier la sonnerie

Pour vérifier la sonnerie en cours, faites ce qui suit :

- Appuyez sur 'MEM/PROG'.
- Appuyez sur la touche '#'.
- Appuyez sur le chiffre 0.
- Appuyez sur 'MEM' pour valider la sélection.

### Composition abrégée

Le téléphone VT9113 peut mémoriser un maximum de 10 numéros de téléphone que vous pourrez composer en appuyant sur les touches 'ON', 'MEM' et l'une des touches numériques (0-9).

**Remarque :** Si le mode de composition est à impulsions (pulse), la touche <#> sera ignorée et la touche <\*> activera la composition à tonalité temporaire.

### Programmer les numéros de la composition abrégée

Le combiné doit être hors fonction 'OFF'.

- Appuyez sur 'MEM/PROG'. Le voyant à DEL 'ON' clignotera pour vous indiquer que vous êtes en mode de programmation.
- Appuyez sur le numéro de l'adresse mémoire où vous désirez programmer le numéro (0-9).

9

## EN CAS DE PROBLÈMES

Si vous éprouvez des problèmes à faire fonctionner votre téléphone, les quelques suggestions ci-dessous peuvent vous aider à résoudre ces difficultés. Si ces suggestions ne vous aident pas à trouver une solution à votre problème, composez l'un des numéros suivants :

Aux Etats-Unis :  
**VTECH Communications**  
**1-800-595-9511**

Au Canada :  
**VTECH Telecommunications**  
**1-800-267-7377**

### LE TÉLÉPHONE NE FONCTIONNE PAS DU TOUT.

- Assurez-vous d'avoir branché le cordon d'alimentation.
- Vérifiez si le cordon téléphonique est inséré jusqu'au fond dans le socle et dans la prise modulaire murale.
- Vérifiez si le bloc-piles est bien chargé. Si le combiné émet deux bips, le bloc-piles doit être rechargé. Si le voyant à DEL 'IN USE' sur le socle ou le voyant à DEL 'ON' sur le combiné ne s'allument pas lorsque vous appuyez sur la touche 'ON', vous devrez charger les piles.
- Si vous avez récemment installé un bloc-piles neuf, assurez-vous qu'il soit installé correctement.

### AUCUN SIGNAL DE TONALITÉ

- Vérifiez d'abord toutes les suggestions ci-dessus.
- Si vous n'entendez toujours pas de tonalité, débranchez le socle de la prise modulaire murale et branchez-y un autre téléphone. S'il n'y a pas de tonalité sur ce

téléphone, le problème se situe au niveau du filage ou de la compagnie de téléphone locale. Communiquez avec votre compagnie de téléphone locale.

### VOUS OBTENEZ DES BRUITS, DE L'ÉLECTRICITÉ STATIQUE OU UN SIGNAL FAIBLE, MÊME LORSQUE VOUS ÊTES ÉLOIGNÉ(E) DU SOCLE.

- Il se peut que la portée des ondes soit excédée. Rapprochez-vous du socle ou repositionnez le socle.
- La disposition de votre résidence peut limiter la portée de votre téléphone. Essayez de déplacer le socle au deuxième ou troisième étage ou à un autre endroit.

### LE COMBINÉ NE SONNE PAS LORS DE LA RÉCEPTION D'UN APPEL.

- Assurez-vous d'avoir activé la sonnerie.
- Vérifiez si le cordon téléphonique est inséré jusqu'au fond dans le socle et dans la prise modulaire murale. Vérifiez si le cordon d'alimentation est bien raccordé.
- Il se peut que le combiné soit trop éloigné du socle.
- Il y a peut-être un trop grand nombre de téléphones supplémentaires sur le circuit téléphonique de la maison, ce qui empêche le téléphone de sonner. Essayez de débrancher certains d'entre eux.

### LA VOIX DE L'APPELANT S'ESTOMPE, PUIS REVIENT.

Vous êtes peut-être à la limite de la portée maximum de l'appareil. Rapprochez-vous du socle ou repositionnez celui-ci.

11

## EN CAS DE PROBLÈMES

### VOUS ENTENDEZ D'AUTRES APPELS EN COURS DE COMMUNICATION.

- Remplacez le combiné sur le socle, attendez quelques secondes et réessayez.
- Débranchez votre socle de la prise téléphonique et branchez un téléphone régulier. Si vous entendez encore d'autres appels, le problème se situe probablement au niveau de votre filage ou de votre compagnie de téléphone locale. Communiquez avec votre compagnie de téléphone locale.

### VOUS ENTENDEZ DU BRUIT DANS LE COMBINÉ ET AUCUNE TOUCHE NE FONCTIONNE.

- Assurez-vous d'avoir branché le cordon d'alimentation.
- Le socle et le combiné peuvent ne pas fonctionner sur le même canal ou code de sécurité. Déposez le combiné sur le socle pendant quelques instants avant de réinitialiser le code de sécurité et le canal.

### QUELQUES SOLUTIONS PRATIQUES RELATIVES AUX COMPOSANTS ÉLECTRONIQUES

Les composants électroniques, comme les gens, peuvent être confus. Si l'appareil ne semble pas répondre aux commandes de façon normale, remettez le combiné sur son socle afin de réinitialiser l'appareil. Si cela ne semble pas régler le problème, effectuez les étapes ci-dessous (dans l'ordre indiqué) :

1. Débranchez l'alimentation acheminée au socle.
2. Débranchez le bloc-piles du combiné.
3. Attendez quelques minutes.
4. Rebranchez l'alimentation au niveau du socle.
5. Rebranchez le bloc-piles.
6. Déposez le combiné sur le socle. Si le bloc-piles est déchargé, attendez huit heures avant d'utiliser le combiné.

12

## ÉNONCÉ DE LA GARANTIE

3. Les produits si le mauvais fonctionnement est causé par des conditions de signal, de manque de fiabilité du réseau de diffusion via un système d'antenne ou de câblodistribution;
4. Les produits si le problème est causé par l'utilisation de dispositifs ou d'accessoires électriques qui ne proviennent pas de VTECH;
5. Les produits dont les autocollants de garantie/certifications de garantie et les inscriptions de numéros de série électroniques sur une plaque ont été enlevés, effacés, modifiés ou rendus illisibles; ou
6. Les produits achetés, utilisés, réparés ou expédiés à des fins de réparation à l'extérieur des États-Unis et du Canada, ou utilisés à des fins commerciales ou industrielles (incluant mais ne s'y limitant pas, les produits loués);
7. Les produits retournés sans preuve d'achat (référez-vous au point 6 ci-dessous);
8. Les frais reliés à l'installation, aux commandes et réglages pouvant être effectués par le consommateur ni les coûts d'installation ou de réparation des dispositifs connexes au produit.

### Comment se procurer du service sous garantie?

- Pour vous procurer du service sous garantie aux États-Unis composez le 1-800-595-9511 ou au Canada, composez le 1-800-267-7377 afin de connaître l'endroit où expédier l'appareil. Avant d'appeler, veuillez lire le guide d'utilisation. Une vérification des commandes et caractéristiques du produit peut vous épargner un appel de service.
- À moins que cela ne soit prévu par les lois en vigueur, vous assumez les risques de perte ou de dommage en cours de transport; de plus, vous êtes tenu(e) responsable de la livraison ou des frais de manutention encourus lors de l'expédition au centre de service. VTECH vous retournera le produit après l'avoir réparé ou remplacé, selon les termes de cette garantie limitée, et assumera les frais de transport, de livraison et de manutention. VTECH n'assume pas les dommages ou les pertes que peut subir le produit en cours de transport.
- Si la défectuosité du produit n'est pas couverte par cette garantie limitée, ou si la preuve d'achat ne répond pas aux conditions de ladite garantie, VTECH communiquera avec vous et vous demandera si vous autorisez le coût de la réparation avant d'effectuer tout travail. Vous devez déboursier les frais de la réparation et du transport des produits qui ne sont pas couverts par cette garantie limitée.

### Que devez-vous inclure avec le produit pour obtenir du service sous garantie?

1. Retourner la boîte d'emballage originale complète, incluant le contenu et le produit, au centre de service VTECH le plus près de chez vous, accompagné d'une note décrivant la défectuosité du produit;

14

## ENTRETIEN

### EFFECTUER L'ENTRETIEN DE VOTRE TÉLÉPHONE.

Votre téléphone sans fil VT9113 contient des pièces électroniques sophistiquées, vous devez donc le manipuler avec soin.

### Évitez de le manipuler rudement

Déposez le combiné doucement. Préservez les matériaux d'emballage originaux afin de protéger votre téléphone si vous devez l'expédier.

### Évitez d'exposer votre téléphone aux sources d'humidité

Vous pouvez endommager votre téléphone s'il est exposé à une source d'humidité. N'utilisez pas le combiné à l'extérieur lorsqu'il pleut ou ne le manipulez pas si vous avez les mains mouillées. N'installez pas votre socle près d'un évier, baignoire ou douche. Rappelez-vous que les appareils électriques peuvent causer de sérieuses blessures si vous les utilisez en ayant les mains mouillées ou en vous tenant dans l'eau. Si le socle tombe dans l'eau, **NE LE RÉCUPÉREZ PAS À MOINS D'AVOIR PRÉALABLEMENT DÉBRANCHÉ LE CORDON D'ALIMENTATION ET LES CORDONS TÉLÉPHONIQUES DES PRISES MURALES.** Ensuite, retirez l'appareil de l'eau en le tenant par les cordons débranchés.

### Orages électriques

Les orages électriques peuvent parfois causer des surcharges de

tension qui peuvent nuire aux composants électroniques internes de l'appareil. Pour votre sécurité, soyez prudent(e) lorsque vous utilisez l'appareil pendant un orage électrique.

### Nettoyer votre téléphone

Votre téléphone possède un boîtier de plastique durable; il devrait conserver son fini brillant pendant de nombreuses années. Ne le nettoyez qu'avec un chiffon doux légèrement humecté d'eau ou de solution savonneuse légère. N'appliquez pas une quantité excessive d'eau ni aucun type de dissolvant.

## ÉNONCÉ DE LA GARANTIE

### Que couvre cette garantie limitée?

- Le fabricant de ce produit VTECH, **VTECH Communications** (ci-après 'VTECH'), garantit au détenteur d'une preuve d'achat valide (ci-après, le 'consommateur') que ce produit et tous ses accessoires (ci-après, le 'produit'), tels que fournis par VTECH dans l'emballage, seront libres de tout défaut, selon les termes et conditions énumérés dans les présentes, s'ils ont été installés et utilisés dans des conditions normales et selon les instructions de ce guide d'utilisation. Seul l'acheteur original peut se prévaloir des avantages de cette garantie limitée, pour des produits achetés et utilisés aux États-Unis et au Canada.

### Que fera VTECH Communications si le produit s'avère défectueux (ci-après, le 'produit défectueux'), dans ses pièces et sa main-d'oeuvre, pendant la période de la garantie ?

- Pendant la période de la garantie limitée, le centre de service autorisé par VTECH réparera ou remplacera, à la seule discrétion de VTECH, sans frais de pièces ni de main-d'oeuvre pour le consommateur, tout produit défectueux. Si nous réparons le produit, nous pourrions utiliser des pièces neuves ou reconditionnées. Si nous décidons de le remplacer, nous pourrions le faire avec un produit neuf ou reconditionné possédant des caractéristiques similaires. VTECH retournera au consommateur le produit réparé ou remplacé en bon état de fonctionnement mais conservera les pièces, modules et autres équipements défectueux. La réparation ou le remplacement du produit, à la seule discrétion de VTECH, constitue le seul et unique recours du consommateur. Ce remplacement ou cette réparation devrait prendre environ 30 jours.

### Quelle est la durée de la période de garantie limitée?

- Ce produit est couvert par une garantie limitée d'UNE (1) ANNÉE à partir de la date d'achat. Si nous réparons ou remplaçons un produit défectueux selon les termes de cette garantie limitée, cette garantie s'applique également aux produits réparés ou remplacés pendant une période de : (a) 90 jours à partir de la date où le produit réparé ou remplacé vous a été expédié ou; (b) la durée résiduelle de la garantie originale d'une année, selon la période qui est la plus longue.

### Qu'est-ce que cette garantie ne couvre pas?

Cette garantie limitée ne couvre pas :

1. Les produits soumis à une mauvaise utilisation, accident, transport ou autre dommage physique, installation inadéquate, utilisation ou manipulation anormale, négligence, inondation, feu, eau ou toute autre infiltration de liquide;
2. Les produits endommagés suite à une réparation, modification ou manipulation par une entité autre qu'un centre de service autorisé par VTECH;

13

## ÉNONCÉ DE LA GARANTIE

2. Inclure une 'preuve d'achat' valide (facture) identifiant clairement le produit (numéro de modèle) et la date d'achat;
3. Y inscrire vos nom et adresse complète, ainsi que les numéros de téléphone où nous pourrions vous rejoindre, s'il y a lieu.

### Autres restrictions

- Cette garantie représente l'entente complète et exclusive entre vous, le consommateur, et VTECH. Elle a préséance sur toutes les autres communications écrites ou orales en rapport avec ce produit. VTECH n'offre aucune autre garantie pour ce produit. Cette garantie décrit toutes les responsabilités de VTECH en rapport avec ce produit.

Il n'y a pas d'autres garanties expresses. Personne n'est autorisé à apporter des changements à cette garantie limitée et vous ne devez pas vous fier à de telles modifications.

**Droits légaux de l'État ou la province :** Cette garantie vous donne des droits légaux spécifiques et il se peut que vous jouissiez d'autres droits pouvant varier d'un État ou d'une province à l'autre.

**Restrictions :** Les garanties implicites, y compris celles en qualité loyale et marchande, ainsi que toute adaptation à un usage particulier (une garantie non écrite spécifiant que le produit est apte à être utilisé normalement), se limitent à la durée d'une année à partir de la date d'achat. Certains états ou provinces ne permettent pas de restrictions en ce qui a trait à la durée d'une garantie implicite et il se peut que les restrictions ci-dessus ne s'appliquent pas à votre cas.

- En aucun cas, VTECH ne sera pas tenue responsable des dommages-intérêts directs, indirects, spéciaux, accessoires, ou autres dommages similaires (incluant mais ne s'y limitant pas, la perte de profits ou de revenus, l'incapacité d'utiliser le produit ou tout autre dispositif connexe, le coût des appareils de remplacement et les réclamations faites par un tiers) résultant de l'utilisation de ce produit. Certains états ou provinces ne permettent pas de restrictions en ce qui a trait à l'exclusion des dommages-intérêts directs ou indirects et il se peut que les restrictions ci-dessus ne s'appliquent pas à votre cas.

15

## SPÉCIFICATIONS TECHNIQUES

### CONTRÔLE DES FRÉQUENCES

Synthétiseur double à boucle de verrouillage de phase contrôlé par cristal

### FRÉQUENCE DE TRANSMISSION

Combiné : 923,10 MHz à 927,75 MHz  
Socle : 902,3 MHz à 906,65 MHz

### FRÉQUENCE DE RÉCEPTION

Combiné : 902,3 MHz à 906,65 MHz  
Socle : 923,10 MHz à 927,75 MHz

### PORTÉE NOMINALE EFFICACE

Puissance maximale permise par le Conseil supérieur de l'audiovisuel américain "FCC" et d'Industrie Canada. La portée réelle peut varier selon les conditions de l'environnement au moment de l'utilisation.

### DIMENSIONS

Combiné : 17,5 cm x 5,5 cm x 3,9 cm (Longueur x Largeur x Hauteur) maximum (antenne excluse)  
Socle : 19,3 x 14,8 cm x 5,4 cm (Longueur x Largeur x Hauteur) maximum (antenne excluse)

### POIDS

Combiné : 146 grammes  
Socle : 283 grammes

### ALIMENTATION REQUISE

Combiné : Bloc-piles rechargeable autonome au nickel-cadmium; 3,6 V nominal, capacité de 300 mAh  
Adaptateur secteur CA : 6 V CC à 220 mA

### LES SPÉCIFICATIONS SONT À TITRE CARACTÉRISTIQUE SEULEMENT ET PEUVENT CHANGER SANS PRÉVIS.

16

17

## RENSEIGNEMENTS RELATIFS AUX RÈGLEMENTS DE LA 'FCC', 'ACTA' ET 'IC'

# RENSEIGNEMENTS RELATIFS AUX RÈGLEMENTS DE LA COMMISSION FÉDÉRALE DES COMMUNICATIONS 'FCC', DU CONSEIL ADMINISTRATIF DES UNITÉS DE CONNEXION 'ACTA' ET D'INDUSTRIE Canada 'IC'

Cet appareil est conforme à l'article 15 de la réglementation de la Commission fédérale des communications 'FCC' aux États-Unis; il est également conforme aux règlements RSS-210 et CS-03 d'Industrie Canada (IC). Son fonctionnement est assujéti aux deux conditions suivantes : (1) cet appareil ne doit pas causer d'interférences, et (2) cet appareil doit accepter toutes les interférences qu'il reçoit, incluant les parasites pouvant nuire à son fonctionnement.

Une étiquette est située sous le socle de l'appareil; elle indique soit le numéro d'enregistrement de la FCC et le numéro d'équivalence de la sonnerie 'REN', soit le numéro d'enregistrement d'Industrie Canada et l'indice de charge. En cas de besoin, vous devez être capable de fournir ces renseignements à votre compagnie de téléphone locale.

Ce téléphone est compatible avec les appareils auditifs à couplage inductif. Si vous éprouvez des difficultés avec ce téléphone, veuillez communiquer avec :

**VTECH telecommunications inc**

DÉPARTEMENT DU SERVICE : 1-800-595-9511

Au Canada, communiquez avec VTECH Telecommunications Ltd., au :1-800-267-7377.

Appelez l'un de ces numéros pour tout renseignement relatif à la réparation ou la garantie de votre téléphone. La compagnie de téléphone peut vous demander de débrancher cet appareil du réseau téléphonique jusqu'à ce que le problème soit corrigé.

### Article 15 des règlements du FCC

Avertissement : Toutes les modifications apportées à cet appareil, s'ils ne sont pas expressément approuvées par le fabricant dudit appareil, peuvent annuler le droit de l'utilisateur de faire fonctionner celui-ci. Cet appareil a été testé et s'avère conforme aux restrictions relatives aux équipements numériques de classe B, d'après l'article 15 des règlements de la FCC. Ces restrictions ont été instaurées pour offrir une protection raisonnable contre les interférences nuisibles au sein d'une installation résidentielle. Cet appareil génère, utilise et peut émettre des fréquences radio et s'il n'est pas installé selon les instructions, peut nuire aux radiocommunications. Toutefois, rien ne garantit que des parasites ne surviendront pas dans une installation particulière. Si cet appareil cause des

18

## RENSEIGNEMENTS RELATIFS AUX RÈGLEMENTS DE LA 'FCC', 'ACTA' ET 'IC'

Par exemple, le code d'identification suivant 'US : AAAEQ03T123XYZ' indiquerait un numéro 'REN' de 0,3.

Le numéro 'REN' sert à déterminer combien de dispositifs téléphoniques peuvent être raccordés à votre ligne téléphonique sans perdre leur capacité de sonner lorsqu'on vous appelle. Dans la plupart des régions, la somme de tous les numéros 'REN' devrait être de cinq (5,0) ou moins. Pour plus de détails à ce sujet, nous vous suggérons de communiquer avec votre compagnie de téléphone locale.

### 2. Connexion et utilisation sur le réseau téléphonique national

La fiche et la prise utilisées pour brancher cet appareil au filage du bâtiment et au réseau téléphonique doivent être conformes avec les règlements de l'article 68 et les exigences techniques adoptées par l'ACTA. Un cordon téléphonique et une fiche modulaire conformes sont fournis avec cet appareil. Celui-ci a été conçu pour être raccordé à une prise modulaire compatible qui est également conforme. Une prise RJ11 doit être utilisée pour le raccord à une ligne simple et une prise RJ14, pour le raccord à deux lignes. Consultez les instructions d'installation du guide d'utilisation. Cet appareil ne peut pas être utilisé conjointement avec des téléphones publics ni des lignes partagées. Si vous avez raccordé à la ligne téléphoniques des dispositifs d'alarme filés de façon spéciale, assurez-vous que la connexion de cet appareil téléphonique ne désactive pas votre dispositif d'alarme, consultez votre compagnie de téléphone ou un installateur qualifié.

### 3. Instructions se rapportant aux réparations

Si l'appareil s'avérait défectueux, il doit être immédiatement débranché de la prise modulaire jusqu'à ce que le problème soit corrigé. Cet appareil ne doit être réparé que par son fabricant ou l'un des centres de service autorisés par celui-ci. Pour plus de détails sur les procédures de service, suivez les instructions décrites dans la 'Garantie limitée'.

### 4. Droits de la compagnie téléphonique

Si cet appareil nuit au réseau téléphonique, la compagnie de téléphone peut décider d'arrêter temporairement votre service téléphonique. Elle est tenue de vous avertir avant d'interrompre le service ; si elle ne peut pas vous avertir d'avance, elle le fera dès qu'elle le pourra. On vous donnera l'opportunité de rectifier le problème et la compagnie doit vous informer de votre droit de porter plainte à la FCC. Votre compagnie de téléphone peut apporter des modifications à ses installations, ses équipements et ses procédures pouvant altérer le fonctionnement normal de votre appareil. Par contre, elle est tenue de vous avertir lorsque de tels changements sont prévus.

### 5. Compatibilité avec les appareils auditifs

Si cet appareil est doté d'un combiné avec ou sans cordon, il est compatible avec les appareils auditifs pour malentendants.

20

## RENSEIGNEMENTS RELATIFS AUX RÈGLEMENTS DE LA 'FCC', 'ACTA' ET 'IC'

L'utilisateur doit savoir également que la conformité aux conditions mentionnées ci-dessus n'empêche pas la dégradation du service dans certaines situations.

Les réparations des appareils homologués doivent être effectuées par un centre de service canadien autorisé et désigné par le fabricant. Les réparations et modifications effectuées par l'utilisateur de l'appareil ou les défauts de l'appareil, peuvent donner à la compagnie de télécommunications une raison suffisante pour exiger que celui-ci débranche ses équipements.

Pour leur propre protection, les utilisateurs doivent s'assurer que la mise à la masse électrique de la compagnie hydroélectrique, des lignes téléphoniques et de la plomberie en métal, ait été raccordée ensemble. Cette précaution peut être particulièrement importante dans les régions rurales.

### Mise en garde :

Les utilisateurs ne doivent pas tenter de faire de telles connexions eux-mêmes mais ils devraient communiquer avec les maîtres-électriciens et inspecteurs en électricité de leur municipalité.

Votre téléphone **VT9113** a été conçu pour fonctionner à la pleine capacité de puissance permise par le FCC et IC. Ceci signifie que le combiné et le socle ne peuvent communiquer que sur une distance préétablie – qui dépend de l'emplacement du socle et du combiné, la température, la construction et la disposition de votre résidence ou bureau.

22

## RENSEIGNEMENTS RELATIFS AUX RÈGLEMENTS DE LA 'FCC', 'ACTA' ET 'IC'

interférences nuisibles à la réception du téléviseur ou de la radio, ce que vous pouvez déterminer en ouvrant et en fermant votre appareil, nous vous invitons à essayer l'une des mesures correctives suivantes :

- Réorientez l'antenne de réception installée sur l'appareil qui manifeste les parasites.
- Éloignez l'appareil du composant qui reçoit les ondes.
- Branchez l'appareil dans une prise de courant CA différente de celle du composant qui reçoit les ondes.
- Au besoin, consultez votre marchand électronique ou un technicien spécialisé dans le service des radios/téléviseurs pour des suggestions supplémentaires.

### Énergie produite par les fréquences radio

Les téléphones sans fil utilisent des signaux radio pour communiquer entre le combiné et le socle. Ces signaux radio sont identiques aux autres signaux radio que l'on retrouve dans l'environnement, tels que ceux des télédiffusions et des radiocommunications.

Pour garantir la sécurité des utilisateurs, la FCC a établi des normes en rapport avec la quantité de fréquences radio que peuvent produire différents appareils, selon l'usage pour lesquels ils sont destinés. Cet appareil a été testé et s'avère conforme à la réglementation de la FCC.

### Article 68 de la FCC et exigences de l'ACTA

Si cet appareil a été homologué avant le 23 juillet 2001, il a été inscrit auprès de la commission fédérale des communications (FCC), selon l'article 68 de sa réglementation. Si l'appareil a été homologué après cette date, il est conforme à l'article 68 et aux 'Exigences techniques pour le raccord d'équipements au réseau téléphonique' adoptées par le conseil administratif des unités de connexion (ACTA). Nous avons l'obligation de vous procurer les renseignements suivants.

### 1. Identification de l'appareil et renseignements relatifs au Numéro d'équivalence de la sonnerie (numéro 'REN')

La plaque signalétique située à l'arrière ou sous l'appareil contient, entre autres, l'identification de son homologation et le numéro d'équivalence de la sonnerie (numéro 'REN'). Cette information doit être fournie sur demande à votre compagnie de téléphone locale. Pour les appareils homologués avant le 23 juillet 2001, le numéro d'identification est précédé de la phrase 'FCC Reg No.' (No. d'enregistrement de la FCC) et le numéro d'équivalence de la sonnerie (REN) est indiqué séparément. Pour les appareils homologués après cette date, le numéro d'identification du produit est précédé des lettres 'US' et de deux points (:). Le numéro 'REN' est encodé dans le numéro d'identification en tant que sixième et septième caractères, suivis des deux points.

19

## RENSEIGNEMENTS RELATIFS AUX RÈGLEMENTS DE LA 'FCC', 'ACTA' ET 'IC'

### 6. Programmation/vérification des numéros d'urgence

Si cet appareil possède des adresses mémoire, vous pouvez y entrer les numéros de téléphone des services d'urgence de votre municipalité (police, incendie et ambulance). Si vous le faites, veuillez vous rappeler des trois points suivants :

- a. Nous vous recommandons d'écrire également ces numéros de téléphone sur la carte d'index de votre téléphone, afin de vous permettre de composer manuellement ces numéros si la fonction de composition abrégée ne fonctionne pas adéquatement.
- b. Cette caractéristique n'est qu'une commodité et le fabricant n'assume aucune responsabilité pour la dépendance des consommateurs envers les différentes fonctions de mémoire.
- c. Nous ne vous recommandons pas de vérifier les numéros d'urgence que vous avez programmés dans le téléphone. Par contre, si vous devez absolument appeler un numéro d'urgence :
  - Vous devez demeurer en ligne et expliquer brièvement la raison de votre appel avant de raccrocher.
  - Vous devez effectuer la programmation et la vérification des numéros d'urgence dans les heures hors pointe, par exemple, tôt le matin ou tard en soirée, lorsque les services d'urgence sont moins occupés.

### IC (Industrie Canada)

Ce téléphone est homologué auprès d'Industrie Canada et peut être utilisé au Canada.

### Avis :

Cet appareil répond aux spécifications techniques des équipements téléphoniques d'Industrie Canada. L'étiquette d'Industrie Canada affichant le numéro de certification permet d'identifier les appareils homologués. L'abréviation 'IC' se trouvant avant cette homologation signifie que la certification fut effectuée selon une déclaration de conformité spécifiant que les normes d'Industrie Canada ont été rencontrées. Ceci ne signifie pas qu'Industrie Canada approuve l'équipement et Industrie Canada ne garantit pas que l'appareil fonctionnera à la satisfaction de l'utilisateur.

### Avis :

Le numéro d'équivalence de sonnerie 'REN' assigné à cet appareil est 0,1. Ce numéro attribué à chaque appareil détermine le nombre de dispositifs téléphoniques que l'on peut brancher dans le circuit téléphonique de la maison sans surcharger le système. Le circuit téléphonique peut comporter n'importe quelle combinaison de dispositifs téléphoniques, à la seule condition que la somme du numéro 'REN' n'excède pas cinq (5,0).

Avant d'installer cet appareil, l'utilisateur doit s'assurer qu'il peut le raccorder aux équipements de la compagnie de télécommunications locale. L'appareil doit également être installé par le biais d'une méthode de raccord acceptable.

21