

# zibro®

## SRE 149 TC



guarantee

**2**  
YEARS

|           |                             |           |
|-----------|-----------------------------|-----------|
| <b>F</b>  | <b>MANUEL D'UTILISATION</b> | <b>2</b>  |
| <b>D</b>  | <b>GEBRAUCHSANWEISUNG</b>   | <b>12</b> |
| <b>DK</b> | <b>BRUGSANVISNING</b>       | <b>22</b> |
| <b>E</b>  | <b>INSTRUCCIONES DE USO</b> | <b>32</b> |
| <b>GB</b> | <b>OPERATING MANUAL</b>     | <b>42</b> |
| <b>I</b>  | <b>ISTRUZIONI D'USO</b>     | <b>52</b> |
| <b>NL</b> | <b>GEBRUIKSAANWIJZING</b>   | <b>62</b> |
| <b>PL</b> | <b>INSTRUKCJA OBSŁUGI</b>   | <b>72</b> |

- F** PAGE PLIANTE
- D** FALTBLATT
- DK** FOLDEUDSIDE
- E** HOJA DESPLEGABLE
- GB** FOLD-OUT PAGE
- I** PIEGHEVOLE
- NL** UITVOUWBLAD
- PL** INSTRUKCJĘ ROZŁOŻYC



Chère Madame, Cher Monsieur,

Nous vous remercions de la confiance que vous avez bien voulu témoigner à notre marque en choisissant un appareil mobile de chauffage à combustible liquide. Vous venez d'acquérir un produit de qualité, qui vous donnera entière satisfaction durant de très nombreuses années. A condition, bien sûr, de respecter les consignes d'utilisation. C'est pourquoi nous vous invitons vivement à consulter ce manuel afin d'assurer à votre appareil une durée de vie optimale.

Les produits sont garantis contre tout vice de fabrication ou de conception (hors consommables) pendant une durée de 2 ans à compter de leur date d'achat.

Nous vous souhaitons beaucoup de chaleur et de confort avec votre appareil.

Bien cordialement,  
PVG International b.v.

Service-Consommateurs

**1 LISEZ PRÉALABLEMENT LE MANUEL D'UTILISATION.**



**2 EN CAS DE DOUTE, CONTACTEZ VOTRE REVENDEUR.**

**3 POUR LIRE, DÉPLIEZ LA DERNIÈRE PAGE.**



## L'UTILISATION DANS LES GRANDES LIGNES

Voici, dans les grandes lignes, la marche à suivre pour utiliser votre appareil mobile de chauffage à combustible liquide. Le MANUEL D'UTILISATION (page 5 et suivantes) reprend chaque étape en détail.

- 1** Retirez les différents emballages (voir le chapitre A, fig. A).
- 2** Remplissez le réservoir amovible **6** (voir le chapitre B, fig. C).
- 3** Branchez la fiche dans la prise de courant.
- 4** Allumez l'appareil à l'aide de la touche  **12** (voir le chapitre D).
- 5** Modifiez si nécessaire la température à votre convenance à l'aide des touches de réglage (voir le chapitre E).
- 6** Pour éteindre l'appareil, appuyez sur la touche  **12**.

-  Le remplissage du réservoir doit se faire (sécurité contre l'incendie):
- soit appareil à l'arrêt,
  - soit dans un autre local que celui où est installé le chauffage,
  - dans tous les cas, l'utilisateur doit vérifier la bonne fermeture de son réservoir rechargé en dehors de toute source de chaleur ou de feux nus (voir le chapitre B).
- Votre appareil dégagera une odeur de 'neuf' en chauffant pour la première fois.
  - Conservez votre combustible dans un endroit frais, à l'abri de la lumière après avoir fermé le ou les bidons avec le bouchon d'origine.
  - Le combustible vieillit. Utilisez à chaque début de saison de chauffage du nouveau combustible.
  - Si vous chauffez au Zibro Extra ou Zibro Kristal vous êtes assurés d'avoir un combustible de bonne qualité et conforme à l'arrêté du 08/01/1998 et du 18/07/2002 relatif aux caractéristiques du combustible liquide pour appareils mobiles de chauffage.
  - Si vous changez de marque et/ou de type de pétrole, vous devez d'abord vous assurer que l'appareil mobile de chauffage à combustible liquide consomme entièrement le combustible présent.

## ÉLÉMENTS IMPORTANTES

- 1** Façade
- 2** Grille
- 3** Plateau inférieur
- 4** Couvercle du réservoir amovible
- 5** Panneau de réglage
- 6** Réservoir amovible
- 7** Jauge de combustible du réservoir amovible
- 8** Cache du ventilateur
- 9** Sonde de température
- 10** Cordon d'alimentation électrique
- 11** Afficheur numérique
- 12** Touche 
- 13** Verrouillage sécurité enfants
- 14** Touche de réglage (heure et température)
- 15** Réglage de l'heure d'allumage désirée "Timer"
- 16** Témoin d'allumage
- 17** Témoin Timer
- 18** Touche économique

## CE QUE VOUS DEVEZ SAVOIR AU PRÉALABLE:

### AÉREZ TOUJOURS SUFFISAMMENT

Quel que soit le modèle, vous devez toujours prévoir une pièce de volume minimal afin d'utiliser l'appareil en toute sécurité, sans aération supplémentaire. Si le volume de la pièce est plus petit que celui préconisé, vous devez toujours entrebâiller une fenêtre ou une porte ( $\pm 2,5$  cm). Il est important que chaque pièce où l'appareil est utilisé soit munie d'une entrée d'air suffisante et d'une sortie d'air efficace (section minimale de 50 cm<sup>2</sup> pour chaque orifice). Toute modification du système de sécurité est interdite, car dans ce cas, nous ne pourrions plus garantir le bon fonctionnement du contrôleur d'atmosphère. En cas de doute, consultez votre distributeur.

### LE COMBUSTIBLE APPROPRIÉ

Votre appareil de chauffage a été conçu pour fonctionner uniquement avec un combustible pour chauffage mobile à combustible liquide conforme à l'arrêté du 08/01/1998 et du 18/07/2002. L'usage de tout autre combustible est interdit. Utilisez du combustible comme le Zibro Extra ou Zibro Kristal. Seuls ces combustibles vous assurent une combustion propre et optimale. Réclamez-les chez votre revendeur ou consultez notre site internet pour l'adresse de nos points de ventes. Un combustible de moins bonne qualité peut se traduire par:

- ▶ un risque accru de pannes
- ▶ une combustion imparfaite
- ▶ une réduction de la durée de vie de l'appareil
- ▶ un dégagement de fumée et/ou de mauvaise odeur
- ▶ un dépôt sur la grille ou le manteau



*Seul un combustible approprié vous garantit un usage sûr et durable de votre appareil.*

Un combustible approprié est donc essentiel pour un usage sûr et durable de votre appareil.

Le chauffage mobile à combustible liquide est un appareil de chauffage d'appoint à fonctionnement intermittent.

Pour une utilisation convenable, l'utilisateur doit respecter les prescriptions suivantes:

### INTERDICTION

- d'utiliser le chauffage mobile à combustible liquide dans les caravans, les bateaux et les cabines de véhicules
- d'utiliser le chauffage mobile à combustible liquide dans les pièces insuffisamment aérées (se reporter au volume minimal à chauffer dans le tableau des caractéristiques) ou situées en dessous du niveau du sol et / ou au-dessus de niveau plus haut que 1500 mètres
- de toute intervention par l'utilisateur sur les dispositifs de sécurité du chauffage.

L'utilisation de ce type de chauffage dans les locaux recevant du public (ERP) doit faire l'objet d'une démarche réglementée. Il est impérative de se renseigner auparavant.

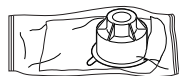
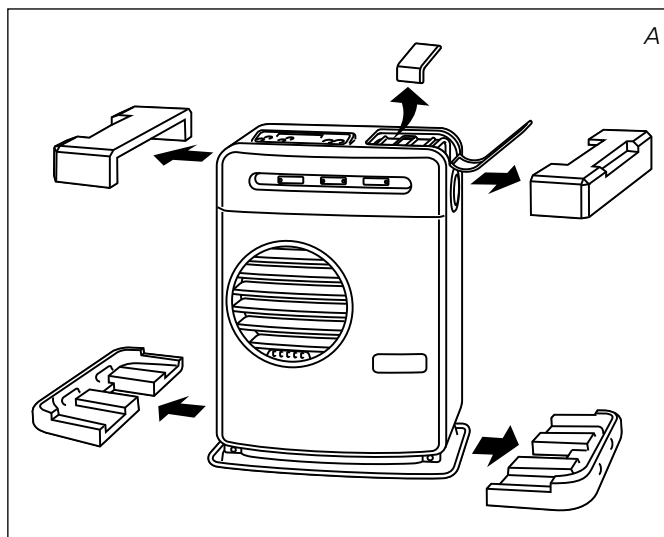

*Vous trouverez ce bouchon de transport séparément dans le carton. Pour transporter l'appareil dans votre véhicule, utilisez obligatoirement le bouchon de transport. Il faut donc bien le conserver!*

## A INSTALLATION DE L'APPAREIL

- 1 Retirez avec précaution votre appareil du carton et vérifiez-en le contenu. En plus de l'appareil, vous devez disposer:
  - ▶ d' une pompe à main
  - ▶ d'un bouchon de transport
  - ▶ du présent manuel d'utilisation

Conservez le carton et l'emballage (fig. A) à des fins d'entreposage et/ou de transport.

- 2 Ouvrez le couvercle du réservoir amovible ④ puis retirez la cale de carton.
- 3 Remplissez le réservoir amovible comme indiqué au *chapitre B*.
- 4 La surface du sol doit être plane. Déplacez l'appareil s'il n'est pas parfaitement horizontal. N'essayez pas de corriger sa position en mettant en dessous des livres ou un objet quelconque.
- 5 Branchez la fiche ⑩ dans la prise de courant (220/230 volts CA - 50 Hz) et réglez l'heure à l'aide des touches de réglage ⑭ (voir le *chapitre C*).
- 6 Votre appareil est maintenant prêt à l'emploi.

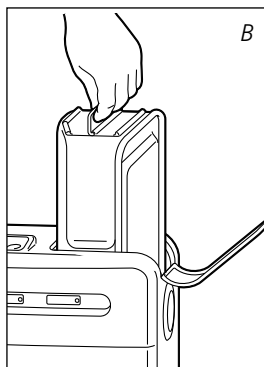

## B REMPLISSAGE DU COMBUSTIBLE

Remplissez votre réservoir amovible dans un lieu approprié (dans un autre local que celui où le chauffage est installé). Procédez comme suit:



- 1 Assurez-vous que l'appareil est éteint.
- 2 Soulevez le couvercle ④, dégagez le réservoir amovible ⑥ et retirez-le de l'appareil (fig. B). Attention! quelques gouttes de combustible peuvent encore s'écouler du réservoir. Posez le réservoir amovible (bouchon en haut) puis dévissez le bouchon du réservoir.
- 3 Prenez la pompe à main et introduisez le tuyau rigide dans le bidon. Veillez à ce que ce dernier soit plus haut que le réservoir amovible (fig. C). Introduisez le tuyau flexible dans l'orifice du réservoir amovible.
- 4 Serrez le bouton situé au dessus de la pompe (en le tournant à droite).
- 5 Pressez la pompe plusieurs fois jusqu'à ce que le combustible commence à couler dans le réservoir amovible. Une fois que c'est le cas, vous n'avez plus besoin de presser la pompe.
- 6 Lors du remplissage, observez attentivement la jauge du niveau de combustible ⑦ (fig. D). Si celle-ci est pleine, désamorçez la pompe en desserrant le bouton situé sur la pompe (en le tournant à gauche). Ne remplissez jamais trop le réservoir, surtout si le combustible est très froid (en chauffant, le combustible se dilate).

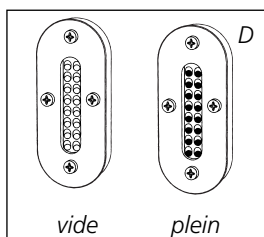
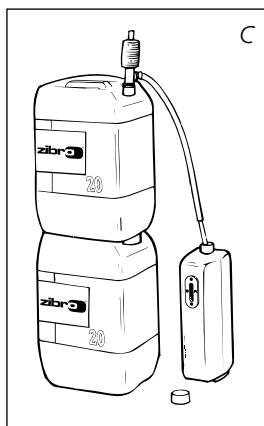

**7** Ne laissez pas le combustible encore présent dans la pompe, remettez-le dans le bidon et retirez la pompe avec soin. Vissez le bouchon du réservoir minutieusement sur le réservoir. Essayez le combustible éventuellement renversé.

**8** Dans tous les cas, l'utilisateur doit vérifier la bonne fermeture du réservoir rechargé en dehors de toute source de chaleur ou de feux nus. Remettez le réservoir amovible dans l'appareil (bouchon en bas). Refermez le couvercle. Pensez à fermer votre bidon pour éviter des dépôts d'eau.

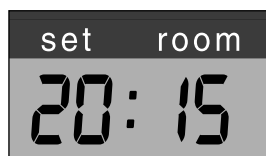

E: Quand les 4 chiffres arrêtent à clignoter, les valeurs insérées sont mémorisées.

## C REGLAGE DE L'HEURE

Introduisez la fiche dans la prise de courant (220/230 Volts AC/50HZ). La touche de mise en route **12** doit être en position OFF. Pour effectuer le réglage, appuyez d'abord sur la touche HOUR. Les 4 chiffres de l'écran **11** commenceront à clignoter. Appuyez ensuite sur le bouton (**▼**hour) jusqu'à obtenir l'heure actuelle. Pour les minutes, appuyez sur la touche (**▲**min.). En appuyant une seule fois, vous augmentez la valeur petit à petit. Si vous maintenez la touche enfoncée, la valeur continue à augmenter jusqu'à ce que vous relâchiez la touche. Au bout de 10 secondes environ, les 4 chiffres s'arrêtent de clignoter et le réglage sera enregistré. 5 Minutes après l'extinction de l'appareil, l'information sur l'afficheur disparaîtra et l'appareil sera en position réserve (stand-by). Par appuyer sur un bouton quelconque, l'heure sera visible.



En cas de coupure de courant ou si la prise est débranchée, vous devez procéder de nouveau au réglage.



## D MISE EN ROUTE DE L'APPAREIL

Au début, un appareil à pétrole neuf dégage une certaine odeur. Prévoyez donc une aération supplémentaire. Allumez toujours l'appareil en vous servant de la touche **12**. N'utilisez jamais d'allumettes ou de briquet.

Une fois le réglage de l'heure effectuée, allumez l'appareil en appuyant tout simplement sur la touche **12**. Le témoin d'allumage **16** se met à clignoter pour indiquer que l'opération d'allumage est en cours. Cette opération dure quelques instants. Lorsque l'appareil s'allume, le témoin **16** reste rouge.

L'afficheur numérique **11** affiche deux nombres. Le voyant température s'allume. La température actuelle s'affiche sous l'inscription ROOM. La température désirée s'affiche sous l'inscription SET. Vous pouvez modifier cette dernière en vous servant des touches de réglage (voir le chapitre E).



F: A gauche la température désirée, à droite la température mesurée.

## E REGLAGE DE LA TEMPERATURE DE VOTRE CHOIX

Vous pouvez modifier la température désirée lorsque l'appareil est allumé en vous servant des touches de réglage **14**. Pour augmenter la température, appuyez sur la touche (**▲**min.). L'indication °C et les 4 chiffres **11** commenceront à clignoter. Pour diminuer la température, appuyez sur la touche (**▼**hour). Après environ 10 secondes l'indication °C et les 4 chiffres arrêteront à clignoter et les valeurs insérées sont mémorisées (fig. F).

Vous pouvez régler la température sur 6°C minimum et 28°C maximum. En cas de coupure de courant ou si la prise est débranchée :

- rebranchez l'appareil. Un message F-0 nous indique qu'il y a eu coupure de courant; appuyez sur le bouton marche/arrêt **12**, reprogrammez l'heure (voir chapitre C), rallumez de nouveau l'appareil (voir chapitre D). La température désirée passe à la valeur standard soit 20°C.

## F PROGRAMMATION DE L'HEURE DESIREE (TIMER)

Le TIMER permet d'allumer automatiquement l'appareil à une heure désirée. Au préalable, vous devez avoir programmé l'heure actuelle (voir chapitre C) ainsi que votre température (voir chapitre E). L'appareil doit être éteint.

Procédez comme suit:

- 1 Appuyez sur la touche  12 puis juste après sur la touche TIMER 15. Le témoin TIMER 17 et les 4 chiffres 11 commenceront à clignoter.
- 2 Enregistrez l'heure à laquelle l'appareil doit s'allumer en vous servant des touches de réglage 14. Appuyez ensuite sur la touche (▼hour) pour enregistrer l'heure et la touche (▲min.) pour les minutes (le réglage des minutes s'effectue de 5 en 5 minutes).
- 3 Après environ 10 secondes les 4 chiffres afficheront de nouveau CLOCK et le témoin TIMER 17 s'allumera, indiquant que la fonction TIMER a été activée (fig. G).
- 4 Le timer permet d'obtenir la température désirée à l'heure programmée. L'appareil calcule lui-même à quel moment il doit se mettre en route pour obtenir la température voulue (Fuzzy logics).

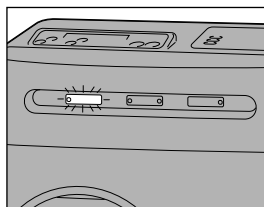

G: La lampe témoin TIMER indique que la fonction timer est active.



Si vous désirez éteindre l'appareil ou changer l'heure de démarrage, il vous suffit simplement d'appuyer sur la touche TIMER (voir le chapitre G).

Afin de désactiver la fonction du timer, appuyez une seule fois sur la touche  12.

## G EXTINCTION DE L'APPAREIL

Il y a deux manières d'éteindre l'appareil:

- 1 Appuyez sur la touche  12. L'afficheur numérique se met en mode CLOCK et la flamme s'éteint.
- 2 Si vous désirez éteindre l'appareil et faire en sorte qu'il s'allume la prochaine fois automatiquement sous l'effet du timer, appuyez sur la touche TIMER 15. Vous pouvez servir des touches de réglage 14 (voir chapitre F).

## H LE ROLE DE L'AFFICHEUR NUMERIQUE

L'afficheur numérique 11 sert non seulement à afficher l'heure et la température (consignées) (chapitres C, E et F) mais encore à signaler des pannes. Le code qui apparaît sur l'afficheur vous indique ce qui se passe:

| CODE  | INFORMATION                             | ACTION                             |
|-------|---|------------------------------------|
| E - 0 | Surchauffe de l'appareil.               | Laissez refroidir, puis rallumez.  |
| F - 0 | Panne de courant secteur.               | Rallumez l'appareil.               |
| E - 1 | Thermostat défectueux.                  | Contactez votre revendeur.         |
| F - 1 | Thermistance du brûleur défectueuse.    | Contactez votre revendeur.         |
| E - 2 | Problèmes de mise en marche.            | Contactez votre revendeur.         |
| E - 5 | Protection anti-renversement .          | Rallumez l'appareil.               |
| E - 6 | Mauvaise combustion.                    | Contactez votre revendeur.         |
| E - 7 | Température ambiante supérieure à 28°C. | Rallumez l'appareil si nécessaire. |
| E - 8 | Moteur soufflant défectueux.            | Contactez votre revendeur.         |



En cas de panne, l'afficheur numérique vous indique ce qui se passe.



|              |   |   |
|--------------|---|---|
| <b>E - 9</b> | Filtre à air encrassé, ou<br>Pompe à combustible encrassée.   | Nettoyez le filtre.<br>Contactez votre revendeur. |
| <b>48 Hr</b> | L'appareil de chauffage a fonctionné<br>sans interruption pendant 48 heures<br>et s'est éteint automatiquement. | Rallumer l'appareil de chauffage.                 |
| -- : -- +    | Combustible épuisé.   | Remplissez le réservoir amovible.                 |
| -- : -- +    | Manque d'aération.  | Aérer.  |

Si la panne persiste ou en cas de doute, vous devez toujours contacter votre revendeur.

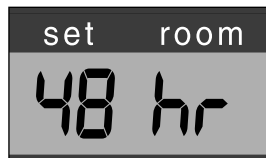

### ARRÊT AUTOMATIQUE

Cet appareil est équipé d'un système de sécurité qui éteint l'appareil de chauffage après 48 heures de fonctionnement sans interruption. L'écran affiche alors l'information suivante: **48 Hr**. Si vous le souhaitez, vous pouvez rallumer l'appareil de chauffage en appuyant sur le bouton **12** (MARCHE/ARRÊT) (voir chapitre D).

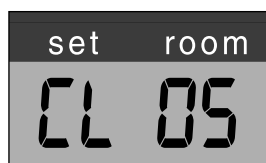

### SYSTEME AUTONETTOYANT

Si l'appareil fonctionne en puissance maxi durant deux heures, le nettoyage de la chambre de combustion s'effectue automatiquement. L'afficheur numérique va passer progressivement de **CL 05** à **CL 00**. Durant ces 5 minutes de nettoyage automatique, l'appareil sera en position mini. L'opération de nettoyage effectuée, l'appareil mobile de chauffage à combustible liquide reprendra sa position initiale.

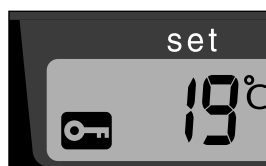

**H:** Quand l'indication apparaît sur l'écran, la sécurité enfants a été activée.

### I VERROUILLAGE DE SECURITE ENFANTS

Vous pouvez utiliser le verrouillage de sécurité enfants pour éviter toute modification accidentelle des réglages de l'appareil. La seule touche qui n'est pas verrouillée par le bouton sécurité enfants est le bouton de mise en marche **12**. Si l'appareil est éteint et que le bouton verrouillage est activé, l'appareil ne peut pas s'allumer. Activez le verrouillage de sécurité en appuyant la touche KEY LOCK **13** pendant plus de 3 secondes. L'indication KEY-LOCK apparaîtra sur l'écran (fig. H), indiquant que la sécurité enfants a été activée. Pour désactiver le verrouillage de sécurité enfants, appuyez encore une fois pendant plus de 3 secondes sur la touche KEY-LOCK.



**I:** Quand la fonction SAVE est activée l'appareil s'allumera et s'éteindra afin de maintenir la température dans une certaine marge spécifiée.

### J L'UTILISATION DE LA TOUCHE ÉCONOMIQUE 'SAVE'

La fonction 'SAVE' vous permet de limiter la température. Si cette fonction est active, l'appareil s'éteindra automatiquement si la température ambiante (ROOM) dépasse de 3°C la température désirée (SET). Si la température ambiante est en dessous ou égale à la température désirée, l'appareil se rallumera automatiquement. Pour activer la fonction 'SAVE', appuyez sur la touche correspondante **14**. apparaîtra sur l'écran pendant (fig. I). Pour désactiver cette fonction, appuyez de nouveau sur la touche SAVE.



Même sans la fonction 'SAVE', votre l'appareil veille à ce que la température désirée soit approximativement maintenue en adaptant sa capacité de chauffage. 'SAVE' est une position économique que vous employez lorsque, par exemple, vous n'êtes pas présent dans la pièce ou pour maintenir la température de la pièce en position "Hors gel".



**J:** Après que l'indication FUEL est apparue, l'écran affichera les minutes qui vous restent avant que le réservoir soit vide.

### K L'INDICATION FUEL

Quand l'indication FUEL apparaît, il y a encore assez de combustible pour 10 minutes de chauffage. Un compte à rebours s'effectue sur l'afficheur numérique **11** (fig. J). Vous entendrez un signal d'alarme toutes les deux minutes, vous indiquant que vous devez faire le plein de combustible. Si vous n'intervenez pas, l'appareil s'éteint de lui-même. L'indication FUEL clignotera pendant que les 4

lignes sur l'écran clignotent.

Si l'appareil a entièrement épuisé son combustible, une fois le plein effectué, vous devez attendre que le voyant FUEL s'éteigne avant de rallumer l'appareil.

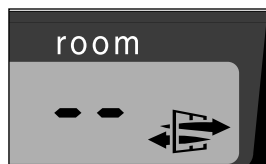

K: Quand l'indication VENT clignote, il est nécessaire de ventiler la pièce.

## L L'INDICATION VENT

Quand l'indication VENT commence à clignoter, la pièce n'est pas suffisamment ventilée (fig. K). L'appareil de chauffage s'éteindra automatiquement. Si cette indication continue à clignoter après ventilation, veuillez contacter votre revendeur.

## M ENTRETIEN

Avant d'effectuer l'entretien de votre appareil, vous devez éteindre celui-ci et le laisser refroidir. Votre appareil exige peu d'entretien. Mais vous devez nettoyer chaque semaine le cache du ventilateur **3** à l'aide d'un aspirateur, et la grille **2** à l'aide d'un chiffon.

Vérifiez aussi régulièrement le filtre à combustible:

- 1** Enlevez le réservoir amovible **6** hors de l'appareil puis retirez le filtre à combustible (fig. L). Ayez un chiffon à portée de main pour essuyer le combustible restant.
- 2** Retirez le filtre à combustible et nettoyez-le avec du pétrole ou à l'aide d'une soufflette (**ne nettoyez jamais à l'eau!**)
- 3** Remettez le filtre à combustible en place dans l'appareil.

Nous vous conseillons de nettoyer de temps en temps la poussière et les taches au moyen d'un chiffon sec. A défaut de quoi, des taches tenaces peuvent se former.

Les réparations, le remplacement des pièces importantes et le travail sur les éléments de sécurité ne doivent être exécutés que par des spécialistes agréés (et reconnus par le fabricant ou l'importateur). Avant de procéder à son entretien, laissez l'appareil refroidir.

Si le cordon d'alimentation électrique est endommagé, seul un installateur agréé peut le remplacer par un cordon de type H05 VV-F.

## N ENTREPOSAGE (FIN DE LA SAISON)

En fin de saison, rangez l'appareil dans un lieu sans poussière, si possible en utilisant l'emballage d'origine.

Vous ne pourrez pas conserver le combustible restant pour la saison suivante. Allumez l'appareil et laissez-le consommer entièrement son combustible. Ne jetez pas le combustible n'importe où. Observez les règles en vigueur dans votre commune concernant les déchets chimiques.

En tout cas, commencez la nouvelle saison avec du combustible neuf. Lorsque vous réfaîtes usage de votre appareil suivez les instructions de nouveau (*dès chapitre A*).

## O TRANSPORT

Afin d'éviter les fuites de combustible durant le transport de l'appareil, vous devez prendre les précautions suivantes:

- 1** Laissez l'appareil refroidir.



Filtre à combustible

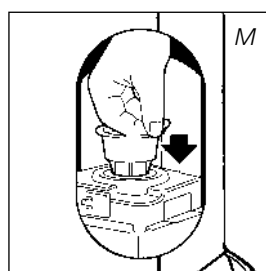
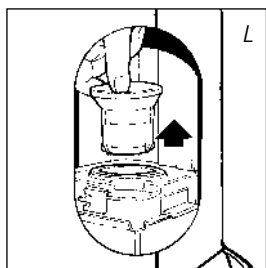

Bouchon de transport



- 2 Retirez le réservoir amovible ⑥ de l'appareil et retirez le filtre à combustible (voir le chapitre M, fig. L). Ce dernier peut goutter un peu; gardez un chiffon à portée de main. Conservez le filtre et le réservoir amovible indépendamment de l'appareil.
- 3 Mettez le bouchon de transport à la place du filtre à combustible (fig. M) et enfoncez-le bien.
- 4 Transportez l'appareil toujours en position verticale.

## P SPÉCIFICATIONS TECHNIQUES

|   |   |             |
|---|---|-------------|
| Allumage  | électrique  |             |
| Combustible   | Combustible liquide pour appareils mobiles de chauffage (Arrêté du 08/01/1998 et du 18/07/2002) |             |
| Puissance nominale moyenne  | 147 g/h   | 1765 Watt   |
| Puissance calorifique max.  | 225 g/h   | 2700 Watt   |
| Puissance calorifique min.  | 69 g/h  | 830 Watt    |
| Conseiller pour des pièces normalement airées minimum m <sup>3</sup> **                     | minimum 40  | maximum 105 |
| Ne convient pas pour des pièces de volume inférieur à 40 m <sup>3</sup> / 16 m <sup>2</sup> |   |             |
| Consommation de combustible* (l/heure)  | 0,281   |             |
| Consommation de combustible* (g/heure)  | 225   |             |
| Autonomie du réservoir (heures)   | min. 14,2   | max. 46,5   |
| Contenance du réservoir amovible (litres)   | 4,0   |             |
| Poids (kg)  | 8,0   |             |
| Dimensions (mm)<br>(plateau inférieur compris)  | largeur   | 334         |
|   | profondeur  | 300         |
|   | hauteur   | 415         |
| Accessoires   | pompe à main<br>bouchon de transport  |             |
| Tension secteur   | 220 V / 230 V - AC 50 Hz  |             |
| Consommation électrique   | allumage  | 320 W       |
|   | continu   | 14 W        |
| Niveau sonore   | min. 19 dB  | max. 33 dB  |
| Valeur nominale de fusible  | 250V, 5A  |             |

\* En cas de réglage en position maximale

\*\* Ces valeurs sont données à titre indicatif



Le marquage CE correspond à la conformité aux normes EN 60-335 partie 1 (1995) et EN 50-165 (08/97)

## Q CONDITIONS DE GARANTIE

Votre appareil est couvert par une garantie de 2 ans à compter de la date d'achat. Durant cette période, tous les vices de fabrication ou de conception seront réparés gratuitement. De plus, les règles suivantes s'appliquent :

- 1 Nous rejetons expressément toute autre demande d'indemnisation, y compris en cas de préjudice indirect.
- 2 La réparation ou le changement de pièces effectués dans la période de garantie n'entraîne pas la reconduction de la garantie.



- 3 La garantie ne s'applique pas dans les cas suivants: modifications apportées au l'appareil, usage de pièces non d'origine, réparations de l'appareil effectuées par des tiers.
- 4 Les pièces sujettes à l'usure normale, comme le tamis et la pompe à main ne sont pas couvertes par la garantie.
- 5 La garantie s'applique uniquement si vous présentez le bon d'achat d'origine, daté et ne portant pas de modifications.
- 6 La garantie ne s'applique pas en cas de dommage occasionné par des manipulations non conformes au manuel d'utilisation, par une négligence ou par l'usage de combustible non approprié ou usagé. Un combustible non approprié peut même être dangereux\*.
- 7 Les frais d'expédition et les risques liés à l'envoi de l'appareil ou de ses pièces sont toujours à la charge de l'acheteur.

En cas de problème, consultez le manuel d'utilisation. Si le problème persiste, consultez votre revendeur.

\* Les matières hautement inflammables, par exemple, peuvent produire une combustion incontrôlable avec, pour conséquence, un jaillissement des flammes. Dans ce cas, ne déplacez pas l'appareil mais éteignez-le immédiatement. En cas d'urgence, vous pouvez utiliser un extincteur mais uniquement du type B: extincteur à acide carbonique ou à poudre.

## 10 CONSEILS POUR UN USAGE EN TOUTE SÉCURITÉ

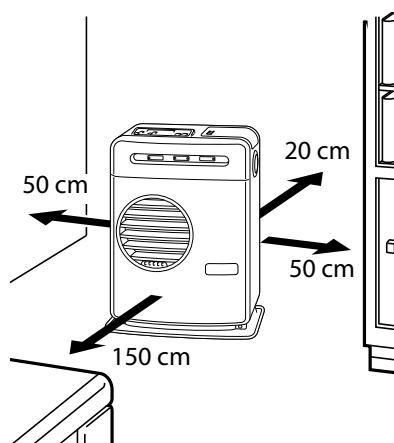

- 1 Attirez l'attention des enfants sur la présence d'un appareil en combustion.
- 2 Ne déplacez pas l'appareil lorsqu'il chauffe ou s'il est encore brûlant. Dans ces conditions, il ne faut pas ajouter du combustible ni entreprendre l'entretien de l'appareil.
- 3 Placez l'avant de l'appareil à au moins 1,5 mètre du mur, des rideaux et des meubles.
- 4 N'utilisez pas l'appareil dans des pièces poussiéreuses ni dans des endroits à fort courant d'air. Dans ces deux cas, la combustion ne sera pas optimale. Ne pas utiliser l'appareil près d'un point d'eau (bain, douche, piscine, etc.).
- 5 Eteignez l'appareil avant de sortir ou d'aller vous coucher. Si vous devez vous absenter longtemps (vacances par exemple), retirez la fiche de la prise de courant.
- 6 Conservez le combustible exclusivement dans des réservoirs et bidons adaptés.
- 7 Veillez à ce que le combustible ne soit pas exposé à la chaleur ou à des écarts de température extrêmes. Conservez le combustible toujours dans un endroit frais, sec et sombre (la lumière solaire dégrade la qualité du combustible).
- 8 N'utilisez jamais l'appareil dans des endroits où des gaz, solvants ou vapeurs nocifs (par exemple: gaz d'échappement ou vapeurs de peinture) peuvent être présents.
- 9 La grille de l'appareil devient brûlante. Ne pas couvrir l'appareil (risques d'incendie).
- 10 Aérez toujours suffisamment.

Ne pas jeter vos appareils électriques avec vos ordures ménagères. Prière de les déposer dans les lieux de dépôt prévus à cet effet. Pour toute information concernant le recyclage, merci de vous informer auprès de votre distributeur ou des autorités locales.





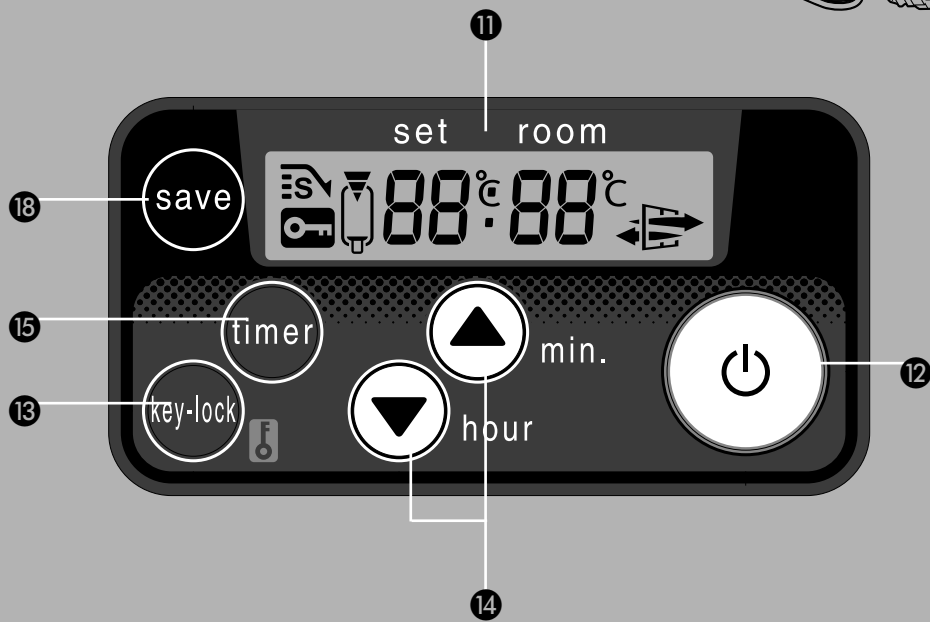
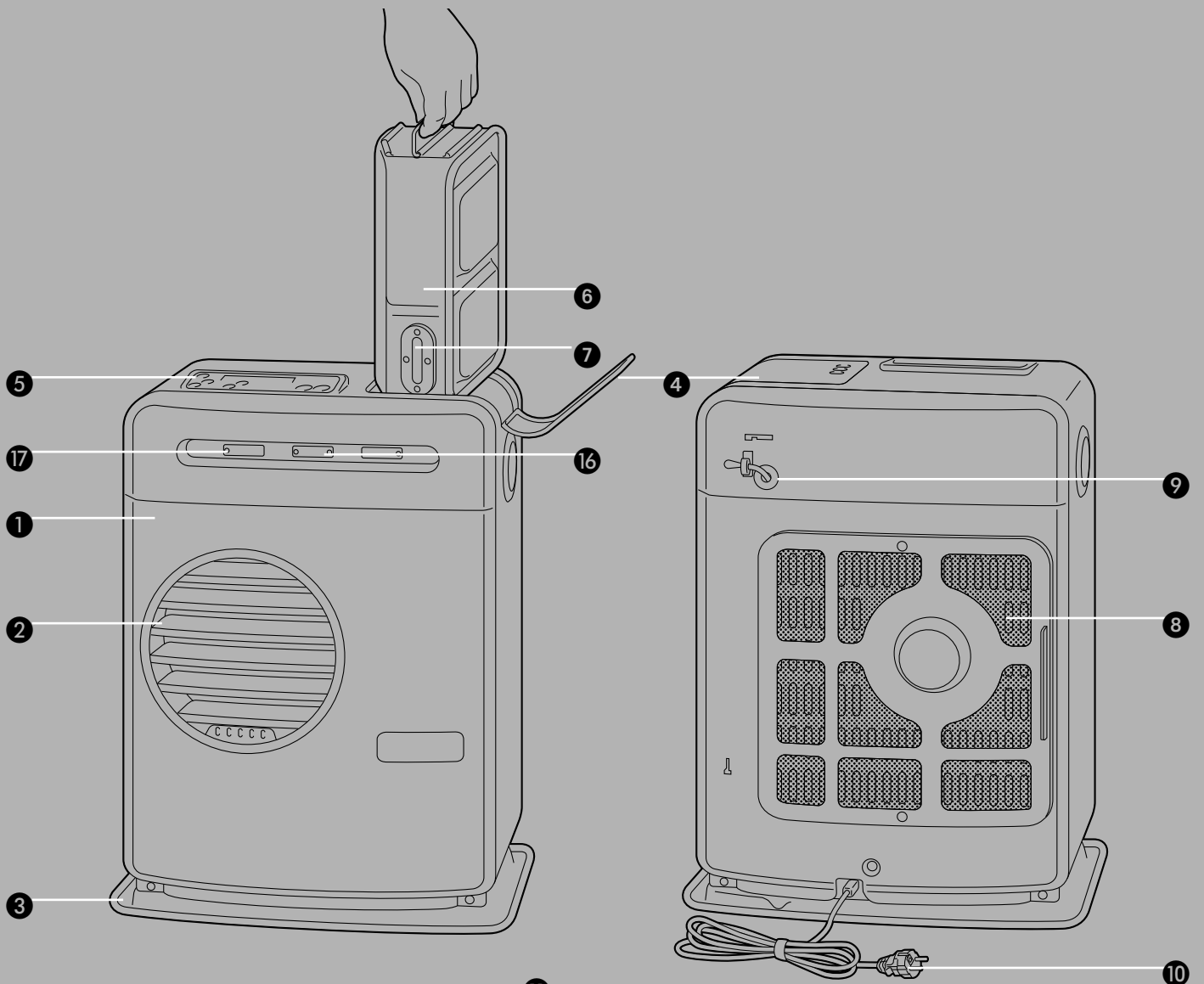

## DISTRIBUTED IN EUROPE BY PVG INTERNATIONAL B.V.

### **A** ÖSTERREICH

PVG Austria VertriebsgmbH  
Salaberg 49  
3350 HAAG  
tel: +43 7434 44867  
fax: +43 7434 44868  
email: pvgaustria@zibro.com

### **B** BELGIË

PVG Belgium NV/SA  
Industrielaan 55  
2900 SCHOTEN  
tel: +32 3 326 39 39  
fax: +32 3 326 26 39  
email: pvgbelgium@zibro.com

### **CH** SCHWEIZ

PVG Schweiz AG  
Genuastrasse 15  
4142 MÜNCHENSTEIN  
tel: +41 61 337 26 51  
fax: +41 61 337 26 78  
email: pvgint@zibro.com

### **D** DEUTSCHLAND

PVG Deutschland GmbH  
Beiersdorfstraße 4  
46446 EMMERICH  
tel: +49 2821 76713  
fax: +31 412 622 893  
email: pvgint@zibro.com

### **DK** DANMARK

Appliance A/S  
Blavstrod Teglvaerksvej 3  
DK-3450 ALLEROED  
tel: +45 70 205 701  
fax: +45 70 208 701  
email: appliance@appliance-group.com

### **E** ESPAÑA

PVG España S.A.  
Pol. Ind. San José de Valderas II  
Comunidad "La Alameda"  
C/ Aurora Boreal, 19  
28918 LEGANÉS (Madrid)  
tel: +34 91 611 31 13  
fax: +34 91 612 73 04  
email: pvgspain@zibro.com

### **F** FRANCE

PVG France SARL  
4, Rue Jean Sibélius  
B.P. 185  
76410 SOTTEVILLE SOUS LE VAL  
tel: +33 2 32 96 07 47  
fax: +33 0 820 34 64 84  
email: pvgfrance@zibro.com

### **FIN** SUOMI

Appliance Finland Oy  
Piispantilankuja 6C  
02240 ESPOO  
tel: +358 9 4390 030  
fax: +358 9 4390 0320  
email: appliance@appliance-group.com

### **GB** UNITED KINGDOM

Lister Gases  
Bridge Street  
Holloway Bank, Wednesbury  
West Midlands WS10 OAW  
tel.: +44 121 506 1818  
fax: +44 121 505 1744  
email: gases@lister.co.uk

### **I** ITALIA

PVG Italy SRL  
Via Niccolò Copernico 5  
50051 CASTELFIORENTINO (FI)  
tel: +39 571 628 500  
fax: +39 571 628 504  
email: pvgitaly@zibro.com

### **N** NORGE

Appliance Norge AS  
Vogellunden 31  
1394 NESBRU  
tel: +47 667 76 200  
fax: +47 667 76 201  
email: appliance@appliance-group.com

### **NL** NEDERLAND

PVG International B.V.  
P.O. Box 96  
5340 AB OSS  
tel: +31 412 694 694  
fax: +31 412 622 893  
email: pvgnl@zibro.com

### **P** PORTUGAL

Gardena, Lda  
Recta da Granja do Marquês  
ALGUEIRÃO  
2725-596 MEM MARTINS  
tel: + 35 21 92 28 530  
fax: + 35 21 92 28 536  
email: pvgint@zibro.com

### **PL** POLSKA

PVG Polska Sp. z. o. o.  
ul. Kościelnej 110  
26-800 Białobrzegi  
tel: +48 48 613 00 70  
fax: +48 48 613 00 70  
email: pvgpoland@zibro.com

### **S** SVERIGE

Appliance Sweden AB  
Sjögatan 6  
25225 HELSINGBORG  
tel: +46 42 287 830  
fax: +46 42 145 890  
email: appliance@appliance-group.com

### **TR** TURKEY

PVG Isıtma Klima Soğutma Ltd.Şti.  
Atatürk Cad. No 380 Ak Işhani Kat 6  
35220 Alsancak  
IZMIR - TURKEY  
tel: + 90 232 463 33 72  
fax: + 90 232 463 69 91  
email: pvgturkey@zibro.com