

zibro®

S1026 - S1034



guarantee

2

YEARS

D	GEBRAUCHSANWEISUNG	2
DK	BRUGSANVISNING	22
E	INSTRUCCIONES DE USO	42
F	MANUEL D'UTILISATION	62
FIN	KÄYTTÖOHJE	82
GB	OPERATING MANUAL	102

Madame, Monsieur,

Toutes nos félicitations pour l'achat de votre climatiseur Zibro. Vous venez d'acquérir un produit de qualité dont vous pourrez profiter pendant de longues années, à condition de l'utiliser de façon adéquate.

Pour assurer une durée de vie optimale à votre climatiseur, nous vous invitons à lire d'abord ce manuel d'installation.

Vous bénéficiez de 2 ans de garantie sur le matériel et les fautes de fabrication.

Nous vous souhaitons de bien profiter de votre climatiseur.

Cordiales salutations,

PVG International b.v.

Service Clients

SOMMAIRE

A.	CONSIGNES DE SÉCURITÉ	64
B.	DÉSIGNATION DES PIÈCES	65
C.	TEMPÉRATURE DE FONCTIONNEMENT	66
D.	MANUEL D'UTILISATION	67
E.	UTILISATION AVEC TÉLÉCOMMANDE	68
F.	UTILISATION OPTIMALE	72
G.	RÉGLER L'ORIENTATION DU FLUX D'AIR	73
H.	FONCTIONNEMENT DU CLIMATISEUR	74
I.	ENTRETIEN	75
J.	CONSEILS D'UTILISATION	77
K.	RÉSOLUDRE LES PANNES	78
L.	CONDITIONS DE GARANTIE	80
M.	SPECIFICATIONS TECHNIQUES	81

LISEZ CE MANUEL

Ce manuel vous propose de nombreux conseils pour utiliser et entretenir correctement votre climatiseur. Vous trouverez les réponses aux problèmes les plus fréquents dans le chapitre 'Résoudre les pannes'. En cas de problème, consultez d'abord le chapitre K " Résoudre les pannes ". Il vous évitera d'appeler inutilement le service de réparation.

A CONSIGNES DE SECURITE

L'installation doit répondre entièrement aux réglementations, ordonnances et normes en vigueur localement. L'appareil est conçu exclusivement pour une utilisation dans un lieu sec, à l'intérieur de la maison. Vérifiez la tension du réseau. Cet appareil est conçu uniquement pour une prise de courant avec mise à la terre, avec une tension de raccordement de 220-240 V. / 50 Hz.



IMPORTANT

- L'appareil DOIT être branché sur une prise reliée à la terre. Si la prise électrique n'est pas reliée à la terre, ne branchez pas l'appareil. La prise doit toujours rester facile d'accès une fois que l'appareil est branché. Lisez et respectez soigneusement ces instructions.
- Le climatiseur contient un réfrigérant et peut être classé comme équipement pressurisé. C'est pourquoi l'installation et la maintenance doivent toujours être effectués par un spécialiste agréé. Nous vous recommandons de faire réviser votre climatiseur chaque année par un technicien agréé.

Avant de brancher l'appareil, vérifiez si:

- la tension de raccordement est bien la même que celle indiquée sur la plaque signalétique de l'appareil,
- la prise et l'approvisionnement en courant sont bien adaptés à l'appareil,
- la fiche électrique rentre bien dans la prise de contact,
- l'appareil est bien posé sur une surface plane et stable.

Si vous avez des doutes sur la compatibilité de l'appareil, faites vérifier l'installation électrique par un professionnel.

- Cet appareil est fabriqué selon les normes de sécurité CE. Soyez cependant prudent lors de son utilisation, comme avec tout autre appareil électrique.
- Ne couvrez jamais la grille d'entrée et de sortie d'air.
- Ne mettez jamais l'appareil en contact avec des produits chimiques.
- Ne vaporisez jamais d'eau sur l'appareil. Ne le trempez jamais dans l'eau.
- N'enfilez pas les doigts ou un objet dans les ouvertures de l'appareil.
- Ne branchez jamais l'appareil sur une rallonge électrique. Si vous ne disposez pas de prise de courant avec mise à la terre, faites assurer l'installation par un électricien agréé.
- Comme avec tous les appareils électriques, soyez prudent et attentif lorsque des enfants se trouvent près de l'appareil.
- Toute réparation et/ou maintenance doit être exclusivement effectuée par un technicien agréé ou votre distributeur Zibro. Pour l'utilisation et l'entretien de l'appareil, prière de suivre les instructions indiquées dans le manuel.
- Débranchez toujours l'appareil lorsque vous ne l'utilisez pas.
- Si le cordon électrique de l'appareil est endommagé, faites-le changer par un électricien ou par votre distributeur agréé.
- Pour allumer ou éteindre l'appareil, utilisez le bouton marche/arrêt sur le climatiseur ou sur la télécommande. Ne tirez pas sur la prise électrique pour l'éteindre.
- N'ouvrez pas le climatiseur lorsqu'il est en marche. Débranchez toujours l'appareil avant de l'ouvrir.
- Débranchez toujours l'appareil avant toute activité d'entretien ou de nettoyage.
- Ne placez jamais de brûleur à gaz, fours, cuisinières sur la trajectoire du flux d'air.

- Si vous avez les mains mouillées, n'appuyez pas sur les boutons de l'appareil et ne le manipulez pas.
- Notez que l'unité extérieure émet un bruit de fonctionnement. L'utilisateur a la responsabilité de vérifier si l'appareil est en parfaite conformité avec la législation locale.
- Il est recommandé de ne pas rester dans la trajectoire du flux d'air.
- Ne buvez jamais l'eau évacuée par le climatiseur.



ATTENTION!

- N'utilisez jamais l'appareil si le cordon électrique, le fiche électrique, le caisson ou le tableau de contrôle sont endommagés.
- Le non respect des instructions peut mener à une annulation de la garantie de l'appareil.

B DESIGNATION DES PIECES

UNITÉ INTÉRIEURE

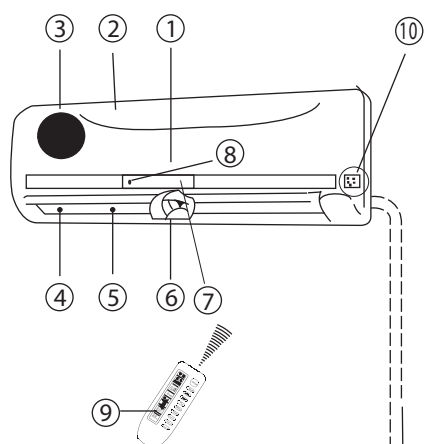

Unité intérieure

- ① Panneau frontal
- ② Entrée d'air
- ③ Filtre à air (derrière le panneau frontal)
- ④ Sortie d'air
- ⑤ Lamelle horizontale
- ⑥ Lamelle verticale
- ⑦ Écran
- ⑧ Récepteur du signal de télécommande
- ⑨ Télécommande (pour plus de détails sur l'utilisation, voir chapitre E)
- ⑩ Bouton de commande manuelle (AUTO/COOL)

UNITÉ EXTÉRIEURE

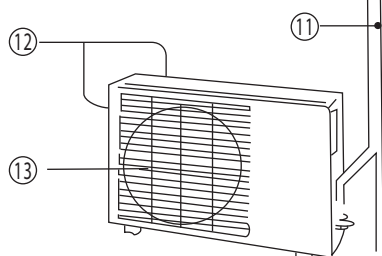

Unité extérieure

- ⑪ Tuyau de branchement, tuyau d'évacuation (non fournis)
- ⑫ Entrée d'air (latérale et arrière)
- ⑬ Sortie d'air

Lorsque le dispositif de sécurité se met en route, l'indicateur lumineux se met à clignoter rapidement (5 fois par seconde).



NOTE!

Toutes les images de ce manuel et sur l'emballage ne sont pas contractuelles, elles ont uniquement une fonction d'illustration. Votre climatiseur peut être différent de celui des illustrations.

INDICATEURS DE FONCTIONS SUR L'ÉCRAN DE L'UNITÉ INTÉRIURE

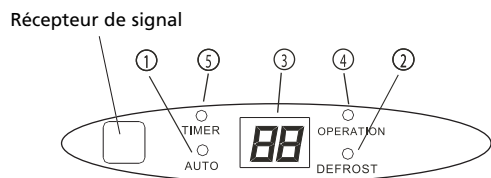

- ① **AUTO**
Cet indicateur s'allume lorsque le climatiseur est en mode automatique
- ② **DÉGEL (uniquement sur modèles Climatiseur & Chauffage)**
Cet indicateur s'allume lorsque le climatiseur commence à dégeler automatiquement ou lorsque le contrôleur d'air chaud est activé en mode chauffage.
- ③ **TEMPÉRATURE**
L'écran affiche la température réglée en mode climatiseur.
- ④ **FONCTIONNEMENT**
Cet indicateur clignote à l'allumage de l'appareil et reste allumé lorsque le climatiseur fonctionne.
- ⑤ **MINUTERIE**
Cet indicateur s'allume lorsque la minuterie (TIMER) est activée (ON/OFF).

C TEMPERATURE DE FONCTIONNEMENT

Les fonctions de climatisation, chauffage et déshumidification sont les plus efficaces lorsqu'elles sont utilisées aux températures suivantes:

Température \ Mode	Climatisation	Chauffage	Déshumidification
Temp. de la pièce	17°C - 32°C	10°C - 27°C	17°C - 32°C
Temp. extérieure	18°C - 40°C	10°C - 24°C	18°C - 40°C



ATTENTION

- Si le climatiseur est utilisé en dehors des températures indiquées ci-dessus, certains dispositifs de sécurité peuvent se mettre en route et modifier le fonctionnement de l'appareil.
- Pièce avec un taux d'humidité relative inférieur à 80%. Si le climatiseur fonctionne dans une pièce dont le taux d'humidité relative est supérieur à 80%, de la condensation peut se former sur la surface de l'appareil. Ouvrez la lamelle verticale au maximum et mettez le ventilateur en route à la vitesse maximum.
- Pour une efficacité maximum, maintenez portes et fenêtres fermées lorsque votre appareil est en mode climatisation ou chauffage.

D MANUEL D'UTILISATION

Le climatiseur peut s'utiliser grâce aux boutons de commande placés sur l'appareil ou avec la télécommande fournie. Pour l'utilisation de la télécommande, voir le chapitre E "Utilisation avec télécommande". Si vous l'utilisez sans télécommande, le climatiseur fonctionnera uniquement en mode AUTO. Pour une utilisation de l'appareil sans télécommande, suivez les instructions suivantes:

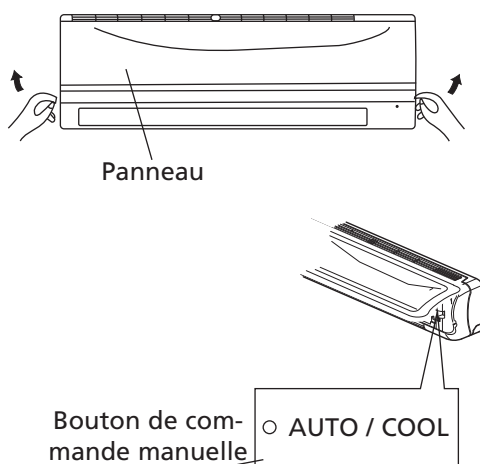

1. Ouvrez et soulevez le panneau frontal jusqu'à entendre un clic.
2. Appuyez une fois sur le bouton de commande manuelle ⑩ pour activer le mode AUTO.
3. Refermez fermement le panneau.



ATTENTION

- En appuyant sur le bouton de commande manuelle, les modes de fonctionnement défilent dans l'ordre suivant: AUTO, COOL, OFF (Automatique/Climatisation/Arrêt).
- Si vous appuyez deux fois sur le bouton, vous activez la fonction de climatisation COOL (Climatisation). Ceci ne doit être utilisé que pour tester l'appareil.
- Si vous appuyez une troisième fois sur le bouton, l'appareil s'arrête de fonctionner.
- Pour réactiver l'utilisation à distance, utilisez directement la télécommande.

E UTILISATION AVEC TELECOMMANDE



NOTE!

- Orientez toujours la télécommande vers le récepteur de signal de l'unité intérieure. Aucun obstacle ne doit se trouver entre la télécommande et le récepteur, sinon le signal émis par la télécommande ne sera pas reçu par le récepteur et l'appareil ne fonctionnera pas correctement.
- La distance maximum à respecter entre la télécommande et le récepteur est de 6 à 7 mètres.

Présentation des fonctions de la télécommande

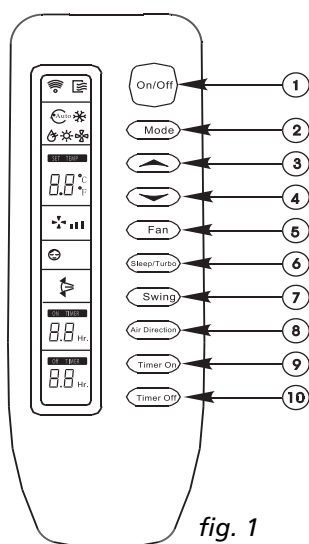
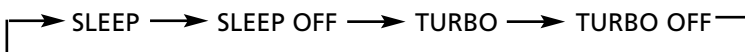

fig. 1

- ① **Bouton On/off:** Appuyez sur ce bouton pour mettre l'appareil en marche. Appuyez à nouveau sur le bouton pour éteindre l'appareil.
- ② **Bouton Mode:** À chaque pression sur ce bouton, les modes d'utilisation de l'appareil défilent dans l'ordre suivant. AUTO (Automatique), COOL (Climatisation) DRY (Déshumidification) HEAT (Chauffage) et FAN (Circulation d'air), comme indiqué ci-dessous:



- ③ **Bouton ▲:** Appuyez sur ce bouton pour augmenter la température intérieure jusqu'à 30°C.
- ④ **Bouton ▼:** Appuyez sur ce bouton pour baisser la température intérieure jusqu'à 17°C.
- ⑤ **Bouton Fan (Circulation d'air):** Ce bouton permet de sélectionner la vitesse de ventilation. À chaque pression sur ce bouton, les vitesses du ventilateur défilent dans l'ordre suivant: AUTO, LOW (basse), MED (moyenne) et HIGH (haute). Si vous sélectionnez le mode AUTO ou DRY (Déshumidification), la vitesse du ventilateur est gérée automatiquement et n'est pas modifiable.
- ⑥ **Bouton Sleep/Turbo (Veille/Turbo):** Pour sélectionner la fonction SLEEP (Veille) ou TURBO. À chaque pression sur le bouton, vous sélectionnez la fonction indiquée par la flèche. Cette commande ne peut pas être utilisée lorsque l'appareil est en mode DRY (Déshumidification) ou FAN (Circulation d'air).



- ⑦ **Bouton Swing (Pivotement des lamelles):** Appuyez sur ce bouton pour activer le mode SWING. Appuyez à nouveau sur le bouton pour désactiver la fonction.
- ⑧ **Bouton Air direction:** Appuyez sur ce bouton pour modifier l'angle de la lamelle directionnelle. À chaque pression sur le bouton, l'angle de la lamelle sera modifié de 6 degrés. Si la lamelle se retrouve

dans une position qui affecte le fonctionnement du mode climatisation ou chauffage, l'appareil change automatiquement sa position. Lorsque vous appuyez sur ce bouton, aucun symbole n'apparaît sur l'écran de l'appareil.

- ⑨ **Bouton Timer on (Mise en marche minuterie):** Appuyez sur ce bouton pour régler l'heure de mise en route automatique de l'appareil. À chaque pression sur le bouton, vous avancez l'heure par intervalles de 30 minutes. Lorsque l'écran affiche 10Hr, chaque pression sur le bouton permet d'avancer l'heure par intervalles de 60 minutes. Pour annuler la fonction, continuez d'appuyer jusqu'à ce qu'aucune heure ne s'affiche sur l'écran.
- ⑩ **Bouton Timer off (Arrêt minuterie):** Appuyez sur ce bouton pour régler l'heure d'arrêt automatique de l'appareil. À chaque pression sur le bouton, vous avancez l'heure par intervalles de 30 minutes. Lorsque l'écran affiche 10Hr, chaque pression sur le bouton permet d'avancer l'heure par intervalles de 60 minutes. Pour annuler la fonction, continuez d'appuyer jusqu'à ce qu'aucune heure ne s'affiche sur l'écran.

Nom et fonction des indicateurs sur la télécommande

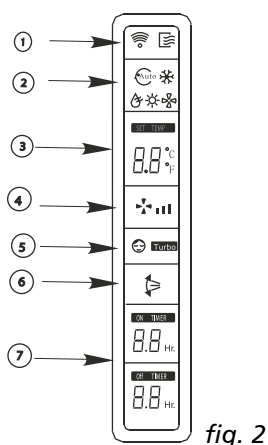









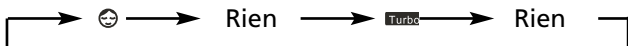

fig. 2

Écran

- ① **TRANSMISSION:**
Cet indicateur s'allume lorsque la télécommande envoie un signal à l'unité intérieure.
- ② **MODE:**
Affiche les différents modes d'utilisation: AUTO , COOL  (Climatisation), DRY  (Déshumidification), HEAT  (Chauffage) ou FAN  (Circulation d'air). Mode HEAT (Chauffage) uniquement disponible sur les modèles avec pompe à chaleur.
- ③ **TEMPÉRATURE:**
Affiche la température de programmée (de 17°C à 30°C).
- ④ **VITESSE DU VENTILATEUR:**
Affiche la vitesse de ventilation sélectionnée: mode AUTO  et trois vitesses de ventilation LOW  (basse), MED  (moyenne), HIGH  (haute). L'indicateur clignote  lorsque l'appareil est en mode AUTO ou DRY (Déshumidification).
- ⑤ **VEILLE/TURBO:**
À chaque pression sur le bouton Sleep/Turbo, le signal affiche la séquence suivante:

- Rien ne s'affiche si l'appareil est en mode DRY (Déshumidification) ou FAN (Circulation d'air).
- ⑥ **PIVOTEMENT DES LAMELLES:**
Cet indicateur s'allume lorsque l'utilisateur appuie sur le bouton SWING.
- ⑦ **MINUTERIE:**
Indique l'heure programmée par l'utilisateur (30 min. ~ 24 heures)

**NOTE!**

La figure 2 montre toutes les fonctions qui peuvent s'afficher. Dans la pratique, seules les fonctions concernées s'affichent sur l'écran.

Utiliser la télécommande

Installer / Changer les piles

Utilisez deux piles alcalines sèches (AAA/LR03).

N'utilisez pas de piles rechargeables.

1. Au dos de la télécommande, ouvrez le couvercle en le faisant coulisser dans le sens de la flèche.
2. Installez les nouvelles piles en veillant à placer les pôles positifs (+) et négatifs (-) dans le bon sens.
3. Remettez le couvercle en place en le faisant coulisser dans sa position d'origine.

**NOTE!**

- Lorsque vous changez les piles, utilisez des piles du même type. Pour éviter tout dysfonctionnement de la télécommande utilisez uniquement des piles neuves.
- Retirez les piles de la télécommande si vous ne l'utilisez pas pendant plusieurs semaines. Vous éviterez ainsi toute fuite des piles qui pourrait endommager la télécommande.
- Dans des conditions normales d'utilisation, une pile a une durée moyenne d'utilisation de 6 mois.
- Changez les piles lorsque l'unité intérieure n'émet plus de bip ou lorsque l'indicateur de transmission ne s'allume plus.
- N'utilisez jamais simultanément des piles usagées avec des piles neuves. Ne mélangez pas non plus différents types de piles (par exemple, alcalines et dioxyde de manganèse).

MODE AUTOMATIQUE

Une fois le climatiseur prêt à l'emploi, mettez-le en marche en appuyant sur le bouton. L'indicateur de fonctionnement clignote sur l'écran de l'unité intérieure.

1. Pour sélectionner le mode AUTO, appuyez sur le bouton **Mode**.
2. Pour régler la température désirée dans la pièce, appuyez ensuite sur le bouton ▲ ou ▼. La température ambiante la plus confortable est comprise entre 21°C et 28°C.
3. Pour mettre le climatiseur en marche, appuyez sur le bouton **On/off**. L'indicateur lumineux de fonctionnement s'allume sur l'écran de l'unité intérieure. Le mode de fonctionnement du climatiseur est AUTO. La vitesse de ventilation est gérée automatiquement par l'appareil.
4. Pour arrêter le climatiseur, appuyez à nouveau sur le bouton **On/off**.

**NOTE!**

- S'il est en mode AUTO, le climatiseur peut sélectionner automatiquement la fonction COOL (Climatisation), FAN (Circulation d'air), HEAT (Chauffage) ou DRY (Déshumidification) selon l'écart mesuré entre la température ambiante et la température programmée sur la télécommande.
- Si vous trouvez le mode AUTO inconfortable, vous pouvez sélectionner un autre mode de fonctionnement manuellement.

Modes COOL (Climatisation), HEAT (Chauffage), et FAN (Circulation d'air)

1. Si vous trouvez le mode AUTO inconfortable, vous pouvez sélectionner manuellement les fonctions COOL (Climatisation), DRY (Déshumidification), HEAT (Chauffage) (uniquement sur les climatiseurs avec pompe à chaleur), ou FAN (Circulation d'air). Pour cela, appuyez sur le bouton ②.

2. Pour régler la température souhaitée dans la pièce, appuyez sur les boutons ▲ ou ▼ (③ et ④). En mode COOL (Climatisation) la température la plus confortable est 21°C ou plus. En mode (Chauffage) la température la plus confortable est 28°C ou moins.
3. Appuyez sur le bouton ⑤ pour sélectionner le mode **FAN** (Circulation d'air) ou le mode AUTO, HIGH, MED ou LOW.
4. Appuyez sur le bouton ① **On/off**. L'indicateur de fonctionnement s'allume et le climatiseur se met en marche. Pour arrêter le climatiseur, appuyez à nouveau sur le bouton ① **On/off**.



NOTE!

Le mode FAN (Circulation d'air) ne peut pas être utilisé pour contrôler la température. Dans ce mode de fonctionnement seuls les points 1, 3 et 4 sont applicables.

MODE DRY (Déshumidification)

1. Pour sélectionner le mode DRY (Déshumidification), appuyez sur le bouton ② **Mode**.
2. Pour régler la température souhaitée entre 21 C et 28 C, appuyez sur les boutons ▲ ou ▼ (③ et ④).
3. Appuyez sur le bouton ① **On/off**. L'indicateur de fonctionnement s'allume et le climatiseur se met en marche en mode DRY (Déshumidification). Pour arrêter le climatiseur, appuyez à nouveau sur le bouton ① **On/off**.



NOTE!

Suite à la différence entre la température programmée et la température ambiante, le climatiseur en mode DRY (Déshumidification) s'activera plusieurs fois automatiquement, sans enclencher les fonctions COOL (Climatisation) et FAN (Circulation d'air).

MINUTERIE

Pour programmer l'horaire de mise en route et d'arrêt du climatiseur, appuyez sur les boutons Timer on/off (⑨ et ⑩). L'horaire programmé sur la télécommande est limité à une période comprise entre une demi-heure et 24 heures.

1. Pour régler l'heure de MISE EN ROUTE .

- 1.1 Appuyez sur le bouton ⑨ **Timer on**, l'écran de la télécommande affiche **ON TIMER**, le dernier horaire de mise en route programmé et le signal "**Hr**". Vous pouvez maintenant programmer le nouvel horaire de mise en route.
- 1.2 Appuyez à nouveau sur le bouton ⑨ **Timer on** pour saisir l'horaire de mise en route.
- 1.3 Une fois l'horaire saisi, la télécommande transmet le signal au climatiseur. L'opération prend une demie seconde.

2. Pour régler l'heure d'ARRÊT.

- 2.1 Appuyez sur le bouton ⑩ **Timer off**, l'écran de la télécommande affiche **OFF TIMER**, le dernier horaire d'arrêt programmé et le signal "Hr". Vous pouvez maintenant programmer le nouvel horaire d'arrêt.
- 2.2 Appuyez à nouveau sur le bouton ⑩ **Timer off** pour saisir l'horaire d'arrêt.
- 2.3 Une fois l'horaire saisi, la télécommande transmet le signal au climatiseur. L'opération prend une demie seconde.

3. Réglage de l'horaire de mise en route et d'arrêt

- 3.1 Appuyez sur le bouton ⑨ **Timer on**, l'écran de la télécommande affiche **ON TIMER**, le dernier horaire de mise en route programmé et le signal "Hr". Vous pouvez maintenant programmer le nouvel horaire de mise en route.
- 3.2 Appuyez à nouveau sur le bouton ⑨ **Timer on** pour saisir l'horaire de mise en route.
- 3.3 Appuyez sur le bouton ⑩ **Timer off**, l'écran de la télécommande affiche **OFF TIMER**, le dernier horaire d'arrêt programmé et le signal "Hr". Vous pouvez maintenant programmer le nouvel horaire d'arrêt.
- 3.4 Appuyez à nouveau sur le bouton ⑩ **Timer off** pour saisir l'horaire d'arrêt.
- 3.5 Une fois l'horaire saisi, la télécommande transmet le signal au climatiseur. L'opération prend une demie seconde.



NOTE!

- Si les horaires de mise en route et d'arrêt sont identiques, l'heure d'arrêt sera automatiquement décalée d'une demie heure (période inférieure à 10Hr) ou d'une heure (période supérieure à 10Hr).
- Pour modifier l'horaire de la minuterie appuyez sur le bouton TIMER correspondant et programmez un nouvel horaire.
- L'heure programmée est relative, elle est basée sur l'horaire actuel de l'appareil.



AVERTISSEMENT

- Ne mouillez jamais la télécommande.
- Protégez la télécommande des hautes températures et des radiations.
- Pour éviter tout dysfonctionnement, n'exposez pas le récepteur intérieur aux rayons directs du soleil.
- N'utilisez jamais simultanément des piles usagées avec des piles neuves. Ne mélangez pas non plus différents types de piles (par exemple, alcalines et dioxyde de manganèse).

F UTILISATION OPTIMALE

Pour utiliser votre climatiseur de façon optimale, prenez en compte les consignes suivantes:

- Dirigez correctement le flux d'air, en évitant de l'orienter directement vers les gens.
- Réglez la température pour créer le niveau de confort le mieux adapté. Ne réglez pas des températures trop extrêmes.
- Fermez portes et fenêtres pour assurer l'efficacité de l'appareil.
- Pour programmer la mise en route automatique du climatiseur, utilisez le bouton TIMER ON (Minuterie) sur la télécommande.
- Ne posez aucun objet près de l'entrée d'air ou de la sortie d'air, le climatiseur pourrait mal fonctionner et même s'arrêter. Vérifiez qu'aucun obstacle ne gêne le flux d'air. L'air pulsé par l'appareil doit pouvoir être diffusé dans toute la pièce sans rencontrer d'obstacle. Et inversement, l'air doit pouvoir entrer dans l'appareil sans être gêné.
- Pour garantir de bonnes performances en mode climatisation et chauffage, nettoyez régulièrement le filtre à air. Nous recommandons un nettoyage des filtres toutes les deux semaines.
- Ne faites pas fonctionner l'appareil avec la lamelle horizontale en position fermée.

G REGLER L'ORIENTATION DU FLUX D'AIR

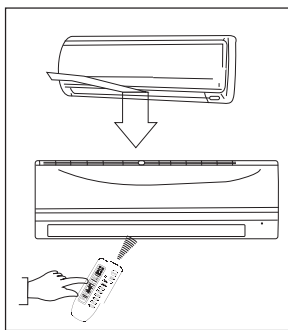

- Pour une température confortable et régulière il est important d'orienter correctement le flux d'air.
- Réglez la position de la lamelle horizontale à l'aide du bouton ⑧ de la télécommande.
- La lamelle verticale se règle manuellement.

Régler le flux d'air horizontalement (haut – bas)

Le climatiseur règle automatiquement le flux d'air horizontal en fonction du mode de fonctionnement de l'appareil.

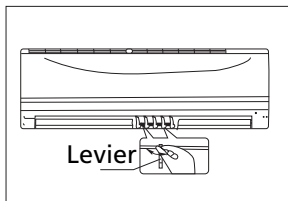

Orienter le flux d'air horizontalement

Cette fonction doit être activée lorsque le climatiseur est en marche. Gardez le bouton ⑧ de la télécommande appuyé pour positionner la lamelle dans la direction souhaitée.

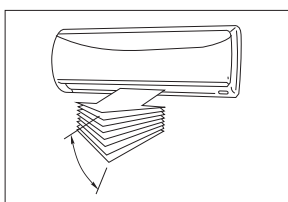

- Réglez l'orientation du flux d'air horizontalement, dans la direction souhaitée.
- Dans les modes de fonctionnement suivants, le flux d'air s'oriente automatiquement horizontalement avec réglée en appuyant sur le bouton ⑧ de la télécommande.

Orienter le flux d'air verticalement (gauche – droite)

Réglez la position de la lamelle verticale à l'aide du levier latéral, à gauche ou à droite de la lamelle (selon modèle). Lorsque le climatiseur est en marche et que la lamelle verticale est dans une position spécifique, réglez le levier latéral dans la position souhaitée.

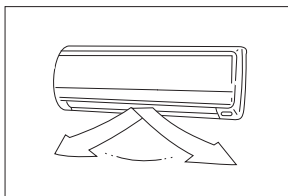

ATTENTION!

Veillez à ne pas toucher le ventilateur derrière les lamelles verticales!



NOTE!

Toutes les images de ce manuel et sur l'emballage ne sont pas contractuelles, elles ont uniquement une fonction d'illustration. Votre climatiseur peut être différent de celui des illustrations.

Activer le balancement automatique de la lamelle horizontale (haut - bas)

Cette fonction doit être activée lorsque le climatiseur est en marche.

- Appuyez sur le bouton ⑦ de la télécommande.
- Pour arrêter la fonction, appuyez à nouveau sur le bouton ⑦. Pour bloquer la lamelle dans la position souhaitée, appuyez sur le bouton ⑧.



ATTENTION

- Les boutons ⑦ et ⑧ sont désactivés lorsque le climatiseur est arrêté (même lorsque la minuterie est enclenchée TIMER ON).
- Lorsque l'appareil est en mode climatisation ou déshumidification, ne le faites pas fonctionner trop longtemps avec la lamelle horizontale en position baissée. De la condensation pourrait se former sur la lamelle horizontale et couler.
- Pour éviter tout dysfonctionnement de l'appareil, ne bougez jamais la lamelle horizontale manuellement. Dans le cas d'un dysfonctionnement, éteignez puis rallumez l'appareil. Pour positionner la lamelle horizontale, utilisez toujours les boutons ⑦ ou ⑧ de la télécommande.
- Lorsque le climatiseur est immédiatement remis en route après un arrêt, la lamelle horizontale reste immobile pendant 10 secondes environ.
- En mode COOL (Climatisation) ou HEAT (Chauffage), l'angle d'ouverture de la lamelle horizontale ne doit pas être trop réduit. Un flux d'air trop réduit peut perturber les performances de l'appareil.
- N'utilisez pas l'appareil avec la lamelle horizontale entièrement fermée.
- Lorsque le climatiseur se met en route, la lamelle horizontale peut émettre un bruit pendant 10 secondes. Ceci est normal.

H FONCTIONNEMENT DU CLIMATISEUR

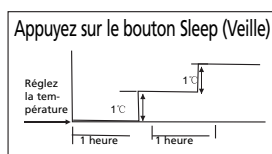

COOLING/CLIMATISATION

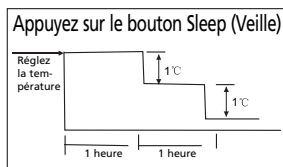

HEAT/CHAUFFAGE

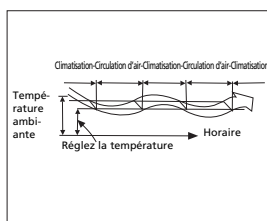

DRY/DÉSHUMIDIFICATION

MODE AUTOMATIQUE

- Lorsque vous mettez le climatiseur en mode AUTO (bouton ② sur la télécommande), il sélectionne automatiquement la fonction COOL (Climatisation), HEAT (Chauffage) ou FAN (Circulation d'air) en fonction de la température que vous avez sélectionnée et de la température ambiante.
- Le climatiseur compare automatiquement la température de la pièce avec celle que vous avez programmée.
- Si vous trouvez le mode AUTO inconfortable, vous pouvez sélectionner un autre mode de fonctionnement manuellement.

MODE ÉCONOMIQUE

- Appuyez sur le bouton ⑥ SLEEP / VEILLE en mode COOL (Climatisation), HEAT (Chauffage) ou AUTO, le climatiseur augmentera (climatisation) ou diminuera (chauffage) automatiquement la température d'1°C par heure. La température souhaitée sera atteinte 2 heures plus tard. La vitesse de ventilation est gérée automatiquement.

MODE DÉSHUMIDIFICATION

- Le mode déshumidification sélectionne automatiquement son régime de fonctionnement en mesurant la différence entre la température programmée et la température de la pièce.
- En mode déshumidification, l'appareil régule la température en allumant et éteignant successivement sa fonction de climatisation ou de ventilation. La vitesse de ventilation est réduite (position LOW).
- Lorsque l'appareil est en mode climatisation, il déshumidifie également l'air ambiant.



NOTE

Lorsque le climatiseur est en mode déshumidification, la température de la pièce peut baisser. Il est possible qu'un hygromètre mesure alors un taux d'humidité **relative** plus important, mais l'humidité **absolue** de la pièce est cependant en baisse, en fonction du volume d'humidité dans la pièce (cuisine, personnes, etc.)

I ENTRETIEN

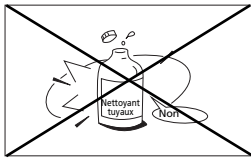

AVERTISSEMENT

Éteignez puis débranchez toujours le climatiseur avant de le nettoyer.

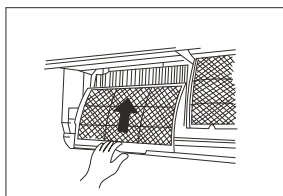
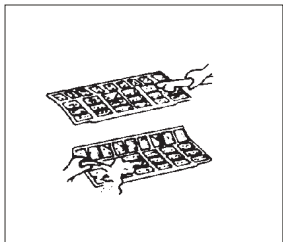
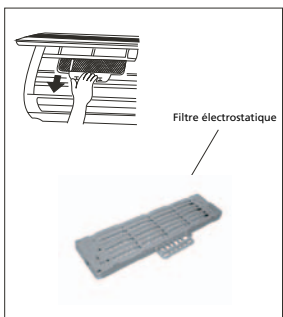
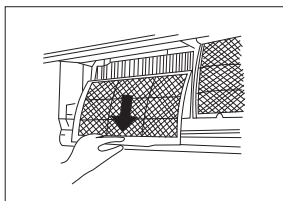
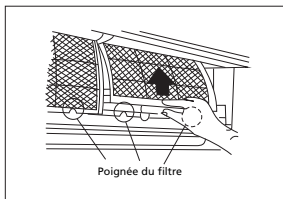
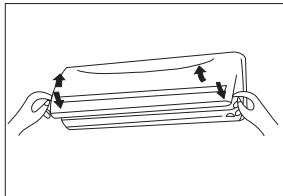
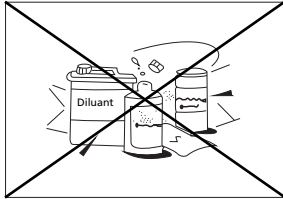

Nettoyer l'unité intérieure et la télécommande



ATTENTION

- Pour essuyer l'unité intérieure et la télécommande utilisez un chiffon propre.
- Si l'unité intérieure est très sale, utilisez un chiffon légèrement humide.
- Le panneau frontal de l'unité intérieure peut être démonté et nettoyé à l'eau. Veillez à bien l'essuyer avec un chiffon avant de le remettre en place.
- N'utilisez pas de lingettes imbibées de nettoyants chimiques pour le nettoyage de l'appareil.
- N'utilisez pas d'essence, diluants, poudres à récurer ou autre produit solvants de ce type. Ils peuvent craqueler ou déformer la surface en plastique de l'appareil.

Nettoyer le filtre à air

Un filtre à air bouché réduit l'efficacité du climatiseur. Nettoyez le filtre toutes les deux semaines.

1. Soulevez le panneau de l'unité intérieure jusqu'à entendre un 'clic'.
2. Saisissez la poignée du filtre à air et soulevez doucement pour retirer le filtre de son support. Rabaissez-le ensuite.
3. Retirez le filtre à air de l'unité intérieure.
 - Nettoyez le filtre à air toutes les deux semaines.
 - Nettoyez le filtre à air à l'eau ou avec un aspirateur.
 - Avant d'être remis en place, le filtre doit être parfaitement sec et ne présenter aucun défaut.
4. Si votre appareil est équipé d'un filtre électrostatique à plasma, retirez-le de son support comme indiqué sur la figure à gauche.



ATTENTION!

Pour éviter tout risque de choc électrique, ne touchez pas le filtre électrostatique à plasma dans les 10 minutes après l'ouverture de la grille d'entrée d'air.

5. Nettoyez le filtre électrostatique à plasma avec de l'eau et, si nécessaire avec un détergent doux. Avant d'être remis en place, le filtre doit être parfaitement sec et ne présenter aucun défaut.
6. Remettez le filtre rafraîchisseur d'air en place.
7. Insérez le haut du filtre à air dans l'unité en alignant bien les bordures gauche et droite.

ENTRETIEN

Si vous n'utilisez pas le climatiseur pendant une longue période, effectuez les opérations suivantes avant de le ranger:

- Mettez la ventilation en route pendant 6 heures pour sécher l'intérieur de l'unité.
- Éteignez ensuite le climatiseur puis débranchez-le. Retirez les piles de la télécommande.
- L'unité extérieure nécessite un entretien et un nettoyage périodiques à faire effectuer par un technicien spécialisé et agréé.

Vérifications avant usage

- Soyez sûr que les fils électriques de l'appareil ne sont pas endommagés ni débranchés.
- Soyez sûr que le filtre à air est bien installé dans l'appareil.
- Soyez sûr que l'entrée et la sortie d'air ne sont pas entravés ni bloqués, surtout lorsque le climatiseur n'a pas été utilisé pendant longtemps.



ATTENTION

- Pour éviter tout risque de coupure, ne touchez pas les parties métalliques de l'unité lorsque vous retirez le filtre.
- N'utilisez jamais d'eau pour nettoyer l'intérieur du climatiseur. Exposer l'appareil à de l'eau peut détruire l'isolation et provoquer des chocs électriques.
- Avant de le nettoyer, **l'appareil doit toujours être éteint et débranché.**

J CONSEILS D'UTILISATION

Les fonctions suivantes peuvent s'activer automatiquement lorsque le climatiseur est en marche.

1. Protection du climatiseur.

Protection du compresseur

- Une fois arrêté, le compresseur de l'appareil ne se remet en marche qu'au bout de 3 minutes.

Anti air froid

- L'appareil est conçu pour ne pas souffler d'air froid en mode HEAT (Chauffage), lorsque l'échangeur de chaleur se trouve dans une des situations suivantes et quand la température programmée n'a pas été atteinte.
 - A. Quand la fonction chauffage se met en route.
 - B. Dégel.
 - C. Chauffage à basse température.

Dégel

- Lorsque l'appareil dégèle, les ventilateurs intérieur et extérieur ne tournent pas.
- Un climat extérieur froid et humide réduit les performances de chauffage de l'appareil, c'est pourquoi l'unité extérieure peut se mettre à geler pendant le cycle de chauffage.
- Dans ce cas, l'appareil stoppe périodiquement le mode chauffage et passe automatiquement en mode dégel.
- La durée de la fonction de dégel varie de 4 à 10 minutes selon la température extérieure et la quantité de gel sur l'unité extérieure

2. L'unité intérieure diffuse de la vapeur.

- L'appareil peut diffuser de la vapeur. Ceci est dû à une grande différence de température entre l'entrée et la sortie d'air en mode COOL (Climatisation) dans une pièce à fort taux d'humidité relative.
- L'appareil peut diffuser de la vapeur lorsque la fonction HEAT (Chauffage) se remet en route après un cycle de dégel.

3. Le climatiseur émet un léger bruit.

- Le compresseur peut émettre un léger sifflement lorsqu'il est en route ou qu'il vient de s'arrêter. Ce bruit est émis par le gaz réfrigérant contenu dans l'appareil.
- Le compresseur peut également émettre un léger grincement lorsqu'il est en route ou qu'il vient de s'arrêter. Ce bruit est normal, il s'explique par l'expansion et la contraction des pièces en plastique de l'appareil dues aux changements de températures.
- Un bruit peut également être émis lorsque la lamelle se remet dans sa position d'origine.

4. L'unité intérieure diffuse de la poussière.

- Ceci est normal si le climatiseur n'a pas été utilisé pendant longtemps ou lors de sa toute première utilisation.

5. L'unité intérieure diffuse une mauvaise odeur.

- L'unité intérieure peut diffuser les mauvaises odeurs qu'elle a aspirées. Ces odeurs peuvent être générées par les matériaux de construction de la pièce, les meubles ou la fumée.

6. Le climatiseur passe uniquement en mode FAN (Circulation d'air) depuis le mode COOL (Climatisation) ou HEAT (Chauffage).

- Lorsque la température intérieure atteint la température programmée, le compresseur s'arrête automatiquement et le climatiseur passe en mode FAN (Circulation d'air). Le compresseur se remet en route lorsque la température intérieure augmente en mode COOL (Climatisation) ou descend en mode HEAT (Chauffage).

- 7.** Lorsque le climatiseur est en marche dans une pièce à fort taux d'humidité relative (supérieure à 80%) de la condensation peut se former sur l'unité intérieure. Positionnez la lamelle horizontale en ouverture maximum et mettez le ventilateur en route à la vitesse maximum.

8. Mode Chauffage.

- En mode chauffage, l'air est aspiré par l'unité extérieure, chauffé puis diffusé par l'unité intérieure. Lorsque la température extérieure baisse, celle de l'air aspiré baisse donc également. En même temps, la charge de chauffage du climatiseur augmente suite à l'écart entre la température intérieure et extérieure. Si une température confortable ne peut pas être atteinte par le climatiseur, nous vous recommandons d'utiliser un chauffage d'appoint.

9. Remise en route automatique.

- En cas de coupure de courant, l'appareil s'éteint complètement. L'appareil est équipé d'un dispositif de remise en route automatique. Lorsque le courant se rétablit, le climatiseur se remet donc automatiquement en marche. Les données précédemment saisies par l'utilisateur restent mémorisées.

K RESOUDRE LES PANNES

Pannes et Solutions



PANNE

Si une des situations suivantes se présente, débranchez immédiatement le climatiseur et contactez votre distributeur:

- Le code suivant apparaît sur l'écran de l'appareil: E0,E1,E2,E3,E4,E5,E6,E7,E8 ou P0,P1,P2,P3,P4.
- Les fusibles sautent ou le coupe-circuit s'enclenche fréquemment.
- De l'eau ou un autre objet a pénétré dans le climatiseur.
- La télécommande fonctionne mal ou pas du tout.
- Autres situations anormales.
- L'indicateur lumineux clignote 5 fois, même après avoir débranché puis rebranché l'appareil.

Problème	Cause	Solution
L'appareil ne se met pas en marche	Coupure de courant	Attendez le rétablissement de l'électricité.
	L'unité est peut-être débranchée	Vérifiez si la fiche électrique est bien enfoncée dans la prise murale.
	Le fusible peut avoir sauté.	Changez le fusible / rétablissez le disjoncteur / coupe-circuit
	La pile de la télécommande peut être épuisée.	Changez la pile.
	La télécommande est à plus de 6 à 7 m de l'unité, ou des obstacles se trouvent entre la télécommande et le récepteur.	Rapprochez la télécommande de l'unité. Supprimez les obstacles. Orientez la télécommande vers le récepteur de l'unité intérieure.
	L'horaire saisi avec la minuterie est incorrect.	Patiencez ou annulez l'horaire saisi.
L'appareil diffuse de l'air mais ne climatise/chauffe pas la pièce suffisamment.	La température n'a pas été programmée correctement.	Programmez la température correctement. Voir chapitre E "utilisation avec télécommande".
	Le filtre à air est bouché.	Nettoyez le filtre à air.
	Les portes et fenêtres de la pièce sont ouvertes.	Fermez les portes et fenêtres.
	Entrée/sortie d'air intérieure/extérieure est bouchée.	Débouchez les entrées/sorties puis remettez l'appareil en route.
	Le dispositif de protection du compresseur est activé (arrêt pendant 3 minutes).	Patiencez
	L'appareil dégele actuellement l'unité extérieure.	
La vitesse de ventilation FAN ne peut pas être modifiée	Le climatiseur est en mode AUTO	Vitesse de ventilation uniquement réglable en mode HEAT (Chauffage), COOL (Climatisation) et FAN (Circulation d'air).
	Le climatiseur est en mode DRY (Déshumidification)	
L'indicateur de TEMP. ne s'affiche pas.	Le climatiseur est en mode FAN (Circulation d'air)	Température non programmable en mode FAN (Circulation d'air)

Si la panne n'a pas pu être résolue, prière de contacter votre distributeur. Expliquez-lui la panne observée et indiquez-lui la référence du modèle de votre climatiseur.



NOTE!

Toute réparation de l'appareil doit être exclusivement effectuée par un technicien agréé.

L CONDITIONS DE GARANTIE

Le climatiseur a une garantie de 24 mois à partir de la date d'achat. Durant cette période, tous les défauts de fabrication et de matériel sont réparés gratuitement. Le règlement est le suivant:

1. Toutes autres revendications de dommages et intérêts, dommages consécutifs inclus, seront expressément refusées.
2. La réparation ou le changement de pièces durant la période de garantie ne provoque pas un prolongement de cette même garantie.
3. La garantie n'est pas valable en cas de modification de l'appareil, d'utilisation de pièces non d'origine, ou de réparation effectuée par des tierces personnes.
4. Les pièces subissant une usure normale, comme le filtre, ne sont pas garanties.
5. La garantie n'est valable que sur présentation de la preuve d'achat originale et datée sur laquelle aucune modification n'a été apportée.
6. La garantie ne couvre pas les dégâts causés par une utilisation ne respectant pas le mode d'emploi, ou suite à des négligences.
7. Les frais d'expédition et les risques liés à l'envoi du climatiseur ou de ses pièces sont toujours à la charge de l'acheteur.
8. La garantie ne couvre pas les dégâts causés par l'utilisation de filtres d'une autre marque que Zibro.
9. La garantie ne couvre pas les pertes et/ou fuites de gaz réfrigérant causées par une installation effectuée par un personnel non qualifié.

Pour éviter des dépenses inutiles, nous vous conseillons de toujours consulter en premier le manuel d'utilisation. Si celui-ci ne donne pas de résultat, emmenez le climatiseur à réparer chez votre distributeur.

M SPECIFICATIONS TECHNIQUES

Modèle		S 1026	S 1034
Type climatiseur		Climatiseur monté sur mur	Climatiseur monté sur mur
Capacité de refroidissement (max) *	W	2600	3400
Classe EE*		B	B
EER*		3,02	3,02
Capacité de chauffage (max) *	W	2800	3900
Performance en mode chauffage		C	B
COP*		3,25	3,42
Capacité de déshumidification **	L / 24h	24	28,8
Conso. énergie mode refroidissement	kW	0,9	1,1
Conso. énergie mode chauffage	kW	0,9	1,1
Alimentation électrique	V / Hz / Ph	220 - 240 / 50 / 1	220 - 240 / 50 / 1
Intensité courant refroidissement/chauffage (nom.)	A	4,2 / 3,8	5,5 / 5,4
Courant max.	A	6	8
Flux d'air **	m³/h	420/350/290	620/550/400
Pour pièces jusqu'à**	m³	65 - 90	85 - 105
Type compresseur		Rotation	Rotation
Vitesses ventilateur		3	3
Amplitude thermostatique	°C	17 - 30	17 - 30
Amplitude fonctionnement	°C	10 - 40	10 - 40
Commandes manuelle/mécanique/électronique		Télécommande électronique	Télécommande électronique
Télécommande Oui / Non		O	O
Types filtres à air		Écran, Charbon actif	Écran, Charbon actif
Type / charge réfrigérant	r / g	R410a / 850	R410a / 1000
Diamètre tuyau réfrigérant liquide-gaz	mm	6,35 / 9,53	6,35 / 12,7
Pression d'entrée / sortie	bar	7 / 29	7 / 29
Dimensions unité intérieure (L x h x p)	mm	790X190X275	790X190X275
Dimensions unité extérieure (L x h x p)	mm	700X535X235	780X540X250
Poids net unité intérieure	kg	8,5	9
Poids net unité extérieure	kg	28	35
Poids brut unité intérieure	kg	10	11
Poids brut unité extérieure	kg	30	38
Niveau sonore unité intérieure	dB(A)	32 - 39	35 - 41
Niveau sonore unité extérieure	dB(A)	53	54
Classe protection unité intérieure	IP	IP20	IP20
Classe protection unité extérieure	IP	IP24	IP24
Puissance fusible		T3,15A / 250V	T3,15A / 250V

* EN 14511

** Information à titre indicatif

*** Suppression de l'humidité à 32°C, 80% HR



Ne pas jeter vos appareils électriques avec vos ordures ménagères. Prière de les déposer dans les lieux de dépôt prévus à cet effet. Pour toute information concernant le recyclage, informez-vous auprès de votre distributeur ou des autorités locales.

Environnement: Cet appareil contient un gaz fluoré à effet de serre dont l'utilisation est régie par le protocole de Kyoto. Toute réparation ou démontage de cet appareil doit exclusivement être effectué par un personnel qualifié.

Cet appareil contient du gaz réfrigérant R410a. Voir quantité dans le tableau ci-dessus. Ne diffusez pas de gaz R410a dans l'atmosphère: R410a est un gaz fluoré à effet de serre à potentiel de réchauffement global (Global Warming Potential - GWP) = 1975.

DISTRIBUTED IN EUROPE BY PVG INTERNATIONAL B.V.

A ÖSTERREICH

PVG Austria VertriebsgmbH
Salaberg 49
3350 HAAG
tel: +43 7434 44867
fax: +43 7434 44868
email: pvgaustria@zibro.com

B BELGIË

PVG Belgium NV/SA
Industrielaan 55
2900 SCHOTEN
tel: +32 3 326 39 39
fax: +32 3 326 26 39
email: pvgbelgium@zibro.com

CH SCHWEIZ

PVG Schweiz AG
Salinenstrasse 63
4133 PRATTELN
tel: +41 61 337 26 51
fax: +41 61 337 26 78
email: pvgint@zibro.com

D DEUTSCHLAND

PVG Deutschland GmbH
Siemensstrasse 31
47533 KLEVE
tel: 0800 - 9427646
fax: +31 (0)412 648 385
email: pvgdeutschland@zibro.com

DK DANMARK

Appliance A/S
Bløvstroed Teglvaerksvej 3
DK-3450 ALLEROED
tel: +45 70 205 701
fax: +45 70 208 701
email: appliance@appliance-group.com

E ESPAÑA

PVG España S.A.
Pol. Ind. San José de Valderas II
Comunidad "La Alameda"
C/ Aurora Boreal, 19
28918 LEGANÉS (Madrid)
tel: +34 91 611 31 13
fax: +34 91 612 73 04
email: pvgspain@zibro.com

F FRANCE

PVG France SARL
4, Rue Jean Sibélius
B.P. 185
76410 SOTTEVILLE SOUS LE VAL
tel: +33 2 32 96 07 47
fax: +33 0 820 34 64 84
email: pvgfrance@zibro.com

FIN SUOMI

Appliance Finland Oy
Piispantilankuja 6C
02240 ESPOO
tel: +358 9 4390 030
fax: +358 9 4390 0320
email: appliance@appliance-group.com

GB UNITED KINGDOM

Scott Brothers Ltd.
The Old Barn, Holly House Estate
Cranage, Middlewich, CW10 9LT UK
tel: +44 1606 837787
fax: +44 1606 837757
email: sales@scottmail.co.uk

I ITALIA

PVG Italy SRL
Via Niccolò Copernico 5
50051 CASTELFIORENTINO (FI)
tel: +39 571 628 500
fax: +39 571 628 504
email: pvgitaly@zibro.com

N NORGE

Appliance Norge AS
Vogellunden 31
1394 NESBRU
tel: +47 667 76 200
fax: +47 667 76 201
email: appliance@appliance-group.com

NL NEDERLAND

PVG International B.V.
P.O. Box 96
5340 AB OSS
tel: +31 412 694 694
fax: +31 412 622 893
email: pvgnl@zibro.com

P PORTUGAL

Gardena, Lda
Recta da Granja do Marquês
ALGUEIRÃO
2725-596 MEM MARTINS
tel: + 35 21 92 28 530
fax: + 35 21 92 28 536
email: pvgint@zibro.com

PL POLSKA

PVG Polska Sp. z. o. o.
ul. Kościelnej 110
26-800 Białobrzegi
tel: +48 48 613 00 70
fax: +48 48 613 00 70
email: pvgpoland@zibro.com

S SVERIGE

Appliance Sweden AB
Sjögatan 6
25225 HELSINGBORG
tel: +46 42 287 830
fax: +46 42 145 890
email: appliance@appliance-group.com

TR TURKEY

PVG Isıtma Klima Soğutma Ltd.Şti.
Atatürk Cad. No 380 Ak İşhani Kat 6
35220 Alsancak
IZMIR - TURKEY
tel: + 90 232 463 33 72
fax: + 90 232 463 69 91
email: pvgturkey@zibro.com

