

zibro kamin®

RS 145 E



F	MANUEL D'UTILISATION	2
D	GEBRAUCHSANWEISUNG	14
E	INSTRUCCIONES DE USO	26
GB	OPERATING MANUAL	38
I	ISTRUZIONI D'USO	50
NL	GEbruIKSAANWIJZING	62

- F** PAGE PLIANTE
- D** AUFFALTBLATT
- E** HOJA DESPLEGABLE
- GB** FOLD-OUT PAGE
- I** PIEGHEVOLE
- NL** UITVOUWBLAD



Chère Madame, Cher Monsieur,

Nous vous remercions de la confiance que vous avez bien voulu témoigner à notre marque en choisissant un convecteur à pétrole Zibro Kamin. Vous venez d'acquérir un produit de qualité, qui vous donnera entière satisfaction durant de très nombreuses années. A condition, bien sûr, de respecter les consignes d'utilisation. C'est pourquoi nous vous invitons vivement à consulter ce manuel afin d'assurer à votre convecteur Zibro Kamin Laser une durée de vie optimale.

Les produits Zibro Kamin sont garantis contre tout vice de fabrication ou de conception (hors consommables) pendant une durée de 2 ans à compter de leur date d'achat.

Nous vous souhaitons beaucoup de chaleur et de confort avec votre Zibro Kamin.

Bien cordialement,
PVG International b.v.

Service-Consommateurs

1 LISEZ PRÉALABLEMENT LE MANUEL D'UTILISATION.

2 EN CAS DE DOUTE, CONTACTEZ VOTRE REVENDEUR ZIBRO KAMIN.

3 POUR LIRE, DÉPLIEZ LA DERNIÈRE PAGE.



L'UTILISATION DANS LES GRANDES LIGNES

Voici, dans les grandes lignes, la marche à suivre pour utiliser votre convecteur à pétrole. Le MANUEL D'UTILISATION (page 5 et suivantes) reprend chaque étape en détail.

- 1** Retirez les différents emballages (voir le chapitre A, fig. A).
- 2** Remplissez le réservoir amovible **9** et attendez 30 minutes avant d'allumer le convecteur à pétrole (voir le chapitre B, fig. I).
- 3** Placez les piles dans leur logement **13** (voir le chapitre A, fig. F).
- 4** Vérifiez le positionnement du brûleur **4** celui-ci doit être vertical (voir le chapitre A, fig. E).
- 5** Allumez le convecteur en tournant à fond le bouton de réglage de flamme **2** à droite puis en appuyant doucement sur la touche d'allumage **3** (voir chapitre C, fig. K et L).
- 6** Laissez brûler le convecteur à pétrole 10 à 15 minutes avant de régler le convecteur (voir le chapitre D).
- 7** Eteignez le convecteur à pétrole (voir le chapitre E).

-  Le remplissage du réservoir doit se faire (sécurité contre l'incendie):
- soit appareil à l'arrêt,
 - soit dans un autre local que celui où est installé le chauffage,
 - dans tous les cas, l'utilisateur doit vérifier la bonne fermeture de son réservoir rechargé en dehors de toute source de chaleur ou de feux nus.
- Votre convecteur dégagera une odeur de 'neuf' en chauffant pour la première fois.
 - Conservez votre combustible dans un endroit frais, à l'abri de la lumière après avoir fermé le ou les bidons avec le bouchon d'origine.
 - Le combustible vieillit. Utilisez à chaque début de saison de chauffage du nouveau combustible.
 - Si vous chauffez au Zibro Plus vous êtes assurés d'avoir un combustible de bonne qualité et conforme à l'arrêté du 8/1/1998 relatif aux caractéristiques du combustible liquide pour appareils mobiles de chauffage.
 - Si vous changez de marque et/ou de type de pétrole, vous devez d'abord vous assurer que le convecteur à pétrole consomme entièrement le combustible présent.

ÉLÉMENTS IMPORTANTES

- 1** Touche de sécurité (pour l'arrêt d'urgence)
- 2** Bouton de réglage de hauteur de la flamme
- 3** Touche d'allumage
- 4** Brûleur
- 5** Poignée du brûleur
- 6** Indicateur du combustible
- 7** Grille
- 8** Couvercle du réservoir amovible
- 9** Réservoir amovible
- 10** Jauge de combustible du réservoir amovible
- 11** Verouillage
- 12** Allumeur
- 13** Logement de piles
- 14** Ventilateur
- 15** Touche ON/OFF ventilateur
- 16** Afficheur numérique
- 17** Cordon d'alimentation électrique

CE QUE VOUS DEVEZ SAVOIR AU PRÉALABLE:

AÉREZ TOUJOURS SUFFISAMMENT

Quel que soit le modèle, vous devez toujours prévoir une pièce de volume minimal afin d'utiliser le convecteur en toute sécurité, sans aération supplémentaire. Si le volume de la pièce est plus petit que celui préconisé, vous devez toujours entrebâiller une fenêtre ou une porte ($\pm 2,5$ cm). Il est important que chaque pièce où l'appareil est utilisé soit munie d'une entrée d'air suffisante et d'une sortie d'air efficace (section minimale de 50 cm² pour chaque orifice). N'utilisez pas votre convecteur dans les pièces insuffisamment aérées ou situées au-dessous du niveau du sol et/ou au-dessus de niveau plus haut que 1500 mètres, ni dans les caravanes, les bateaux et les cabines de véhicules. Toute modification du système de sécurité est interdite, car dans ce cas, nous ne pourrions plus garantir le bon fonctionnement du contrôleur d'atmosphère. En cas de doute, consultez votre revendeur.



Seul un combustible approprié vous garantit un usage sûr et durable de votre convecteur.

LE COMBUSTIBLE APPROPRIÉ

Votre convecteur a été conçu pour fonctionner avec du pétrole pur, de haute qualité et dénué d'eau, comme Zibro Plus Extra et Zibro Plus Kristal. Seuls ces combustibles vous assureront une combustion propre et optimale. Un combustible de moins bonne qualité peut se traduire par:

- ▶ un dépôt de carbone excessif sur la mèche
- ▶ une combustion imparfaite
- ▶ une réduction de la durée de vie du convecteur
- ▶ un dégagement de fumée et/ou de mauvaise odeur
- ▶ un dépôt sur la grille ou le manteau

Un combustible approprié est donc essentiel pour un usage sûr et durable de votre convecteur.

Consultez toujours votre revendeur le plus proche sur le combustible approprié pour votre convecteur à pétrole.

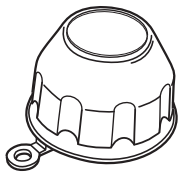

Vous pouvez trouver le bouchon main propre à l'arrière du convecteur. Celui-ci sert à ouvrir le bouchon du réservoir en évitant d'avoir les mains sales.

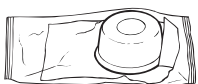

Vous trouverez ce bouchon de transport séparément dans le carton. Pour transporter le convecteur dans votre véhicule, utilisez obligatoirement le bouchon de transport. Il faut donc bien le conserver!

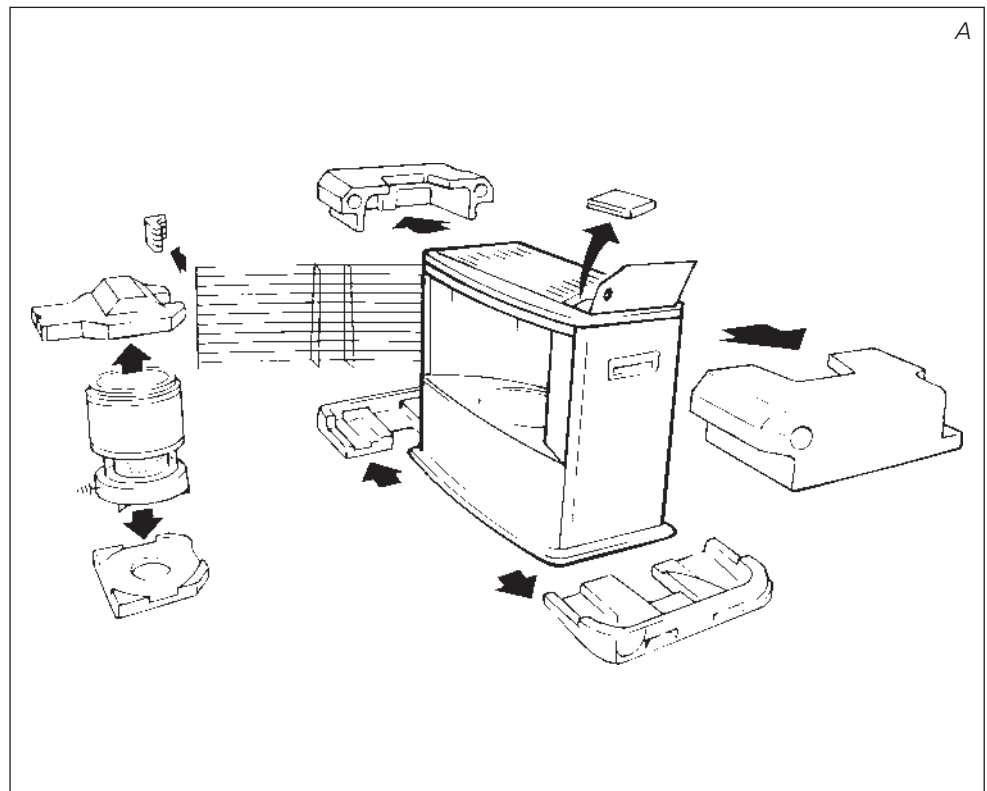

A INSTALLATION DU CONVECTEUR

1 Retirez avec précaution votre convecteur du carton et vérifiez-en le contenu.

En plus du convecteur, vous devez disposer:

- ▶ de piles
- ▶ d'une pompe à combustible
- ▶ d'un bouchon de transport
- ▶ d'un bouchon "ouverture main propre"
- ▶ du présent manuel d'utilisation

Conservez le carton et l'emballage (fig. A) à des fins d'entreposage et/ou de transport.

2 Retirez les calages de protection :

- ▶ Retirez la cale de maintien en polystyrène au niveau de la grille **7**. Soulevez la grille hors de la rainure (fig. B) et tirez-la vers l'avant.
- ▶ Retirez la cale de maintien en polystyrène au dessus du brûleur en la poussant vers le bas et dégagez-la du convecteur (fig. C).
- ▶ Retirez le brûleur du convecteur et dégagez-en le matériel d'emballage présent sous le brûleur (fig. D).
- ▶ Remettez le brûleur en place. Le brûleur se trouve bien positionné si, à l'aide de la poignée **5**, vous pouvez le déplacer sans effort légèrement à gauche et à droite (fig. E). Fermez la grille.
- ▶ Ouvrez le couvercle du réservoir amovible **8** et retirez la cale de carton.

3 Remplissez le réservoir amovible en suivant les instructions du *chapitre B*.

4 Placez les piles dans leur logement **13**, situé à l'arrière du convecteur à pétrole (fig. F). Faites attention aux pôles + et -.

5 La surface du sol doit être plane. Déplacez le convecteur s'il n'est pas parfaitement horizontal. N'essayez pas de corriger sa position en mettant en dessous des livres ou un objet quelconque.

6 Votre convecteur est maintenant prêt à l'emploi.

B REMPLISSAGE DU COMBUSTIBLE

Remplissez votre réservoir amovible dans un lieu approprié (au cas où vous renverseriez du combustible). Procédez comme suit:

1 Assurez-vous que le convecteur est éteint.

2 Soulevez le couvercle **8**, dégagez le réservoir amovible **9** et retirez-le du convecteur (fig. G). Attention! quelques gouttes de combustible peuvent encore s'écouler du réservoir. Posez le réservoir amovible (bouchon en haut) puis dévissez le bouchon du réservoir, à l'aide du bouchon "ouverture main propre" (fig. H).

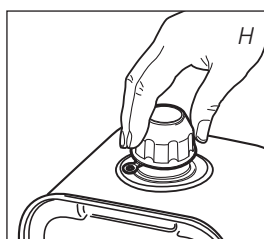
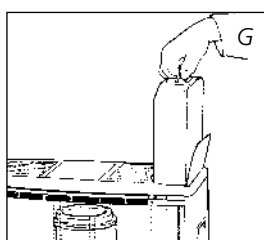
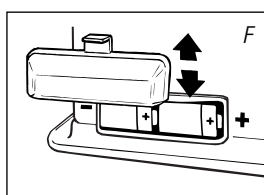
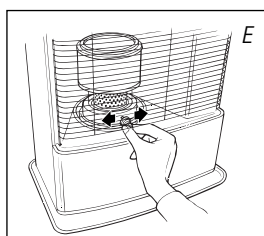
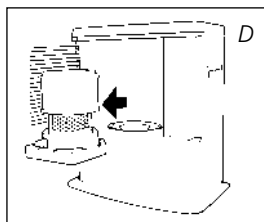
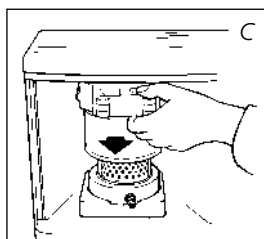
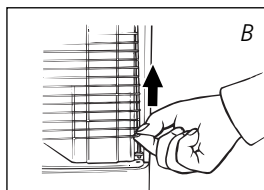

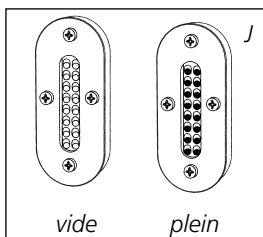
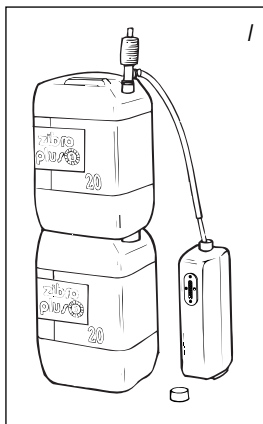

- 3 Prenez la pompe à main et introduisez le tuyau rigide dans le bidon. Veillez à ce que ce dernier soit plus haut que le réservoir amovible (fig. I). Introduisez le tuyau flexible dans l'orifice du réservoir amovible.
- 4 Serrez le bouton situé au dessus de la pompe (en le tournant à droite).
- 5 Pressez la pompe plusieurs fois jusqu'à ce que le combustible commence à couler dans le réservoir amovible. Une fois que c'est le cas, vous n'avez plus besoin de presser la pompe.
- 6 Lors du remplissage, observez attentivement la jauge du niveau de combustible 10 (fig. I). Si celle-ci est pleine, désamorcez la pompe en desserrant le bouton situé sur la pompe (en le tournant à gauche). Ne remplissez jamais trop le réservoir, surtout si le combustible est très froid (en chauffant, le combustible se dilate).
- 7 Ne laissez pas le combustible encore présent dans la pompe, remettez-le dans le bidon et retirez la pompe avec soin. Vissez le bouchon du réservoir minutieusement sur le réservoir, à l'aide du bouchon "ouverture main propre". Essayez le combustible éventuellement renversé.
- 8 Vérifiez que le bouchon du réservoir est bien vissé. Remettez le réservoir amovible dans le convecteur (bouchon en bas). Refermez le couvercle. Pensez à fermer votre bidon pour éviter des dépôts d'eau.

C ALLUMAGE DU CONVECTEUR

Au début, un convecteur à pétrole neuf dégage une certaine odeur. Assurez donc une aération supplémentaire ou bien allumez votre convecteur la première fois à l'extérieur de l'espace habitable.



Si vous utilisez le convecteur pour la première fois, vous devez, après avoir placé le réservoir amovible plein, attendre 30 minutes environ avant d'allumer. Cela permet à la mèche de s'imbiber de combustible. Procédez de la même manière lors d'un changement de mèche.



Avant d'allumer le convecteur, vérifiez toujours l'indicateur du combustible 6 pour savoir si vous devez d'abord remplir le réservoir amovible.

Allumez toujours le convecteur en vous servant de son allumage électrique. N'utilisez jamais d'allumettes ou de briquet.

Procédez comme suit:

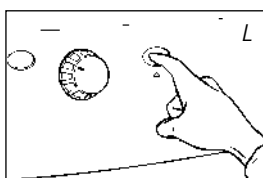
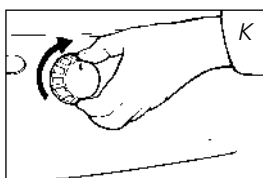

- 1 Tournez le bouton de réglage de flamme 2 à droite jusqu'à la butée (fig. K). En exerçant une petite pression, vous pourriez faire tourner le bouton de réglage de flamme un peu plus; ce dernier revient cependant tout seul par effet ressort. Ainsi, vous mettez la mèche dans la position plus élevée et le système de protection en service.
- 2 Appuyez sur la touche d'allumage 3 (fig. L) mais pas trop fort. Dès qu'une petite flamme apparaît dans le brûleur 4, vous pouvez relâcher la touche d'allumage.

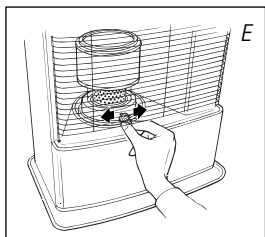

Après allumage du convecteur, vérifiez toujours que le brûleur ④ est bien vertical en le bougeant légèrement à l'aide de la poignée ⑤ vers la gauche et vers la droite (fig. E). Cela doit s'effectuer sans forcer. Si le brûleur est mal positionné, il se formera de la fumée et de la suie.

D RÉGLAGE DU CONVECTEUR

Après allumage du convecteur, il vous faut attendre 10 à 15 minutes avant de pouvoir contrôler si le convecteur fonctionne bien. Attendez que la flamme soit visible dans le cylindre en verre avant d'effectuer le réglage. Une flamme trop haute peut provoquer la formation de fumée et de suie alors qu'une flamme trop basse entraîne la formation d'odeur et d'usure de la mèche. Les hauteurs maximales et minimales autorisées pour votre flamme sont indiquées (fig. T). Vous pouvez régler la flamme en vous servant du bouton de réglage de la flamme ② (fig. M).

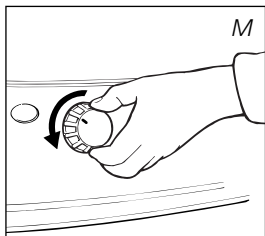

Si, même après réglage, la flamme reste trop basse, vous devez réajuster la hauteur de la mèche (voir le chapitre G).

Les causes possibles d'une flamme trop basse sont:

- ▶ trop peu de combustible (remplissez le réservoir)
- ▶ combustible de mauvaise qualité (consultez votre revendeur)
- ▶ trop peu d'aération (entrebâillez une fenêtre ou une porte)
- ▶ usure de la mèche (consultez votre revendeur, ou changez la mèche, voir chapitre O)

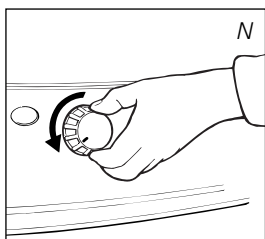

E EXTINCTION DU CONVECTEUR

Laisser le convecteur brûler pendant 1 minute environ en position basse (fig. N). Tournez ensuite le bouton de réglage de flamme ② à gauche jusqu'à la butée. La flamme s'éteindra après quelques instants.



Dans les cas d'urgence, vous pouvez éteindre le poêle en appuyant sur la touche de sécurité ① (fig. O).

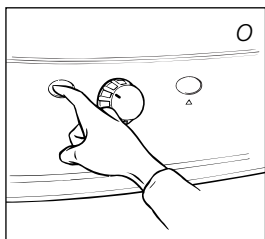

F LA FONCTION DU E-GUARD

Le E-guard veille pour vous au niveau de combustible. Si la lampe témoin rouge clignote dans le panneau indicateur, éteignez le poêle et remplissez le réservoir amovible. La lampe témoin rouge clignote et donne en même temps un signal sonore.

G RÉAJUSTEMENT DE LA HAUTEUR DE LA MÈCHE

Après un certain temps, la combustion ne s'opère plus à une hauteur suffisante (chapitre D). Dans ce cas, vous pouvez régler la hauteur de la mèche pour améliorer la combustion. Pour ce faire, il faut que le poêle soit éteint. Procédez comme suit:

- 1 Appuyez sur la touche de sécurité ① (fig. O).
- 2 Tirez le bouton de réglage de flamme ② du convecteur de manière à ce que le verrouillage ⑪ soit visible.
- 3 Mettez la bague plastique entre le pouce et l'index et tirez-la vers l'avant. Tournez la bague de 1 palier plus haut vers la position 2 ou 3 (fig. P). Pressez la bague avec précaution de manière à ce que l'évidement réenveloppe le petit cliquet.
- 4 Poussez avec précaution le bouton de réglage de flamme ② pour le mettre en place. Cela ne peut s'effectuer que d'une seule manière : voyez l'arrière du bouton pour la bonne position.

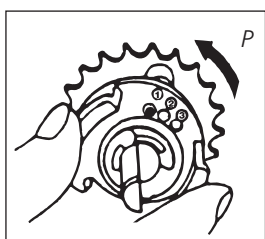



Si le réajustement de la hauteur de la mèche ne donne pas l'effet souhaité, vous devez laisser le poêle brûler la totalité du combustible (*chapitre J*).

Si la combustion reste quand même faible et votre mèche se trouve entre-temps en position 3, prenez contact avec votre revendeur, ou changez la mèche, voir *chapitre O*.

H UTILISATION DU VENTILATEUR

Le ventilateur 14 disperse la chaleur plus rapidement dans la pièce. Pour éviter que le ventilateur disperse des odeurs dans la pièce en allumant le poêle, nous vous conseillons de mettre le ventilateur en route après que la flamme ait atteint son hauteur correcte (fig. T).

Pour mettre en route le ventilateur, vous devez procéder comme suit:

- 1 Branchez la fiche 17 dans la prise de courant.
- 2 Mettez le bouton ON/OFF du ventilateur 15 sur "ON".

I PANNES: CAUSES ET REMÈDES

Si vous n'arrivez pas à remédier à une panne à l'aide des instructions ci-dessous, vous devez contacter votre revendeur.

L'ALLUMAGE NE MARCHÉ PAS.

- ▶ Les piles ne sont pas bien placées dans leur logement. Vérifiez (fig. Q).
- ▶ Les piles ne sont pas assez puissantes pour l'allumage. Changez-les (fig. Q).
- ▶ Le convecteur a entièrement consommé son combustible ou bien la mèche a été changée. Après avoir remis le réservoir amovible en place, attendez 30 minutes avant d'allumer.
- ▶ Vous avez poussé la touche d'allumage 3 trop fort vers le bas. Poussez moins fort (*chapitre C*).
- ▶ L'allumeur 12 est défectueuse. Consultez votre revendeur.

FLAMME INSTABLE ET/OU SUIE ET/OU ODEUR.

- ▶ Le brûleur 4 n'est pas correctement placé. Mettez-la bien droit à l'aide de la poignée 5 jusqu'à ce que vous puissiez la bouger facilement légèrement à gauche et à droite.
- ▶ La hauteur de flamme n'a pas été correctement réglée. Voir la fig. T et les instructions du chapitre D.
- ▶ Vous utilisez un combustible usagé. Commencez chaque saison froide avec un combustible neuf.
- ▶ Vous utilisez un combustible inadapté. Voir LE COMBUSTIBLE APPROPRIÉ.
- ▶ De la poussière s'est accumulée en dessous du convecteur. Consultez votre revendeur.
- ▶ La hauteur de flamme n'est pas correcte. Voir chapitre G.

LE CONVECTEUR S'ÉTEINT LENTEMENT.

- ▶ Le réservoir amovible est vide. Voir le chapitre B.
- ▶ Il y a de l'eau dans le réservoir inférieur. Consultez votre revendeur.
- ▶ Il y a de l'eau dans le filtre. Nettoyez-le, voir le chapitre G.
- ▶ Le haut de la mèche s'est durci. Le radiateur doit consommer tout son combustible (*chapitre J*). Utilisez le propre combustible.
- ▶ Vous utilisez un combustible usagé. Commencez chaque saison froide avec un combustible neuf.

LE CONVECTEUR BRULE TOUJOURS FAIBLEMENT.

- ▶ La mèche est trop basse. Mettez le verouillage un cran plus haut, voir le chapitre G.

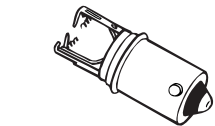
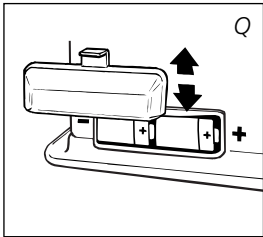

allumeur défaillant du fait du filament rompu.

- ▶ Le convecteur a consommé pratiquement tout le combustible avant d'être de nouveau rempli. *Après avoir placé le réservoir amovible plein, attendez 30 minutes avant d'allumer.*
 - ▶ Vous utilisez un combustible usagé ou inadapté.
Voir LE COMBUSTIBLE APPROPRIÉ
 - ▶ La pièce est insuffisamment aérée. *Ouvrez largement une fenêtre ou porte pendant quelque temps, puis laissez-la entrebâillée.*
- LE CONVECTEUR BRULE TROP FORT AVEC DES FLAMMES IRRÉGULIÈRES.**
- ▶ Vous utilisez un combustible inadapté, trop volatil.
Voir LE COMBUSTIBLE APPROPRIÉ.
 - ▶ La mèche est trop élevée. *Mettez le verouillage un cran plus bas, voir le chapitre G.*

J À PROPOS DE L'ENTRETIEN

Votre convecteur exige peu d'entretien. Mais vous devez essuyer la poussière et les taches au moyen d'un chiffon sec. A défaut de quoi, des taches tenaces peuvent se former. Normalement, trois éléments sont sujets à l'usure:

1. LES PILES

Vous pouvez les changer vous-même. Ne jetez pas les piles usagées à la poubelle. Observez les règles en vigueur dans votre commune concernant les petits déchets chimiques.

2. L'ALLUMEUR

L'allumeur tiendra plus longtemps si vous allumez le poêle de manière appropriée. Changez les piles à temps et veillez à ne pas enfoncer trop fort la touche d'allumage. Si le fil à incandescence est cassé, vous devez remplacer l'allumeur.

3. LA MÈCHE

Pour prolonger la durée de vie de la mèche, vous devez laisser de temps à autre le convecteur consommer entièrement son combustible (jusqu'à ce qu'il s'éteigne de lui-même). Procédez ainsi lorsque vous constatez que la flamme devient faible. En consommant totalement son combustible, le radiateur dégage une odeur. Il vous est donc conseillé de le faire à l'extérieur de l'espace habitable.

LE FILTRE COMBUSTIBLE

Vérifiez aussi régulièrement le filtre à combustible:

Enlevez le réservoir amovible ⑨ hors du convecteur puis retirez le filtre à combustible (fig. R). Ayez un chiffon à portée de main pour essuyer le combustible restant. Retirez le filtre à combustible et nettoyez-le avec du pétrole ou à l'aide d'une soufflette (**ne nettoyez jamais à l'eau!**) Remettez le filtre à combustible en place dans le convecteur.

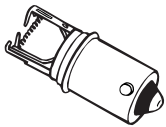

L'allumeur.

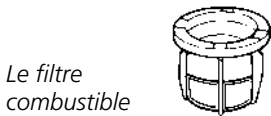

Le filtre combustible

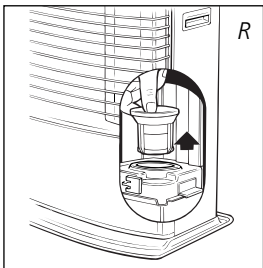

Ne démontez pas vous-même le convecteur. Pour toute réparation éventuelle, contactez toujours votre revendeur.



Avant de procéder à son entretien, laissez le convecteur refroidir.

K ENTREPOSAGE (FIN DE LA SAISON)

A la fin de la saison, nous vous conseillons de faire en sorte que le convecteur consomme la totalité de son combustible puis de l'entreposer dans de bonnes conditions. Veuillez suivre les instructions suivantes:

- 1 Allumez le convecteur à l'extérieur de l'espace habitable et laissez-le consommer entièrement son combustible.
- 2 Laissez le convecteur refroidir.
- 3 Nettoyez le convecteur à l'aide d'un chiffon sec.

- 4 Retirez les piles du convecteur **13** et conservez-les dans un endroit sec.
- 5 Nettoyez le filtre à combustible (*chapitre J*).
- 6 Rangez le convecteur dans un lieu sans poussière, si possible en utilisant l'emballage d'origine. Vous ne pourrez pas conserver le combustible restant pour la saison suivante. Allumez le convecteur et laissez-le consommer entièrement son combustible. Ne jetez pas le combustible n'importe où. Observez les règles en vigueur dans votre commune concernant les déchets chimiques. En tout cas, commencez la nouvelle saison avec du combustible neuf. Lorsque vous refaites usage de votre convecteur suivez les instructions de nouveau (*dès chapitre A*).

Le filtre
combustible

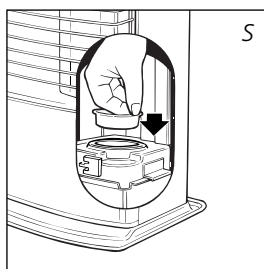
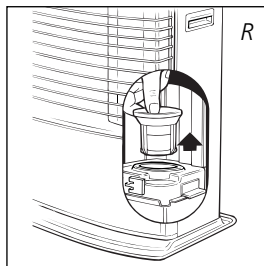
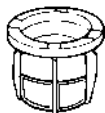

Bouchon de transport

L TRANSPORT

Afin d'éviter les fuites de combustible durant le transport du convecteur, vous devez prendre les précautions suivantes:

- 1 Laissez le convecteur refroidir.
- 2 Retirez le réservoir amovible **9** du convecteur et retirez le filtre à combustible (fig. R). Ce dernier peut goutter un peu; gardez un chiffon à portée de main. Conservez le filtre et le réservoir amovible indépendamment du convecteur.
- 3 Mettez le bouchon de transport à la place du filtre à combustible (fig. S) et enfoncez-le bien.
- 4 Transportez le convecteur toujours en position verticale.

M SPÉCIFICATIONS TECHNIQUES

Allumage	électrique	
Combustible	Combustible liquide pour appareils mobiles de chauffage (Arrêté du 8/1/1998)	
Puissance calorifique max.	260 g/h	3400 Watt
Volume conseillé de la pièce (m ³)**	minimum 80	maximum 120
Consommation de combustible (l/heure)*	0,325	
Consommation de combustible (g/heure)*	260	
Autonomie du réservoir (heures)	minimum 17	
Contenance du réservoir amovible (litres)	5,5	
Poids (kg)	14,5	
Dimensions (mm) (plateau inférieur compris)	largeur	586
	profondeur	304
	hauteur	489
Accessoires	pompe à main, bouchon de transport piles, bouchon "ouverture main propre"	
Piles	2xLR 20, MN 1300, 1,5V, size D	
Type mèche	C	
Alimentation requise	220V AC/50Hz	

* En cas de réglage en position maximale ** Ces valeurs sont données à titre indicatif

Le marquage CE correspond à la conformité aux normes EN 60-335 partie 1 (1995) et EN 50-165 (08/97)

N CONDITIONS DE GARANTIE

Votre convecteur est couvert par une garantie de 2 ans à compter de la date d'achat. Durant cette période, tous les vices de fabrication ou de conception seront réparés gratuitement. De plus, les règles suivantes s'appliquent :



- 1 Nous rejetons expressément toute autre demande d'indemnisation, y compris en cas de préjudice indirect.
- 2 La réparation ou le changement de pièces effectués dans la période de garantie n'entraîne pas la reconduction de la garantie.
- 3 La garantie ne s'applique pas dans les cas suivants: modifications apportées au convecteur, usage de pièces non d'origine, réparations du convecteur effectuées par des tiers.
- 4 Les pièces sujettes à l'usure normale, comme la mèche, les piles, l'allumeur et la pompe à main ne sont pas couvertes par la garantie.
- 5 La garantie s'applique uniquement si vous présentez le bon d'achat d'origine, daté et ne portant pas de modifications.
- 6 La garantie ne s'applique pas en cas de dommage occasionné par des manipulations non conformes au manuel d'utilisation, par une négligence ou par l'usage de combustible non approprié ou usagé. Un combustible non approprié peut même être dangereux*.
- 7 Les frais d'expédition et les risques liés à l'envoi du convecteur ou de ses pièces sont toujours à la charge de l'acheteur.

En cas de problème, consultez le manuel d'utilisation. Si le problème persiste, consultez votre revendeur.

* Les matières hautement inflammables, par exemple, peuvent produire une combustion incontrôlable avec, pour conséquence, un jaillissement des flammes. Dans ce cas, n'essayez pas de déplacer le convecteur mais éteignez-le immédiatement (voir le chapitre E). En cas d'urgence, vous pouvez utiliser un extincteur mais uniquement du type B: extincteur à acide carbonique ou à poudre.

10 CONSEILS POUR UN USAGE EN TOUTE SÉCURITÉ

- 1 Attirez l'attention des enfants sur la présence d'un convecteur en combustion.
- 2 Ne déplacez pas le convecteur lorsqu'il chauffe ou s'il est encore brûlant. Dans ces conditions, il ne faut pas ajouter du combustible ni entreprendre l'entretien du convecteur.
- 3 Placez l'avant du convecteur à au moins 1,5 mètre du mur, des rideaux et des meubles.
- 4 N'utilisez pas le convecteur dans des pièces poussiéreuses ni dans des endroits à fort courant d'air. Dans ces deux cas, la combustion ne sera pas optimale.
- 5 Eteignez le convecteur avant de sortir ou d'aller vous coucher.
- 6 Conservez le combustible exclusivement dans des réservoirs et bidons adaptés.
- 7 Veillez à ce que le combustible ne soit pas exposé à la chaleur ou à des écarts de température extrêmes. Conservez le combustible toujours dans un endroit frais, sec et sombre (la lumière solaire dégrade la qualité du combustible).
- 8 N'utilisez jamais le convecteur dans des endroits où des gaz, solvants ou vapeurs nocifs (par exemple: gaz d'échappement ou vapeurs de peinture) peuvent être présents.
- 9 Le plateau supérieur du convecteur devient brûlant. Ce n'est pas permis de couvrir le convecteur (risque d'incendie).
- 10 Aérez toujours suffisamment.

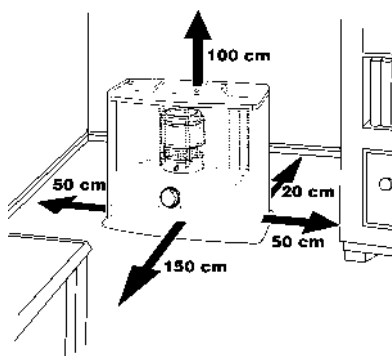

LE CHANGEMENT DE LA MÈCHE

O AVANT DE COMMENCER A CHANGER LA MECHE, LE POELE DOIT ETRE ETEINT ET TOTALEMENT REFROIDI.

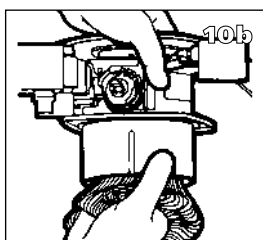
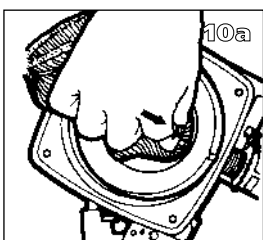
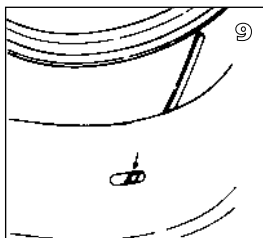
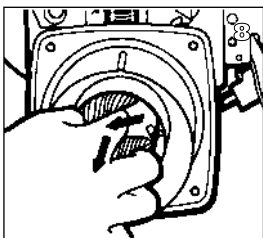
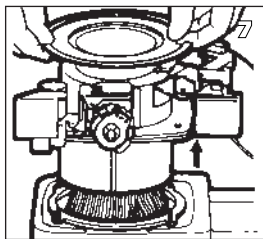
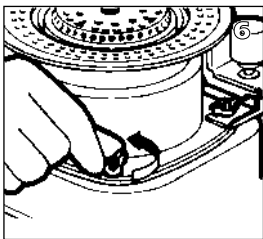
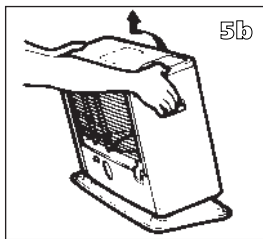
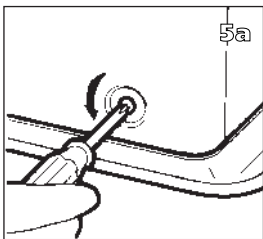
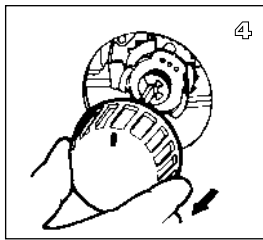
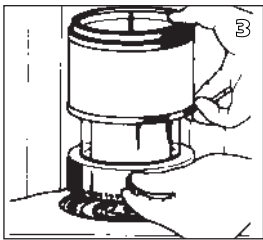
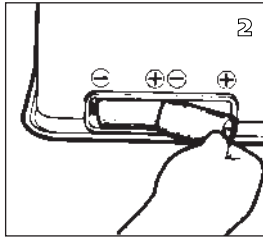
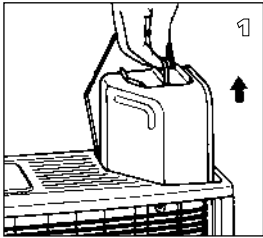

- 1 Ouvrez le couvercle de réservoir et retirez le réservoir amovible du convecteur.
- 2 Retirez les piles du logement de piles .
- 3 Soulevez la grille hors de la rainure et tirez-la vers l'avant. Otez le brûleur du convecteur. Fermez la grille.
- 4 Détachez le bouton central du convecteur.
- 5 Dévissez les trois vis situées en bas du manteau du convecteur. Tirez le manteau légèrement vers l'avant puis dégagez-le du socle.
- 6 Devissez les papillons situés sous le support du brûleur.
- 7 Soulevez le support du brûleur et le mécanisme de la mèche.
- 8 Pincez la mèche avec la main de manière à ce que la mèche se détache du support du brûleur puis retirez la mèche. Prévoyez d'avance des gants et un bac pour y mettre la mèche usagée.
- 9 Remettez en place l'anneau mèche vide. Faites en sorte que les trous de l'anneau mèche coïncident à l'intérieur avec les ouvertures du brûleur. Assurez-vous que les trous sont orientés vers le bas.
- 10 Pliez une mèche neuve et placez-la dans le support du brûleur. Poussez les 3 broches de mèche dans les trous de l'anneau mèche et donc également dans les ouvertures situées à l'intérieur du support du brûleur. Pressez la mèche et l'anneau mèche dans les ouvertures le plus possible vers le haut. Pressez les broches jusqu'à ce que vous entendiez un déclic. Veillez à ce que le porte-mèche ne se déforme pas!

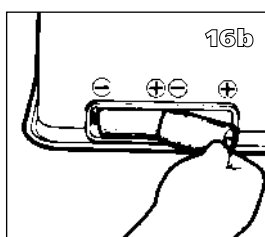
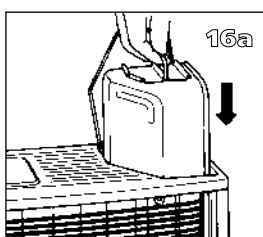
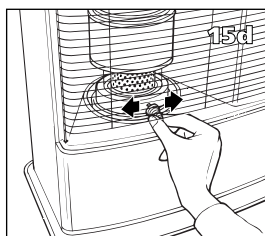
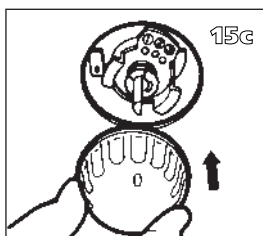
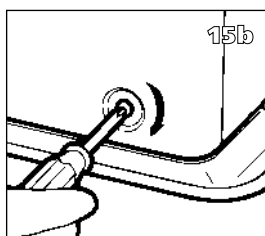
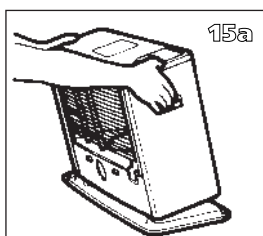
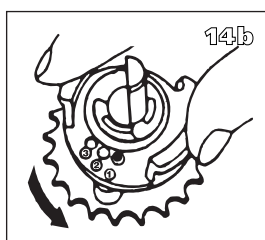
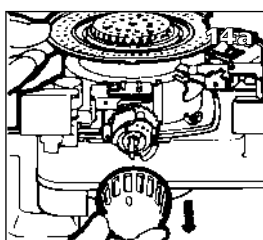
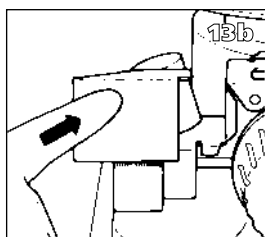
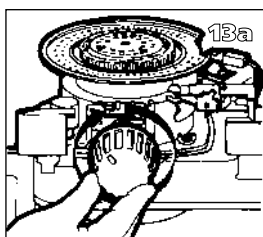
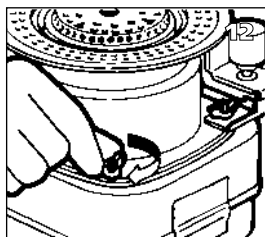
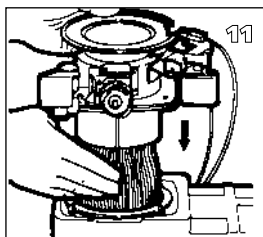

- 11** Remettez le support du brûleur et le mécanisme de la mèche en place.
- 12** Serrez manuellement les papillons de manière égale.
- 13** Placez le bouton central sur le mécanisme de la mèche. Tournez ce bouton à fond dans le sens des aiguilles d'une montre. Appuyez sur la touche 'arrêt'. Vérifiez si la mèche descend entièrement. Refaites cette vérification un certain nombre de fois. Si la mèche ne descend pas totalement, c'est qu'elle n'est pas correctement placée dans le mécanisme de la mèche. Il convient alors de répéter la procédure depuis le point 10.
- 14** Retirez ensuite le bouton central et mettez la position de mèche sur 1.
- 15** Remettez le manteau en place et serrez les vis du manteau. Remettez le bouton central en place. Remettez le brûleur en place. Vérifiez si le brûleur est bien vertical en le bougeant légèrement à l'aide de la poignée de brûleur vers la gauche et vers la droite. Fermez la grille.
- 16** Remettez en place le réservoir amovible rempli. Placez les piles dans le logement de piles (faites attention aux pôles + et -). Après avoir placé le réservoir amovible et les piles, vous devez attendre 30 minutes avant d'allumer le convecteur.

Sehr geehrte Kundin, sehr geehrter Kunde,

herzlichen Glückwunsch! Sie sind jetzt der stolze Besitzer eines Zibro Kamins, der Top-Marke transportabler Kaminöfen. Sie haben sich für ein absolutes Qualitätsprodukt entschieden, an dem Sie noch viele Jahre Ihre Freude haben werden, vorausgesetzt, Sie benutzen den Kaminofen verantwortungsvoll. Lesen Sie deswegen zuerst diese Gebrauchsanweisung aufmerksam durch, um so eine optimale Lebensdauer Ihres Zibro Kamins zu garantieren.

Im Namen des Herstellers bieten wir Ihnen 24 Monate Garantie auf alle eventuell auftretenden Material- und Herstellungsfehler.

Wir wünschen Ihnen viel Wärme und Komfort mit Ihrem Zibro Kamin.

Mit freundlichen Grüßen

PVG International b.v.

Abteilung Kundendienst

1 LESEN SIE ZUERST DIE GEBRAUCHSANWEISUNG.

2 WENDEN SIE SICH IM ZWEIFELSFALL AN IHREN HÄNDLER.

3 VOR DEM LESEN DER GEBRAUCHSANWEISUNG BITTE DAS LETZTE BLATT AUFFALTEN.



BENUTZUNG KURZ ZUSAMMENGEFASST

Nachfolgend sind in groben Zügen die Schritte angegeben, die zur Inbetriebnahme Ihres Kaminofens ausgeführt werden müssen. Detaillierte Beschreibung der Handlungen entnehmen Sie bitte der GEBRAUCHSANWEISUNG (Seite 17 ff).

- 1** Entfernen Sie das gesamte Verpackungsmaterial (siehe Kapitel A, Abb. A).
- 2** Befüllen Sie den Brennstofftank **9** und warten Sie 30 Minuten bevor Sie den Kaminofen starten (siehe Kapitel B, Abb. I).
- 3** Geben Sie die Batterien in das Batteriefach **13** (siehe Kapitel A, Abb. F).
- 4** Überprüfen Sie, ob die Brennkammer **4** gerade steht (siehe Kapitel A, Abb. E).
- 5** Starten Sie den Kaminofen, indem Sie den Flammenregler **2** nach rechts drehen, bis er sich nicht weiter drehen läßt, und dann die Zündtaste **3** ruhig eindrücken (siehe Kapitel C, Abb. K und L).
- 6** Lassen Sie den Kaminofen 10 bis 15 Minuten brennen, bevor Sie die Flamme regeln (siehe Kapitel D).
- 7** Schalten Sie den Kaminofen aus (siehe Kapitel E).

- Das erste Mal wird Ihr Kaminofen während des Brennens noch 'neu' riechen.
- Lagern Sie den Brennstoff an einem kühlen, dunklen Ort.
- Brennstoff altert. Beginnen Sie jede Heizsaison mit neuem Brennstoff.
- Wenn Sie Zibro Plus benutzen, können Sie sich auf die Qualität des Brennstoffs verlassen.
- Wenn Sie zwischen den einzelnen Sorten wechseln, müssen Sie den Kaminofen erst vollständig leer brennen lassen. Sollten Sie eine andere Marke als Zibro Plus verwenden, ist unbedingt darauf zu achten, daß dieses Heizpetroleum DIN 51603-1 entspricht.

WICHTIGE EINZELTEILE

- 1** Sicherheitstaste (für Notstopp)
- 2** Flammenregler
- 3** Zünd-Taste
- 4** Brennkammer
- 5** Handgriff Brennkammer
- 6** Brennstoffanzeige
- 7** Gitter
- 8** Deckel Brennstofftank
- 9** Brennstofftank
- 10** Brennstoffanzeige Brennstofftank
- 11** Dochthöhe
- 12** Zündspirale
- 13** Batteriefach
- 14** Ventilatorschacht
- 15** ON/OFF-Taste Ventilator
- 16** Informationsdisplay
- 17** Stecker+Kabel

WICHTIG ZU WISSEN

JEDERZEIT AUSREICHEND VENTILIEREN

Jedes Modell benötigt eine bestimmte minimale Raumgröße, um den Kaminofen sicher, ohne zusätzliche Ventilation, betreiben zu können (siehe Kapitel M). Wenn der betreffende Raum kleiner als der angegebene Minimumwert ist, dann muß dafür gesorgt werden, daß immer ein Fenster oder eine Tür einen Spalt breit offen bleibt (ca. 2,5 cm). Dies ist ebenfalls empfehlenswert bei Räumen, die stark isoliert oder zugfrei sind und/oder über 1500 m liegen. Ist die Ventilation (sprich: der Sauerstoffgehalt) unzureichend, dann schaltet sich der Kaminofen automatisch aus. Benutzen Sie den Kaminofen nicht in Keller- oder anderen unterirdisch gelegenen Räumen.



Nur mit dem richtigen Brennstoff ist eine sichere, effiziente und komfortable Benutzung Ihres Kaminofens gewährleistet.

DER RICHTIGE BRENNSTOFF

Ihr Kaminofen wurde für die Benutzung von wasserfreiem, sauberem Petroleum hoher Qualität, wie Zibro Plus, entwickelt. Nur dieser Brennstoff sorgt für eine saubere und optimale Verbrennung. Brennstoff geringerer Qualität kann zu folgenden Problemen führen:

- ▶ übermäßige Ablagerung auf dem Docht
- ▶ unvollständige Verbrennung
- ▶ verkürzte Lebensdauer des Kaminofens
- ▶ Rauch und/oder Geruch
- ▶ Niederschlag auf dem Gitter oder Gehäuse

Der richtige Brennstoff ist also wichtig für einen sicheren, effizienten und komfortablen Gebrauch Ihres Kaminofens.

Informieren Sie sich bei Ihrem Händler in Ihrer direkten Umgebung über den richtigen Brennstoff für Ihren Kaminofen.

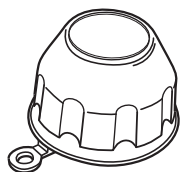

Der Tankdeckelöffner befindet sich an der Rückseite des Kaminofens. Mit Hilfe dieses Tankdeckelöffners bleiben Ihre Hände beim Öffnen des Brennstofftanks sauber.



Diesen Transportverschluss finden Sie im Verpackungskarton. Nur hiermit kann der Kaminofen nach Benutzung problemlos transportiert werden. Bewahren Sie den Verschluss also gut auf!

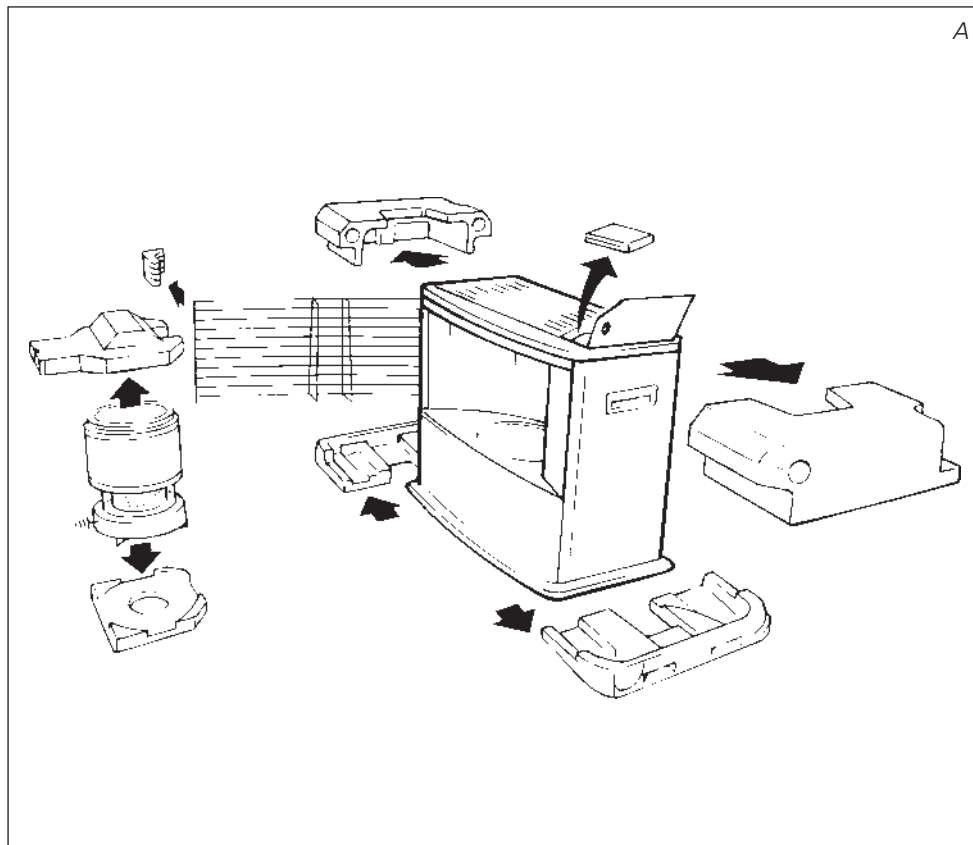

A DIE INSTALLATION DES KAMINOFENS

- 1 Nehmen Sie den Kaminofen vorsichtig aus dem Karton und kontrollieren Sie den Inhalt auf Vollständigkeit.

Außer dem Kaminofen muß folgendes vorhanden sein:

- ▶ die Batterien
- ▶ eine Syphonpumpe
- ▶ ein Transportverschluß
- ▶ ein Tankdeckelöffner
- ▶ diese Gebrauchsanweisung

Heben Sie den Karton und das Verpackungsmaterial (Abb. A) zwecks Lagerung und/oder Transport auf.

- 2 Entfernen Sie das übrige Verpackungsmaterial:

- ▶ Entfernen Sie das Stückchen Verpackungsmaterial beim Grill 7.
- ▶ Heben Sie den Grill aus der Kerbung (Abb. B) und ziehen Sie ihn nach vorn.
- ▶ Ziehen Sie den Karton and der Oberseite der Brennkammer 4 vorsichtig heraus und entfernen sie ihn (Abb. C). Nehmen Sie die Brennkammer aus dem Kaminofen und entfernen Sie auch das Verpackungsmaterial unter der Brennkammer (Abb. D).
- ▶ Setzen Sie die Brennkammer wieder ein. Die Brennkammer steht richtig, wenn sie sich ohne Schwierigkeiten mit dem Handgriff 5 etwas nach links und rechts verschieben lässt (Abb. E).
- ▶ Schliessen Sie den Grill: leicht anheben, um ihn wieder in die Kerbung einrasten zu lassen.
- ▶ Öffnen Sie den Deckel des Wechseltanks 8 und entfernen Sie das Stückchen Karton.

- 3 Befüllen Sie den Brennstofftank wie in *Kapitel B* beschrieben.

- 4 Legen Sie die Batterien in das dafür bestimmte Fach 13 an der Rückseite des Kaminofens (Abb. F). Achten Sie dabei auf die + und - Pole.

- 5 Der Boden muß stabil und waagrecht sein. Stellen Sie den Kamin an eine andere Stelle, falls er nicht waagrecht steht. Versuchen Sie nicht durch Unterlage von Büchern oder ähnlichem den Stand zu korrigieren.

- 6 Ihr Kaminofen ist jetzt betriebsbereit.

B DAS BEFÜLLEN MIT BRENNSTOFF

Füllen Sie den Brennstofftank nicht im Wohnraum, sondern an einer dazu geeigneten Stelle (falls etwas verschüttet wird). Gehen Sie wie folgt vor:

- 1 Der Kaminofen sollte ausgeschaltet sein.
- 2 Öffnen Sie den Deckel 8 und ziehen Sie den Brennstofftank 9 aus dem Kaminofen (Abb. G). Achtung: der Tank kann kurz nachtropfen. Stellen Sie den Brennstofftank ab (mit dem Tankverschluß nach oben) und drehen Sie den Tankverschluß mit Hilfe des Tankdeckelöffners auf (Abb. H).

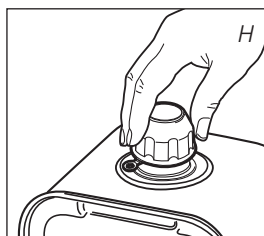
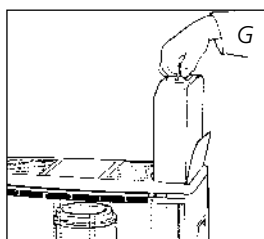
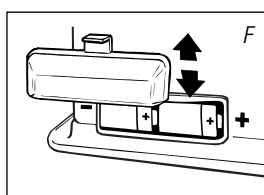
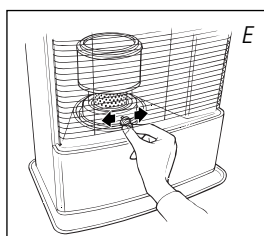
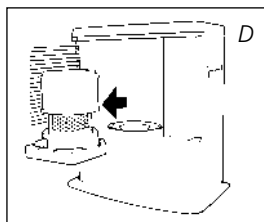
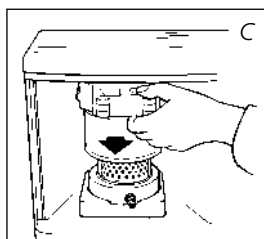
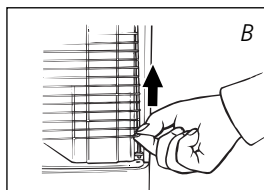

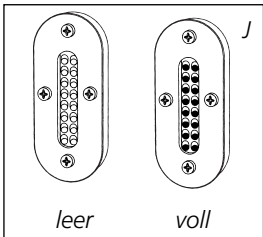
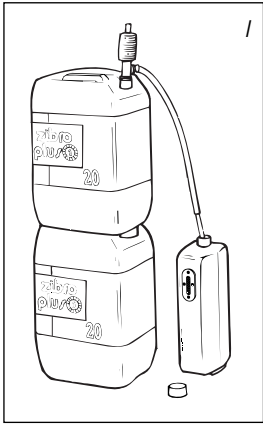

- 3 Den glatten, steifen Schlauch der Syphonpumpe in den Kanister stecken. Das Befüllen ist einfacher, wenn der Kanister höher steht als der Brennstofftank (Abb. I). Den geriffelten Schlauch stecken Sie dann in die Öffnung des Brennstofftanks.
- 4 Den weißen Knopf auf der Pumpe zudrehen (nach rechts).
- 5 Einige Male die Pumpe drücken, bis der Brennstoff in den Brennstofftank fließt. Sobald dies der Fall ist, brauchen Sie nicht mehr zu drücken.
- 6 Achten Sie während des Füllvorgangs auf die Brennstoffanzeige des Brennstofftanks 10 (Abb. J). Wenn Sie sehen, daß der Tank fast voll ist, stellen Sie den Tankverschluß mit Hilfe des Tankdeckelöffners wieder sorgfältig auf den Tank. Nach Gebrauch können Sie den Tankdeckelöffner wieder an der Rückseite des Kaminofens befestigen. Wischen Sie eventuell verschütteten Brennstoff weg.
- 7 Lassen Sie den Brennstoff, der sich noch in der Pumpe befindet, in den Kanister zurückströmen und entfernen Sie die Pumpe vorsichtig. Schrauben Sie den Tankverschluß wieder sorgfältig auf den Tank. Wischen Sie eventuell verschütteten Brennstoff weg.
- 8 Kontrollieren Sie, ob der Tankverschluß gerade sitzt und fest angezogen ist. Setzen Sie den Brennstofftank wieder in den Kaminofen ein (Tankverschluß nach unten). Schließen Sie den Deckel.

C DAS STARTEN DES KAMINOFENS

Ein neuer Ofen verursacht zu Beginn etwas Geruch. Sorgen Sie deswegen für zusätzliche Ventilation oder starten Sie den Ofen das erste Mal außerhalb des Wohnraumes an.



Wenn Sie den Kaminofen zum ersten Mal benutzen, müssen Sie nach dem Einsetzen des Brennstofftanks ca. 30 Minuten warten, bevor Sie den Ofen starten, damit sich der Docht mit Brennstoff vollsaugen kann. Dies trifft auch zu, wenn Sie den Kaminofen vollständig leer gebrannt haben, beziehungsweise nach Austausch des Dochtes.



Achten Sie vor dem Starten des Kaminofens darauf, daß sich noch genügend Brennstoff im Tank befindet (mit Hilfe der Brennstoffanzeige 6).

Starten Sie den Kaminofen immer über die elektrische Zündung. Niemals Streichhölzer oder ein Feuerzeug benutzen.

Hierbei gehen Sie wie folgt vor:

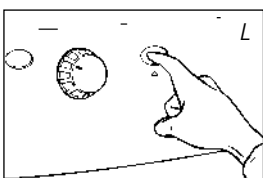
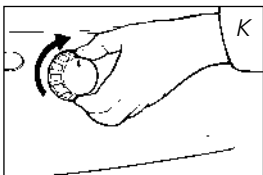

- 1 Drehen Sie den Flammenregler 2 nach rechts bis zum Anschlag (Abb. K). Mit einem gewissen Druck könnten Sie den Flammenregler dann noch etwas weiter drehen, er federt dann jedoch von selbst wieder zurück. So wird der Docht auf die höchste Position eingestellt und das Sicherungssystem aktiviert.
- 2 Drücken Sie die Zündtaste 3 ein (Abb. L), aber nicht zu stark. Sobald in der Brennkammer 4 eine kleine Flamme sichtbar wird, können Sie die Zündtaste loslassen.

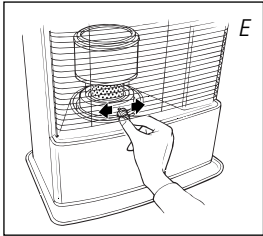

Vor dem Starten des Kaminofens immer kontrollieren, ob die Brennkammer ④ gerade steht, indem Sie den Handgriff ⑤ kurz nach links und rechts schieben (Abb. E). Dies muß ohne Schwierigkeiten möglich sein. Wenn die Brennkammer schief steht, führt dies zu Rauch- und Rußentwicklung.

D DAS REGELN DER FLAMME

Wenn der Kaminofen gestartet wurde, dauert es 10 bis 15 Minuten, bevor Sie kontrollieren können, ob der Ofen gut brennt. Eine zu hohe Flamme kann Rauch- und Rußentwicklung verursachen, während eine zu niedrige Flamme zu Geruchsbildung führt. Auf der Seite neben dem Faltschirm können Sie sehen, wie hoch die Flamme minimal und maximal brennen (Abb. T) sollte. Sie können die Flamme mit dem Flammenregler ② einstellen (Abb. M).

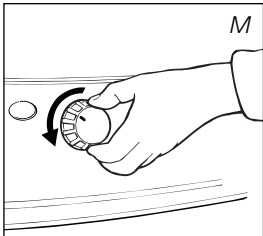

Wenn die Flamme auf höchster Brennstufe zu niedrig bleibt, dann muß die Dochthöhe nachgestellt werden (siehe Kapitel G). Voraussetzung ist ein gut mit Brennstoff durchtränkter Docht.

Eine zu niedrige Flamme kann auch entstehen durch:

- ▶ zu wenig Brennstoff (befüllen Sie den Brennstofftank)
- ▶ schlechten Brennstoff (wenden Sie sich an Ihren Händler)
- ▶ zu wenig Ventilation (ein Fenster oder eine Tür einen Spalt breit öffnen)
- ▶ Verschleiß des Dochtes (wenden Sie sich an Ihren Händler, oder wechseln Sie den Docht, siehe Kapitel O)

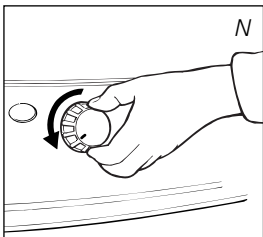

E DAS AUSSCHALTEN DES KAMINOFENS

Lassen Sie den Kaminofen ungefähr eine Minute auf einem niedrigen Stand brennen (Abb. N). Dann drehen Sie den Flammenregler ② nach links bis zum Anschlag. Die Flamme erlöscht dann von selbst.

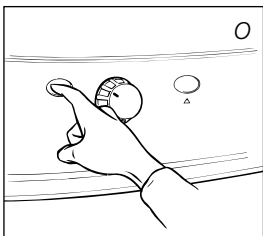

In Notfällen schalten Sie den Kaminofen durch Eindrücken der Sicherheitstaste ① aus (Abb. O).

F FUNKTION DES E-GUARDS

Der E-guard wacht für Sie über das Brennstoffniveau. Wenn im Informationsdisplay ein rotes Lämpchen erscheint, müssen Sie den Ofen ausschalten und den Wechseltank füllen. Das Blinklicht erscheint zusammen mit einem Signal.

G DAS EINSTELLEN DER DOCHTHÖHE

Nach einiger Zeit ist die Verbrennung nicht mehr hoch genug (Kapitel D). In diesem Fall können Sie die Dochthöhe nachstellen, um die Verbrennung zu verbessern. Bei der Nachstellung muß der Kaminofen ausgeschaltet sein. Gehen Sie folgendermaßen vor:

- 1 Drücken Sie die Sicherheitstaste ① ein (Abb. O).
- 2 Ziehen Sie den Knopf des Flammenreglers ② vom Ofen ab, so daß die Verriegelung der Dochthöhe ① sichtbar wird.
- 3 Nehmen Sie den Kunststoffring zwischen Daumen und Zeigefinger und ziehen Sie ihn nach vorn. Drehen Sie den Ring eine Stufe höher auf Stand 2 oder 3 (Abb. P). Drücken Sie den Ring vorsichtig an, so daß die Aussparung den Stift wieder umschließt.

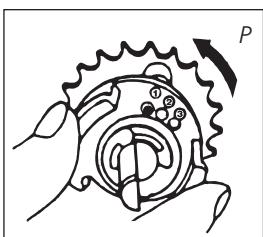

- 4 Schieben Sie den Knopf des Flammenreglers vorsichtig wieder an die vorgesehene Stelle. Dazu gibt es nur eine Möglichkeit: an der Rückseite des Knopfes sehen Sie, was die richtige Position ist.



Wenn die Nachstellung der Dochthöhe nicht den gewünschten Effekt hat, müssen Sie den Kaminofen ganz leerbrennen lassen (*Kapitel J*).

Wenn die Verbrennung auch dann noch zu gering ist und der Docht inzwischen auf Stand 3 eingestellt ist, wenden Sie sich bitte an Ihren Händler, oder wechseln Sie den Docht, siehe *Kapitel O*.

H BEDIENUNG DES VENTILATORS

Der Ventilatorschacht 14 sorgt für eine baldigere Verbreitung der Wärme durch den Raum. Um während der Entzündung des Ofens kein Geruch im Raum zu verbreiten, soll der Ventilator erst eingeschaltet werden, wenn die Flamme die richtige Höhe (Abb. T) erreicht hat und eventuell nachgestellt worden ist.

Sie schalten den Ventilator wie folgt ein:

- 1 Stecken Sie den Stecker 17 in der Steckdose.
- 2 Drücken Sie den Knopf zum Ein- oder Ausschalten des Ventilators 15 "ON".

I STÖRUNGEN, URSACHEN UND LÖSUNGEN

Wenn sich eine Störung nicht mit Hilfe der untenstehenden Hinweise beheben läßt, dann wenden Sie sich bitte an Ihren Händler.

DER OFEN LÄSST SICH NICHT STARTEN.

- ▶ Die Batterien sitzen nicht richtig im Batteriefach. *Überprüfen (Abb. Q).*
- ▶ Die Batterien sind nicht mehr ausreichend geladen für die Zündung. *Austauschen (Abb. Q).*
- ▶ Sie haben den Kaminofen vollständig leer gebrannt oder den Docht ausgetauscht. *Nach Einsetzen des gefüllten Brennstofftanks 30 Minuten mit dem Anzünden warten.*
- ▶ Sie haben die Zünd-Taste 3 zu fest nach unten gedrückt. *Weniger fest drücken (Kapitel C).*
- ▶ Die Zündspirale 12 ist defekt. *Wenden Sie sich an Ihren Händler.*

UNGLEICHE FLAMME UND/ODER RUß UND/ODER GERUCH

- ▶ Die Brennkammer 4 ist nicht richtig eingesetzt. *Mit dem Handgriff 5 die Brennkammer richtig einsetzen, bis sie sich mühelos etwas nach links und rechts verschieben läßt.*
- ▶ Die Flammenhöhe ist nicht gut eingestellt. *Siehe Abb. T und die Hinweise in Kapitel D.*
- ▶ Sie benutzen veralteten Brennstoff. *Fangen Sie jede neue Heizsaison mit neuem Brennstoff an.*
- ▶ Sie benutzen einen falschen Brennstoff. *Siehe KORREKTER BRENNSTOFF (Kapitel „Wichtig zu wissen“).*
- ▶ Staubanhäufung im unteren Bereich des Kaminofens. *Wenden Sie sich an Ihren Händler.*
- ▶ Der Docht ist nicht richtig eingestellt. *Siehe Kapitel G.*

DER KAMINOFEN GEHT LANGSAM AUS.

- ▶ Der Brennstofftank ist leer. *Siehe Kapitel B.*
- ▶ Es befindet sich Wasser im Filter. *Trocknen Sie den Filter (Kapitel J, Abb. R)*
- ▶ Es befindet sich Wasser im unteren Reservoir. *Wenden Sie sich an Ihren Händler.*

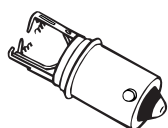
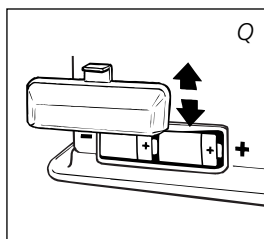

Zündspirale mit gebrochenem Glühfaden

- ▶ Der Docht ist an der Oberseite verhärtet.
Kaminofen außerhalb des Wohnraumes vollständig leer brennen lassen (Kapitel J). Verwenden Sie den richtigen Brennstoff.
- ▶ Sie benutzen veralteten Brennstoff.
Fangen Sie jede neue Heizsaison mit neuem Brennstoff an.

DIE FLAMME DES KAMINOFENS BRENNT ZU NIEDRIG.

- ▶ Der Docht ist zu niedrig eingestellt.
Die Dochnachstellung eine Stufe höher stellen. Siehe Kapitel G.
- ▶ Der Kaminofen hat vor dem Nachfüllen fast den gesamten Brennstoff verbraucht. *Nach dem Einsetzen des vollen Brennstofftanks 30 Minuten warten, bevor der Kaminofen erneut gestartet wird.*
- ▶ Sie benutzen veralteten oder einen falschen Brennstoff.
Siehe KORREKTER BRENNSTOFF (Kapitel „Wichtig zu wissen“).
- ▶ Der Raum wird nicht ausreichend ventiliert. *Ein Fenster oder eine Tür kurz weit öffnen und danach einen Spalt breit offen lassen.*

DIE FLAMME DES KAMINOFENS BRENNT ZU HOCH, MIT NICHT-REGULIERBARER FLAMME.

- ▶ Sie benutzen einen falschen, zu flüchtigen Brennstoff.
Siehe KORREKTER BRENNSTOFF (Kapitel „Wichtig zu wissen“).
- ▶ Der Docht ist zu hoch eingestellt.
Die Dochnachstellung eine Stufe niedriger stellen. Siehe Kapitel G.

J DIE WARTUNG

Ihr Kaminofen benötigt kaum Wartung. Staub und Flecken müssen jedoch rechtzeitig mit einem feuchten Tuch entfernt werden, da ansonsten hartnäckige Flecken entstehen können. Normalerweise sind nur die folgenden drei Teile dem Verschleiß ausgesetzt:

1. DIE BATTERIEN

Diese können Sie selbst austauschen. Werfen Sie die alten Batterien nicht in den Abfalleimer, sondern entsorgen Sie diese laut der örtlichen Vorschriften für chemischen Kleinabfall.



2. DIE ZÜNDSPIRALE

Die Zündspirale hat eine längere Lebensdauer, wenn Sie den Kaminofen in der richtigen Weise zünden. Wechseln Sie die Batterien rechtzeitig aus und achten Sie darauf, daß Sie die Zündtaste nicht zu stark eindrücken. Wenn der Glühfaden gebrochen ist, muß die Zündspirale ausgetauscht werden.

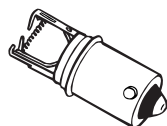

Zündspirale

3. DER DOCHT

Um die Lebensdauer des Dochtes zu verlängern, sollten Sie den Kaminofen von Zeit zu Zeit vollständig leer brennen lassen (bis er von selbst ausgeht). Tun Sie dies, sobald Sie merken, daß die Flamme etwas schwächer wird. Da dieser Vorgang etwas Geruch verursacht, empfehlen wir Ihnen, dies außerhalb des Wohnbereiches zu tun.

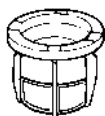

Brennstofffilter

DER BRENNSTOFFFILTER

Kontrollieren Sie auch den Brennstofffilter regelmäßig:

Nehmen Sie den Brennstofftank ⑨ aus dem Kaminofen und entfernen Sie den Brennstofffilter (Abb. R). Halten Sie ein Tuch bereit, da noch ein wenig Brennstoff aus dem Filter tropfen kann. Drehen Sie den Brennstofffilter um und klopfen Sie es auf einem harten Untergrund leer, um den Schmutz zu entfernen. **(Unter keinen Umständen mit Wasser reinigen!)** Setzen Sie der Brennstofffilter wieder in den Kaminofen ein.

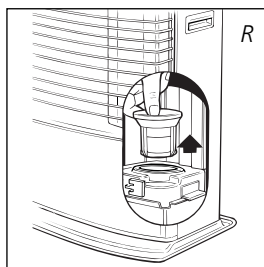

Entfernen Sie selbst keine Teile aus dem Kaminofen. Wenden Sie sich bezüglich einer eventuellen Reparatur immer an Ihren Händler.



Bevor Sie Wartungsarbeiten ausführen, muß der Kaminofen ausgeschaltet und abgekühlt sein.

K LAGERUNG (ENDE DER HEIZSAISON)

Wir empfehlen Ihnen, den Kaminofen am Ende jeder Heizsaison vollständig leer brennen zu lassen und ihn danach gut aufzubewahren. Beachten Sie dazu folgende Hinweise:

- 1 Starten Sie den Ofen außerhalb des Wohnraumes und lassen Sie ihn vollständig leer brennen.
- 2 Lassen Sie den Kaminofen anschließend abkühlen.
- 3 Den Kaminofen mit einem feuchten Tuch reinigen und danach mit einem trockenen Tuch trocken reiben.
- 4 Die Batterien aus dem Batteriefach nehmen **13** und an einer trockenen Stelle aufbewahren.
- 5 Reinigen Sie den Brennstofffilter (*Kapitel J*).
- 6 Lagern Sie den Kaminofen staubfrei, nach Möglichkeit in der Originalverpackung. Den übriggebliebenen Brennstoff sollten Sie in der nächsten Heizsaison nicht mehr verwenden. Entsorgen Sie übriggebliebenen Brennstoff gemäß den Vorschriften, die in Ihrer Gemeinde für chemische Kleinabfälle gelten. Beginnen Sie die neue Heizsaison auf jeden Fall mit neuem Brennstoff. Beachten Sie wieder die Gebrauchsanweisung (*wie beschrieben ab Kapitel A*), wenn Sie den Kaminofen erneut in Betrieb nehmen.

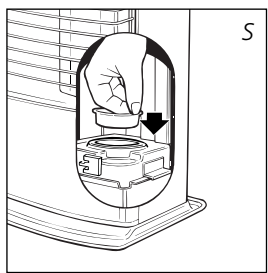
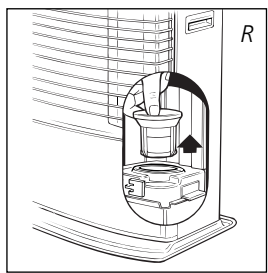

Transportverschluss

L TRANSPORT

Um zu verhindern, daß der Kaminofen während des Transportes Brennstoff verliert, müssen folgende Maßnahmen getroffen werden:

- 1 Lassen Sie den Kaminofen abkühlen.
- 2 Nehmen Sie den Brennstofftank **9** aus dem Kaminofen und entfernen Sie den Brennstofffilter (Abb. R). Dieser kann eventuell etwas nachtropfen; halten Sie ein Tuch bereit. Den Brennstofffilter und den Brennstofftank außerhalb des Kaminofens aufbewahren.
- 3 Setzen Sie den Transportverschluß anstelle des Brennstofffilters ein (Abb. S) und drücken Sie ihn fest, so daß kein Brennstoff austritt.
- 4 Den Kaminofen immer aufrecht transportieren.

M TECHNISCHE DATEN

Zündung	elektrisch	Abmessungen (mm)	Breite	586
Brennstoff	Petroleum Din 51603-1	(einschließlich Bodenplatte)	Tiefe	304
Kapazität (kW)*	3,4		Höhe	489
Geeigneter Raum (m ³)**	80-120	Zubehör	Syphonpumpe, Batterien	
Brennstoffverbrauch (Ltr/Std)*	0,325		Tankdeckelöffner, Transportverschluß	
Brennstoffverbrauch (g/Std)*	260	Benötigte Batterien	2xLR 20, MN 1300,	
Brenndauer pro Tank (Std)*	17		1,5V	
Inhalt Brennstofftank (Liter)	5,5	Dochttyp	C	
Gewicht (kg)	14,5	Netzspannung	220V/230V, AC/50 Hz	

* Bei Einstellung auf maximalem Stand ** Angegebene Werte sind Richtwerte

N GARANTIEBEDINGUNGEN

Sie erhalten auf Ihren Kaminofen 24 Monate Garantie ab Kaufdatum. Innerhalb dieser Zeit werden alle Material- und Herstellungsfehler kostenlos behoben. Hierbei gelten folgende Regeln:



- 1 Alle weiteren Ansprüche auf Schadenersatz, inklusive Folgeschäden, werden nicht anerkannt.
- 2 Reparatur oder Austausch von Teilen innerhalb der Garantiezeit führt nicht zur Verlängerung der Garantie.
- 3 Die Garantie verfällt, wenn Veränderungen angebracht wurden, Nicht-Original Teile montiert oder Reparaturen durch Dritte am Kaminofen ausgeführt wurden.
- 4 Teile, die normalem Verschleiß ausgesetzt sind, wie die Zündspirale, die Batterien, der Docht und die Syphonpumpe, fallen nicht unter die Garantie.
- 5 Die Garantie gilt ausschließlich unter Vorlage der datierten Originalrechnung, auf der keine Veränderungen vorgenommen wurden.
- 6 Die Garantie gilt nicht bei Schäden, die durch zweckwidrige Handlungen entstanden sind, beziehungsweise durch Verwahrlosung und durch die Benutzung von falschem oder veraltetem Brennstoff. Falscher Brennstoff kann sogar gefährlich sein.*
- 7 Die Versandkosten und das Versandrisiko des Kaminofens, oder dessen Teile, gehen zu allen Zeiten zu Lasten des Käufers.

Um unnötige Kosten zu vermeiden, empfehlen wir Ihnen, immer zuerst sorgfältig die Gebrauchsanweisung zu lesen. Finden Sie darin keine Lösung, geben Sie den Kaminofen Ihrem Händler zur Reparatur.

* Leicht entzündliche Stoffe können zum Beispiel zu unkontrollierbarer Verbrennung führen, die ausschlagende Flammen zur Folge haben. Versuchen Sie in diesem Fall nie, den Kaminofen zu transportieren, sondern schalten Sie den Kaminofen unverzüglich aus (siehe Kapitel E). In Notfällen können Sie einen Feuerlöscher benutzen, jedoch ausschließlich einen Kohlendioxid- oder Pulver-Feuerlöscher.

10 SICHERHEITSRATSCHLÄGE

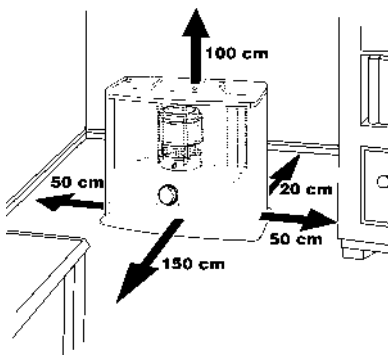

- 1 Machen Sie Kinder immer auf die Anwesenheit eines brennenden Ofens aufmerksam.
- 2 Transportieren Sie den Ofen nicht, wenn er brennt oder noch heiß ist. In diesem Fall auch keine Wartungsarbeiten durchführen.
- 3 Stellen Sie den Kaminofen so auf, daß er sich mit der Vorderseite minimal 1,5 Meter von Mauern, Gardinen und Möbeln befindet. Achten Sie ebenfalls darauf, daß der Raum über dem Kaminofen frei ist.
- 4 Benutzen Sie den Kaminofen nicht in staubigen Räumen und nicht an Stellen, an denen es stark zieht. In beiden Fällen erhalten Sie keine optimale Verbrennung.
- 5 Schalten Sie den Kaminofen aus, bevor Sie das Haus verlassen oder zu Bett gehen.
- 6 Lagern und transportieren Sie den Brennstoff ausschließlich in den dazu bestimmten Tanks und Kanistern.
- 7 Achten Sie darauf, daß der Brennstoff nicht Hitze oder extremen Temperaturunterschieden ausgesetzt wird. Lagern Sie den Brennstoff immer an einem kühlen, trockenen und dunklen Ort (Sonnenlicht schadet der Qualität).
- 8 Benutzen Sie den Kaminofen niemals an Stellen, an denen schädliche Gase oder Dämpfe auftreten könnten (zum Beispiel Auspuffgase oder Farbdämpfe).
- 9 Das Gitter des Kaminofens wird heiß. Der Kaminofen darf nicht abgedeckt werden (Brandgefahr).
- 10 Achten Sie immer auf ausreichende Ventilation.

WECHSELN DES DOCHTES

O DER OFEN MUSS GANZ ABGEKÜHLT SEIN, BEVOR SIE MIT DEM DOCHTWECHSEL BEGINNEN.

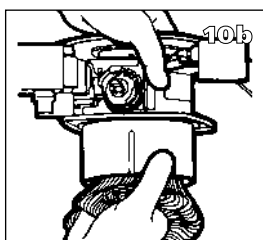
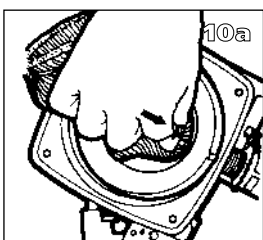
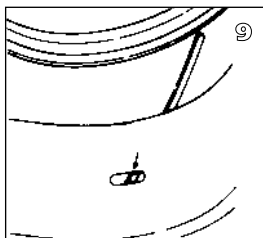
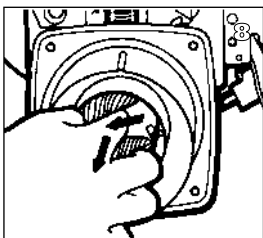
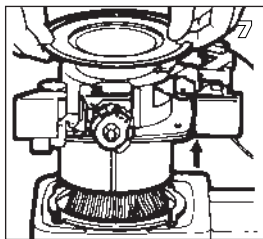
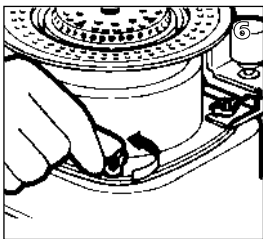
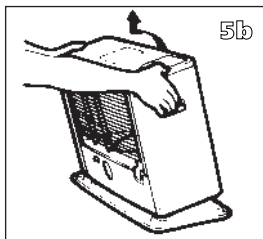
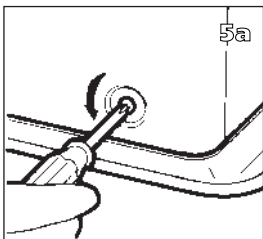
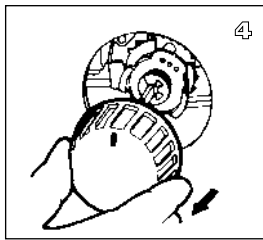
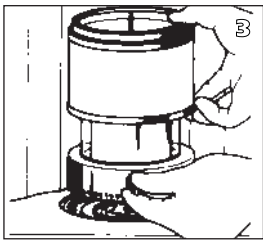
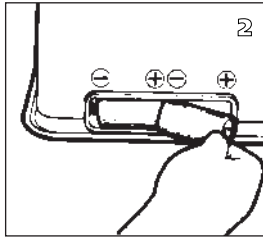
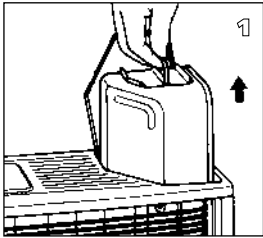

- 1 Öffnen Sie den Deckel und nehmen Sie den Brennstoftank heraus.
- 2 Nehmen Sie die Batterien aus dem Batteriefach.
- 3 Das Gitter aus der Kerbung heben und nach vorn ziehen. Die Brennkammer aus dem Ofen nehmen. Das Gitter schließen.
- 4 Den Drehregler vom Ofen abziehen.
- 5 Die drei Gehäuseschrauben an der Unterseite lösen. Das Gehäuse ein wenig nach vorn ziehen und von der Bodenplatte abnehmen.
- 6 Die Flügelmuttern unter dem Brennersitz lösen.
- 7 Heben Sie Den Brennersitz und den Dochtmechanismus hoch.
- 8 Den Docht mit der Hand zusammendrücken, so dass er sich aus dem Dochthalter löst, und den Docht herausnehmen. Bei diesem Arbeitsgang eventuell Gummi Handschuhe anziehen und einen Behälter bereitstellen, in den Sie den alten Docht legen können.
- 9 Den leeren Dochtalter wieder so einsetzen, dass die Löcher des Dochtalters über den Aussparungen des Brenners an der Innenseite liegen. Achten Sie darauf, dass die Löcher nach unten zeigen.
- 10 Einen neuen Docht falten und in den Dochtalter einsetzen. Die drei Dochtstifte in die Löcher des Dochtalters drücken und somit auch in die Aussparungen an der Innenseite des Brennersitzes. Den Docht mit Dochtalter so weit wie möglich nach oben in die Aussparungen drücken. Die Stifte gut andrücken, bis Sie ein klickendes Geräusch hören. Achten Sie darauf, dass sich der Dochtalter nicht verformt.

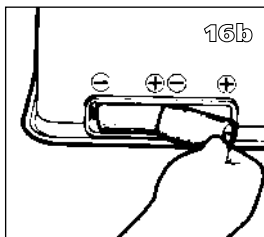
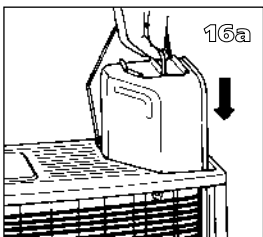
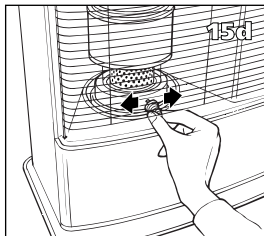
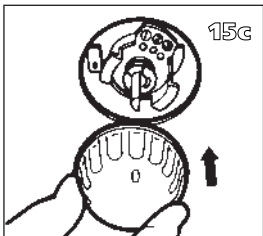
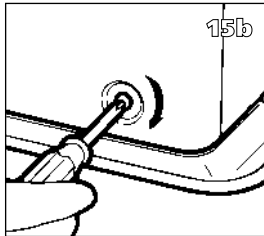
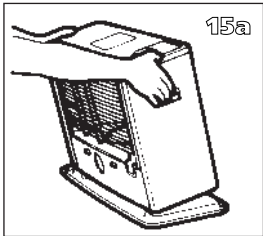
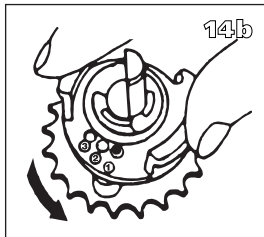
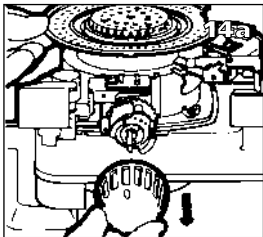
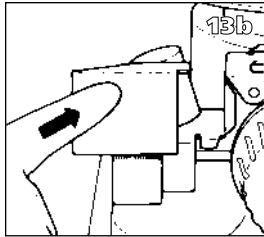
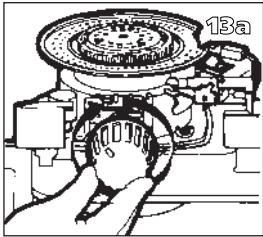
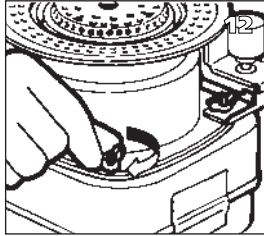
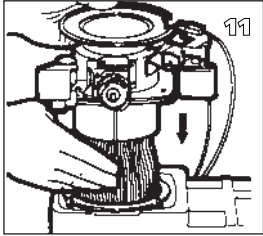

- 11** Den Brennersitz und den Dochtmechanismus wieder Aufsetzen.
- 12** Die Flügelmuttern gleichmäßig handfest anziehen.
- 13** Den Drehregler auf den Dochtmechanismus setzen. Den Regler so weit wie möglich nach rechts drehen. Die Abschalt-Taste drücken. Kontrollieren Sie, ob der Docht ganz nach unten sinkt und wiederholen Sie diese Kontrolle einige Male. Wenn der Docht nicht nach unten sinkt, ist er nicht richtig im Dochtmechanismus fixiert und es müssen die Schritten ab 10 wiederholt werden.
- 14** Ziehen Sie den Drehregler vom Ofen ab und stellen Sie die Dochthöhe auf Stufe 1.
- 15** Das Gehäuse wieder aufsetzen und die Schrauben festdrehen. Den Drehregler und danach die Brennkammer wieder einsetzen. Kontrollieren Sie, ob diese gerade steht, indem Sie mit den Handgriff leicht nach links und rechts schieben. Das Gitter schließen.
- 16** Den gefüllten Brennstofftank wieder einsetzen. Die Batterien in das Batteriefach einlegen (achten Sie dabei auf die + und - Pole). Nach dem Einsetzen des Brennstofftanks und der Batterien müssen Sie 30 Minuten warten, bevor Sie den Ofen starten.

Estimado Cliente:

Le felicitamos por la compra de su Zibro Kamin, la marca de primera entre estufas transportables. Usted acaba de comprar un producto de calidad absoluta, que le dará plena satisfacción durante muchos años, a condición de que lo utilice debidamente. Por lo tanto, lea primero este manual del usuario, para una vida útil máxima de su Zibro Kamin.

En nombre del fabricante le ofrecemos una garantía de 24 meses para toda clase de faltas de fabricación y de material.

Le deseamos mucho y agradable calor, así como una gran comodidad con su Zibro Kamin.

Un saludo cordial,
PVG International b.v.

Departamento Atención al Cliente

1 LEA PRIMERO LAS INSTRUCCIONES DE USO.

2 EN CASO DE DUDA, CONSULTE A SU DISTRIBUIDOR.

3 PARA LEER ESTE MANUAL, DESPLIEGUE LA ÚLTIMA PÁGINA.



EL USO A GRANDES RASGOS

Estos son a grandes rasgos los pasos a seguir para la utilización de su estufa portátil. Para su correcta utilización, le remitimos al MANUAL (pág. 29 y siguientes).

- 1** Retire todo el material de embalaje (vea capítulo A, fig. A).
- 2** Llene el depósito extraíble ⑨ y espere 30 minutos antes de encender la estufa (vea capítulo B, fig. I).
- 3** Coloque las pilas en su alojamiento ⑬ (vea capítulo A, fig. F).
- 4** Asegúrese de que la cámara de combustión ④ está en posición recta (vea capítulo A, fig. E).
- 5** Encienda la estufa, girando el regulador de llama ② hacia la derecha hasta el tope y seguidamente oprima con cuidado el botón del encendido ③ (vea capítulo C, fig. K y L).
- 6** Antes de regular la estufa (vea capítulo D), deje que la estufa queme unos 10 a 15 minutos.
- 7** Apague la estufa (vea capítulo E).

- La primera vez que encienda su estufa, desprenderá un olor a "nuevo".
- Guarde el combustible en un lugar fresco y oscuro.
- El combustible envejece. Comience cada otoño con nuevo combustible.
- Si Usted utiliza Zibro Plus, tiene la seguridad de hacer uso del combustible apropiado. Le aconsejamos Zibro Plus por su alta calidad constante en todas y cada una de sus garrafas.
- En caso de que cambie de tipo de combustible, debe asegurarse primero de que la estufa ha consumido todo el combustible presente.

PIEZAS IMPORTANTES

- 1** Botón de seguridad (para realizar una parada de emergencia)
- 2** Regulador de la llama
- 3** Botón de encendido
- 4** Cámara de combustión
- 5** Asa de la cámara de combustión
- 6** Indicador del combustible
- 7** Rejilla
- 8** Tapa del depósito extraíble
- 9** Depósito extraíble
- 10** Indicador del combustible en el depósito extraíble
- 11** Botón 1-2-3 (altura de la mecha)
- 12** Resistencia
- 13** Alojamiento de pilas
- 14** Ventilador
- 15** Botón de ON/OFF de Ventilator
- 16** Display de información
- 17** Enchufe + cable

LO QUE DEBE SABER PREVIAMENTE

VENTILAR SIEMPRE SUFICIENTEMENTE

Para todos los modelos y para poder utilizar la estufa con toda seguridad sin necesidad de ventilación suplementaria, es necesario un espacio mínimo (vea capítulo M). Si el espacio en cuestión es más pequeño que el indicado, deberá siempre entreabrir una puerta o ventana ($\pm 2,5$ cm). Aconsejamos lo mismo en el caso de ser una habitación muy aislada o que esté protegida contra las corrientes de aire y/o a una altura de 1500 metros. Además, en caso de falta de ventilación (léase: falta de oxígeno), la estufa se apagará automáticamente. No utilice su estufa en sótanos ni en otros espacios subterráneos.



Solamente el combustible apropiado le garantiza un uso seguro, eficaz y cómodo de su estufa.

EL COMBUSTIBLE APROPIADO

Su estufa está diseñada para quemar parafina líquida (combustible especial para estufas), de alta calidad y sin agua, como lo es Zibro Plus. Solamente este combustible asegura una combustión limpia y completa: Un combustible de calidad inferior puede conducir a:

- ▶ excesiva adherencia de alquitrán en la mecha
- ▶ una combustión incompleta
- ▶ una reducción en la durabilidad de la estufa
- ▶ la formación de humo y/o malos olores
- ▶ residuos en la rejilla o en el revestimiento

El combustible apropiado es, por lo tanto, esencial para un uso seguro, eficaz y cómodo de su estufa.

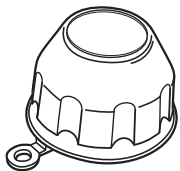

El tapón "manos limpias" fijado en la parte posterior de la estufa, evita que las manos se manchen de combustible al abrir el depósito.

Consulte siempre al distribuidor más cercano sobre el combustible apropiado para su estufa.

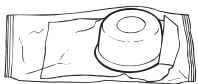

Este tapón de transporte (amarillo) lo encontrará dentro de la caja. Solamente con este tapón podrá transportar su estufa sin problemas. ¡Por consiguiente, guárdelo bien!

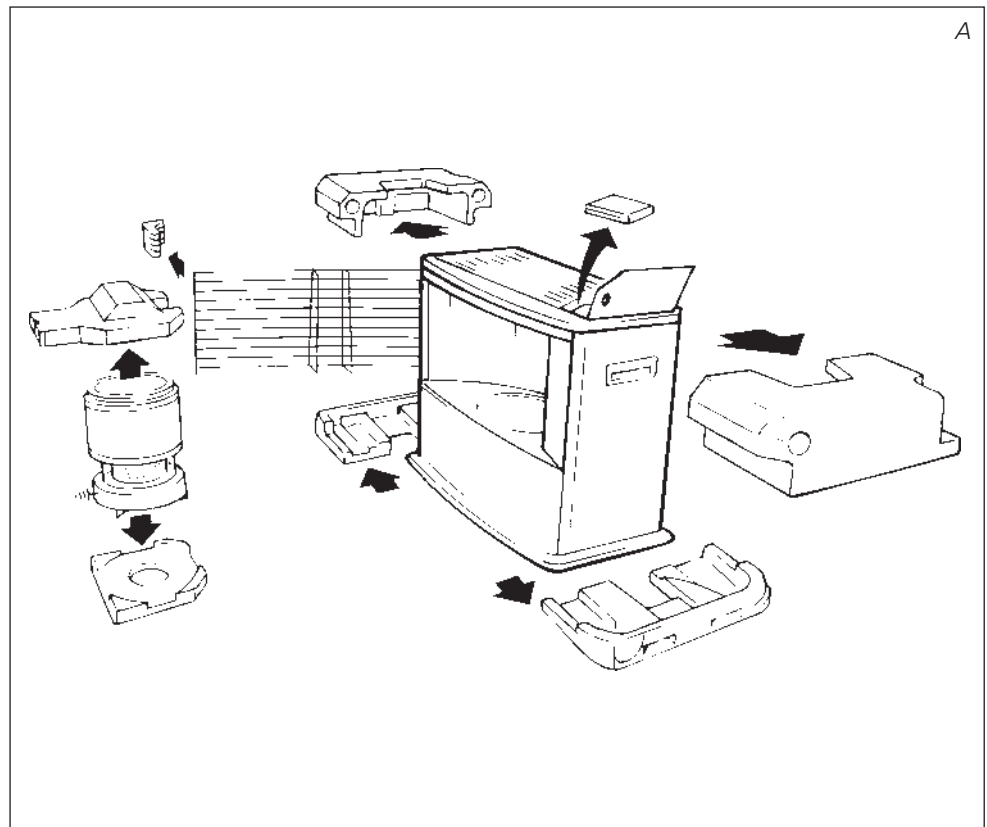

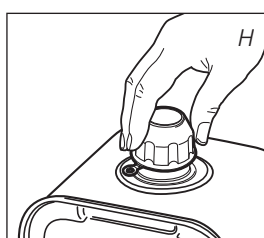
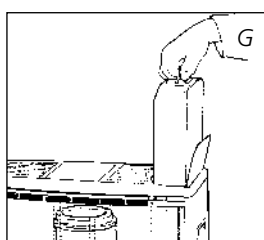
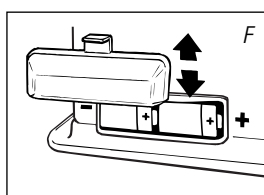
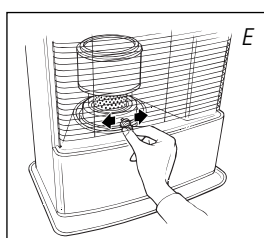
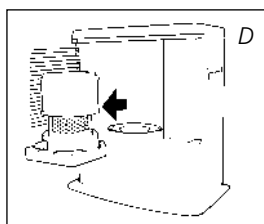
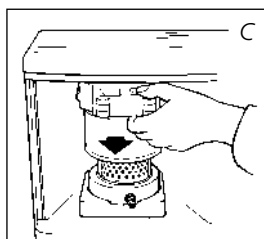
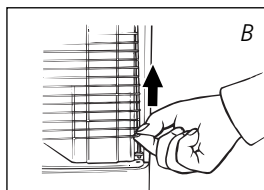

A INSTALACION DE LA ESTUFA

1 Extraiga de la caja con cuidado la estufa y controle el contenido.

Además de la estufa, la caja debe contener:

- ▶ las pilas
- ▶ una pequeña bomba manual de combustible
- ▶ un tapón de transporte
- ▶ un tapón "manos limpias" para abrir el depósito
- ▶ el presente manual del usuario

Guarde la caja y el material de embalaje (fig. A) para almacenar o transportar la estufa.

2 Quite el material de embalaje:

- ▶ El embalaje de protección colocado en la rejilla **7**. Abra la rejilla, levantándola con cuidado (fig. B).
- ▶ El embalaje colocado encima del quemador **4** se quita empujándolo un poco hacia abajo (fig. C).
- ▶ Saque el quemador de la estufa y quite el embalaje que está colocado debajo del quemador (fig. D).
- ▶ Vuelva a colocar el quemador en su sitio. Está colocado correctamente si, cogiéndolo por la espiral **5**, se puede girar fácilmente hacia la izquierda y la derecha. Cierre la rejilla.
- ▶ Levante la tapa del depósito **8** y quite el cartón.

3 Llene el depósito extraíble, siguiendo las instrucciones del *capítulo B*.

4 Coloque las pilas en su alojamiento **13** situado en la parte posterior de la estufa (fig. F). Observe los polos + y -.

5 El suelo debe ser sólido y nivelado. Desplace la estufa si no está bien nivelada. No intente corregir esta posición, colocando libros u otros objetos debajo.

6 Su estufa está ahora lista para su uso.

B LLENAR DE COMBUSTIBLE

No llene nunca el depósito extraíble dentro del salón, hágalo en un lugar más apropiado (existe siempre el riesgo de que caigan gotas de combustible). Proceda como sigue:

1 Asegúrese de que la estufa está apagada.

2 Abra la tapa **8** y extraiga el depósito extraíble **9** de la estufa (fig. G). Atención: el depósito puede gotear algo. Ponga el depósito extraíble en el suelo (tapón hacia arriba) y desenrosque con el tapón "manos limpias" (fig. H).

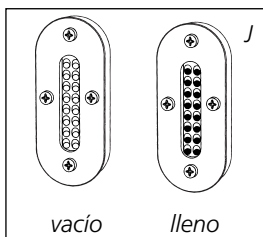
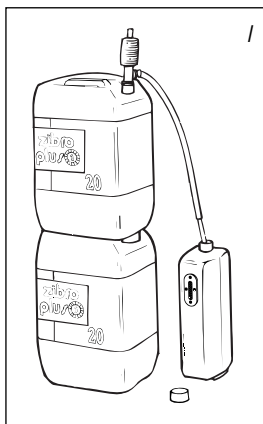

- 3 Tome la bomba manual de combustible e introduzca el tubo liso, más rígido en el bidón, procurando que éste último esté colocado más alto que el depósito extraíble (fig. I). Introduzca la goma flexible ranurada en el orificio del depósito extraíble.
- 4 Apriete el botón superior de la bomba (girándolo hacia la derecha).
- 5 Comprímase algunas veces la bomba, hasta que el combustible comience a entrar en el depósito extraíble. Una vez que esto suceda, ya no hace falta comprimir más la bomba.
- 6 Durante la operación de llenado, no deje de vigilar el indicador del combustible del depósito extraíble 10 (fig. J). Si está lleno, cese de llenar aflojando el botón superior de la bomba (hacia la izquierda). Nunca llene el depósito hasta el tope, sobre todo cuando el combustible esté muy frío (el combustible se dilata por el calor).
- 7 Deje que el combustible presente en la bomba se vacíe en el depósito y retire la misma con cuidado. Cierre el depósito, enroscando el tapón cuidadosamente. Si lo desea, fije el tapón "manos limpias" en su sitio, en la parte posterior de la estufa. Limpie eventuales gotas de combustible que hayan podido caer.
- 8 Controle si el tapón del depósito está en posición recta y debidamente apretado. Coloque el depósito extraíble de nuevo en la estufa (tapón hacia abajo). Cierre la tapa.

C ENCENDER LA ESTUFA

Al principio, una estufa nueva despide siempre algún olor. Por consiguiente, asegúrese de que haya ventilación suplementaria o encienda la estufa por primera vez fuera del cuarto.



Si Usted utiliza la estufa por primera vez, después de haber colocado el depósito extraíble lleno de combustible, espere mínimo unos 30 minutos antes de encenderla. De esta forma, la mecha podrá absorber el combustible. Haga lo mismo después de que la estufa haya consumido todo el combustible y después de poner una nueva mecha.

Antes de encender la estufa, mire siempre el indicador de combustible 6 para comprobar si en el depósito extraíble queda suficiente combustible.

Encienda la estufa siempre con la resistencia.
No utilice nunca cerillas o un mechero.

Proceda como sigue:

- 1 Gire el regulador de llamas 2 hacia la derecha hasta alcanzar el tope (fig. K). Aplicando cierta presión, podrá girarlo algo más; sin embargo, volverá automáticamente a su posición tope. De este modo, la mecha se colocará en la posición más alta y la seguridad entrará en funcionamiento.

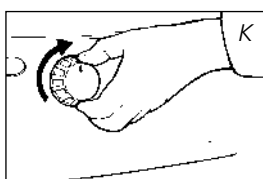

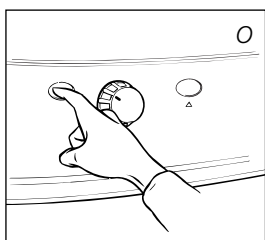
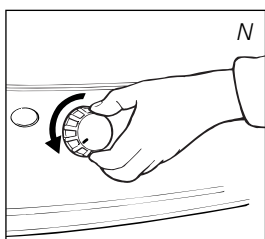
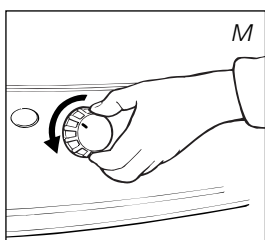
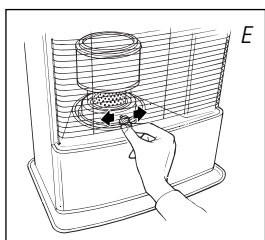
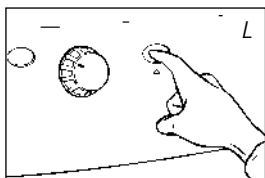

- Oprima el botón del encendido ❸ (fig. L) sin ejercer fuerza. En cuanto se aprecie una llama en la cámara de combustión ❹, suelte el botón.



Antes de encender la estufa, controle siempre si la cámara de combustión ❹ está bien recta, corriéndola con ayuda del asa ❺ un poco a la izquierda y derecha (fig. E). Esto se efectuará sin ninguna dificultad. Si la cámara de combustión está desnivelada, se producirían humos y hollín.

D LA REGULACION DE LA ESTUFA

Después de encender la estufa, se debe esperar unos 10 a 15 minutos para comprobar que la estufa está funcionando correctamente. Sólo entonces se podrá comprobar si la estufa quema debidamente. Una llama demasiado alta puede provocar la formación de humos y hollín, mientras que una llama demasiado baja entranña la formación de malos olores. En la página al lado de la hoja desplegable viene indicada la altura máxima y mínima de la llama (fig. T). La llama puede ser regulada con el regulador de llama ❷ (fig. M).



Si, después de haber regulado la llama, ésta queda aún demasiado baja, se deberá adaptar la altura de la mecha (vea capítulo G).

Las posibles causas de una llama demasiado baja son:

- ▶ escaso combustible (llene el depósito)
- ▶ combustible de mala calidad (consulte a su distribuidor)
- ▶ insuficiente ventilación (entrebrea una puerta o ventana)
- ▶ desgaste de la mecha (consulte a su distribuidor o cambiar la mecha, capítulo O)

E APAGAR LA ESTUFA

Deje la estufa durante " 1 minuto encendida en la posición mínima (fig. N). A continuación, gire lentamente el regulador de llama ❷ à hacia la izquierda hasta su tope. La llama se apagará automáticamente.



En caso de emergencia, apague la estufa con el botón de seguridad ❶ (fig. O).

F ALARMA DE COMBUSTIBLE (E-GUARD)

Indica que el nivel de combustible es demasiado bajo. Esta alarma va acompañada de una luz roja intermitente y una señal acústica. En tal caso apagar la estufa y rellenar el depósito extraíble.

G EL REAJUSTE DE LA ALTURA DE LA MECCHA

Después de pasado algún tiempo, la llama no subirá lo suficientemente (capítulo D). En tal caso, para corregir la llama, puede reajustar la altura de la mecha. Proceda como sigue:

- Oprima el botón de seguridad ❶ (fig. O).
- Extraiga el mando regulador de llama ❷ de la estufa. De esta manera el seguro ❶ para la altura de la mecha quedará a la vista.

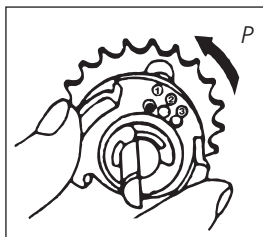

3 Coja el anillo de plástico entre el dedo pulgar e índice y tire de él hacia fuera. Gire el anillo aumentando una posición, bien a la posición 2 o a la posición 3 (fig. P). Oprima el anillo cuidadosamente, de modo que el pestillo penetre en la ranura.

4 Coloque el mando del regulador cuidadosamente en su sitio, para ello existe una sola manera. Observe la parte interior del mando para la posición correcta.



Si de este modo no se obtiene el resultado deseado, deje que la estufa quemara todo el combustible (*capítulo J*).

Si la llama es demasiado baja, aunque la mecha está ya en posición 3, contacte con su distribuidor o cambie la mecha (*capítulo O*). Si la llama después del ajuste sube demasiado (dibujo T) bajar la palanca de encendido, ya que la llama alta puede producir olores y/u hollín !

H USO DEL VENTILADOR

El ventilador hace que el calor se propague por la habitación de forma rápida y homogénea. Para ponerlo en funcionamiento es necesario esperar a que la llama del quemador haya alcanzado su máxima altura, evitando así que puedan desprenderse ciertos olores.

Para poner en marcha el ventilador hay que seguir los pasos siguientes:

1 Enchufe la estufa en la red eléctrica **17**.

2 Ponga el interruptor del ventilador **15** en la posición "ON".

I FALLOS, CAUSAS Y SOLUCIONES

Si resulta imposible resolver un fallo siguiendo las instrucciones dadas a continuación, consulte a su distribuidor.

NO SE LOGRA ENCENDER LA ESTUFA.

- ▶ Las pilas no están correctamente colocadas en su alojamiento. *Controlar (fig. Q).*
- ▶ Las pilas ya no tienen la suficiente potencia para realizar el encendido. *Cambiar las pilas (fig. Q).*
- ▶ La estufa ha consumido todo el combustible o bien la mecha ha sido cambiada. *Después de colocar el depósito extraíble lleno, esperar 30 minutos para encender la estufa.*
- ▶ Usted oprime la palanca del encendido **3** hacia abajo con demasiada fuerza. *Oprimir con menos fuerza (capítulo C).*
- ▶ El filamento de la resistencia **12** está partido. *Consulte a su distribuidor.*

LLAMA INESTABLE Y/U HOLLÍN Y/U OLOR.

- ▶ La cámara de combustión **4** no está colocada de forma correcta. *Póngala recta con el asa **5**, hasta que logre moverla más fácilmente hacia la izquierda y derecha.*
- ▶ La altura de la llama no está bien ajustada. *Vea fig. T y las instrucciones del capítulo D.*
- ▶ Usted utiliza un combustible envejecido. *Comience cada otoño con nuevo combustible. No ponga nunca el combustible en un lugar expuesto al sol.*
- ▶ Usted utiliza un combustible inadecuado. *Vea EL COMBUSTIBLE APROPIADO (capítulo 'Lo que previamente debe saber').*
- ▶ Se ha acumulado polvo debajo en la estufa. *Consulte a su distribuidor.*
- ▶ La altura de la mecha no está correctamente ajustada. *Vea capítulo G.*

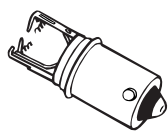
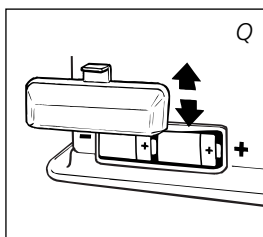

Resistencia con filamento partido

LA ESTUFA SE APAGA LENTAMENTE.

- ▶ El depósito extraíble está vacío. *Vea capítulo B.*
- ▶ El filtro contiene agua. *Seque el filtro (capítulo J, fig. R). No utilizar el mismo combustible.*
- ▶ El depósito inferior contiene agua. *Consulte a su distribuidor.*
- ▶ La parte superior de la mecha se ha endurecido. *Deje que la estufa queme todo el combustible (capítulo G). Use un combustible adecuado.*
- ▶ Usted utiliza combustible envejecido. *Comience cada otoño con nuevo combustible.*

LA ESTUFA SIGUE FUNCIONANDO CON LLAMA BAJA.

- ▶ La mecha está demasiado baja. *Suba el seguro para la altura de la mecha a la posición siguiente (de 1 a 2 o de 2 a 3). Vea capítulo G.*
- ▶ Antes de rellenar el depósito la estufa había consumido casi todo el combustible. *Después de colocar el depósito extraíble lleno, esperar 30 minutos para encender la estufa.*
- ▶ Usted utiliza combustible viejo o inadecuado. *Vea EL COMBUSTIBLE APROPIADO (capítulo 'Lo que previamente debe saber').*
- ▶ No hay suficiente ventilación en la habitación. *Abra un momento una puerta o ventana de par en par, y después déjela entreabierta.*

LA ESTUFA QUEMA DEMASIADO FUERTE CON LLAMAS NO REGULABLES.

- ▶ Usted utiliza un combustible inadecuado y demasiado volátil. *Vea EL COMBUSTIBLE APROPIADO (capítulo 'Lo que previamente debe saber').*
- ▶ La mecha está demasiado alta. *Baje el seguro para la altura de la mecha a la posición inferior (de 2 a 1 o de 3 a 2). Vea capítulo G.*

J MANTENIMIENTO

Su estufa requiere poco mantenimiento. Lo que sí es importante es que quite el polvo y las manchas a tiempo con un paño húmedo, ya que si no podrían formarse manchas permanentes. Normalmente, tan solo tres piezas están sometidas a desgaste:

1. LAS PILAS

Estas las puede cambiar Usted mismo. No tire las pilas viejas en el cubo de la basura. Siga las instrucciones vigentes en su municipio para Pequeños Residuos Químicos.

2. LA RESISTENCIA

La resistencia durará más tiempo si la estufa es encendida correctamente. Cambie las pilas a su debido tiempo y procure no oprimir el botón de encendido con demasiada fuerza. Si el filamento incandescente se ha partido, deberá ser sustituida la resistencia por una nueva.

3. LA MECHA

Para prolongar la vida útil de la mecha, de vez en cuando la estufa debe consumir todo el combustible presente (hasta que se apague sola). Proceda así cuando observe que la llama quede más floja. Cuando consuma todo el combustible, la estufa despedirá cierto olor, razón por la cual recomendamos lo haga fuera del espacio habitable.

FILTRO DEL COMBUSTIBLE

Asimismo, controle periódicamente el filtro del combustible: Saque el depósito extraíble 9 " de la estufa y retire el filtro del combustible (fig. R). Este puede gotear; tenga un trapo a mano. Sacuda el filtro del combustible incidiendo en un fondo duro para quitar los posos. **(Nunca limpiar con agua!)** Coloque el filtro del combustible en la estufa.

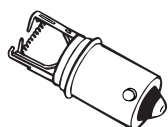

Resistencia

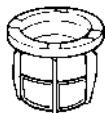

filtro del combustible

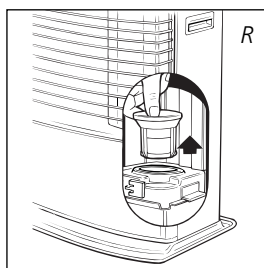

No extraiga Usted mismo piezas de la estufa. Para eventuales reparaciones, consulte siempre a su distribuidor.



Antes de efectuar cualquier revisión, deje que la estufa se enfríe.

K ALMACENAMIENTO (fin del invierno)

Llegado el fin del invierno, le recomendamos que antes de guardarla, deje que la estufa quemé todo el combustible existente en el depósito. Para este fin, siga las instrucciones siguientes:

- 1 Encienda la estufa fuera del espacio habitable y deje que todo el combustible se quemé.
- 2 Deje que la estufa se enfríe.
- 3 Limpie la estufa con un paño húmedo y séquela con un paño seco.
- 4 Extraiga las pilas de la estufa 13 y guárdelas en un lugar seco.
- 5 Limpiar el filtro de combustible (Vea capítulo J).
- 6 Guarde la estufa protegida del polvo, si es posible en su embalaje original. El combustible que ha sobrado no lo puede utilizar en el invierno próximo. Por lo tanto, consúmalo. No obstante, si sobrara algo de combustible, no lo tire, pero siga las reglas vigentes en su municipio con respecto a pequeños residuos químicos. En cualquier caso, comience el próximo invierno con combustible nuevo. Si vuelve a usar la estufa de nuevo, siga nuevamente las instrucciones (a partir del capítulo A).

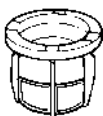

filtro del combustible

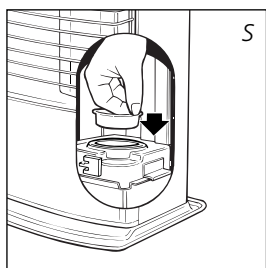
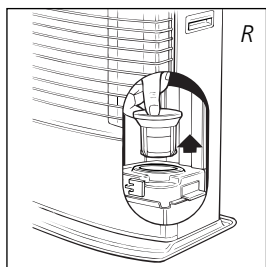

Tapón de transporte

L TRANSPORTE

Para evitar que la estufa pierda combustible durante el transporte, se deben tomar las siguientes precauciones:

- 1 Deje enfriar la estufa.
- 2 Saque el depósito extraíble 9 de la estufa y retire el filtro del combustible (fig. R). Este puede gotear un poco; tenga un paño a mano. Guarde el filtro y el depósito extraíble fuera de la estufa.
- 3 Coloque el tapón de transporte en el lugar del filtro del combustible (fig. S) y oprímalo bien.
- 4 Transporte la estufa siempre en posición vertical.

M ESPECIFICACIONES TECNICAS

Encendido	eléctrico	Dimensiones (mm) ancho	586
Combustible	parafina	(placa de base incl.) profundo	304
Capacidad (kW)*	3,4	alto	489
Volumen apropiado del espacio (m ³)**	80-120	Accesorios	bomba manual de combustible
Consumo de combustible (l/hora)*	0,325	tapón de transporte, pilas, tapón "manos limpias"	
Consumo de combustible (g/hora)*	260	Pilas	2x R20kG,
Duración de combustión por depósito (hora)*	17		1,5V, size D
Contenido depósito extraíble (litros)	5,5	Tipo de mecha	C
Peso (kg)	14,5	Tensión	220V, AC/50Hz

* En caso de estar en posición máxima

** Estos valores son a título indicativo

N CONDICIONES DE GARANTIA

Su estufa está cubierta por una garantía de 24 meses, a partir de la fecha de compra. Durante este período, todos los defectos de material o de fabricación serán reparados sin coste alguno. Además, se aplican las siguientes reglas:

- 1 No asumimos ninguna responsabilidad por otros daños, incluido daños indirectos.
- 2 La reparación o el recambio de piezas efectuado dentro del período de garantía no da lugar a una prórroga de la misma.
- 3 La garantía no se aplicará en los casos que: se hayan realizado modificaciones; se hayan montado piezas no originales; reparaciones efectuadas por terceros.
- 4 Las piezas que están sujetas a desgaste normal, tales como la mecha, pilas, resistencia y la bomba manual de combustible, no están cubiertas por la garantía.
- 5 La garantía se aplica únicamente si Usted presenta la factura de compra, fechada y sin modificación alguna.
- 6 La garantía no se aplica en caso de daños ocasionados por manipulaciones no conformes con el manual de instrucciones, por negligencias y por el uso de combustible envejecido o inapropiado. El uso de combustible inapropiado incluso puede ser peligroso*, por ello, se aconseja Zibro Plus.
- 7 Los gastos de envío y los riesgos del envío de la estufa o piezas de ésta, correrán en todos los casos a cargo del comprador.

* Los materiales muy inflamables - no es el caso del Zibro Plus -, pueden conducir, por ejemplo, a una combustión incontrolable, resultando en un incendio. En tal caso, no intente transportar la estufa, apáguela inmediatamente (vea capítulo E). En casos de emergencia puede utilizar un extintor de llamas, pero únicamente del tipo B: extintores de incendios con ácido carbónico o con polvo.

10 SUGERENCIAS PARA UN USO SEGURO

- 1 Advierta a los niños siempre de la presencia de una estufa encendida.
- 2 No transportar la estufa cuando esté encendida o esté aún caliente, ni tampoco llenarla de combustible, ni efectuar trabajos de mantenimiento.
- 3 Ponga el frontal de la estufa a una distancia mínima de 1,5 metros de la pared, cortinas y muebles.
- 4 No utilice la estufa en habitaciones polvorientas, ya que la combustión no será óptima.
- 5 Apague la estufa antes de salir de casa o al acostarse.
- 6 Conserve y transporte el combustible únicamente en los depósitos y bidones destinados para ello.
- 7 No exponga el combustible al calor o a cambios extremos de temperatura. Guarde el combustible en un lugar oscuro, seco y fresco (la luz solar afecta a la calidad).
- 8 Nunca utilice la estufa en lugares donde gases o vapores nocivos puedan estar presentes (por ej., gases de escape o vapores de pintura).
- 9 La rejilla de la estufa se calienta. Al cubrir la estufa con algún material, se crea un riesgo de incendio.
- 10 Asegúrese siempre de una ventilación suficiente.

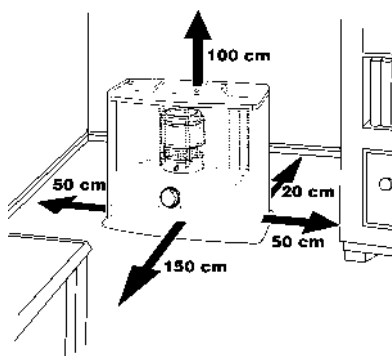

CAMBIAR LA MECHA

O ANTES DE COMENZAR A CAMBIAR LA MECHA, LA ESTUFA TIENE QUE ESTAR APAGADA Y COMPLETAMENTE FRÍA.

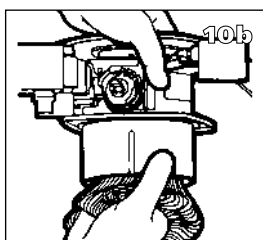
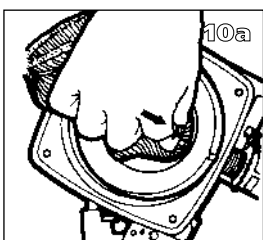
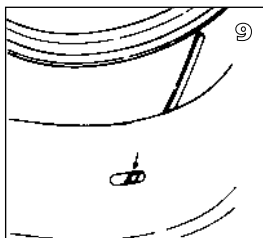
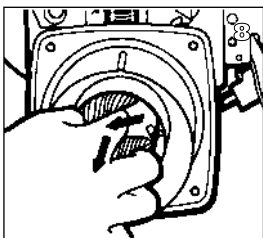
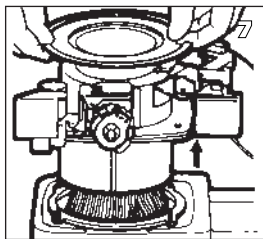
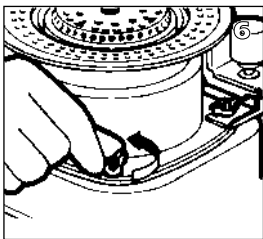
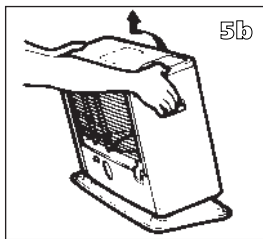
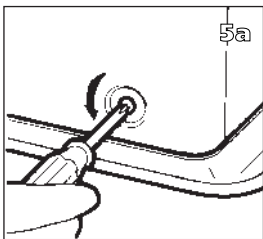
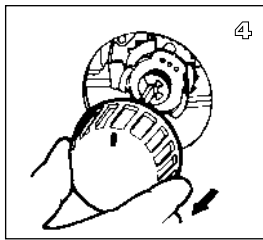
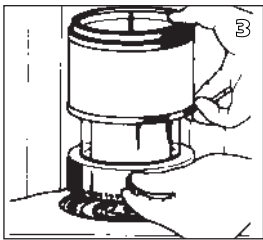
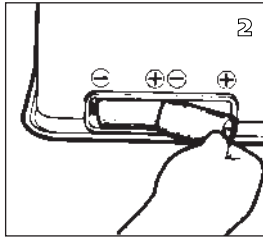
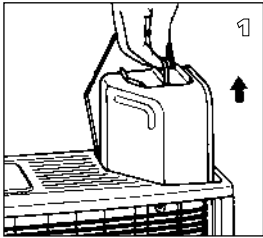

- 1 Abra la tapa del depósito extraíble y extraiga el depósito extraíble.
- 2 Saque las pilas de su alojamiento.
- 3 Levante la rejilla de la ranura y tire de ella hacia delante. Extraiga la cámara de combustión de la estufa. Cierre la rejilla.
- 4 Quite el botón regulador de la estufa, tirando de él hacia delante.
- 5 Afloje los tres tornillos del alojamiento de la estufa en la parte inferior de la misma. Tire un poco del alojamiento hacia delante y sepárelo de la placa base.
- 6 Afloje las palomillas debajo del asiento del quemador.
- 7 Levante el asiento del quemador y el mecanismo de la mecha.
- 8 Con la mano, comprima la mecha para que se separe del portador y retírela. Procure llevar guantes puestos y tener un recipiente a mano para depositar la mecha vieja.
- 9 Coloque el portador sin la mecha en su sitio de modo que los agujeros del portador caigan sobre los huecos en el interior del quemador. Asegúrese de que los agujeros están orientados hacia abajo.
- 10 Doble una mecha nueva y colóquela en el portador. Inserte los 3 pasadores en los agujeros del portador de la mecha, y por consiguiente, también en los huecos en el interior del asiento del quemador. Oprima hacia arriba la mecha con su portador en los huecos hasta alcanzar el tope. Oprima los pasadores hasta que oiga un clic. ¡Procure que el portador de la mecha no se deforme!

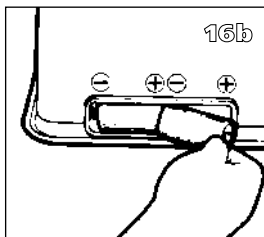
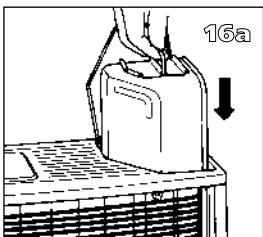
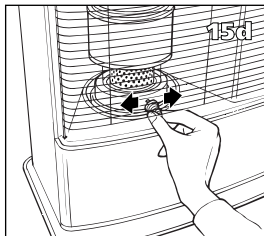
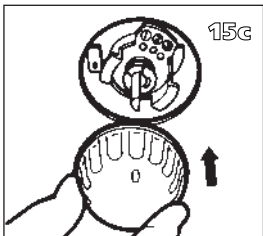
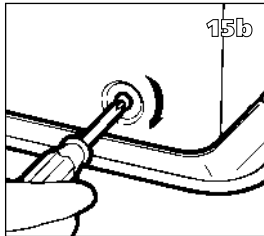
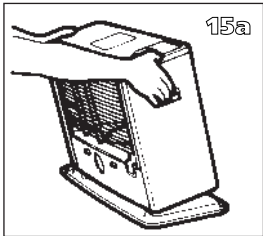
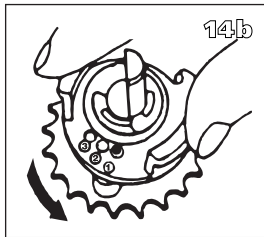
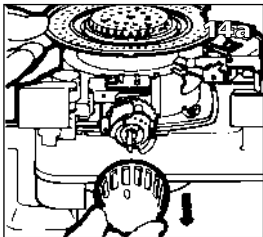
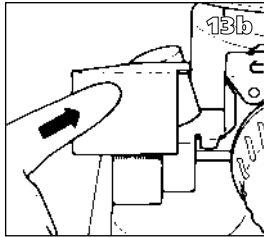
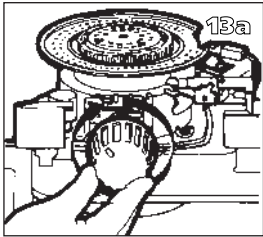
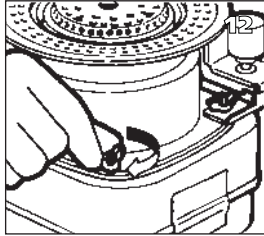
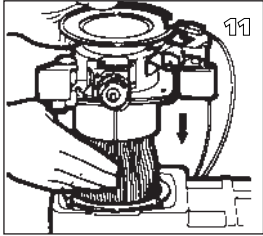

11 Coloque de nuevo el asiento del quemador y el mecanismo de la mecha en su lugar.

12 Apriete las palomillas uniformemente con la mano.

13 Coloque el botón regulador en el mecanismo de la mecha. Gire el botón a la derechas hasta el tope. Oprima el botón de apagado. Compruebe si la mecha baja del todo. Repita este control varias veces. Si la mecha no baja por completo, no está colocada correctamente en el mecanismo de la mecha y se debe repetir el procedimiento desde el punto 10.

14 A continuación, quite el botón regulador y ponga la mecha en posición 1.

15 Vuelva a colocar el alojamiento en su sitio y apriete los tornillos. Coloque el botón regulador. A continuación, coloque la cámara de combustión en su sitio. Compruebe si ha quedado bien recta, corriéndola hacia la izquierda y derecha, cogida por su asa. Cierre la rejilla.

16 Coloque de nuevo el depósito extraíble lleno. Inserte las pilas en su alojamiento (Observe los polos + y -). Después de colocar el depósito extraíble lleno y las pilas, espere 30 minutos para encender la estufa.

Dear Sir, Madam,

Congratulations on your purchase of this Zibro Kamin heater, the number one brand amongst portable heaters. You have purchased a first-class quality product, which will serve you for many years to come. This, of course, provided you use the heater correctly. Please read these Directions for Use first, to ensure the maximum lifetime for your Zibro Kamin heater.

This appliance comes with a 24-month manufacturer's warranty on all defects in material or workmanship.

We wish you much warmth and comfort from your Zibro Kamin heater.

Yours sincerely,

PVG International b.v.

Customer Service Department

1 READ THE DIRECTIONS FOR USE FIRST.

2 IN CASE OF ANY DOUBT, CONTACT YOUR DEALER.

3 BEFORE YOU START READING, FOLD OUT THE LAST PAGE.



GENERAL DIRECTIONS FOR USE

Below you will find the main steps to be taken for using your heater. For more details, please refer to the MANUAL (pages 41 ff.).

- 1** Remove all packaging materials (refer to Section A, Fig. A).
- 2** Fill the removable tank ⑨ and wait 30 minutes before you ignite the heater (refer to Section B, Fig. I).
- 3** Insert the batteries into the battery holder ⑬ (refer to Section A, Fig. F).
- 4** Check whether the combustion chamber ④ is fully upright (refer to Section A, Fig. E).
- 5** Ignite the heater by turning the knurled wick adjustment knob ② as far to the right as possible and then gently push the ignition button ③ (refer to Section C, Fig. K and L).
- 6** Prior adjusting the burner (refer to Section D), let the heater heat up for 10 to 15 minutes.
- 7** Switch off the heater (refer to Section E).

- The first time you ignite your heater it will smell like 'new' for a short time.
- Store your fuel in a cool and dark place.
- Fuel has a limited shelf life. Start every heating season with new fuel.
- The right quality of fuel will be assured, when you use Zibro Plus for your heater.
- If you change to another brand and/or type of paraffin oil, you must first finish up all the remaining fuel in the heater.

MAIN COMPONENTS

- ① Safety device for emergency stop
- ② Knurled wick adjustment knob
- ③ Ignition
- ④ Combustion chamber
- ⑤ Combustion chamber handle
- ⑥ Fuel indicator
- ⑦ Grill
- ⑧ Lid for removable tank
- ⑨ Removable tank
- ⑩ Fuel gauge removable tank
- ⑪ Wick height lock
- ⑫ Ignition coil
- ⑬ Battery holder
- ⑭ Ventilator shaft
- ⑮ On/Off button ventilator
- ⑯ Information display
- ⑰ Plug

WHAT YOU NEED TO KNOW IN ADVANCE

ALWAYS MAKE SURE THAT THERE IS SUFFICIENT VENTILATION

For each model the minimum size of space is specified in which you can use the heater safely, without additional ventilation (*refer to Section M*). If a particular room is smaller than the specified space, always leave a window or door slightly ajar (± 2.5 cm). We also recommend doing this in highly insulated or draught-free rooms and/or at altitudes above 1,500 metres. However, if there is insufficient ventilation (i.e. oxygen), the heater will automatically switch off. Do not use your heater in cellars or other underground areas.



Only the use of the correct fuel will ensure safe, efficient, and comfortable use of your heater.



THE RIGHT FUEL

Only use Class C1 paraffin fuel in accordance with BS2869 Part two, or equivalent. Your heater has been designed for use with high-quality water-free pure paraffin oil, such as Zibro Plus. Only fuels of this kind will ensure clean and proper burning. Lower quality fuel may result in:

- ▶ excessive tar deposits on the glass fibre wick
- ▶ incomplete burning
- ▶ reduced heater lifetime
- ▶ smoke and/or smells
- ▶ deposits on the grid or mantle

Using the right fuel is therefore essential for safe, efficient, and comfortable use of your heater.

Always refer to your local dealer for the right fuel for your heater.

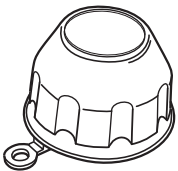

The fuel cap cover can be found at the rear of the heater. This cover allows you to keep your hands clean when opening the fuel tank.

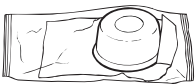

This transportation cap is packed separately in the box. Only this cap ensures trouble-free transportation of the heater after use. Store it well!

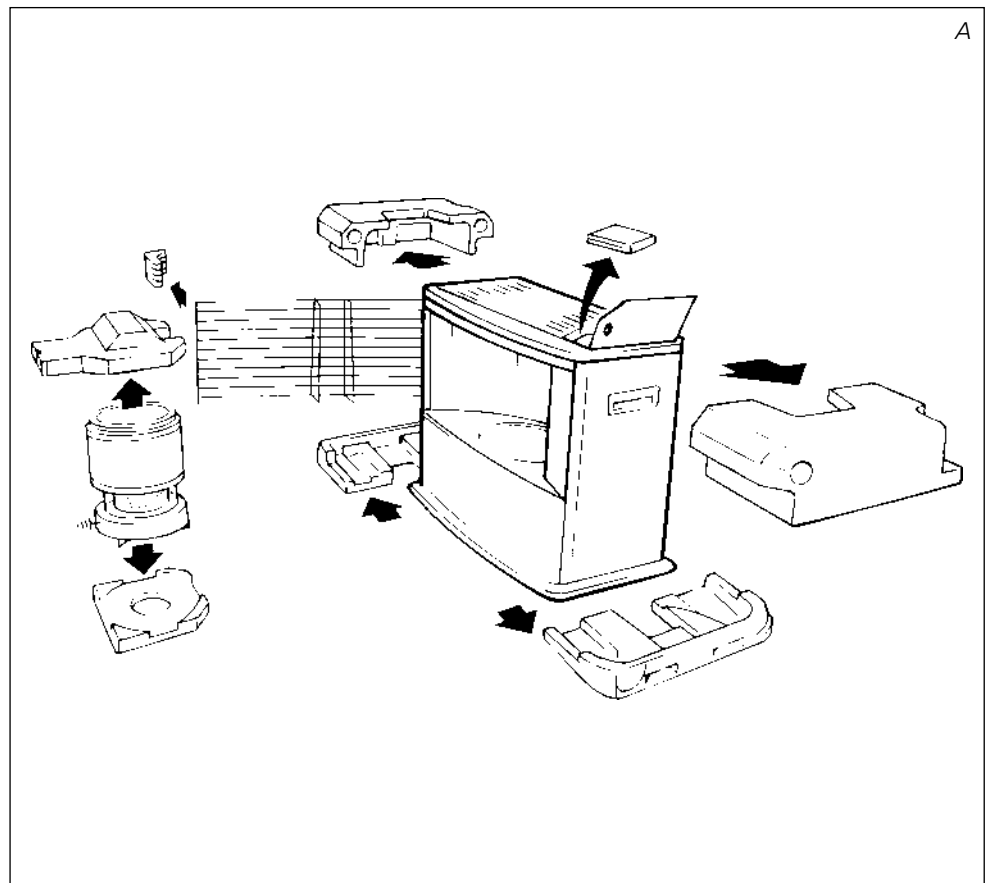

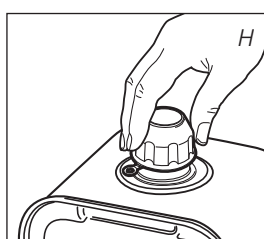
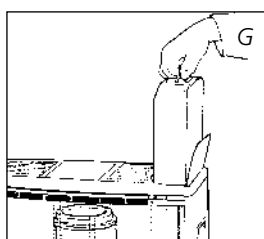
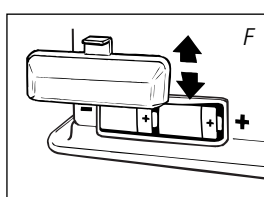
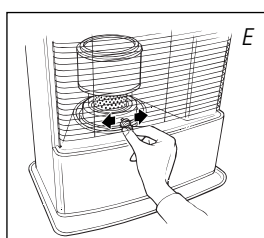
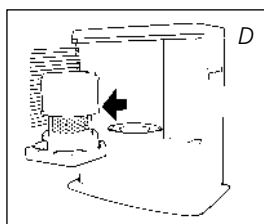
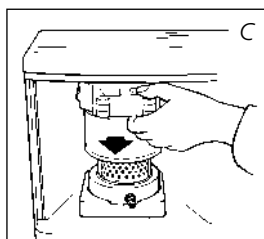
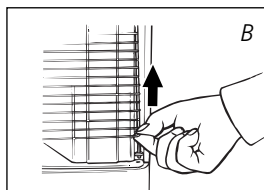

A INSTALLING THE HEATER

1 Carefully remove your heater from the box and check the contents. In addition to the heater you also need to have:

- ▶ the batteries
- ▶ a manual fuel pump
- ▶ a transportation cap
- ▶ a fuel cap cover
- ▶ these directions for use

Keep the box and the packaging materials (Fig. A) for storage and/or transportation.

2 Remove the other packaging materials:

- ▶ Remove the packaging material from the grill **7**. Lift the grill from the slot (Fig. B) and pull it forward.
- ▶ Push the packing material on top of the combustion chamber **4** slightly down and remove it (Fig. C). Remove the packaging materials from under the combustion chamber as well (Fig. D).
- ▶ Put the combustion chamber back into its place. The combustion chamber is positioned correctly when it can be smoothly moved a little to the left and to the right by its handle **5** (Fig. E). Close the grill: Slightly lift it to reposition it in its slot.
- ▶ Open the lid of the removable tank **8** and remove the piece of cardboard.

3 Fill the removable tank as indicated in *Section B*.

4 Insert the batteries into their holder **13** at the back of the heater (Fig. F). Ensure that the positive and negative poles match the + and - marks indicated on the battery housing.

5 The floor should be firm and completely level. Reposition the heater, when it is not level. Do not correct the situation by placing books or other goods under the heater. **Please refer to the separate instructions in the carton box for fixing of the heater.**

6 Your heater is now ready for use.

B FILLING FUEL

Do not fill the removable tank in the living room, but in a more suitable place (there can always be some spillage). Follow the procedure below:

1 Make sure that the heater is switched off.

2 Open the lid **8** and lift the removable tank **9** out of the heater (Fig. G). Note: Some drops may leak from the tank. Put down the removable tank (cap pointing upwards) and screw off the fuel cap using the fuel cap cover (Fig. H).

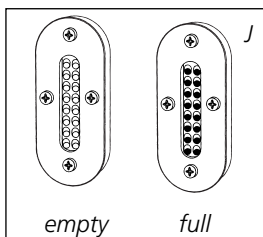
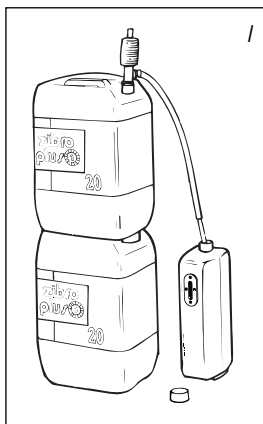

- 3 Take the manual fuel pump and insert the smooth, most rigid tube into the jerrycan. Make sure that it is in a higher position than the removable tank (Fig. I). Insert the ribbed hose into the opening of the removable tank.
- 4 Lock the valve on top of the pump (turn clockwise).
- 5 Squeeze the pump a few times, until fuel starts flowing into the removable tank. As soon as this happens, there is no need to press any longer.
- 6 Check the removable tank fuel gauge 10 while filling the tank (Fig. J). Stop filling by loosening the valve on top of the pump (turn anti-clock-wise), once the gauge indicates that the tank is full. Never overfill the tank, especially not when the fuel is very cold (fuel expands when it heats up).
- 7 Let the remaining fuel in the pump flow back into the jerrycan and carefully remove the pump. Carefully screw the fuel cap back on the tank using the fuel cap cover. After use, re-store the cover at the rear of the heater. Clean off any spilled fuel.
- 8 Check whether the fuel cap is straight and tightened properly. Reinstall the removable tank in the heater (cap down). Close the lid.

C IGNITING THE HEATER

A new heater may give off some smells for a short while, when it is used for the first time. You should therefore provide extra ventilation or ignite the heater outside the living room.



When you use the heater for the first time, first put the filled removable tank into place, and then wait approximately 30 minutes before you ignite the heater. This allows the glass fibre wick to soak up the fuel. Follow the same procedure when you have completely burnt up all fuel from the tank, and after the glass fibre wick has been replaced.



Before igniting the heater, always check the fuel indicator 6 to see whether the removable tank needs filling up.

Always ignite the heater with the ignition coil. Never use matches or a cigarette lighter.

Follow the procedure below:

- 1 Turn the knurled wick adjustment knob 2 clockwise to its stop (Fig. K). If you apply more pressure you may turn it slightly further; however, it will automatically return to the startposition. When you have set the wick to its highest position, this action will automatically activate the safety device.
- 2 Push in the ignition button 3 (Fig. L), but do not apply too much force. Release the ignition button as soon as a flame is visible in the combustion chamber 4.

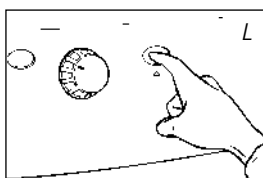
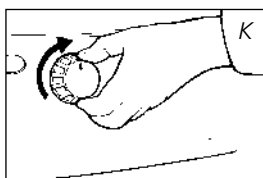

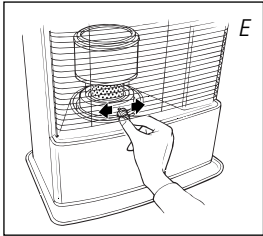

After having ignited the heater, always check whether the combustion chamber **4** is level, by sliding it slightly to the left and the right by its handle **5** (Fig. E). This should be a smooth movement. If the combustion chamber is not level, this will cause smoke and soot to develop.

D ADJUSTING THE FLAME

After you have ignited the heater, it will take 10 to 15 minutes before you can check whether the heater is burning well. Too high a flame may cause smoke and soot, whereas too low a flame causes smells. The page opposite the folding page shows the minimum and maximum permissible burning heights of the flame (Fig. T). The burning can be set up with the flame regulator **2** (Fig. M).

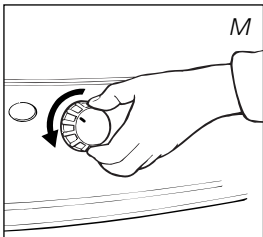

If the flame remains low after the adjustment, the wick height must be adjusted (refer to Section G).

Too low a flame may also be caused by:

- ▶ insufficient fuel (fill the tank)
- ▶ poor fuel quality (contact your dealer)
- ▶ insufficient ventilation (put window or door ajar)
- ▶ wastage of the wick (contact your dealer or replace the wick, refer to section O)

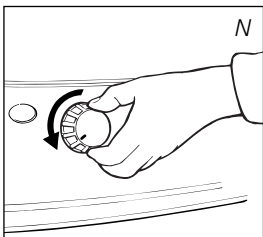

E SWITCHING OFF THE HEATER

Let the heater burn at its lowest setting (Fig. N) for approximately one minute. Then slowly turn the flame regulator **2** anti-clockwise to its stop. The flame will extinguish after a little while.

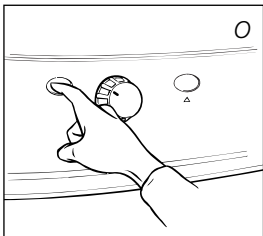

In case of an emergency, switch off the heater by pushing in the safety button **1** (Fig. O).

F FUNCTION OF THE E-GUARD

The E-guard controls the fuel level for you. If you see a flashing red light in the information display, you should turn off the heater and fill the removable tank. Together with the flashing you will hear a warning signal.

G ADJUSTING THE WICK HEIGHT

After a period of time the combustion may no longer be high enough (Section D). In that case you can adjust the wick height to improve the flame. To do this, the heater must have been switched off. Follow the procedure below:

- 1** Push in the safety button **1** (Fig. O).
- 2** Pull the flame regulator cap **2** off the heater, so the wick height lock **11** will be visible.
- 3** Take the plastic ring between your thumb and index finger and pull it out. Turn the ring up one step, to either position 2 or 3 (Fig. P). Carefully push the ring back, so the detent engages in the recess.
- 4** Carefully reinstall the flame regulator cap. This can be done in one way only - check the rear of the cap for the correct position.

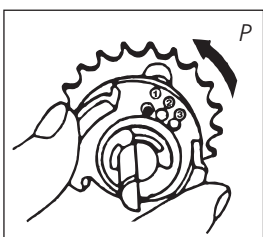



If adjustment of the wick height does not have the required effect, let the heater burn until all fuel has been used up (Section J).

If the flame height is still too low and the wick is set on position 3, then contact your dealer, or replace the wick yourself (see chapter O). If the flame gets too high after adjusting (Fig. T), the wick height lock should be placed one position lower again. Otherwise smoke or soot may be caused.

H USING THE VENTILATOR

The ventilator 14 spreads warmth faster through the room. To avoid odour when igniting the heater, the ventilator should only be turned on when the flame has reached the correct height (Fig. T).

To turn on the ventilator, handle as follows:

- 1 Put the plug 17 in the electric point.
- 2 Push the ON/OFF button of the ventilator 15 "ON".

I MALFUNCTION, CAUSES AND SOLUTIONS

If any malfunctioning cannot be solved from the directions below, please contact your dealer.

THE HEATER DOES NOT IGNITE

- ▶ The batteries are not positioned correctly in the holder. Check (Fig. Q).
- ▶ There is not enough power left in the batteries for the ignition. Replace (Fig. Q).
- ▶ You have run out of fuel from the tank or the wick has been replaced. After having refilled and replaced the removable tank, wait for 30 minutes before igniting the heater.
- ▶ You are pushing the ignition button 3 with too much force. Push it in less forcefully (Section C).
- ▶ The ignition coil 12 is defective. Contact your dealer.

IRREGULAR FLAME AND/OR SOOT AND/OR SMELLS

- ▶ The combustion chamber 4 has not been positioned correctly. Use the handle 5 to put it level, until you can easily slide it slightly to the left and to the right and the chamber is level.
- ▶ You are using fuel which is past its 'use by' date. Start every heating season with fresh fuel.
- ▶ You are using the incorrect type of fuel. Refer to THE RIGHT FUEL (See Section 'What you need to know in advance').
- ▶ Dust has gathered in the lower part of the heater. Contact your dealer.
- ▶ Wick position wrong. See Section G.

THE HEATER SLOWLY EXTINGUISHES

- ▶ The removable tank is empty. See Section B.
- ▶ The fuel filter is cluttered by moisture. Dry the filter (Section J, Fig. R).
- ▶ The lower reservoir is contaminated by water. Contact your dealer.
- ▶ The wick has hardened on the upper side. Burn the heater until all fuel is used (Section J). Use the right fuel.
- ▶ You are using fuel which is past its 'use by' date. Start every heating season with fresh fuel.

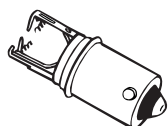
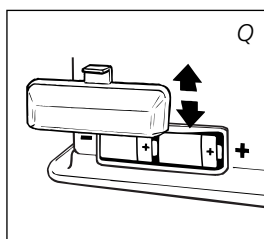

broken ignition coil

THE HEATER REMAINS BURNING LOW

- ▶ Wick position too low.
Reinstall the wick height lock (Section G).
- ▶ Before you refilled the tank, the heater had burnt up almost all the fuel.
After having refilled and replaced the removable tank, wait for 30 minutes before igniting the heater.
- ▶ You are using the incorrect type of fuel.
Refer to THE RIGHT FUEL (See Section 'What you need to know in advance').
- ▶ The room is insufficiently ventilated.
Leave a window or a door wide open for a while.

THE HEATER IS BURNING TOO HIGH

- ▶ You are using an incorrect, too volatile type of fuel.
Refer to THE RIGHT FUEL (See Section 'What you need to know in advance').
- ▶ Wick position too high.
Reinstall the wick height lock (Section G).

J MAINTENANCE

Your heater needs hardly any maintenance. It is, however, important that you remove dust and stains in time with a damp cloth, because otherwise these may cause stains that are hard to remove. Under normal conditions, only three components are subject to wear:

1. THE BATTERIES

You may replace the batteries yourself. Do not dispose of old batteries along with the other domestic waste. Follow the locally applicable regulations regarding the disposal of domestic chemical waste.

2. THE IGNITION COIL

The ignition coil will have a longer life, if you ignite the heater in the correct manner. Replace the batteries in time and take care not to push in the ignition button with too much force. If the filament is broken, the ignition coil must be replaced.

3. THE WICK

To extend the glass fibre wick life, you must occasionally let the heater burn until the tank is completely emptied and the heater extinguishes by itself. Do this when you notice that the flame is weakening. The burn-out will cause some smells, so it is recommended that you take the heater outside of the living room.

THE FUEL FILTER

Check the fuel filter regularly as well.

Remove the removable tank ⑩ from the heater and take out the fuel filter (Fig. R). Some drops of fuel may spill from the filter; keep a cloth at hand. Turn the fuel filter upside down and clean it from all dirt deposits by tapping it on a hard surface. **(Never clean it with water!)** Reposition the fuel filter in the heater.

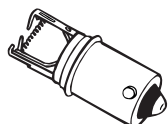

ignition coil

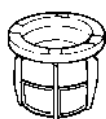

fuel filter

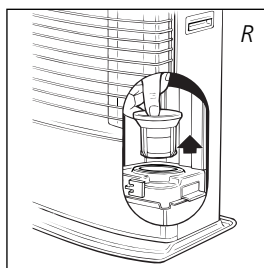

Do not remove any heater components yourself. Always contact your dealer for repairs.



Let the heater cool down first, before you start any maintenance or service work.

K STORAGE (END OF THE HEATING SEASON)

We recommend that you burn up all the fuel in the fuel tank at the end of the heating season and store the heater properly. Follow the procedure on the next page:

- 1 Ignite the heater outside the living room and let it burn until all fuel is used.
- 2 Let the heater cool down.
- 3 Clean the heater with a damp cloth and then dry it with a dry cloth.
- 4 Remove the batteries from the holder 13 and store them in a dry place.
- 5 Clean the filter (Section J).
- 6 Store the heater in a dust-free place, if possible in its original packaging. Unused fuel cannot be used for the next heating season. If there is still some fuel left, do not throw it away, but dispose of it in accordance with the local regulations for the disposal of domestic chemical waste. Always start the new heating season with fresh fuel. When you start re-using the heater, follow the instructions again (starting from Section A and as specified).



fuel filter

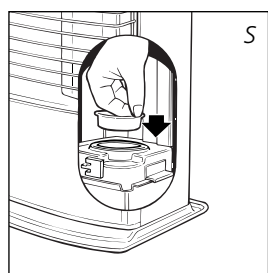
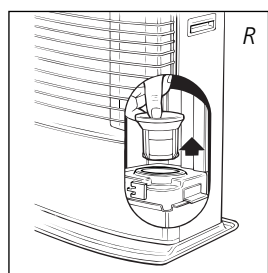

Transportation cap

L TRANSPORTATION

Take the following measures to avoid fuel leakage during the transportation of the heater:

- 1 Let the heater cool down.
- 2 Remove the removable tank 9 from the heater and remove the fuel filter (Fig. R). Some drops may leak from the filter; keep a cloth at hand. Store the fuel filter and the removable tank outside the heater.
- 3 Place the transportation cap into the position of the fuel filter (Fig. S). Press it tight.
- 4 Always move the heater in an upright position.

M SPECIFICATIONS

Ignition	electrical	Dimensions (mm)	width	586
Fuel	paraffin	(including base plate)	depth	304
Capacity (kW)*	3,4		height	489
Suitable space (m ³)**	80-120	Accessories:	manual fuel pump	
Fuel consumption (l/hr)*	0,325	fuel cap cover, transportation cap, batteries		
Fuel consumption (g/hr)*	260	Required batteries	2x LR20,	
Burning time per tank (hr)*	17		1,5V, alkaline	
Capacity removable tank (litres)	5,5	Wick type	C	
Weight (kg)	14,5	Voltage	220V AC/50Hz	

* At maximum setting ** Specified values are indicative

N WARRANTY PROVISIONS

Your heater comes with a 24-month warranty starting on the date of purchase. Within this period all defects in material or workmanship will be repaired without any charge. The following provisions shall apply regarding this warranty:



- 1 We expressly dismiss all other claims for damages, including consequential damages.
- 2 Any repairs or replacements of components within the term of warranty will not result in an extension of the term of warranty.
- 3 The warranty shall no longer apply, when the heater has been modified, non-original parts have been used, or when it is repaired by third parties.
- 4 The warranty shall not apply to parts that are subject to normal wear, such as the batteries, the ignition coil, the wick and the manual fuel pump.
- 5 The warranty shall only apply, when you present the original, dated proof of purchase, provided no changes have been made to it.
- 6 The warranty shall not apply to damages caused by actions not in compliance with the Directions for Use, neglect, and the use of an incorrect type of fuel, or fuel past its use-by date. The use of incorrect fuel can even be dangerous*.
- 7 Transportation costs and the risks involved during the transportation of the heater or heater components shall always be for the account of the purchaser.

In order to avoid unnecessary costs, we recommend that you always read the 'Directions for Use' carefully first. In case they offer no solution, please take the heater to your dealer for repair.

* Highly inflammable substances may induce uncontrollable burning, causing flames to break out. Should this happen, never try to move the heater, but always switch off the heater immediately (*refer to Section E*). In cases of emergency you may use a fire extinguisher, but only a type B extinguisher: a carbon dioxide or powder extinguisher.

10 TIPS FOR SAFE USE

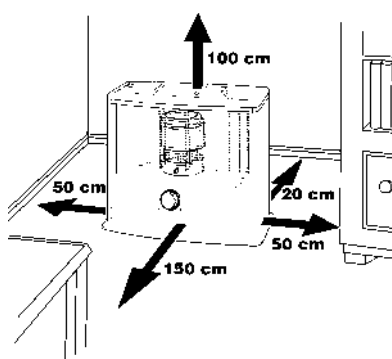

- 1 Make sure that children are always aware of the presence of a burning heater.
- 2 Do not move the heater when it is burning or still hot. Do not refill nor service the heater when it is burning or still hot.
- 3 Position the front of the heater at a minimum distance of 1.5 metres from walls, curtains, and furniture.
- 4 Do not use the heater in dusty rooms or in very draughty places. In both cases you will not have optimum burning.
- 5 Switch off the heater, before you go to sleep.
- 6 Store and move fuel only in suitable tanks and jerrycans.
- 7 Make sure that the fuel is not exposed to heat or extreme temperature changes. Always store the fuel in a cool, dry and dark place (sunlight will affect the quality).
- 8 Never use the heater in places where harmful gasses or fumes may be present (e.g. exhaust gasses or paint fumes).
- 9 Be aware that the grill of the heater becomes hot. If the appliance is covered there is a risk of fire.
- 10 Always make sure that there is sufficient ventilation.

REPLACEMENT OF THE WICK

O ENSURE THAT THE HEATER IS OFF AND COMPLETELY COOL BEFORE STARTING TO REPLACE THE WICK.

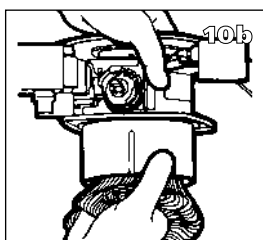
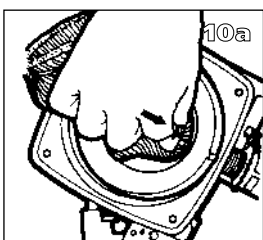
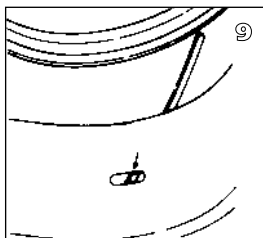
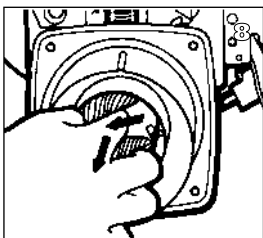
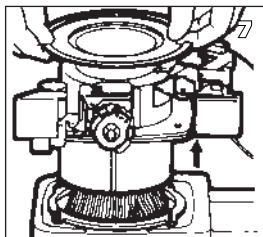
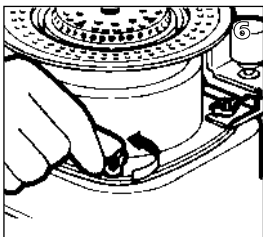
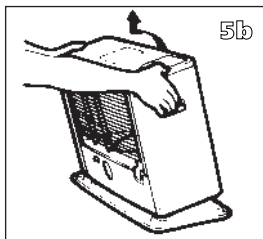
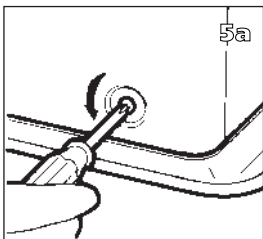
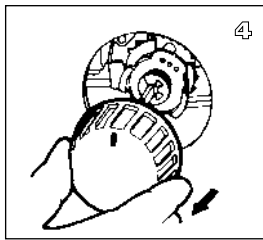
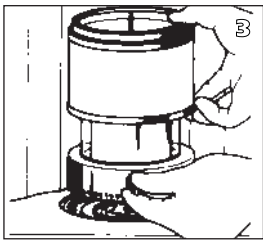
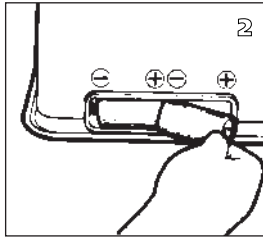
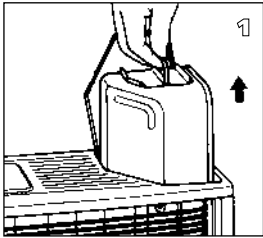

- 1 Open the lid and remove the removable tank.
- 2 Remove the batteries from the battery holder.
- 3 Open the front grill. Remove the combustion chamber from the heater. Close the grill.
- 4 Pull the knurled wick adjustment knob off the heater.
- 5 Unscrew the three cabinet screws on the back and sides of the heater. Pull the cabinet forward slightly, and then remove it from the base plate.
- 6 Unscrew the four wing nuts from the wick holder.
- 7 Lift up the wick holder and the wick mechanism.
- 8 Squeeze the wick to loosen the three wick pins and remove the wick from the wick holder. Ensure that you are wearing gloves and that you have a container in which to put the old wick.
- 9 Put the wick holder back into position in such a way that the holes in the wick holder are directly above the inner sides of the recesses in the burner. Ensure that the holes are facing down.
- 10 Fold a new wick and place it in the wick holder. Push the three wick pins into the wick holder holes, and therefore also into the recesses inside the burner. Push the wick with the wick holder up into the recesses as far as possible. Push the pins firmly until you hear a clicking sound. Ensure that the wick holder does not bend!

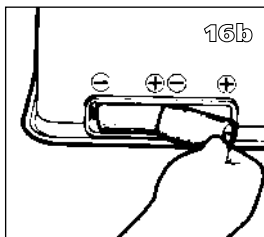
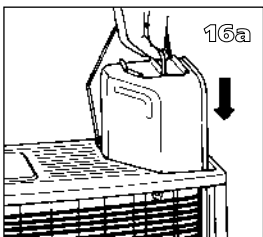
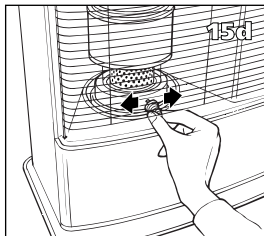
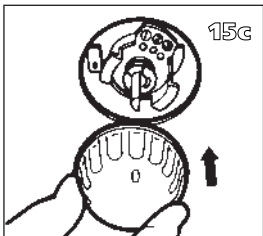
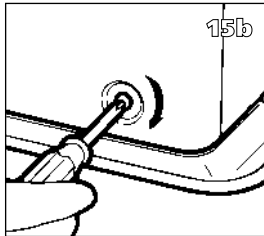
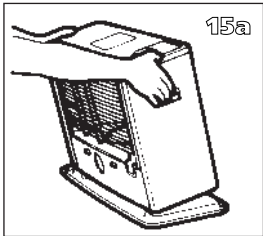
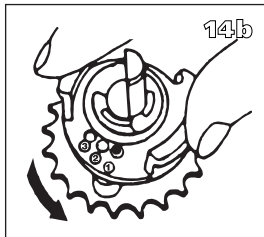
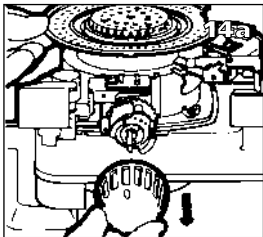
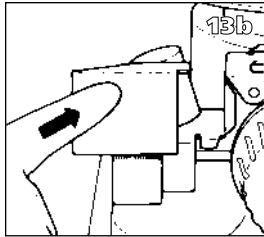
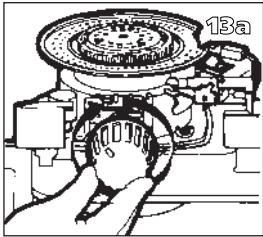
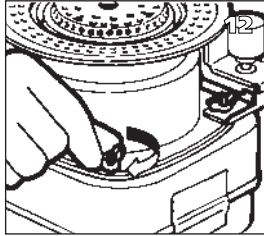
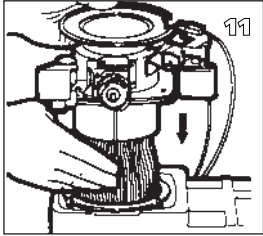

- 11** Put the wick holder and the wick mechanism back into position.
- 12** Screw the four wing nuts hand tight.
- 13** Place the knurled wick adjustment knob on the wick mechanism. Turn the knob as far to the right as possible. Press the off switch. Check that the wick can be lowered completely. Repeat this check a number of times. If the wick cannot be lowered completely it has not been placed correctly. If this is the case, repeat the procedure from 11.
- 14** Remove the knurled wick adjustment knob and adjust the wick position to 1.
- 15** Put the cabinet back into position and tighten the three screws. Put the knurled adjustment knob back into position. Now put the combustion chamber back into position. Check that it is level by sliding it slightly to the left and the right by its handle. Close the grill.
- 16** Put the filled removable tank back into position. Put the batteries into the battery holder (ensure that the positive and negative poles match the + and – marks indicated on the battery housing). Wait 30 minutes after replacing the tank and batteries before using the heater.

Egregio Signore, Gentile Signora,

Ci congratuliamo con Lei per l'acquisto di una Zibro Kamin, il marchio principale fra le stufe portatili. Lei ha acquistato un prodotto di qualità indiscussa, da cui trarrà grande soddisfazione per molti anni, naturalmente sempre a patto che Lei adoperi la stufa in modo corretto. Per tale motivo, al fine di garantire la massima durata della Zibro Kamin, Le consigliamo di leggere con attenzione le istruzioni prima dell'uso.

A nome del fabbricante Le offriamo 24 mesi di garanzia per tutti i danni imputabili alla produzione o al materiale.

Le auguriamo molto calore e comfort con la Sua Zibro Kamin.

Cordiali saluti,

PVG International b.v.

Servizio clienti

1 LEGGERE DAPPRIMA LE ISTRUZIONI D'USO.

2 IN CASO DI DUBBIO, RIVOLGERSI AL RIVENDITORE.

3 PRIMA DI PROCEDERE ALLA LETTURA, SPIEGARE COMPLETAMENTE L'ULTIMA PAGINA. ▶ ▶ ▶ ▶

OSSERVAZIONI SULL'USO GENERALE

Qui di seguito vengono descritte in generale le operazioni da compiere per l'uso delle stufe portatili. Per maggiori dettagli si prega di fare riferimento alle istruzioni d'uso (da pagina 53 in poi).

- 1** Togliere tutti i materiali dell'imballaggio (cfr. capitolo A, fig. A).
- 2** Riempire il serbatoio estraibile **9** ed attendere 30 minuti prima di accendere la stufa (cfr. capitolo B, figura I).
- 3** Porre le batterie nello scomparto **13** (cfr. capitolo A, figura F).
- 4** Controllare che la camera di combustione **4** sia in posizione eretta (cfr. capitolo A, fig. E).
- 5** Girare la manopola **2** a destra fino a che non si ferma; premere lentamente il pulsante **3** per accendere la stufa (cfr. capitolo C, fig. K e L).
- 6** Lasciare bruciare la stufa per 10-15 minuti, di procedere alla regolazione della stufa (cfr. capitolo D).
- 7** Spegnerne la stufa (cfr. capitolo E).

- La prima volta, durante la combustione, la stufa avrà quel particolare odore di 'nuovo'.
- Conservare il combustibile in un luogo buio ed asciutto.
- Il combustibile invecchia. Cominciare ogni stagione fredda con nuovo combustibile.
- Quando si fa uso di Zibro Plus, si è sicuri di utilizzare combustibile di qualità.
- Se si passa ad un'altra marca o tipo di petrolio, fare bruciare dapprima la stufa fino a che non vi è più traccia del vecchio combustibile

COMPONENTI PRINCIPALI

- 1** Pulsante di spegnimento rapido
- 2** Manopola
- 3** Pulsante di accensione
- 4** Camera di combustione
- 5** Maniglia della camera di combustione
- 6** Indicatore del combustibile
- 7** Griglia
- 8** Sportellino del serbatoio estraibile
- 9** Serbatoio estraibile
- 10** Indicatore del combustibile nel serbatoio estraibile
- 11** Dispositivo per fissare lo stoppino
- 12** Resistenza
- 13** Scomparto delle batterie
- 14** Condotto dell'aria
- 15** Interruttore del ventilatore
- 16** Display
- 17** Spina elettrica

OSSERVAZIONI GENERALI

VENTILARE SEMPRE SUFFICIENTEMENTE

Per ogni modello occorre uno spazio minimo in cui la stufa può essere usata in modo sicuro, senza che sia necessaria una ventilazione supplementare (cfr. capitolo M). Se lo spazio è più piccolo di quello indicato, occorre sempre aprire leggermente una finestra o una porta ($\pm 2,5$ cm). Questo vale anche per locali molto isolati o senza ventilazione e/o situati al di sopra dei 1500 metri. In caso di ventilazione (ovvero, ossigeno) insufficiente, la stufa si spegne automaticamente. Non usare la stufa portatile in cantine o altri spazi sotterranei.



Solo con il combustibile giusto si è sicuri di un uso sicuro, efficiente e confortevole della stufa.

IL COMBUSTIBILE GIUSTO

La stufa portatile è stata progettata per l'uso di un petrolio di alta qualità, puro, senza acqua, come Zibro Plus, che assicura una combustione pulita ed ottimale. Un combustibile di qualità inferiore può causare i seguenti problemi:

- ▶ accumulo eccessivo di catrame sullo stoppino
- ▶ combustione insufficiente
- ▶ durata limitata della stufa
- ▶ fumo e/o cattivo odore
- ▶ accumulo sulla griglia o sul rivestimento.

Il combustibile giusto è quindi essenziale per un uso sicuro, efficiente e confortevole della stufa.

Consultare sempre il rivenditore a Lei più vicino per la scelta del combustibile adatto alla stufa.

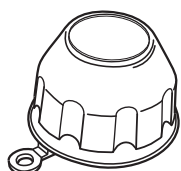

Il cappuccio del tappo del serbatoio si trova sul retro della stufa. Impedisce di sporcarsi quando si apre il serbatoio del combustibile.

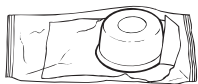

Questo tappo di trasporto si trova nella scatola. Serve per trasportare la stufa senza problemi dopo l'uso. Conservare con cura!

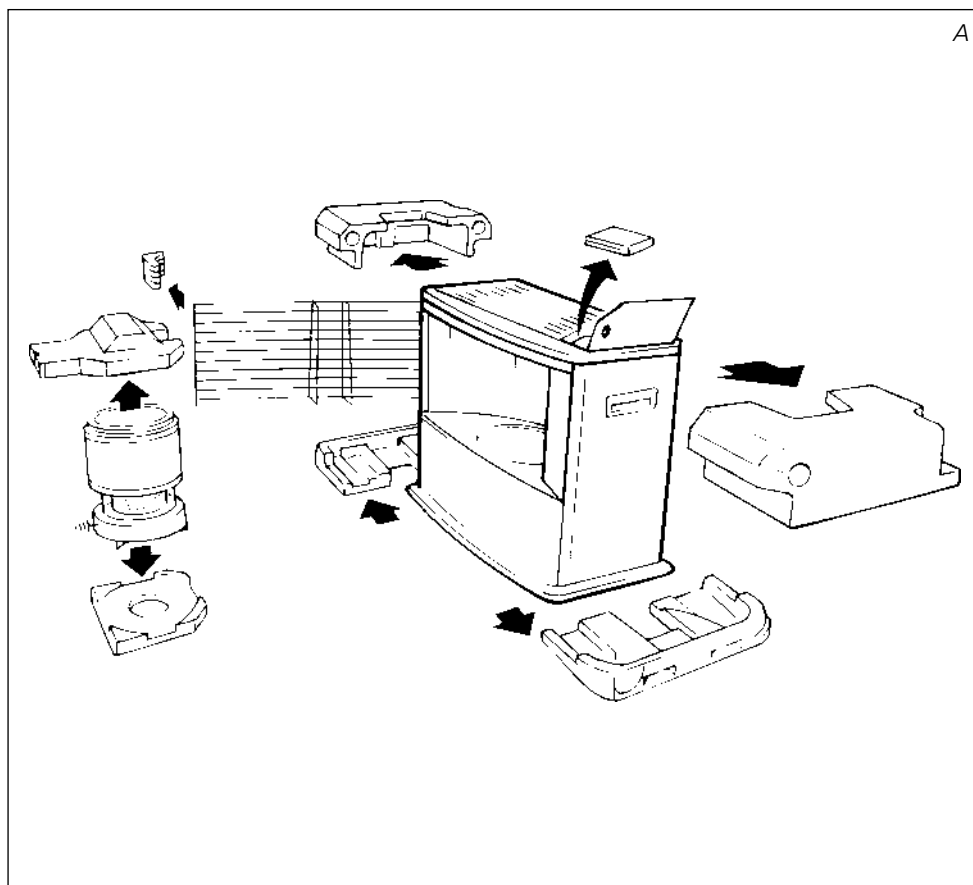

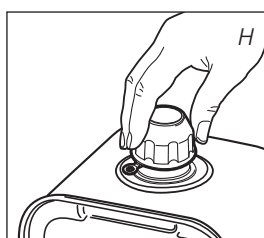
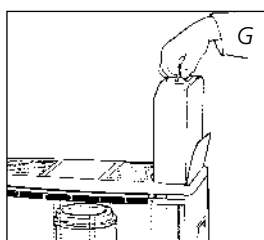
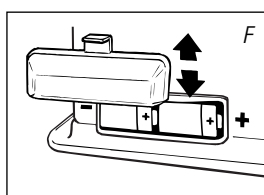
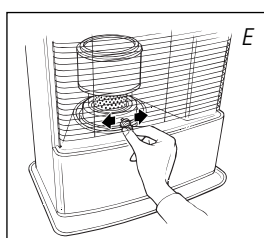
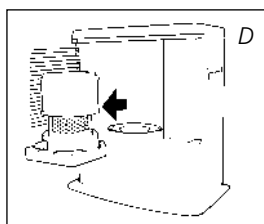
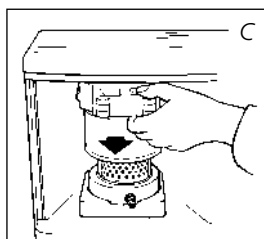
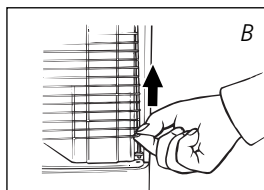

A INSTALLAZIONE DELLA STUFA

1 Estrarre con cautela la stufa dalla scatola e controllare il contenuto. Oltre alla stufa, devono essere presenti i seguenti componenti:

- ▶ le batterie
- ▶ una pompa a sifone per il combustibile
- ▶ un tappo per il trasporto
- ▶ un cappuccio del tappo del serbatoio
- ▶ le istruzioni d'uso

Conservare la scatola ed il materiale d'imballaggio (fig. A) per l'immagazzinaggio e/o il trasporto.

2 Togliere il resto del materiale d'imballaggio:

- ▶ Togliere il materiale d'imballaggio in corrispondenza della griglia **7**
- ▶ Sollevare la griglia dall'incastro (fig. B) e tirarla in avanti.
- ▶ Togliere il materiale d'imballaggio sopra alla camera di combustione **4** (fig. C).
- ▶ Togliere la camera di combustione dalla stufa. Rimuovere il materiale d'imballaggio sottostante (fig. D).
- ▶ Porre la camera di combustione di nuovo nella sua sede. Essa è posizionata correttamente se può essere spostata con la maniglia **5** leggermente verso sinistra e verso destra (fig. E). Chiudere la griglia.
- ▶ Aprire lo sportellino del serbatoio estraibile **8** e togliere il pezzo di cartone.

3 Riempire il serbatoio estraibile come indicato nel *capitolo B*.

4 Porre le batterie nell'apposito scomparto **13** sul lato posteriore della stufa (fig. F). Fare attenzione ai poli + e -.

5 Il pavimento deve essere robusto e perfettamente piano. In caso contrario spostare la stufa. Non cercare di correggere la posizione mettendo sotto la stufa libri o altro materiale.

6 Adesso la stufa è pronta per l'uso.

B RIFORNIMENTO DEL COMBUSTIBILE

Non riempire il serbatoio estraibile nello spazio abitativo, ma in un luogo più adatto (una parte di combustibile può sempre fuoriuscire). Compiere le seguenti operazioni:

1 Assicurarsi che la stufa sia spenta.

2 Aprire lo sportellino **8** ed estrarre il serbatoio **9** dalla stufa (fig. G). Attenzione: il serbatoio può rilasciare qualche goccia. Appoggiare detto serbatoio (con il tappo in alto) e svitare il tappo con l'ausilio del relativo cappuccio (fig. H).

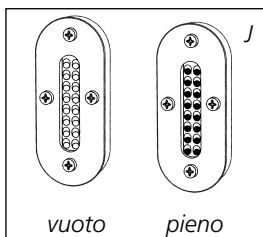
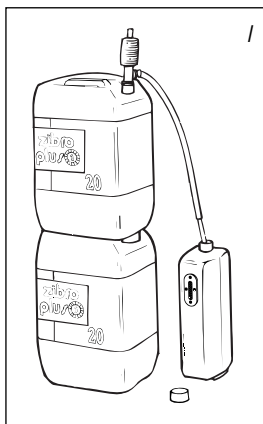

- 3 Prendere la pompa a sifone per il combustibile ed inserire il tubo liscio, più rigido, nella tanica. Assicurarsi che questa sia più in alto rispetto al serbatoio estraibile (fig. I). Il tubo flessibile nervato deve essere inserito nell'apertura del serbatoio estraibile.
- 4 Chiudere la valvola che si trova sopra la pompa (verso destra).
- 5 Premere alcune volte la pompa, fino a che il combustibile non comincia a scorrere nel serbatoio estraibile. In seguito, non occorre più premere.
- 6 Durante il rifornimento, fare attenzione all'indicatore del combustibile nel serbatoio estraibile ⑩ (fig. J). Se questo è pieno, interrompere il rifornimento svitando (verso sinistra) la valvola sopra la pompa. Non riempire mai troppo il serbatoio, soprattutto se il combustibile è molto freddo (il combustibile, riscaldandosi, si espande e tende a fuoriuscire).
- 7 Lasciare scorrere di nuovo il combustibile ancora presente nella pompa verso la tanica e rimuovere la pompa facendo molta attenzione. Avvitare bene il tappo sul serbatoio con l'ausilio del relativo cappuccio, che, dopo l'uso, può essere fissato di nuovo sul retro della stufa. Asciugare eventuali tracce di combustibile.
- 8 Controllare che il tappo del serbatoio sia dritto e ben avvitato. Porre nuovamente il serbatoio estraibile nella stufa (con il tappo verso il basso). Chiudere lo sportellino.

C ACCENSIONE DELLA STUFA

Una stufa nuova provoca sempre all'inizio un odore particolare. Per tale motivo, assicurarsi che vi sia una ventilazione più che sufficiente, oppure accendere la stufa la prima volta al di fuori dello spazio abitativo.



Quando si usa la stufa per la prima volta, riempire il serbatoio estraibile di combustibile ed attendere circa 30 minuti prima di accenderla. In questo modo lo stoppino può impregnarsi di combustibile. Ciò vale anche dopo che la stufa ha bruciato fino a vuotarsi e dopo la sostituzione dello stoppino.



Prima di accendere la stufa, controllare sempre l'indicatore del combustibile ⑥ per assicurarsi che nel serbatoio estraibile vi sia una quantità sufficiente di combustibile.

Accendere sempre la stufa con l'ausilio della resistenza di accensione. Non usare mai fiammiferi o accendini.

Compiere le seguenti operazioni:

- 1 Accendere la stufa girando la manopola ② a destra (fig. K). Esercitando una leggera pressione il regolatore può essere girato ulteriormente; il regolatore torna da sé alla posizione originale. In questo modo la posizione dello stoppino è al massimo e il meccanismo di sicurezza è inserito.
- 2 Premere il pulsante di accensione ③ (fig. L), esercitando una lieve pressione. Non appena scaturirà la fiamma nella camera di combustione ④, rilasciare il pulsante dell'accensione.

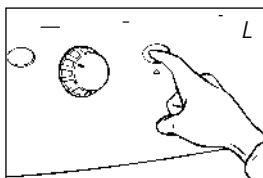
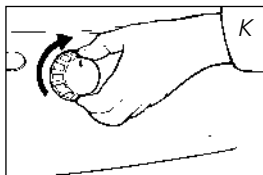

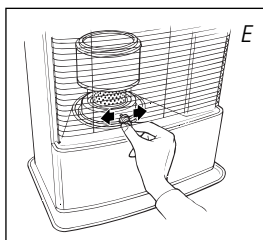

Dopo l'accensione della stufa controllare sempre che la camera di combustione **4** sia nella posizione corretta, spostandola con la maniglia **5** leggermente verso sinistra e destra (fig. E). Questo movimento deve avvenire senza intoppi. Se la camera di combustione non si trova nella posizione corretta, si avranno fumo e fuliggine.

D LA COMBUSTIONE DELLA STUFA

Dopo l'accensione, occorre attendere 10-15 minuti prima di controllare ed eventualmente regolare la fiamma. Una fiamma troppo alta può provocare fumo e fuliggine, mentre una fiamma troppo bassa può provocare cattivi odori. Nella pagina accanto al pieghevole si può vedere il limite minimo e massimo della fiamma (fig. T). Potete regolare la combustione agendo sulla manopola **2** (fig. M).

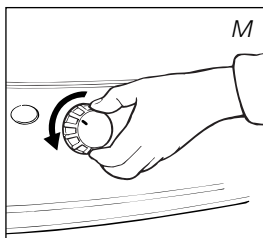

Quando la stufa non ha una combustione perfetta, regolare l'altezza dello stoppino (cfr. capitolo G).

Le cause di una fiamma troppo bassa possono essere le seguenti:

- ▶ combustibile insufficiente (riempire il serbatoio)
- ▶ combustibile di cattiva qualità (consultare il rivenditore)
- ▶ ventilazione insufficiente (aprire leggermente una porta o una finestra)
- ▶ stoppino consumato (consultare il rivenditore oppure sostituire lo stoppino: cfr capitolo O)

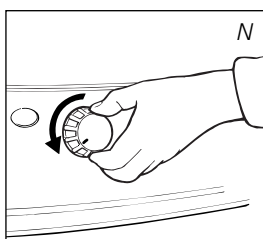

E SPEGNIMENTO DELLA STUFA

Far bruciare la stufa al minimo (fig. N) per un minuto circa, dopodiché girare lentamente la manopola in senso antiorario fino a che non si ferma. Dopo poco la fiamma si spegnerà.



In caso d'emergenza, spegnere la stufa con il pulsante di spegnimento rapido **1** (fig. O).

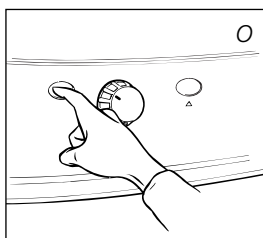

F FUNZIONE E-GUARD

Il sistema E-Guard controlla il livello del combustibile per Voi. Quando vedete una spia luminosa rossa che lampeggia sul display, dovete spegnere la stufa e riempire il serbatoio estraibile. Il segnale luminosa sarà accompagnato da un segnale acustico.

G REGOLAZIONE DELL'ALTEZZA DELLO STOPPINO

Dopo un certo periodo, la fiamma non è più abbastanza alta (capitolo D). In tal caso occorre regolare l'altezza dello stoppino per migliorare la combustione. A tale proposito la stufa deve essere spenta. Compiere le seguenti operazioni:

- 1** Premere il pulsante di spegnimento **1** (fig. O).
- 2** Togliere la manopola della stufa **2** sfilandola dalla sua sede, così si vedrà il dispositivo di blocco dell'altezza dello stoppino **11**.
- 3** Tirare l'anello di plastica tenendolo fra pollice ed indice. Ruotarlo verso l'alto e portarlo alla posizione 2 o 3 (fig. P). Premere con cautela l'anello, in modo che la scanalatura chiuda di nuovo la palettina.
- 4** Premere con cautela la maniglia del regolatore della fiamma, per riportarla alla posizione originale. A tale proposito, occorre osservare il lato posteriore del tappo, per determinare la posizione corretta.

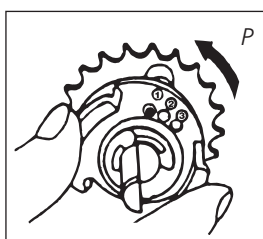



Se la regolazione dell'altezza dello stoppino non porta all'effetto desiderato, occorre lasciare funzionare la stufa fino a che non vi è più combustibile (capitolo J).

Se durante la combustione l'altezza della fiamma rimane ancora bassa e lo stoppino è nella posizione 3, consultare il rivenditore oppure sostituire lo stoppino: cfr capitolo O.

Se in seguito alla regolazione dello stoppino l'altezza della fiamma fosse troppo alta, mettete il bloccaggio sul numero inferiore, altrimenti si formeranno fumo e fuliggine.

H AZIONAMENTO DEL VENTILATORE

Il ventilatore va acceso solo quando la fiamma ha raggiunto la giusta altezza (fig. T) ed è stata eventualmente regolata. Questo per impedire che si diffondano odori nell'ambiente quando si accende la stufa.

Per inserire il ventilatore agire come segue:

- 1 Inserire la spina 17 nella presa della corrente.
- 2 Mettere l'interruttore del ventilatore 15 in posizione "ON".

I GUASTI, CAUSE E SOLUZIONI

Se non si riesce a risolvere un guasto con l'aiuto delle indicazioni riportate qui di seguito, occorre rivolgersi direttamente al rivenditore della stufa.

NON SI RIESCE AD ACCENDERE LA STUFA.

- ▶ Le batterie non sono installate correttamente nello scomparto. Controllare (fig. Q).
- ▶ Le batterie non hanno più una carica sufficiente per l'accensione. Sostituirle (fig. Q).
- ▶ La stufa non ha più combustibile oppure lo stoppino deve essere sostituito. Dopo aver installato il serbatoio estraibile pieno, attendere 30 minuti prima di procedere all'accensione.
- ▶ Il pulsante di accensione 3 è stato premuto con troppa forza verso il basso. Premere con meno forza (capitolo C).
- ▶ La resistenza di accensione 12 è interrotta. Consultare il rivenditore della stufa.

FIAMMA INCOSTANTE E/O FULIGGINE E/O CATTIVO ODORE.

- ▶ La camera di combustione 4 non è stata installata correttamente. Correggerne la posizione con la maniglia 5, fino a spostarla facilmente verso sinistra e verso destra.
- ▶ L'altezza della fiamma non è regolata correttamente. Cfr. la figura T e le istruzioni contenute nel capitolo D.
- ▶ Il combustibile è vecchio. Cominciare ogni stagione fredda con nuovo combustibile.
- ▶ Si fa uso del combustibile sbragato. Cfr. IL COMBUSTIBILE GIUSTO (cfr. capitolo 'Osservazioni generali').
- ▶ All'interno della stufa si ha un accumulo di polvere. Rivolgersi al rivenditore.
- ▶ L'altezza dello stoppino non è stata installata correttamente. Cfr. capitolo G.

LA STUFA SI SPEGNE LENTAMENTE.

- ▶ Il serbatoio estraibile è vuoto. Cfr. il capitolo B.
- ▶ Nel filtro c'è dell'umidità. Asciugare il filtro. Cfr. capitolo J, fig. R.
- ▶ Nel serbatoio inferiore vi è dell'umidità. Rivolgersi al rivenditore.
- ▶ Lo stoppino è indurito sulla parte superiore. Fare bruciare la stufa fino a che non vi è più combustibile (capitolo H). Usare il combustibile giusto.
- ▶ Si fa uso di combustibile vecchio. Cominciare ogni stagione fredda con combustibile nuovo.

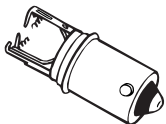
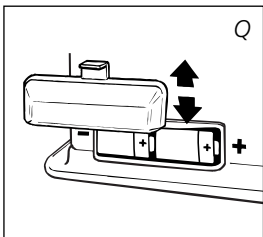

resistenza interrotta

LA STUFA CONTINUA A BRUCIARE AL MINIMO.

- ▶ Lo stoppino è troppo basso.
Regolare l'altezza dello stoppino ad una posizione più alta (cfr. capitolo G).
- ▶ Prima del rifornimento la stufa doveva aver finito quasi tutto il combustibile.
Riempire il serbatoio estraibile di combustibile ed attendere 30 minuti prima di procedere all'accensione.
- ▶ Si fa uso di combustibile vecchio o del tipo sbagliato.
Cfr. IL COMBUSTIBILE GIUSTO (cfr. capitolo 'Osservazioni generali').
- ▶ Il locale non ha una ventilazione sufficiente. *Spalancare per qualche minuto una finestra o una porta e poi lasciarle leggermente aperte.*

L'ALTEZZA DELLE FIAMME DURANTE LA COMBUSTION È TROPPO ALTA

- ▶ Si fa uso di un combustibile sbagliato, troppo volatile.
Cfr. IL COMBUSTIBILE GIUSTO (cfr. capitolo 'Osservazioni generali').
- ▶ Lo stoppino è troppo alto.
Regolare l'altezza dello stoppino a una posizione più bassa (cfr. capitolo G).

J LA MANUTENZIONE

La stufa richiede una manutenzione minima. Tuttavia, occorre eliminare periodicamente polvere e sporizia con un panno umido, onde evitare la formazione di macchie difficili da rimuovere. Normalmente sono solo tre le parti che si consumano.



1. LE BATTERIE

Le batterie possono essere sostituite. Non gettare le batterie vecchie fra i rifiuti domestici. Seguire le vigenti normative locali sullo smaltimento di piccoli rifiuti chimici.

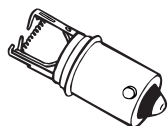

resistenza

2. LA RESISTENZA

La resistenza dura più a lungo se la stufa viene accesa nel modo corretto. Sostituire per tempo le batterie e fare attenzione a non premere troppo forte il pulsante di accensione. Se il filamento è interrotto, occorre sostituire la resistenza.

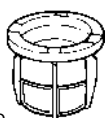

Il filtro

3. LO STOPPINO

Per prolungare la durata dello stoppino, ogni tanto occorre fare bruciare la stufa fino a che non è completamente vuota (fino a che non si spegne da sola), soprattutto quando si nota che la fiamma diventa più debole. Se si fa bruciare la stufa fino a che è vuota, si può creare un odore cattivo; per questo si consiglia di compiere quest'operazione al di fuori dello spazio abitativo.

IL FILTRO

Controllare periodicamente anche il filtro del carburante:

Togliere il serbatoio estraibile ④ e il filtro dalla stufa (fig. R). Poiché possono cadere alcune gocce di carburante, tenere un panno a portata di mano. Picchiare il filtro su una superficie rigida, tenendolo capovolto, per togliere lo sporco (**non pulirlo mai con acqua**). Riporre il filtro nella stufa.

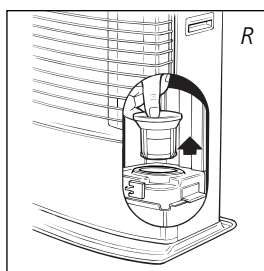

L'utente non deve rimuovere da solo le parti della stufa. Per un'eventuale riparazione contattare sempre il rivenditore.



Prima di procedere alla manutenzione lasciare raffreddare la stufa.

K IMMAGAZZINAGGIO (FINE DELLA STAGIONE FREDDA)

Alla fine della stagione fredda si consiglia di tenere accesa la stufa facendo in modo che si esaurisca tutto il combustibile in essa presente e poi di immagazzinarla in un luogo sicuro. A tale proposito compiere le seguenti operazioni:

- 1 Accendere la stufa al di fuori dello spazio abitativo e lasciarla bruciare fino ad esaurimento del combustibile.
- 2 Lasciare raffreddare la stufa.
- 3 Pulire la stufa con un panno umido ed asciugarla con un panno asciutto.
- 4 Togliere le batterie dalla stufa **13** e conservarle in un luogo asciutto.
- 5 Pulire il filtro (cfr. capitolo J).
- 6 Conservare la stufa in un luogo senza polvere, facendo possibilmente uso dell'imballaggio originale. Il combustibile rimasto non può essere più utilizzato per la stagione successiva. Qualora rimanga del combustibile, non gettarlo via, ma smaltirlo conformemente alla vigente legislazione locale per i rifiuti chimici di piccole dimensioni. Cominciare in ogni caso la nuova stagione fredda con del combustibile nuovo. Quando si riaccende la stufa, seguire nuovamente le istruzioni (come riportate a partire dal capitolo A).

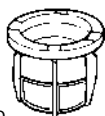

Il filtro

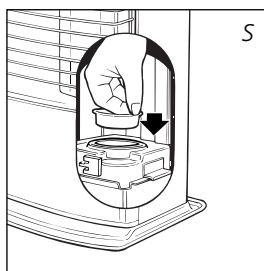
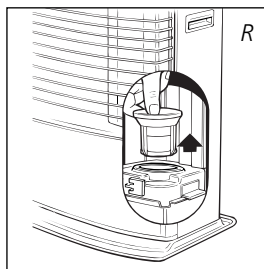

tappo per il trasporto

L TRASPORTO

Per evitare che la stufa perda combustibile durante il trasporto, occorre prendere le seguenti precauzioni:

- 1 Lasciare raffreddare la stufa.
- 2 Togliere il serbatoio estraibile **9** dalla stufa e rimuovere il filtro del combustibile (fig. R). Questo può perdere qualche goccia di combustibile; tenere un panno a portata di mano. Conservare il filtro ed il serbatoio estraibile al di fuori della stufa.
- 3 Mettere il tappo per il trasporto al posto del filtro (fig. S) e premerlo bene.
- 4 Trasportare la stufa sempre in posizione eretta.

M SPECIFICHE

Accensione	elettrica	Dimensioni (mm)	larghezza	586
Combustibile	petrolio	(con piastra inferiore)	profondità	304
Capacità (kW)*	3,4		altezza	489
Spazio riscaldabile (m ³)**	80-120	Accessori	pompa a sifone per il combustibile	
Consumo di combustibile (l/ora)*	0,325		tappo per il trasporto, Cappuccio del tappo, batterie	
Consumo di combustibile (g/ora)*	260	Batterie necessarie	2xLR 20, MN 1300,	
Autonomia (ora)*	17		alkaline, 1,5V, size D	
Capacità serbatoio estraibile (litri)	5,5	Tipo di stoppino	C	
Peso (kg)	14,5	Voltaggio	220V AC/50Hz	

* Con regolazione al massimo ** valori riportati sono indicativi

N CONDIZIONI DELLA GARANZIA

La stufa ha una garanzia di 24 mesi a partire dalla data d'acquisto. Entro questo periodo tutti i guasti imputabili ai materiali ed alla produzione vengono riparati gratuitamente. Le condizioni sono le seguenti:

- 1 La PVG International rifiuta esplicitamente tutti gli accordi relativi a rimborso dei danni, compreso il rimborso di danni sorti in seguito a guasti.
- 2 La riparazione o la sostituzione delle parti entro il termine di garanzia non implica un prolungamento della garanzia stessa.
- 3 La garanzia viene considerata nulla qualora siano state apportate delle modifiche, qualora siano state montate delle parti non originali o qualora siano state effettuate delle riparazioni alla stufa da parte di terzi.
- 4 Le parti normalmente sottoposte ad usura, come le batterie, la resistenza, lo stoppino e la pompa a sifone per il combustibile, non sono comprese nella garanzia.
- 5 La garanzia vale esclusivamente se l'utente è in possesso della ricevuta d'acquisto originale, datata, alla quale non siano state apportate modifiche o correzioni.
- 6 La garanzia viene considerata nulla in caso di danni sorti in seguito ad azioni non conformi alle istruzioni d'uso, in seguito a negligenza ed in seguito all'uso di combustibile del tipo sbagliato o vecchio. L'uso di combustibile sbagliato può anche costituire un pericolo*.
- 7 Le spese di spedizione ed i rischi che la spedizione della stufa o delle parti comportano sono sempre a carico dell'acquirente.



Per prevenire spese inutili, si consiglia dapprima di consultare con attenzione le istruzioni d'uso. Qualora queste non offrano alcuna soluzione al problema, portare la stufa dal rivenditore per la riparazione.

* Le sostanze altamente infiammabili possono portare ad una combustione non controllabile, con fiamme pericolose come conseguenza. In tal caso, non cercare di spostare la stufa, ma spegnerla immediatamente (cfr. capitolo E). In caso d'emergenza si può fare uso di un estintore, esclusivamente del tipo B: estintore a polvere o ad acido carbonico.

10 CONSIGLI PER UN USO SICURO

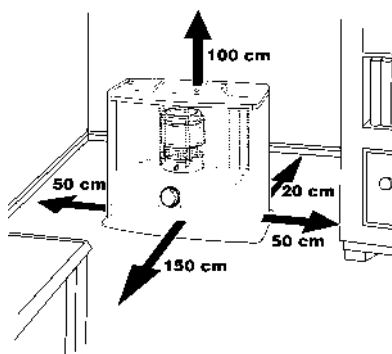

- 1 Richiamare sempre l'attenzione dei bambini sui pericoli di una stufa accesa.
- 2 Non spostare la stufa se questa è accesa o se è ancora calda. In tal caso, non riempirla di combustibile e non eseguire la manutenzione.
- 3 Porre la parte anteriore della stufa ad una distanza minima di 1,5 metri da pareti, tende o mobili. Mantenere libero lo spazio sopra la stufa.
- 4 Non usare la stufa in locali polverosi e non porla in luoghi dove vi è una forte corrente d'aria. In entrambi i casi non si avrà una combustione ottimale.
- 5 Spegnerla prima di uscire o prima di andare a letto.
- 6 Conservare e trasportare il combustibile nei contenitori appositi.
- 7 Assicurarsi che il combustibile non sia esposto a fonti di calore o a forti escursioni termiche. Conservare sempre il combustibile in un luogo fresco, secco ed asciutto (la luce del sole ne intacca la qualità).
- 8 Non usare mai la stufa in luoghi dove possono essere presenti gas o vapori pericolosi (ad esempio, gas di scarico o vapori di vernici).
- 9 La griglia della stufa diventa calda. Non coprire la stufa (pericolo di incendio).
- 10 Assicurarsi sempre che la ventilazione sia sufficiente.

SOSTITUZIONE DELLO STOPPINO

O PRIMA DI PROCEDERE ALLA SOSTITUZIONE DELLO STOPPINO, LA STUFA DEVE ESSERE SPENTA E COMPLETAMENTE FREDDA.

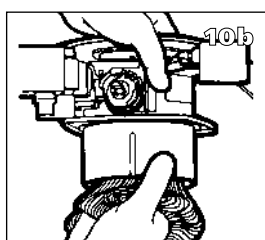
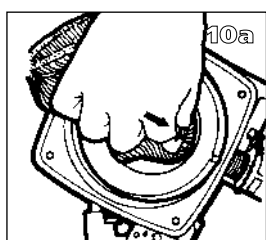
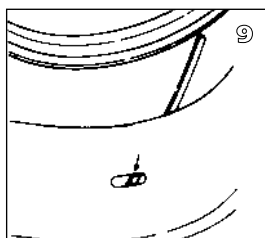
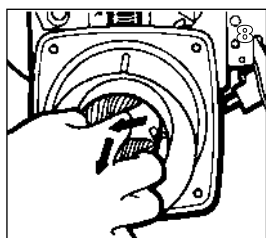
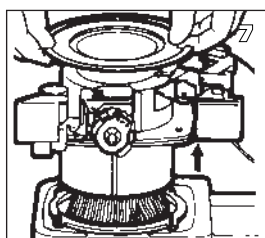
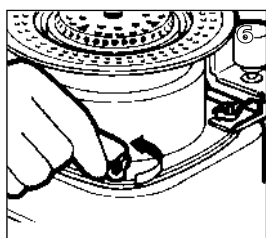
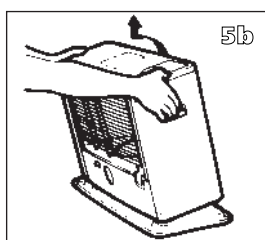
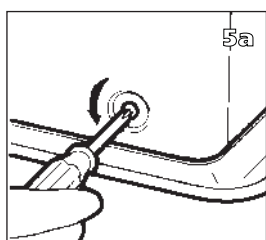
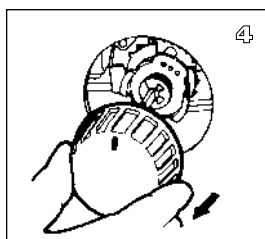
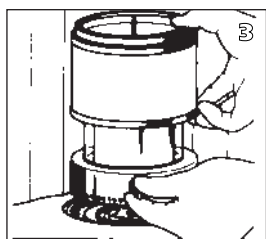
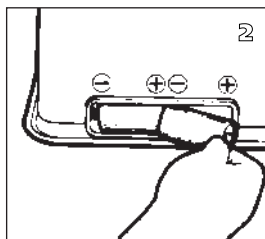
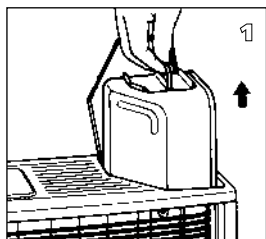

- 1 Aprire lo sportellino del serbatoio e togliere il serbatoio estraibile.
- 2 Togliere le batterie dal suo comparto.
- 3 Sollevare la griglia dalla incastro e tirarla in avanti. Togliere la camera di combustione dalla stufa. Chiudere la griglia.
- 4 Sfilare la manopola dalla stufa.
- 5 Svitare le tre viti del mantello della stufa, poste nella sua parte inferiore. Spostare leggermente in avanti il mantello e sollevarlo dalla base della stufa.
- 6 Svitare i galletti che fissano il piano di combustione alla vaschetta.
- 7 Sollevare e togliere tutto il blocco.
- 8 Con l'ausilio di un dito spingere lo stoppino all'interno del cilindro per liberarlo dai tre punti di ancoraggio e sfilarlo via. Fare attenzione a non deformare l'anello porta-stoppino che ne uscirà. Indossare guanti protettivi ed assicurarsi di avere a portata di mano un recipiente dove mettere lo stoppino vecchio.
- 9 Reinscrivere l'anello porta-stoppino rispettando il giusto verso (up). Far coincidere le asole dell'anello con le feritoie trasversali all'interno del cilindro.
- 10 Piegar su se stesso un nuovo stoppino ed inserire i suoi ancoraggi sia nei fori dell'anello porta-stoppino che nelle feritoie del cilindro. Premere lo stoppino in corrispondenza dei perni in modo tale che questi si incastrino bene dentro alla loro sede e che lo stoppino si spiani sulla parete del cilindro.

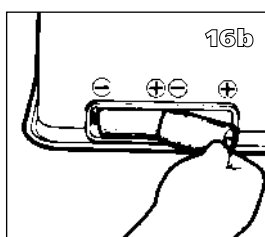
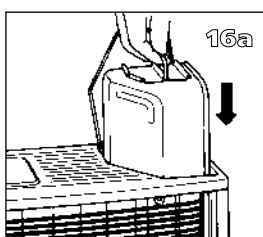
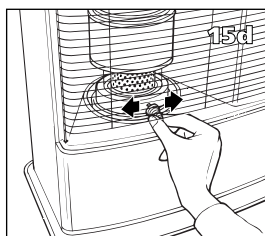
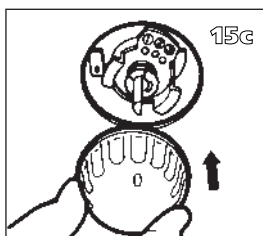
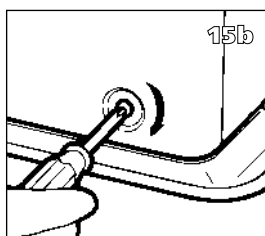
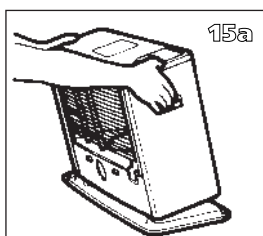
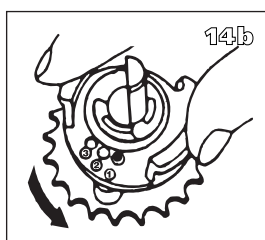
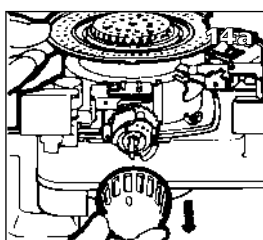
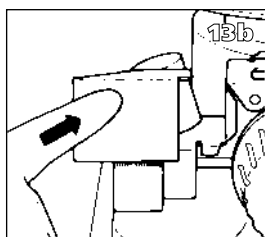
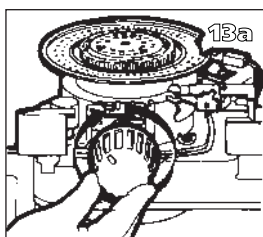
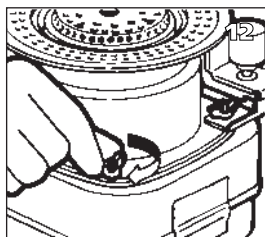
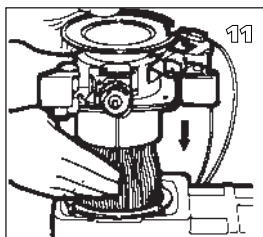

- 11** Rimettere a posto tutto il blocco.
- 12** Avvitare gradualmente i galletti seguendo una sequenza a croce (1-3-2-4).
- 13** Inserire di nuovo la manopola nella sua sede e ruotarla completamente verso destra. Premere il tasto di spegnimento. Controllare che lo stoppino si abbassi del tutto. Ripetere più volte questo controllo. Se lo stoppino non si abbassa completamente, non è stato montato bene nel suo meccanismo: quindi la procedura deve essere ripetuta a partire dal punto 10.
- 14** Rimuovere poi la manopola e regolare la posizione dello stoppino su 1.
- 15** Rimettere al suo posto il mantello e riavvitarne le viti. Rimettere a posto la manopola e poi la camera di combustione. Controllare che quest'ultima sia in posizione ben dritta, prendendola dalla maniglia della camera di combustione e muovendola verso destra e verso sinistra. Chiudere la griglia.
- 16** Rimettere al suo posto il serbatoio pieno e riporre le batterie nell'apposito vano (fare attenzione ai poli + e -). Dopo aver rimesso a posto il serbatoio e le batterie, aspettare 30 minuti prima di riaccendere la stufa.

Geachte mevrouw, meneer,

Van harte gefeliciteerd met de aankoop van uw Zibro Kamin, het A-merk onder de verplaatsbare kachels. U hebt een absoluut kwaliteitsproduct aangeschaft, waar u nog vele, vele jaren plezier van zult hebben, mits u de kachel verantwoord gebruikt. Lees daarom eerst deze gebruiksaanwijzing, voor een optimale levensduur.

Wij geven u namens de fabrikant 24 maanden garantie op alle optredende materiaal- en fabricagefouten.

We wensen u veel warmte en comfort met uw Zibro Kamin.

Met vriendelijke groet,

PVG International b.v.

Afdeling klantenservice

1 LEES EERST DE GEBRUIKSAANWIJZING.

2 RAADPLEEG BIJ TWIJFEL UW DEALER.

3 VOUW VOOR HET LEZEN DE LAATSTE PAGINA UIT.



HET GEBRUIK IN HOOFDLIJNEN

Dit zijn in grote lijnen de stappen die u moet nemen om uw kachel te gebruiken. Voor de precieze handelingen verwijzen wij u naar de HANDLEIDING (pag. 65 en verder).

- 1** Verwijder alle verpakkingsmaterialen (zie hoofdstuk A, fig. A).
- 2** Vul de wisseltank ⑨ en wacht 30 minuten alvorens de kachel te ontsteken (zie hoofdstuk B, fig. I).
- 3** Plaats de batterijen in de houder ⑬ (zie hoofdstuk A, fig. F).
- 4** Controleer of de verbrandingskamer ④ goed recht staat (zie hoofdstuk A, fig. E).
- 5** Ontsteek de kachel door de vlamregelaar ② naar rechts te draaien tot deze niet verder kan en vervolgens de ontstekings-toets ③ rustig in te drukken (zie hoofdstuk C, fig. K en L).
- 6** Laat de kachel 10 à 15 minuten branden, voordat u de vlam gaat regelen (zie hoofdstuk D).
- 7** Schakel de kachel uit (zie hoofdstuk E).

- De eerste keer zal uw kachel tijdens het branden even naar 'nieuw' ruiken.
- Bewaar uw brandstof op een koele, donkere plaats.
- Brandstof veroudert.
Begin elk stookseizoen met nieuwe brandstof.
- Wanneer u stookt met Zibro Plus, bent u verzekerd van de juiste kwaliteit brandstof.
- Indien u overgaat op een ander merk en/of soort kerosine, moet u de kachel eerst helemaal laten leegbranden.

BELANGRIJKE ONDERDELEN

- 1** Beveiligingstoets (voor noodstop)
- 2** Vlamregelaar
- 3** Ontstekingsstoets
- 4** Verbrandingskamer
- 5** Handgreep verbrandingskamer
- 6** Brandstofindicatie
- 7** Grille
- 8** Deksel wisseltank
- 9** Wisseltank
- 10** Brandstofmeter wisseltank
- 11** Koushoogte-vergrendeling
- 12** Ontstekingsspiraal
- 13** Batterijhouder
- 14** Ventilatorluis
- 15** Aan-/uit-knop Ventilator
- 16** Informatiedisplay
- 17** Stekker

WAT U VOORAF MOET WETEN

ALTIJD VOLDOENDE VENTILEREN

Voor elke verplaatsbare kachel geldt een bepaalde minimumruimte (zie hoofdstuk M) waarin u deze veilig, zonder extra ventilatie kunt gebruiken. Als de betreffende ruimte kleiner is dan aangegeven, dient u altijd een raam of deur op een kier te zetten ($\pm 2,5$ cm). Dit raden wij ook aan bij ruimtes die sterk geïsoleerd of tochtvrij gemaakt zijn en/of boven 1500 m. liggen. Als er onvoldoende ventilatie (lees: zuurstof) is, slaat de kachel overigens automatisch af. Gebruik uw kachel niet in kelders en andere ondergrondse ruimtes.



Alleen met de juiste brandstof bent u verzekerd van een veilig, efficiënt en comfortabel gebruik van uw verplaatsbare kachel.

DE JUISTE BRANDSTOF

Uw verplaatsbare kachel is ontworpen voor het gebruik van watervrije, zuivere kerosine van hoge kwaliteit, zoals Zibro Plus. Alleen deze zorgt voor een schone en optimale verbranding. Brandstof van mindere kwaliteit kan leiden tot:

- ▶ overmatige teeraanslag op de kous
- ▶ onvolledige verbranding
- ▶ beperkte levensduur van kous en kachel
- ▶ rook en/of stank
- ▶ aanslag op de grille of mantel

De juiste brandstof is dus essentieel voor een veilig, efficiënt en comfortabel gebruik van uw kachel.

Overleg altijd met de dichtstbijzijnde dealer over de juiste brandstof voor uw kachel.

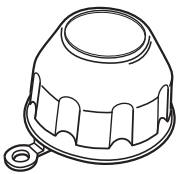

De tankdop-opener vindt u op de achterzijde van de kachel. Deze zorgt ervoor dat u schone handen houdt bij het openen van de brandstoftank.

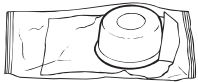

Deze transportdop vindt u los in de doos. Alleen hiermee kunt u de kachel na gebruik probleemloos vervoeren. Goed bewaren dus!

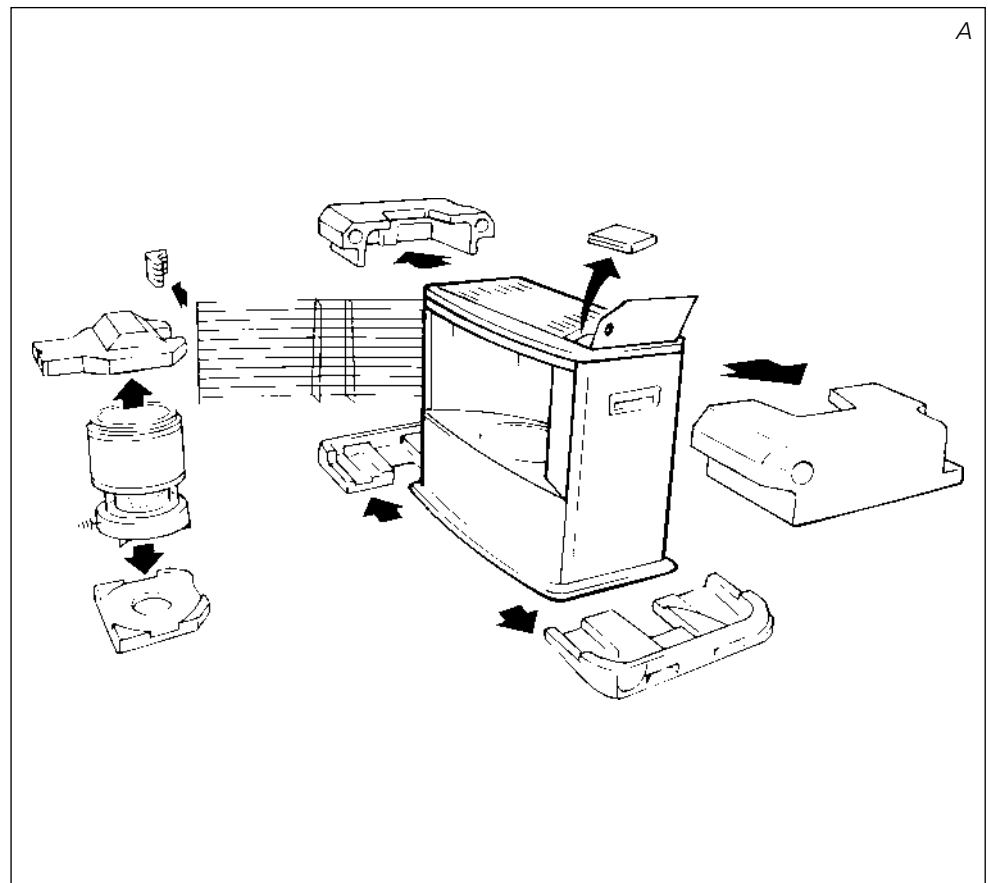

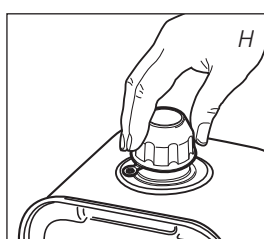
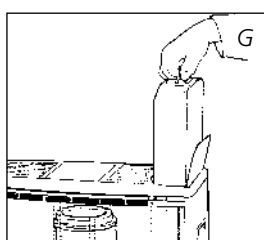
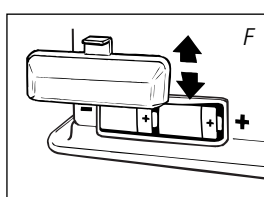
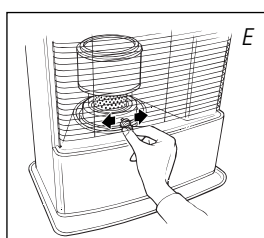
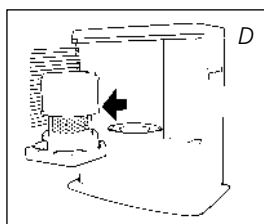
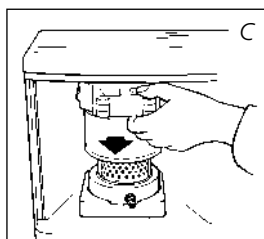
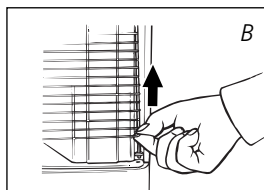

A HET INSTALLEREN VAN DE KACHEL

1 Haal uw kachel voorzichtig uit de doos en controleer de inhoud. Naast de kachel moet u ook beschikken over:

- ▶ de batterijen
- ▶ een brandstofhevelpompje
- ▶ een transportdop
- ▶ een tankdop-opener
- ▶ deze gebruiksaanwijzing

Bewaar de doos en het verpakkingsmateriaal (fig. A) voor opslag en/of transport.

2 Verwijder het overige verpakkingsmateriaal:

- ▶ Verwijder het stukje verpakkingsmateriaal bij de grille **7**. Licht de grille uit de inkeping (fig. B) en trek hem naar voren.
- ▶ Druk het verpakkingsmateriaal boven de verbrandingskamer **4** iets naar beneden en verwijder het uit de kachel (fig. C).
- ▶ Neem de verbrandingskamer uit de kachel en verwijder het daaronder aanwezige verpakkingsmateriaal (fig. D).
- ▶ Zet de verbrandingskamer terug op zijn plaats. De verbrandingskamer staat goed als u hem met de handgreep **5** soepel een beetje naar links en rechts kunt schuiven (fig. E). Sluit de grille.
- ▶ Open de deksel van de wisseltank **8** en verwijder het stukje karton.

3 Vul de wisseltank zoals aangegeven in *hoofdstuk B*.

4 Plaats de batterijen in de daarvoor bestemde houder **13** aan de achterzijde van de kachel (fig. F). Let op de + en - polen.

5 De vloer moet stevig en waterpas zijn. Verplaats de kachel als deze niet waterpas staat. Probeer dit niet te corrigeren door er boeken of iets anders onder te leggen.

6 Uw kachel is nu gebruiksklaar.

B VULLEN MET BRANDSTOF

Vul de wisseltank niet in de woonruimte, maar op een meer geschikte plaats (er kan altijd een beetje gemorst worden). U gaat daarbij als volgt te werk:

1 Zorg dat de kachel uit is.

2 Open het deksel **8** en til de wisseltank **9** uit de kachel (fig. G). Let op: de tank kan even nadruppelen. Zet de wisseltank neer (dop naar boven) en schroef de tankdop eraf met behulp van de tankdop-opener (fig. H).

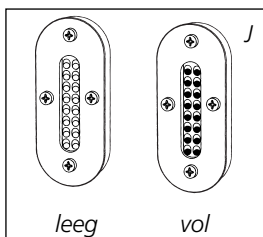
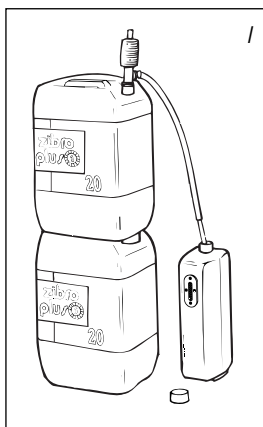

- 3 Neem het brandstofhevelpompje en steek de gladde, meest stugge pijp in de jerrycan. Zorg dat deze hoger staat dan de wisseltank (fig. I). De geribbelde slang steekt u in de opening van de wisseltank.
- 4 Draai de knop bovenop het pompje vast (naar rechts).
- 5 Knijp enkele keren in het pompje, totdat de brandstof in de wisseltank stroomt. Als dat eenmaal het geval is, hoeft u niet meer te knijpen.
- 6 Let tijdens het vullen op de brandstofmeter van de wisseltank 10 (fig. J). Als u ziet dat deze vol is, stop dan met vullen door de knop boven op het pompje weer los te draaien (naar links). Maak de tank nooit te vol. Vooral niet als de brandstof erg koud is (brandstof zet uit als deze warmer wordt).
- 7 Laat de brandstof die nog aanwezig is in het pompje, terugstromen in de jerrycan en verwijder het pompje voorzichtig. Schroef de tankdop nauwkeurig op de tank met behulp van de tankdopopener. Deze laatste kunt u na gebruik weer bevestigen op de achterzijde van de kachel. Veeg eventueel gemorste brandstof weg.
- 8 Controleer of de tankdop recht zit en goed is aangedraaid. Plaats de wisseltank weer in de kachel (dop naar beneden). Sluit het deksel.

C HET AANMAKEN VAN DE KACHEL

Een nieuwe kachel veroorzaakt in het begin extra geur. Zorg dus voor extra ventilatie of ontsteek uw kachel de eerste keer buiten de leefruimte.



Als u de kachel voor de eerste keer gebruikt, moet u na het plaatsen van de gevulde wisseltank zo'n 30 minuten wachten met aanmaken. Zo kan de kous zich volzuigen met brandstof. Dit geldt ook nadat u de kachel helemaal leeg hebt laten branden en na het vervangen van de kous.

Kijk vóór het aanmaken van de kachel altijd even op de brandstofindicatie 6 om te weten of u eerst de wisseltank moet bijvullen.



Maak de kachel altijd aan met behulp van de ontstekingsspiraal. Gebruik nooit lucifers of een aansteker.

U gaat als volgt te werk:

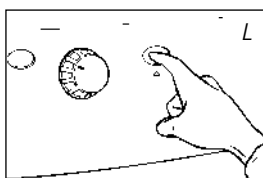
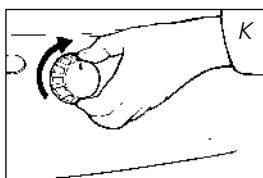

- 1 Draai de vlamregelaar 2 naar rechts tot aan de aanslag (fig. K). Met enige druk zou u de vlamregelaar dan nog wat verder kunnen draaien; deze veert dan echter vanzelf terug. Zo zet u de kous in de hoogste stand en stelt u de beveiliging in werking.
- 2 Druk de ontstekingsstoets 3 in (fig. L), maar niet te hard. Zodra een vlammetje in de verbrandingskamer 4 zichtbaar wordt, kunt u de ontstekingsstoets loslaten.

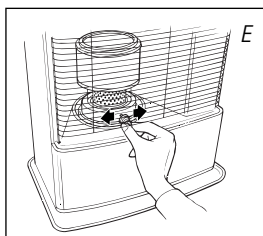

Controleer na het ontsteken van de kachel altijd of de verbrandingskamer ④ goed recht staat, door deze aan de handgreep ⑤ even naar links en rechts te schuiven (fig. E). Dit moet soepel gaan. Als de verbrandingskamer ongelijk staat, leidt dit tot rook- en roetontwikkeling.

D HET REGELEN VAN DE VLAM

Na het ontsteken van de kachel duurt het 10 à 15 minuten voordat de vlam zichtbaar is bovenin de verbrandingskamer. Pas dan kunt u controleren of de vlam goed is. Op de pagina naast het uitvouwblad kunt u zien hoe hoog uw kachel minimaal en maximaal mag branden (fig. T). Een te hoge vlam kan rook- en roetvorming veroorzaken, terwijl een te lage verbranding tot geurontwikkeling leidt.

U kunt de vlam instellen met de vlamregelaar ② (fig. M).

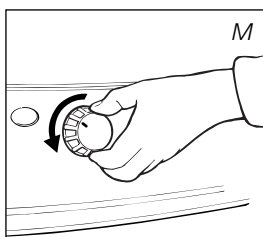

Als de verbranding ook na het regelen te laag blijft, moet de koushoogte worden bijgesteld (zie hoofdstuk G).

Een te lage verbranding kan ook ontstaan door:

- ▶ te weinig brandstof (vul de tank)
- ▶ slechte brandstof (raadpleeg uw dealer)
- ▶ te weinig ventilatie (zet een raam of deur op een kier)
- ▶ slijtage van de kous (raadpleeg uw dealer, of vervang de kous, zie hoofdstuk O)

E HET UITZETTEN VAN DE KACHEL

Laat de kachel ± een minuut branden op een lage stand (fig. N). Draai vervolgens de vlamregelaar ② naar links tot aan de aanslag. De vlam zal dan vanzelf na enige tijd doven.

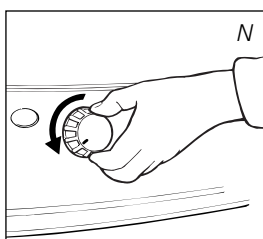

In noodgevallen schakelt u de kachel uit door de beveiligingstoets ① in te drukken (fig. O).

F DE FUNCTIE VAN DE E-GUARD

De E-guard waakt voor u over het brandstofpeil. Als u een rood lampje in het informatiedisplay ziet knipperen, dient u de kachel uit te zetten en de wisseltank te vullen. Het knipperen gaat gepaard met een geluidssignaal.

G HET VERSTELLEN VAN DE KOUSHOOGTE

Na verloop van tijd is de vlam niet meer hoog genoeg (hoofdstuk D). In dat geval kunt u de koushoogte verstellen om de verbranding te verbeteren. Hiervoor dient de kachel uit te zijn. U gaat als volgt te werk:

- 1 Druk de beveiligingstoets ① in (fig. O).
- 2 Trek de knop van de vlamregelaar ② van de kachel, zodat de koushoogtevergrendeling ⑩ zichtbaar wordt.
- 3 Neem de plastic ring tussen duim en wijsvinger en trek deze naar voren. Draai de ring één stap hoger naar stand 2 of 3 (fig. P). Druk de ring voorzichtig aan, zodat de uitsparing weer om het palletje sluit.

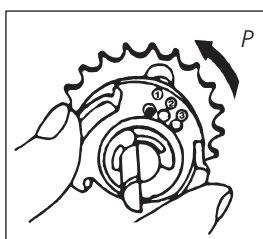

- 4 Duw de knop van de vlamregelaar voorzichtig op zijn plaats. Dit kan maar op één manier: bekijk de achterkant van de dop voor de juiste positie.



Als het verstellen van de koushoogte niet het gewenste effect heeft, moet u de kachel helemaal laten leegbranden (*hoofdstuk J*).

Blijft de verbranding ook dan nog te laag en staat uw kous inmiddels op stand 3, neem dan contact op met uw dealer, of verwissel de kous (*zie hoofdstuk O*).

Als de verbranding na het bijstellen te hoog wordt (fig. T), moet u de koushoogte vergrendeling weer een stand lager zetten. Anders hebt u kans op rook- en roetontwikkeling.

H DE BEDIENING VAN DE VENTILATOR

De ventilatorsluis 14 zorgt ervoor dat de warmte sneller door de ruimte wordt verspreid. Om te voorkomen dat de ventilator tijdens het ontsteken van de kachel, geur door de ruimte verspreidt, dient de ventilator pas aangezet te worden nadat de vlam de correcte hoogte (fig. T) heeft bereikt.

Om de ventilator aan te zetten gaat u als volgt te werk:

- 1 Steek de stekker 17 in het stopcontact.
- 2 Druk de aan-/uit-knop van de ventilator 15 in de "ON" stand.

I STORINGEN, OORZAKEN EN OPLOSSINGEN

Als u een storing niet kunt oplossen met behulp van de onderstaande aanwijzingen, dient u contact op te nemen met uw dealer.

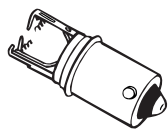
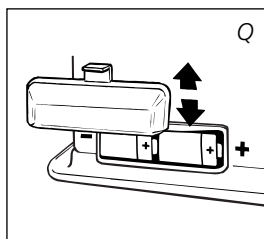

ontstekingsspiraal met gebroken gloeidraad

HET AANMAKEN LUKT NIET.

- ▶ De batterijen zitten niet goed in de houder. *Controleren (fig. Q).*
- ▶ De batterijen zijn niet meer krachtig genoeg voor de ontsteking. *Vervangen (fig. Q).*
- ▶ U hebt de kachel helemaal leeggestookt of de kous is vervangen. *Na het plaatsen van de gevulde wisseltank 30 minuten wachten met ontsteken.*
- ▶ U duwt de ontstekingsstoets 3 te krachtig in. *Minder hard indrukken (hoofdstuk C).*
- ▶ De ontstekingsspiraal 12 is defect. *Raadpleeg uw dealer.*

SLECHTE VERBRANDING EN/OF ROET/GEUR.

- ▶ De verbrandingskamer 4 is niet goed geplaatst. *Zet deze recht met de handgreep 5, tot u hem makkelijk wat naar links en rechts kunt schuiven.*
- ▶ De vlamhoogte is niet goed ingesteld. *Zie fig. T en de aanwijzingen onder hoofdstuk D.*
- ▶ U gebruikt verouderde brandstof. *Begin elk stookseizoen met nieuwe brandstof.*
- ▶ U gebruikt verkeerde brandstof. *Zie DE JUISTE BRANDSTOF (zie hoofdstuk "Wat u vooraf moet weten").*
- ▶ Er is sprake van stofophoping onder in de kachel. *Raadpleeg uw dealer.*
- ▶ De koushoogte is niet goed ingesteld. *Zie hoofdstuk G.*

DE KACHEL GAAT LANGZAAM UIT.

- ▶ De wisseltank is leeg. *Zie hoofdstuk B.*
- ▶ Er zit water in het zeefje. *Maak het zeefje droog (hoofdstuk J, fig. R).*
- ▶ Er zit water in het onderreservoir. *Raadpleeg uw dealer.*
- ▶ De kous is aan de bovenzijde verhard. *Kachel helemaal leegbranden (hoofdstuk J).*
- ▶ U gebruikt verouderde brandstof. *Begin elk stookseizoen met nieuwe brandstof.*

DE KACHEL BLIJFT LAAG BRANDEN.

- ▶ Kous staat te laag. *Zet de koushoogtevergrendeling een stand hoger (hoofdstuk G).*
- ▶ De kachel had voor het bijvullen vrijwel alle brandstof verbruikt. *Na het plaatsen van de volle wisseltank 30 minuten wachten met ontsteken.*
- ▶ U gebruikt oude of verkeerde brandstof. *Zie DE JUISTE BRANDSTOF (hoofdstuk "Wat u vooraf moet weten").*
- ▶ De ruimte wordt onvoldoende geventileerd. *Zet even een raam of deur wijd open en laat deze daarna op een kier staan.*

DE KACHEL BRANDT TE HOOG, MET NIET-REGELBARE VLAMMEN.

- ▶ U gebruikt verkeerde, te vluchtige brandstof. *Zie DE JUISTE BRANDSTOF (hoofdstuk "Wat u vooraf moet weten").*
- ▶ De kous staat te hoog. *Zet de koushoogtevergrendeling een stand lager (hoofdstuk G).*

J OVER HET ONDERHOUD

Uw kachel vergt weinig onderhoud. Wel dient u stof en vlekken bijtijds af te nemen met een vochtige doek, omdat er anders hardnekkige vlekken kunnen ontstaan. Normaal gesproken zijn er slechts drie onderdelen aan slijtage onderhevig:



1. DE BATTERIJEN

Deze kunt u zelf vervangen. Gooi de oude batterijen niet in de vuilnisbak. Volg de regels zoals die in uw gemeente gelden voor Klein Chemisch Afval.

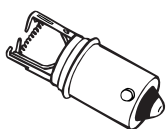

Ontstekingsspiraal

2. DE ONTSTEKINGSSPIRAAL

De ontstekingsspiraal gaat langer mee als u de kachel op de juiste manier ontsteekt. Vervang op tijd de batterijen en let op dat u de ontstekingstoets niet te krachtig indrukt. Als de gloeidraad gebroken is, dient de ontstekingsspiraal vervangen te worden.

3. DE KOUS

Om de levensduur van de kous te verlengen, moet u de kachel van tijd tot tijd helemaal laten leegbranden (tot hij vanzelf uitgaat). Doe dit wanneer u merkt dat de vlam wat zwakker wordt. Het leegbranden veroorzaakt enige geur, dus het is raadzaam dit buiten de leefruimte te doen.



Brandstofzeefje

HET BRANDSTOFZEEFJE

Controleer ook met enige regelmaat het brandstofzeefje:

Haal de wisseltank 9 uit de kachel en verwijder het brandstofzeefje (fig. R). Dit kan wat nadruppelen; houd een doekje bij de hand. Klop het brandstofzeefje omgekeerd leeg op een harde ondergrond, om het vuil te verwijderen. **(Nooit reinigen met water!)** Plaats het brandstofzeefje weer in de kachel.

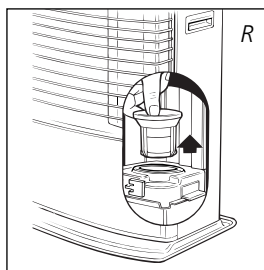

Verwijder zelf geen onderdelen van de kachel. Neem voor een eventuele reparatie altijd contact op met uw dealer.



Laat de kachel afkoelen voordat u onderhoud pleegt.

K OPSLAG (EINDE STOOKSEIZOEN)

Wij raden u aan de kachel aan het einde van het stookseizoen helemaal leeg te branden en daarna goed op te bergen. U gaat als volgt te werk:

- 1 Maak de kachel aan buiten de leefruimte en laat hem geheel leegbranden.
- 2 Laat de kachel afkoelen.
- 3 Maak de kachel schoon met een vochtige doek en droog deze af.
- 4 Haal de batterijen uit de kachel **13** en bewaar deze op een droge plaats.
- 5 Reinig het brandstofzeefje (zie hoofdstuk J).
- 6 Berg de kachel stofvrij op, zo mogelijk met de originele verpakkingsmaterialen. Overgebleven brandstof kunt u een volgend stookseizoen niet meer gebruiken. Houdt u toch wat over gooi deze brandstof dan niet weg, maar volg de regels zoals die in uw gemeente gelden voor Klein Chemisch Afval. Begin het nieuwe stookseizoen in elk geval met nieuwe brandstof. Als u de kachel opnieuw in gebruik neemt, volg dan weer de instructies (zoals aangegeven vanaf hoofdstuk A).

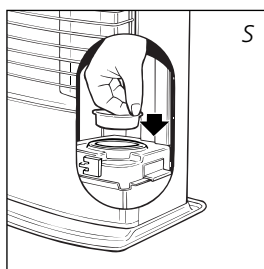
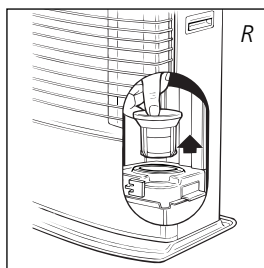

L VERVOER

Om te voorkomen dat uw kachel tijdens transport brandstof lekt, moet u de volgende maatregelen nemen:

- 1 Laat de kachel afkoelen.
- 2 Haal de wisseltank **9** uit de kachel en verwijder het brandstofzeefje (fig. R). Dit kan wat nadruppelen; houd een doekje bij de hand. Bewaar het brandstofzeefje en de wisseltank buiten de kachel.
- 3 Duw de transportdop op de plaats van het brandstofzeefje (fig. S) en druk deze goed aan.
- 4 Vervoer de kachel altijd rechtop.

M SPECIFICATIES

Ontsteking	elektrisch	Afmetingen (mm)	breedte	586
Brandstof	kerosine	(inclusief bodemplaat)	diepte	304
Capaciteit (kW)*	3,4		hoogte	489
Geschikte ruimte (m ³)**	80-120	Accessoires	brandstofhevelpomp	
Brandstofverbruik (l/uur)*	0,352		transportdopje	
Brandstofverbruik (g/uur)*	260		tankdopopener	
Branduur per tank (uur)*	17		batterijen	
Inhoud wisseltank (liter)	5,5	Batterijen	2xLR 20, alkaline, 1,5V	
Gewicht (kg)	14,5		Duracell of Panasonic	
Type kous	C	Spanning	220V AC/50Hz	

* Bij instelling op maximale stand ** Opgegeven waarden zijn indicatief

N DE GARANTIEVOORWAARDEN

U krijgt op uw kachel 24 maanden garantie vanaf de aankoopdatum. Binnen deze periode worden alle materiaal- en fabricagefouten kosteloos verholpen. Hierbij gelden de volgende regels:

- 1 Alle verdere aanspraken op schadevergoeding, inclusief gevolgschade wijzen wij uitdrukkelijk af.
- 2 Reparatie of vervanging van onderdelen binnen de garantietermijn leidt niet tot verlenging van de garantie.
- 3 De garantie geldt niet wanneer veranderingen zijn aangebracht, niet-originele onderdelen zijn gemonteerd of reparaties aan de kachel zijn verricht door derden.
- 4 Onderdelen die aan normale slijtage onderhevig zijn, zoals de batterijen, de kous, de ontstekingsspiraal en het brandstofhevelpompje, vallen buiten de garantie.
- 5 De garantie geldt uitsluitend als u de originele, gedateerde aankoopbon overlegt en als daarop geen veranderingen zijn aangebracht.
- 6 De garantie geldt niet bij schade ontstaan door handelingen die afwijken van de gebruiksaanwijzing, door verwaarlozing en door het gebruik van verkeerde of verouderde brandstof. Verkeerde brandstof kan zelfs gevaarlijk zijn*.
- 7 De verzendkosten en het risico van het opsturen van de kachel of onderdelen daarvan, komen altijd voor rekening van de koper.



Om onnodige kosten te voorkomen, raden wij u aan eerst altijd zorgvuldig de gebruiksaanwijzing te raadplegen. Wanneer deze geen uitkomst biedt, geef de kachel dan in reparatie bij uw dealer.

* Licht ontvlambare stoffen kunnen bijvoorbeeld leiden tot een oncontroleerbare verbranding, met uitslaande vlammen als gevolg. Probeer in dat geval nooit de kachel te verplaatsen, maar zet de kachel onmiddellijk uit (zie hoofdstuk E). In noodgevallen kunt u een brandblusser gebruiken, maar dan uitsluitend van het type B: een koolzuur- of poederblusser.

10 TIPS VOOR EEN VEILIG GEBRUIK

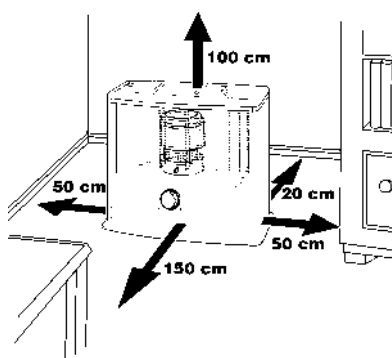

- 1 Wijs kinderen altijd op de aanwezigheid van een brandende kachel.
- 2 Verplaats de kachel niet als deze brandt of nog heet is. In dat geval ook niet bijvullen en geen onderhoud verrichten.
- 3 Plaats de voorkant van de kachel op minimaal 1,5 meter van muur, gordijnen en meubels. Houd ook de ruimte boven de kachel vrij.
- 4 Gebruik de kachel niet in stoffige ruimtes en niet op plaatsen waar het sterk tocht. In beide gevallen krijgt u geen optimale verbranding.
- 5 Zet de kachel uit voordat u vertrekt of naar bed gaat.
- 6 Bewaar en vervoer de brandstof uitsluitend in de daarvoor bestemde wisseltankjes en jerrycans.
- 7 Zorg ervoor dat de brandstof niet bloot staat aan hitte of extreme temperatuurverschillen. Bewaar de brandstof altijd op een koele, droge en donkere plaats (zonlicht tast de kwaliteit aan).
- 8 Gebruik de kachel nooit op plaatsen waar schadelijke gassen of dampen aanwezig kunnen zijn (bv. uitlaatgassen of verfdampen).
- 9 De bovenzijde van de kachel wordt heet. De kachel mag niet afgedekt worden (brandgevaar).
- 10 Zorg altijd voor voldoende ventilatie.

HET VERVANGEN VAN DE KOUS

O VOORDAT U BEGINT MET HET VERVANGEN VAN DE KOUS, DIENT DE KACHEL UIT EN VOLLEDIG AFGEKOELD TE ZIJN.

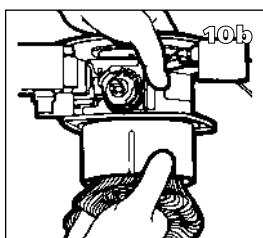
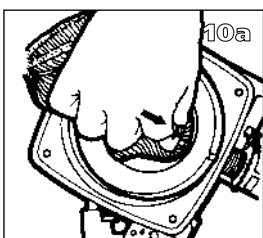
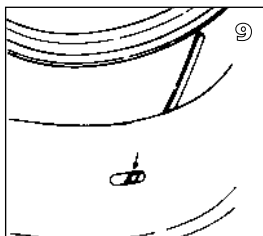
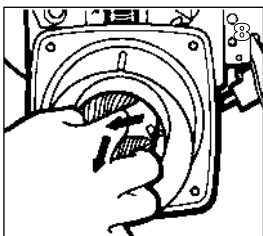
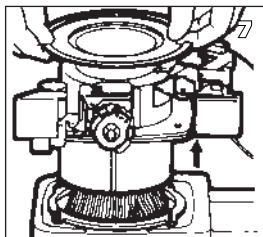
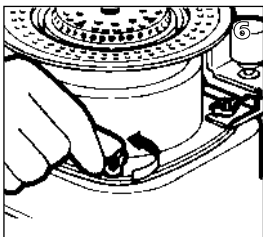
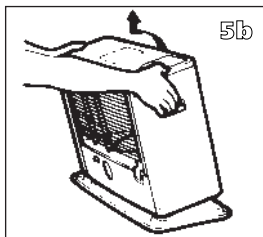
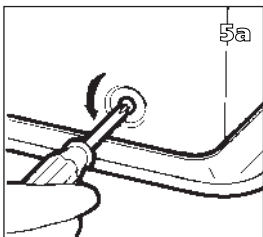
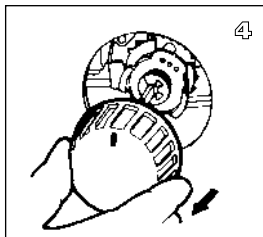
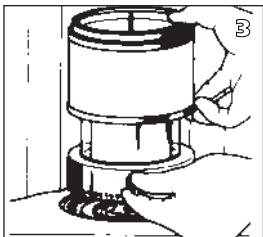
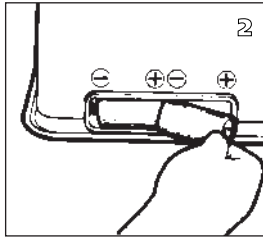
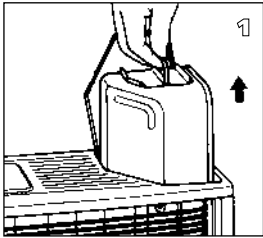

- 1 Open het tankklepje en haal de wisseltank eruit.
- 2 Haal de batterijen uit de batterijhouder.
- 3 Licht de grille uit de inkeping en trek hem naar voren. Neem de branderkop uit de kachel. Sluit de grille.
- 4 Trek de draaiknop van de kachel af.
- 5 Schroef de drie mantelschroeven, aan de onderzijde van de kachel, los. Trek de mantel iets naar voren en verwijder deze van de bodemplaat.
- 6 Draai de vleugelmoeren onder de branderzitting los.
- 7 Til de branderzitting en het kousmechanisme omhoog.
- 8 Knijp met uw hand de kous samen zodat de kous loskomt uit de koushouder en trek de kous eruit. Draag hierbij handschoenen en zet een bakje klaar om de oude kous in te stoppen.
- 9 Plaats de koushouder (zonder kous) terug, zo, dat de gaten van de koushouder over de uitsparingen van de brander, aan de binnenzijde, vallen. Let erop dat de gaten naar beneden wijzen.
- 10 Vouw een nieuwe kous samen en plaats deze in de koushouder. Duw de 3 kouspinnen in de gaten van de koushouder en dus ook in de uitsparingen aan de binnenzijde van de branderzitting.

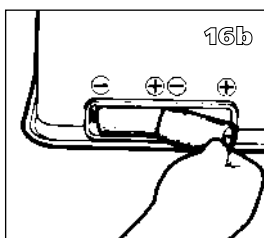
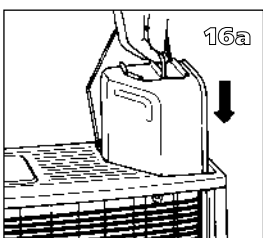
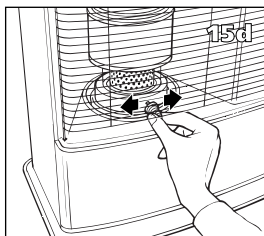
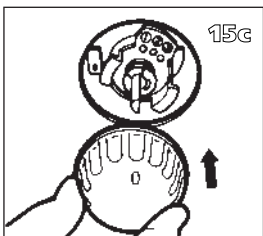
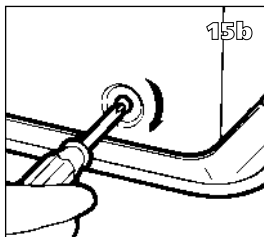
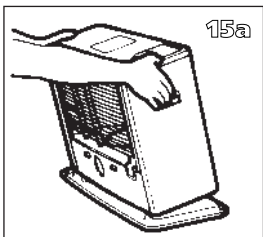
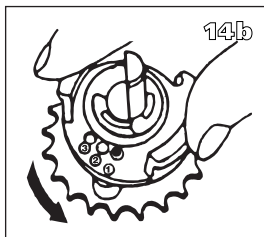
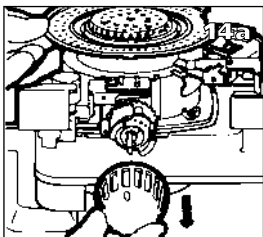
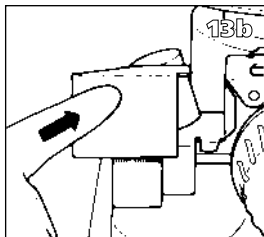
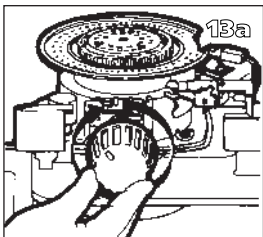
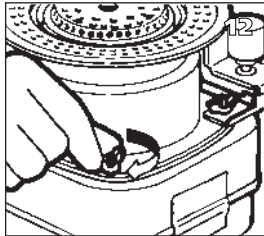
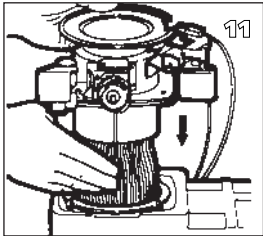

11 Plaats de branderzitting en het kousmechanisme terug. Druk de kous met koushouder in de uitsparingen zo ver omhoog dat het niet verder gaat. Druk de pinnen goed aan totdat u een klikgeluid hoort. Let erop dat de kous niet vervormt.

12 Draai de vleugelmoeren gelijkmatig handvast aan.

13 Plaats de draaiknop op het kousmechanisme. Draai de knop zo ver naar rechts tot deze niet verder kan. Druk de uittoets in. Controleer of de kous volledig zakt. Herhaal deze controle een aantal keer. Wanneer de kous niet volledig zakt, is deze niet goed geplaatst in het kousmechanisme en dient de procedure vanaf 10 herhaald te worden.

14 Haal vervolgens de draaiknop eraf en zet de kousstand op 1 (bestaande figuur uit de handleiding)

15 Plaats de mantel terug en draai de mantelschroeven vast. Plaats de draaiknop terug. Plaats vervolgens de branderkop terug. Controleer of deze goed recht staat, door deze aan de branderhandgreep even naar links en rechts te schuiven. Sluit de grill.

16 Plaats de gevulde wisseltank terug. Plaats de batterijen in de batterijhouder (let op de + en -). Na het plaatsen van de wisseltank en de batterijen, moet u 30 minuten wachten voordat u de kachel aanmaakt.



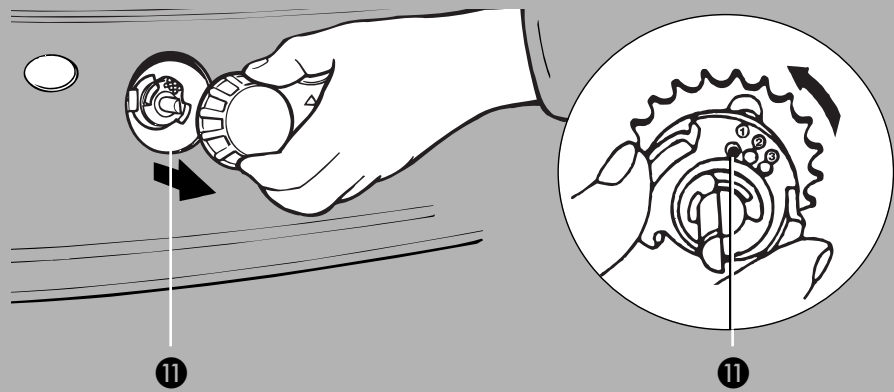
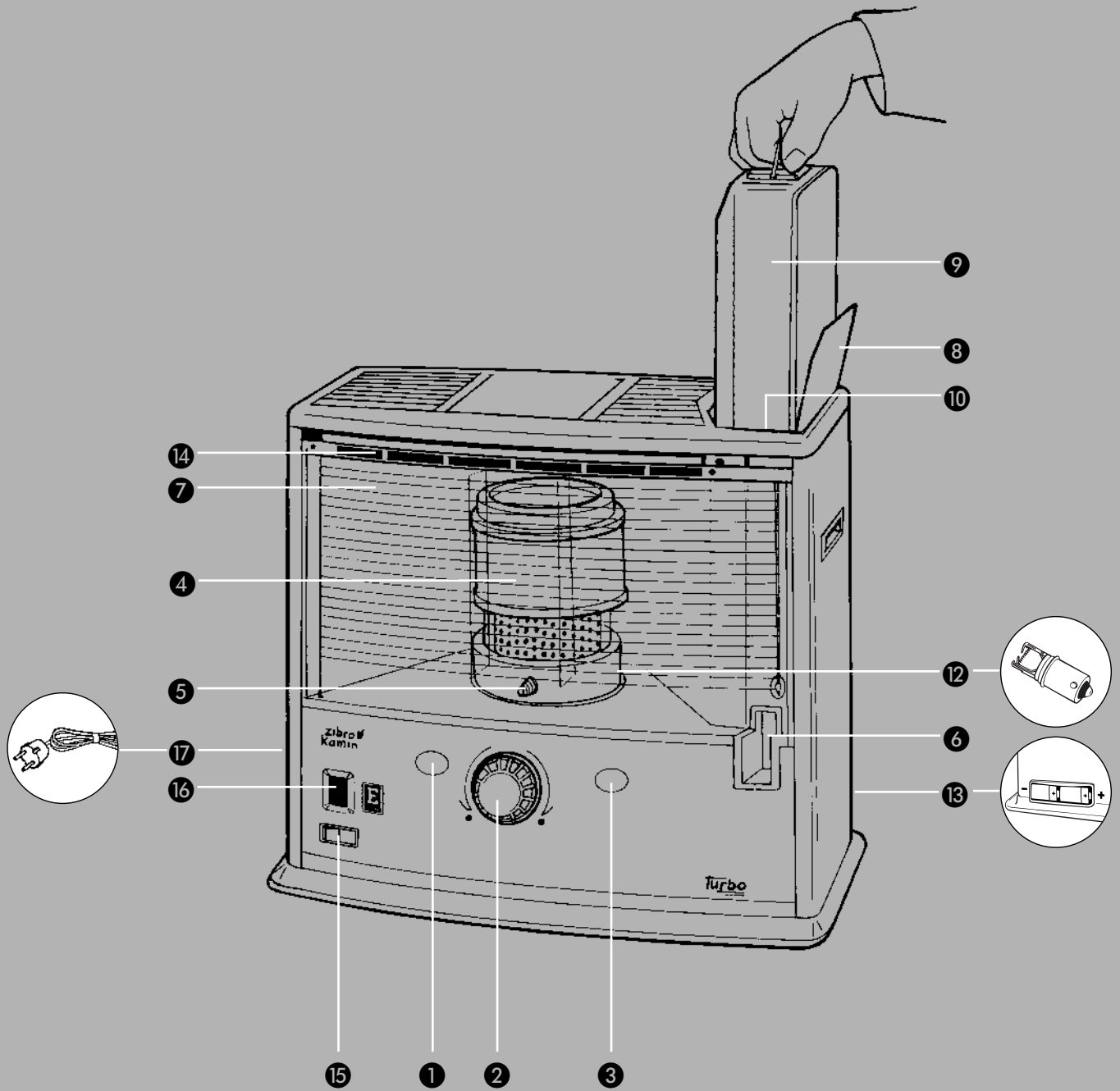

DISTRIBUTED IN EUROPE BY PVG INTERNATIONAL BV

A ÖSTERREICH

PVG Austria VertriebsgmbH
Salaberg 49
3350 HAAG
tel: +43 7434 44867
fax: +43 7434 44868
email: pvgaustria@zibro.com

B BELGIË

PVG Belgium NV/SA
Industrielaan 55
2900 SCHOTEN
tel: +32 3 326 39 39
fax: +32 3 326 26 39
email: pvgbelgium@zibro.com

CH SCHWEIZ

PVG Schweiz AG
Genuastrasse 15
4142 MÜNCHENSTEIN
tel: +41 61 337 26 51
fax: +41 61 337 26 78
email: pvgint@zibro.com

D DEUTSCHLAND

PVG Deutschland GmbH
Beiersdorfstraße 4
46446 EMMERICH
tel: +49 2821 76713
fax: +31 412 648385
email: pvgint@zibro.com

DK DANMARK

PVG Scandinavia A/S
Niels Bohrsvej 10
6100 HADERSLEV
tel: +45 73 53 02 02
fax: +45 73 53 02 04
email: pvgdenmark@zibro.com

E ESPAÑA

PVG España S.A.
Pol. Ind. San José de Valderas II
Comunidad "La Alameda"
C / Aurora Boreal, 19
28918 LEGANÉS (Madrid)
tel: +34 91 611 31 13
fax: +34 91 612 73 04
email: pvgspain@zibro.com

F FRANCE

PVG France SARL
4, Rue Jean Sibélius
B.P. 185 - 76410
SOTTEVILLE SOUS LE VAL
tel: +33 2 32 96 07 47
fax: +33 2 32 96 07 77
email: pvgfrance@zibro.com

GB UNITED KINGDOM

Lister Gases
Bridge Street
Holloway Bank, Wednesbury
West Midlands WS10 0AW
Tel.: +44 121 506 1818
Fax: +44 121 505 1744
email: gases@lister.co.uk

I ITALIA

PVG Italy SRL
Via Niccolò Copernico 5
50051 CASTELFIORENTINO (FI)
tel: +39 571 628500
fax: +39 571 628504
email: pvgitaly@zibro.com

N NORGE

Sunwind - Gylling A/S
Rudsletta 71-75 / P.O. Box 64
N-1309 RUD
tel: +47 67 17 13 70
fax: +47 67 17 13 80
email: pvgint@zibro.com

NL NEDERLAND

PVG International b.v.
P.O.Box 96
5340 AB OSS
tel: +31 412 694694
fax: +31 412 622893
email: pvgnl@zibro.com

P PORTUGAL

Gardena, Lda
Recta da Granja do Marquês
ALGUEIRÃO
2725-596 MEM MARTINS
tel: + 35 21 92 28 530
fax: + 35 21 92 28 536
email: pvgint@zibro.com

PL POLSKA

PVG Polska Sp. z. o. o.
Kolonja Promna 58
26-803 PROMNA
tel: +48 48 615 16 33
fax: +48 48 615 16 33
email: pvgpoland@zibro.com