



R 22(C)
R 44(C)



MODE D'EMPLOI - FRANÇAIS	1
GEBRAUCHSANWEISUNG - DEUTSCH	5
ISTRUZIONI D'USO - ITALIANO	9
OPERATING INSTRUCTIONS - ENGLISH	13

DECLARATION OF CE CONFORMITY

to directive 89/336/CEE
"ElectroMagnetism Compability" (EMC)

We declare that the product

Identification of the article : Kerosene heater
Brandname : Zibro Kamin
Type : R 22 C / R 44 C
Producer : Toyotomi Co.,Ltd.

is conform to the following specified harmonised standards

EN 55014 (93), EN 60555 (87) and EN 50082-1 (92)
for household electrical appliances

based on tests which are realised by the laboratory

Name : Laboratoire National d'Essais (LNE)
Address : 1, rue Gaston Boissier
75724 Paris, France
Test report reference : 5010446-DMI/12

Company data

Name company : PVG-International bv
Name undersigned : P.J. van Vugt
Function undersigned : Managing Director
Address company : Nieuwe Hescheweg 11
5342 EB Oss, Netherlands
Activities company : Importer

Place, date and signature:

Oss, March 20, 1996

P.J. van Vugt
Managing Director

Avant de lire le mode d'emploi veuillez déplier la dernière page.

SPECIFICATIONS

Modèle	R 22(C)	R 44(C)
Allumage	électrique	électrique
Combustible	pétrole lampant désaromatisé	pétrole lampant désaromatisé
Débit calorifique nominal (kW)*	2,5	3,0
Volume adéquat (m³)**	65-80	80-100
Débit maximal (l/heure)*	0,24	0,29
(g/heure)*	190	230
Autonomie du réservoir (heures)*	20	14
Volume du réservoir (litres)	4,7	4,0
Dimensions (mm - y compris plateau inférieur)	largeur 514 profondeur 287 hauteur 428	largeur 428 profondeur 295 hauteur 455
Poids (kg)	9,5	8,5
Accessoires fournis	pompe à combustible bouchon de transport	pompe à combustible bouchon de transport
Piles préconisées	2x LR20 Duracell, MN1300 / Panasonic, alcaline, 1,5V	2x LR20

DISPOSITIFS DE SECURITE :

- protection contre le renversement
- arrêt d'urgence

* Lors du réglage sur position maximale
 ** Les valeurs sont données à titre indicatif

CONSEILS DE SECURITE

LISEZ ATTENTIVEMENT CES CONSEILS DE SECURITE ET LE MODE D'EMPLOI AVANT D'UTILISER VOTRE POELE.

EN CAS DE DOUTE, CONSULTEZ VOTRE DISTRIBUTEUR LOCAL.

1. Prévenez les enfants de la présence et du danger d'un poêle allumé.
2. Ne déplacez pas le poêle, ne le remplissez pas et n'effectuez aucune tâche d'entretien tant que le poêle est allumé ou encore chaud.
3. Pour placer le poêle, assurez-vous qu'il y ait une distance minimale de 1,5 m entre la partie avant du poêle et le mur, les rideaux et les meubles. Gardez un espace vide entre le poêle et le plafond.
4. Ne vous servez pas de votre poêle dans des endroits où il y a formation de courants d'air, ceci afin d'éviter une combustion irrégulière.
5. Evitez, pour votre confort et votre sécurité, que la température ambiante ne dépasse 30°C.
6. Lorsque vous allez vous coucher ou que vous sortez, assurez-vous que le poêle soit bien éteint.
7. Stockez et rangez le combustible dans des réservoirs métalliques ou en plastique qui soient appropriés au combustible, et marqués comme tels. Veillez à ce que le combustible ne soit jamais exposé à une source de chaleur ni soumis à de violents écarts de températures, et conservez-le à l'obscurité.
8. N'utilisez jamais le poêle dans des endroits où il pourrait y avoir formation ou accumulation de vapeurs inflammables ou dangereuses, ainsi que dans des lieux où vous êtes susceptibles d'utiliser des produits chimiques (contrôlez toujours les notices indicatives des produits utilisés).
9. Ne remplissez pas le réservoir de combustible dans une pièce de l'habitation, mais faites-le dans un endroit approprié. Ne remplissez pas trop le réservoir. Après le remplissage, refermez soigneusement le bouchon du réservoir de combustible.
10. N'utilisez pas le poêle dans des pièces où il y a formation de poussières. La poussière entraînerait une combustion irrégulière.
11. Il est interdit d'utiliser les appareils dans les pièces insuffisamment aérées ou situées au-dessous du niveau du sol.

AERATION

Il est important que chaque pièce d'utilisation de l'appareil soit munie d'une entrée d'air suffisante et d'une sortie d'air efficace (section minimale de 50 cm² pour chaque orifice).

Les spécifications ci-dessus indiquent, pour les divers poêles de la série, le volume nécessaire pour assurer une utilisation sûre. Si vous utilisez le poêle dans des pièces plus exiguës que celles citées dans le tableau, il vous faudra entrouvrir une porte ou une fenêtre de 2,5 cm environ.

Aérez également quand vous utilisez le poêle dans des pièces bien isolées et sans courant d'air, quel que soit le volume de ces pièces. N'utilisez pas le poêle dans des pièces mal aérées ou pas du tout (caves etc.) aérées.

Les poêles marqués d'un (C) sont dotés d'un dispositif de sécurité qui l'éteint automatiquement si l'espace n'est pas assez aéré.

Il est interdit d'utiliser cet appareil dans les caravanes, bateaux et cabines de véhicules. Toute modification du système de sécurité est interdite. Car dans ce cas, nous ne pourrions plus garantir le bon fonctionnement du contrôleur d'atmosphère. En cas de doute, avisez votre distributeur local agréé.

LE COMBUSTIBLE

Votre poêle Zibro Kamin est spécialement conçu pour être utilisé avec du pétrole lampant désaromatisé de qualité supérieure. L'utilisation de mauvais combustibles affecterait le rendement. L'utilisation de COMBUSTIBLES NON APPROPRIES peut être DANGEREUSE.

En Europe, le combustible approprié se vend sous divers noms. Ayez soin d'utiliser le combustible approprié dans le pays où vous vous servez du poêle Zibro Kamin. Le DISTRIBUTEUR le plus proche vous fournira le combustible adéquat, ou vous indiquera l'établissement où vous pourrez vous en procurer.

IMPERATIF

Il est impératif d'utiliser un combustible pur et propre - par exemple Zibro Plus - afin d'assurer une utilisation sûre et efficace.

Tout combustible de qualité inférieure ou contaminé entraînerait :

- des dépôts excessifs de goudron sur la mèche
- une combustion incomplète
- une durée de vie limitée de la mèche et du poêle
- des fumées et/ou de mauvaises odeurs
- des dépôts blancs sur la grille ou le manteau

L'utilisation de combustibles volatils et inflammables entraînerait une combustion incontrôlable.

ATTENTION

Des flammes jaillissantes indiquent clairement que votre pétrole lampant est contaminé par des matières volatiles et inflammables.

Dans ce cas :

- Utilisez le bras/bouton de sécurité pour éteindre le poêle.
- N'essayez jamais de déplacer le poêle.
- Servez-vous uniquement d'un extincteur type "B".

DENOMINATION DES PIECES DETACHEES

* voir dépliant

- | | |
|---|--|
| 1. Bras/bouton de sécurité | 7. Grille |
| 2. Bouton/glissoir de réglage de hauteur de la flamme | 8. Porte du réservoir de combustible |
| 3. Bras/bouton d'allumage | 9. Fil à plomb (niveau) |
| 4. Brûleur | 10. Verrouillage de la hauteur de la mèche |
| 5. Poignée brûleur | 11. Allumeur |
| 6. Jauge de combustible | |

INSTALLATION

- Retirez avec précaution le poêle du carton. Ne jetez pas le carton ni l'emballage qui serait utile en cas d'entreposage ultérieur ou de transport.
- Otez l'emballage :
 - Ouvrez la grille en la soulevant légèrement par le coin inférieur de droit et en tirant ensuite vers l'avant.
 - Retirez l'emballage placé au-dessus du brûleur.
 - Soulevez et retirez le brûleur du poêle afin d'ôter le restant d'emballage. Remplacez ensuite le brûleur dans le poêle en positionnant la poignée métallique vers l'avant.
 - Fermez la grille.
- Remplissez le réservoir de combustible comme il est indiqué à "REEMPLIR LE RESERVOIR DE COMBUSTIBLE".
- Placez les 2 piles (R20) dans le boîtier des piles à l'arrière du poêle. Respectez les indications positives (+) et négatives (-).
- Le sol sur lequel le poêle sera installé doit être résistant et bien horizontal. Vérifiez si le poêle est bien posé de niveau en vous servant du fil à plomb (sur la paroi du poêle). Regardez par le haut à la verticale. Si le plomb se place dans le cercle, le poêle est posé de niveau.

REMARQUE : Déplacez le poêle s'il n'est pas posé de niveau.

N'essayez pas d'y remédier en plaçant livres ou autres choses sous le poêle.

- Laissez suffisamment d'espace entre le poêle et les murs ou autres objets.

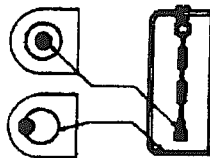

fil à plomb
vu de haut

REEMPLIR LE RESERVOIR DE COMBUSTIBLE

MISE EN GARDE :

Utilisez uniquement le combustible conseillé par l'importateur. N'employez jamais d'autres combustibles liquides.

- Ouvrez la porte du réservoir de combustible et retirez le réservoir du poêle. Déposez le réservoir - le bouchon du réservoir de combustible vers le haut - et ôtez le bouchon.
- Introduisez le tuyau droit de la pompe dans le récipient de stockage introduisez le tuyau flexible dans l'ouverture du réservoir de combustible.
- Pour amorcer la pompe, tournez à droite le bouton blanc d'amenée d'air placé au-dessus de celle-ci. Serrez la pompe environ 6 ou 7 fois jusqu'au moment où le combustible commencera à se déverser dans le réservoir de combustible par siphonnage.

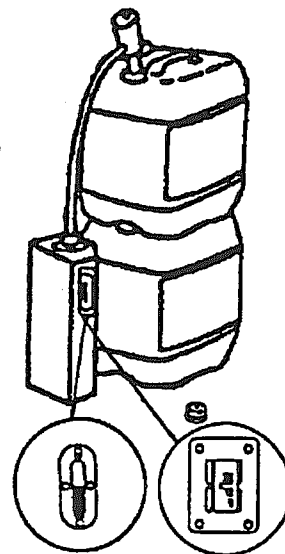

- Pendant le remplissage du réservoir de combustible, surveillez la jauge de combustible. En tournant à gauche le bouton blanc d'amenée d'air placé sur la pompe, vous arrêtez l'amenée de combustible.
REMARQUE : Ne remplissez jamais trop le réservoir, surtout pas de combustible très froid.
- Retirez la pompe avec précaution en permettant au combustible encore présent dans la pompe de couler à nouveau dans le récipient de stockage. Fermez soigneusement le bouchon du réservoir de combustible. Si vous avez renversé du pétrole lampant sur les parois ou autres parties du poêle, nettoyez aussitôt.
- Vérifiez que le bouchon soit bien fermé, remplacez le réservoir dans le poêle et fermez la porte.

LA MISE EN SERVICE DE VOTRE POELE

Vérifiez avant l'allumage et en cours de service s'il y a suffisamment de combustible dans le poêle.

Si le poêle est utilisé pour la toute première fois, une odeur se dégagera pendant les 15 premières minutes. Veillez à bien aérer la pièce, autrement allumez d'abord votre poêle à l'extérieur.

Si vous utilisez votre poêle pour la toute première fois ou après une certaine période d'entreposage, il vous faudra attendre quelque temps après le remplissage avant d'allumer le poêle. Ceci afin d'assurer une meilleure amenée de combustible à la mèche.

ALLUMAGE

REMARQUE : N'allumez votre poêle qu'en vous servant de l'allumeur.

R 22(C)

- Tournez le bouton de réglage de hauteur de la flamme dans le sens des aiguilles d'une montre jusqu'au blocage (fig. 1A). La mèche a donc atteint la hauteur maximale et le dispositif de sécurité est activé. (Au cours de la montée de la mèche il est encore possible de tourner le bouton malgré la résistance de celui-ci, vous entendrez alors un déclic.)
- Enfoncez doucement le bouton d'allumage (fig. 2A). Le poêle s'allume automatiquement. Relâchez le bouton dès l'apparition d'une flamme. Recommencez l'opération si l'allumage n'a pas réussi.

R 44(C)

1. Abaissez en même temps les glisseurs de réglage (fig. 1B). Le dispositif de sécurité est actionné et le poêle s'allume. Relâchez le glisseur de réglage supérieur, qui remonte. Recommencez l'opération si l'allumage ne réussit pas.

REMARQUE : Si le poêle s'allume mal - tandis que les piles sont encore bonnes - ramenez légèrement le bras/bouton d'allumage, ceci permettra de bloquer le contact direct entre l'allumeur et la mèche.

Vérifiez toujours après l'allumage si le brûleur se maintient bien sur le siège, en actionnant légèrement la poignée du brûleur vers la droite et vers la gauche (fig. 3B). Ces mouvements devraient s'opérer aisément.

Si le brûleur n'est pas bien positionné, il en résultera une combustion irrégulière (formation de fumées et de suie).

Il est impératif de vérifier la hauteur de la flamme 15 à 20 minutes après l'allumage d'un poêle (voir "REGLER LA HAUTEUR DE LA FLAMME").

REGLER LA HAUTEUR DE LA FLAMME

1. La hauteur de la flamme se règle en tournant/faisant glisser le bouton/glisseur de réglage de hauteur de la flamme. Environ 10/15 minutes après l'allumage la flamme se montre dans le cylindre en verre. Attendez que la flamme brûle comme il faut dans le cylindre en verre avant d'effectuer quelque réglage.
2. Vérifiez la hauteur de la flamme en la comparant aux situations indiquées à la fig. 8, ensuite augmentez-la ou réduisez-la en actionnant le bouton/glisseur de réglage de hauteur de la flamme :

Fig. 8a. INCORRECT : flamme trop haute (cause formation de fumée et de suie).

Fig. 8b. CORRECT : hauteur maximale de la flamme.

Fig. 8c. INCORRECT : flamme trop basse (émanation d'odeur)

REMARQUE : Une utilisation prolongée du poêle dans une pièce mal aérée pourrait bien provoquer une flamme basse. Il vous suffirait éventuellement d'ouvrir une porte ou une fenêtre.

ATTENTION : Une insuffisance de combustible ou la mauvaise qualité de celui-ci pourrait également provoquer une flamme basse.

Si après le réglage, la flamme est encore trop basse, il vous faudra ajuster la hauteur de la mèche.

REGLER LA HAUTEUR DE LA MECHE AU MOYEN DU VERROUILLAGE A TROIS POSITIONS

R 22(C)

Au bout d'un certain temps, il n'est plus possible de régler la hauteur de la flamme avec le bouton de réglage de hauteur de la flamme. Il faudra donc régler la hauteur de la mèche comme suit : Eteignez le poêle si celui-ci brûle (voir chapitre suivant).

Enfoncez le bouton de sécurité (fig. 3A). Tirez vers l'avant le bouton de réglage de hauteur de la flamme (loin du poêle), cela permettra de voir le mécanisme de verrouillage (fig. 4A). Tirez la roulette vers l'avant et tournez-la de façon à faire tomber la cheville dans l'orifice doté du numéro suivant (2 ou 3) (fig. 5A). C'est ainsi que l'on hausse légèrement la mèche et que l'on obtient une flamme plus haute. Remettez le bouton de réglage de hauteur de la flamme sur l'axe.

REMARQUE : Si même en position 3 la flamme est encore trop basse, il faudra alors changer la mèche. Pour cela, consultez votre distributeur Zibro Kamin (voir aussi "ENTRETIEN DE ROUTINE").

REMARQUE : Si après le réglage la flamme est trop haute, positionnez le verrouillage sur un numéro inférieur. Autrement, il y aura formation de fumées et de suie.

ETEINDRE LE POELE

* Procédé habituel

R 22(C)

1. Tournez lentement le bouton de réglage de hauteur de la flamme dans le sens opposé aux aiguilles d'une montre jusqu'au butoir (point rouge).
R 44(C)
Faites glisser lentement le glisseur de réglage inférieur vers le haut.
2. Ne rallumez pas le poêle dans les trois minutes après l'avoir éteint. Il en résulterait une formation de fumées.

* Cas d'urgence

En cas d'urgence, vous pouvez éteindre immédiatement le poêle comme suit :

R 22(C) : Enfoncez le bouton de sécurité (fig. 3A).

R 44(C) : Remontez le glisseur de réglage (fig. 2B).

MAUVAIS FONCTIONNEMENT ET DEPANNAGES

Si vous ne réussissez pas à remédier à une panne en vous servant de cette liste, consultez votre distributeur.

1. L'allumage au moyen du bras/bouton d'allumage ne réussit pas.
Cause : * Les piles sont presque vides et devraient être remplacées (voir aussi "INSTALLATION" et "ENTRETIEN DE ROUTINE").
* Après une période prolongée de non fonctionnement sans combustible, le délai d'attente (30 min.) avant l'allumage n'a pas été respecté.
* L'allumeur est trop près de la mèche : Repoussez quelque peu le bras/bouton d'allumage.
* L'allumeur est défectueux et devrait être remplacé (voir "ENTRETIEN DE ROUTINE").
* Contact défaillant de l'allumeur à l'arrière (+). (Aviser le distributeur.)
2. Flamme irrégulière et/ou formation de suie et/ou odeur.
Cause : * Le brûleur n'est pas bien placé; imprimez-lui quelques mouvements rotatifs. Si ces mouvements sont difficiles à effectuer, c'est donc que le brûleur n'est pas bien mis en place.
* Hauteur de la flamme mal réglée : tournez le bouton de réglage de hauteur de la flamme jusqu'à la bonne hauteur.
* Combustible incorrect.
* Accumulation de poussières dans l'amenée d'air : retirez le brûleur refroidi du poêle. Dépoussiérez ensuite le tuyau d'amenée d'air au moyen de l'air pulsé par votre aspirateur.
* Hauteur de mèche incorrecte : R 22(C) réglez la hauteur en utilisant le dispositif de verrouillage à trois positions.
3. Le poêle brûle en mode bien trop bas (et finit par s'éteindre).
Cause : * Le réservoir de combustible est vide.
* Présence d'eau dans le filtre ou le réservoir inférieur fixe.
4. Le poêle continue à brûler en mode "bas".
Cause : * La hauteur de la mèche est trop basse : R 22(C) réglez le verrouillage de la mèche sur une position supérieure.
* La pièce n'est pas assez aérée : commencez par bien aérer et laissez ensuite une fenêtre ou une porte entrouverte.
* Le poêle a presque consommé tout le pétrole lampant. Remplissez le poêle et attendez 30 minutes avant de l'allumer.
* Le combustible est incorrect ou vieilli et peut entraîner une flamme trop basse.

5. Le poêle brûle en mode "trop haut" (les flammes sont incontrôlables).
Cause : * Combustible incorrect (trop volatil).
* La hauteur de la flamme est trop haute : R 22(C)
positionnez le verrouillage sur un numéro inférieur.

ENTRETIEN DE ROUTINE

Veillez à observer ce qui suit lorsque vous allez nettoyer le poêle, procédez à la vérification ou à l'entretien :

MISE EN GARDE :

1. Tout d'abord, laissez le poêle bien refroidir.
2. Ne retirez aucune pièce du poêle.
3. Consultez votre distributeur avant de procéder par vous-même au remplacement des pièces du poêle ou à la réparation de celui-ci.

REMARQUE : Enlevez la poussière et les taches avec un torchon humide.
Si vous ne nettoyez pas régulièrement le poêle, les taches persisteront.

Remplacez les piles à temps (au moins deux fois par an). Ne jetez pas les piles ou le reste de combustible, mais portez-les au dépôt des environs.

Remplacer la mèche : il faut remplacer la mèche toutes les 2 ou 3 saisons. A cet effet, consultez votre distributeur Zibro Kamin.

GARANTIE ET SERVICE

Zibro Kamin se porte garant au nom du fabricant de la qualité de fabrication et des matériaux employés et garantit le poêle Zibro Kamin pour une durée de **2 ANS** à compter de la date d'achat pour ce qui suit :

1. Contre tous vices de fabrication, pièces et main-d'oeuvre. Toutes autres demandes de dédommagement seront déclinées.
2. Pour ce qui concerne la réparation ou le remplacement des pièces pendant la durée de la garantie, ceci n'entraînant aucune prorogation de cette garantie.
3. Cette garantie n'est pas valable dans le cas où la réparation ou le remplacement des pièces a été effectué par une tierce personne ou si les pièces de remplacement ne sont pas des pièces d'origine.
La garantie ne couvre pas non plus l'usure habituelle des pièces. Sont exclus de la garantie les pièces suivantes : piles, allumeur, pompe à main et mèche.
4. Cette garantie n'est pas valable en cas de dégâts occasionnés par une mauvaise utilisation de l'appareil, le non-respect des précautions d'emploi, la négligence, l'utilisation d'un mauvais combustible ou en cas de force majeure.
5. Les frais d'expédition du poêle ou des pièces détachées sont toujours à la charge de l'acheteur et la responsabilité des risques lui incombe.
6. Toute prétention à la garantie sera faite uniquement sur présentation de la facture d'achat dûment datée.
7. Pour vous éviter tous frais superflus, nous vous conseillons lors d'une panne, de commencer par lire le mode d'emploi avant de porter votre poêle en réparation chez le distributeur.
8. La garantie n'est plus valable si la facture d'achat a subi une quelconque modification.

REEMPLACER L'ALLUMEUR

REMARQUE : N'attrapez pas directement l'allumeur.

1. Retirez les piles (vous risquez autrement de vous brûler à l'allumeur).
2. Ouvrez la grille et retirez le brûleur.
3. **R 22(C)**
Otez l'allumeur du support (= fermeture à baïonnette).
R 44(C)
Dévissez la vis Parker du couvercle et retirez-la en la tournant vers la droite. Otez le brûleur du support (= fermeture à baïonnette).
4. Introduisez le nouvel allumeur, enfoncez-le en tournant d'un quart de tour.
R 44(C)
Remettez le couvercle et revissez la vis Parker.
5. Remplacez les piles. Respectez les indications positives (+) et négatives (-).

TRANSPORT ET ENTREPOSAGE

Nous vous conseillons de procéder comme suit à la fin de la saison froide, lors du transport ou de l'entreposage de votre poêle.

1. Videz le contenu du réservoir de combustible dans le bidon réservé à cet effet.
2. Allumez le poêle hors de la pièce afin de permettre au combustible encore présent dans le poêle de se consumer totalement.
3. Placez le bouchon de transport dans le réservoir inférieur fixe, à la place du filtre.
4. Une fois le poêle bien refroidi, nettoyez-le avec un torchon humide. Séchez avec un chiffon sec.
5. Dépoussiérez le tuyau d'amenée d'air au moyen de l'air pulsé par votre aspirateur. Veillez d'abord à retirer le brûleur pour pouvoir atteindre le tuyau d'amenée.
6. Enlevez les piles du poêle.
7. Pour le transport ou l'entreposage, utilisez les matériaux d'emballage d'origine.

R 22 (C)

R 44 (C)

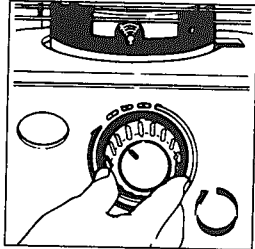
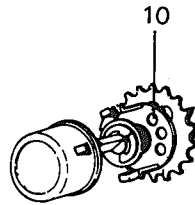
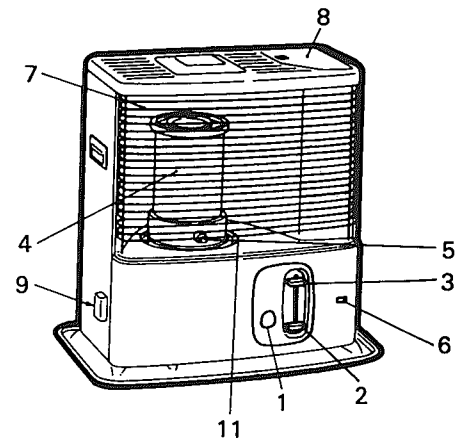
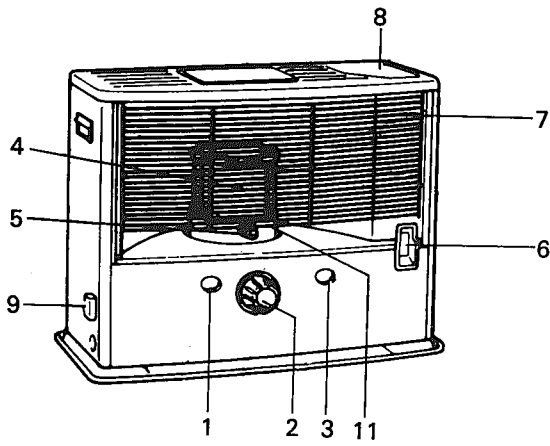

1A

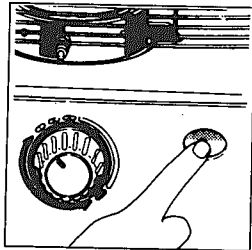

2A

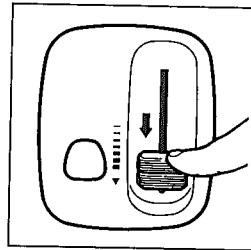

1B

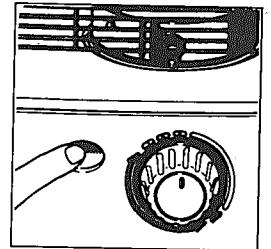

3A

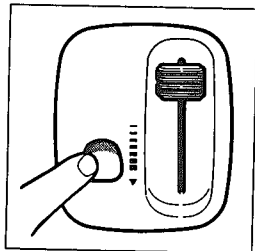

2B

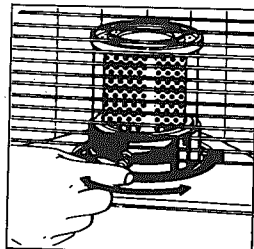

3B

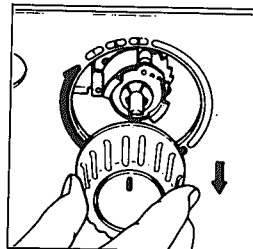

4A

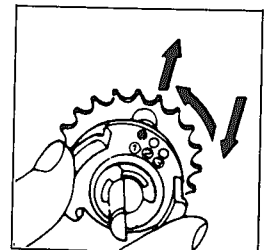

5A

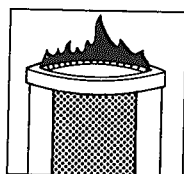

8a

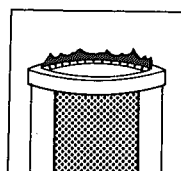

8b

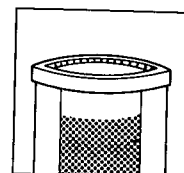

8c

DISTRIBUTED IN EUROPE BY PVG INTERNATIONAL b.v.

F FRANCE

PVG France SARL
4, Rue Jean Sibélius
BP 185 - 76410
SOTTEVILLE SOUS LE VAL
tel: +33 2 32 96 07 47
fax: +33 2 32 96 07 77

A ÖSTERREICH

PVG VertriebsgmbH
Pfarrhofsiedlung 16
3351 WEISTRACH
tel: +43 7477 43814
fax: +43 7477 42972

B BELGIË

PVG Belgium NV/SA
Industrielaan 55
2900 SCHOTEN
tel: +32 3 326 39 39
fax: +32 3 326 26 39

CH SCHWEIZ

PVG International b.v.
Ruetiweg 85
3072 OSTERMUNDIGEN
tel: +41 79 300 74 08
fax: +41 31 932 32 38

D DEUTSCHLAND

PVG International b.v.
Nieuwe Hescheweg 11
5342 EB OSS (die Niederlande)
tel: +49 2821 76713
fax: +31 412 648385

DK DANMARK

PVG Scandinavia A/S
Niels Bohrsvej 10
6100 HADERSLEV
tel: +45 73 53 02 02
fax: +45 73 53 02 04
email: Zibro_dk@Bigfoot.com

E ESPAÑA

PVG España SA
Avda. de la Industria, 30
28970 HUMANES - MADRID
tel: +34 91 615 68 14
fax: +34 91 697 52 76

GB UNITED KINGDOM

PVG UK Ltd.
PO Box 35
Deeping St. James
Peterborough PE6 8UB
tel: +44 121 6431011
fax: +44 1778 347697

I ITALIA

PVG Italy SRL
Via Niccolò Copernico 5
50051 CASTELFIORENTINO (FI)
tel: +39 571 628500
fax: +39 571 628504

N NØRGE

Sunwind - Gylling A/S
Løxaveien 17 - PO Box 64
1350 RUD
tel: +47 67 17 13 70
fax: +47 67 17 13 80

NL NEDERLAND

PVG International b.v.
Nieuwe Hescheweg 11 / 5342 EB OSS
PO Box 96 / 5340 AB OSS
tel: +31 412 694670
fax: +31 412 648385

PL POLSKA

PVG Polska Spólka z. o. o.
Ul. Polańska 68
26-800 BIAŁOBRZEGI
tel: +48 48 13 22 33
fax: +48 48 13 39 06

P PORTUGAL

Markt (Portugal), Lda
Recta da Granja do Marquês
Algueirão
2725 Mem Martins
tel: +35 11 92 06 64 7
fax: +35 11 92 07 31 8