

# zibro kamin

## R 16 C



<b>F</b>	<b>MANUEL D'UTILISATION</b>	<b>2</b>
<b>D</b>	<b>GEBRAUCHSANWEISUNG</b>	<b>14</b>
<b>E</b>	<b>INSTRUCCIONES DE USO</b>	<b>26</b>
<b>GB</b>	<b>OPERATING MANUAL</b>	<b>38</b>
<b>I</b>	<b>ISTRUZIONI D'USO</b>	<b>50</b>
<b>NL</b>	<b>GEBRUIKSAANWIJZING</b>	<b>62</b>

- F** PAGE PLIANTE
- D** AUFFALTBLATT
- E** HOJA DESPLEGABLE
- GB** FOLD-OUT PAGE
- I** PIEGHEVOLE
- NL** UITVOUWBLAD



## FICHE INFORMATIVE

La marque NF garantit  
la qualité de cet article  
suivant les normes françaises  
et Règlement de certification  
de l'application NF 128



CHAUFFAGES MOBILES  
A COMBUSTIBLE LIQUIDE  
NF 128 02 / 01

CONFORME A LA NORME NF D 35-300 ET AUX SPECIFICATIONS  
COMPLEMENTAIRES DEFINIES PAR LE REGLEMENT  
PARTICULIER DE LA MARQUE NF 128

### **PRINCIPALES CARACTERISTIQUES CERTIFIEES:**

- Sécurité du dispositif d'allumage
- Débit calorifique
- Efficacité des dispositifs de sécurité
- Stabilité
- Contrôle de la teneur en NO<sub>x</sub> dans les produits de combustion
- Contrôle de la qualité de la combustion (absence de CO)
- Endurance
- Intermittence

### **CONSEILS D'UTILISATION ET D'ENTRETIEN**

Se reporter à la notice jointe à l'appareil et à la plaque de sécurité sur  
l'appareil

---

Référence et numéro de lot ou de série de l'article : se reporter au produit

Distributed in Europe by:  
**PVG International B.V.**  
P.O.Box 96, 5340 AB OSS  
Pays-Bas Tél.: +31 (0) 412 694670

En cas d'insatisfaction, consultez d'abord :  
En France: PVG France SARL  
4, Rue Jean Sibélius, B.P. 185  
76410 SOTTEVILLE SOUS LE VAL  
Tél.: 02.32.96.07.47 – Fax: 02.32.96.07.77

Si une difficulté subsistait, vous pouvez écrire au LNE  
LABORATOIRE NATIONAL D'ESSAIS  
Service Certification et Conformité Technique  
1, Rue Gaston Boisier - 75724 PARIS CEDEX 15

## FICHE INFORMATIVE

La marque NF garantit  
la qualité de cet article  
suivant les normes françaises  
et Règlement de certification  
de l'application NF 128



CONFORME A LA NORME NF D 35-300 ET AUX SPECIFICATIONS  
COMPLEMENTAIRES DEFINIES PAR LE REGLEMENT  
PARTICULIER DE LA MARQUE NF 128

### **PRINCIPALES CARACTERISTIQUES CERTIFIEES:**

- Adaption au(x) convecteur(s) pour lesquels la mèche est revendiquée
- Débit calorifique pour ce(s) convecteur(s)
- Contrôle de la qualité de la combustion

### **CONSEILS D'UTILISATION ET D'ENTRETIEN**

Se reporter à la notice jointe au convecteur et aux indications figurant  
sur l'emballage de la mèche.

---

Référence et numéro de lot ou de série de l'article : se reporter au produit

Distributed in Europe by:  
**PVG International B.V.**  
P.O.Box 96, 5340 AB OSS  
Pays-Bas Tél.: +31 (0) 412 694670

En cas d'insatisfaction, consultez d'abord :  
En France: PVG France SARL – 4, Rue Jean Sibélius, B.P. 185  
76410 SOTTEVILLE SOUS LE VAL – Tél.: 02.32.96.07.47 – Fax:  
02.32.96.07.77

Si une difficulté subsistait, vous pouvez écrire au LNE  
LABORATOIRE NATIONAL D'ESSAIS  
Service Certification et Conformité Technique  
1, Rue Gaston Boisier - 75724 PARIS CEDEX 15

Chère Madame, Cher Monsieur,

Nous vous remercions de la confiance que vous avez bien voulu témoigner à notre marque en choisissant un convecteur à pétrole Zibro Kamin. Vous venez d'acquérir un produit de qualité, qui vous donnera entière satisfaction durant de très nombreuses années. A condition, bien sûr, de respecter les consignes d'utilisation. C'est pourquoi nous vous invitons vivement à consulter ce manuel afin d'assurer à votre convecteur à pétrole Zibro Kamin une durée de vie optimale.

Les produits Zibro Kamin sont garantis contre tout vice de fabrication ou de conception (hors consommables) pendant une durée de 2 ans à compter de leur date d'achat.

Nous vous souhaitons beaucoup de chaleur et de confort avec votre Zibro Kamin.

Bien cordialement,  
PVG International b.v.

Service-Consommateurs

**1 LISEZ PRÉALABLEMENT LE MANUEL D'UTILISATION.**

**2 EN CAS DE DOUTE, CONTACTEZ VOTRE REVENDEUR ZIBRO KAMIN.**

**3 POUR LIRE, DÉPLIEZ LA DERNIÈRE PAGE.**



## L'UTILISATION DANS LES GRANDES LIGNES

Voici, dans les grandes lignes, la marche à suivre pour utiliser votre convecteur à pétrole. Le **MANUEL D'UTILISATION** (page 5 et suivantes) reprend chaque étape en détail.

- 1** Retirez les différents emballages (voir le chapitre A, fig. A).
- 2** Remplissez le réservoir amovible **9** et attendez 30 minutes avant d'allumer le convecteur à pétrole (voir le chapitre B, fig. H).
- 3** Placez les piles dans leur logement **12** (voir le chapitre A, fig. F).
- 4** Vérifiez le positionnement du brûleur **4** celui-ci doit être vertical (voir le chapitre A, fig. E).
- 5** Allumez le convecteur en tournant à fond le bouton central **2** à droite puis en appuyant doucement sur le mécanisme d'allumage **3** (voir chapitre C, fig. J et K).
- 6** Après allumage du convecteur, il vous faut attendre 10 à 15 minutes avant de pouvoir contrôler si le convecteur fonctionne bien (voir le chapitre D).
- 7** Eteignez le convecteur à pétrole (voir le chapitre E).

- ⚠** Le remplissage du réservoir doit se faire (sécurité contre l'incendie):
- soit appareil à l'arrêt,
  - soit dans un autre local que celui où est installé le chauffage,
  - dans tous les cas, l'utilisateur doit vérifier la bonne fermeture de son réservoir rechargé en dehors de toute source de chaleur ou de feux nus.
- Votre convecteur dégagera une odeur de 'neuf' en chauffant pour la première fois.
  - Conservez votre combustible dans un endroit frais, à l'abri de la lumière après avoir fermé le ou les bidons avec le bouchon d'origine.
  - Le combustible vieillit. Utilisez à chaque début de saison de chauffage du nouveau combustible.
  - Si vous chauffez au Zibro Plus vous êtes assurés d'avoir un combustible de bonne qualité et conforme à l'arrêté du 8/1/1998 relatif aux caractéristiques du combustible liquide pour appareils mobiles de chauffage.
  - Si vous changez de marque et/ou de type de pétrole, vous devez d'abord vous assurer que le convecteur à pétrole consomme entièrement le combustible présent.

## ÉLÉMENTS IMPORTANTES

- 1** Bouton d'extinction
- 2** Bouton central
- 3** Mécanisme d'allumage
- 4** Brûleur
- 5** Poignée du brûleur
- 6** Indicateur du combustible
- 7** Grille
- 8** Couvercle du réservoir amovible
- 9** Réservoir amovible
- 10** Jauge de combustible du réservoir amovible
- 11** Allumeur
- 12** Logement des piles

## CE QUE VOUS DEVEZ SAVOIR AU PRÉALABLE:

### AÉREZ TOUJOURS SUFFISAMMENT

Quel que soit le modèle, vous devez toujours prévoir une pièce de volume minimal afin d'utiliser le convecteur en toute sécurité, sans aération supplémentaire. Si le volume de la pièce est plus petit que celui préconisé, vous devez toujours entrebâiller une fenêtre ou une porte ( $\pm 2,5$  cm). Il est important que chaque pièce où l'appareil est utilisé soit munie d'une entrée d'air suffisante et d'une sortie d'air efficace (section minimale de 50 cm<sup>2</sup> pour chaque orifice). N'utilisez pas votre convecteur dans les pièces insuffisamment aérées ou situées au-dessous du niveau du sol et/ou au-dessus de niveau plus haut que 1500 mètres, ni dans les caravanes, les bateaux et les cabines de véhicules. Toute modification du système de sécurité est interdite, car dans ce cas, nous ne pourrions plus garantir le bon fonctionnement du contrôleur d'atmosphère. En cas de doute, consultez votre revendeur.

### DESSUS TEMPÉRÉ (LE 'SAFE TOP')

Le poêle est muni d'un dessus tempéré, nommé le système 'Safe top'.

Ceci permet de diminuer la température du plateau supérieure.

Si le dessus tempéré est touché par accident, ce dessus tempéré permet un risque réduit.



Attention: le plateau supérieur et la grille devant restent chaud.

Eviter tout contact avec la grille.

### LE COMBUSTIBLE APPROPRIÉ

Votre convecteur a été conçu pour fonctionner avec du pétrole pur, de haute qualité et dénué d'eau, comme Zibro Plus Extra et Zibro Plus Kristal. Seuls ces combustibles vous assureront une combustion propre et optimale. Un combustible de moins bonne qualité peut se traduire par:

- ▶ un dépôt de carbone excessif sur la mèche
- ▶ une combustion imparfaite
- ▶ une réduction de la durée de vie du convecteur
- ▶ un dégagement de fumée et/ou de mauvaise odeur
- ▶ un dépôt sur la grille ou le manteau

Un combustible approprié est donc essentiel pour un usage sûr et durable de votre convecteur.

Consultez toujours votre revendeur le plus proche sur le combustible approprié pour votre convecteur à pétrole.



Seul un combustible approprié vous garantit un usage sûr et durable de votre convecteur.

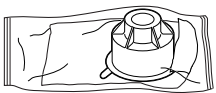

Vous trouverez ce bouchon de transport séparément dans le carton. Pour transporter le convecteur dans votre véhicule, utilisez obligatoirement le bouchon de transport. Il faut donc bien le conserver!

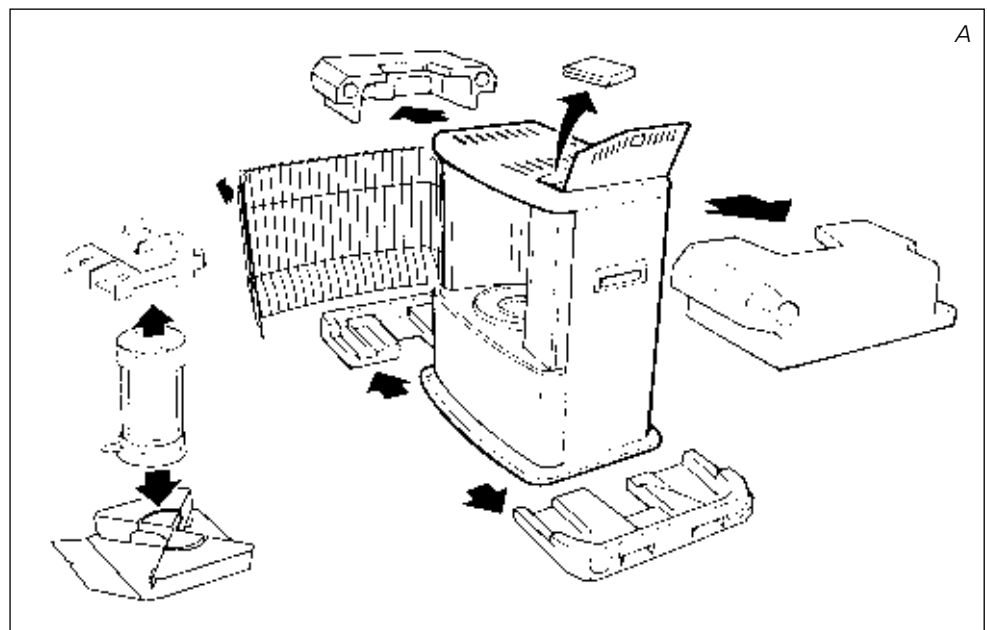

## A INSTALLATION DU CONVECTEUR

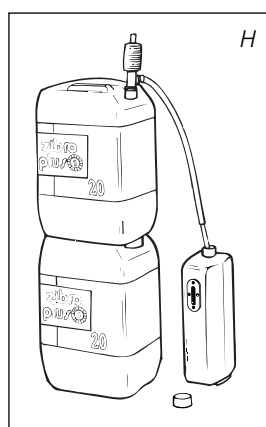
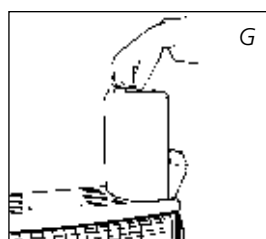
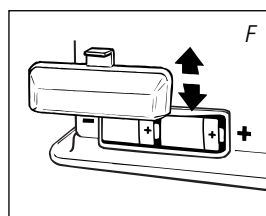
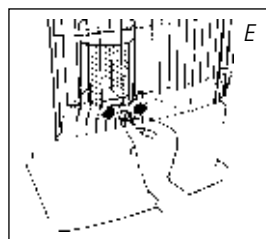
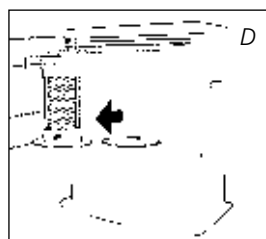
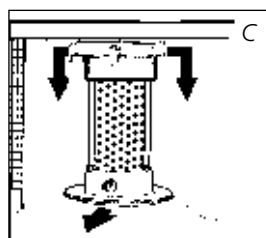
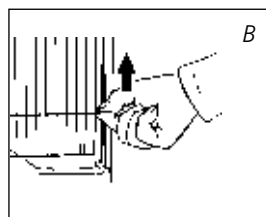

- 1 Retirez avec précaution votre convecteur du carton et vérifiez-en le contenu. En plus du convecteur, vous devez disposer:
  - ▶ d'une pompe à combustible
  - ▶ d'un bouchon de transport
  - ▶ du présent manuel d'utilisation

Conservez le carton et l'emballage (fig. A) à des fins d'entreposage et/ou de transport.

- 2 Retirez les calages de protection :
  - ▶ Retirez la cale de maintien en polystyrène au niveau de la grille 7. Soulevez la grille hors de la rainure (fig. B) et tirez-la vers l'avant.
  - ▶ Retirez la cale de maintien en polytyrène au dessus du brûleur en la poussant vers le bas et dégagez-la du convecteur (fig. C).
  - ▶ Retirez le brûleur du convecteur et dégagez-en le matériel d'emballage présent sous le brûleur (fig. D).
  - ▶ Remettez le brûleur en place. Le brûleur se trouve bien positionné si, à l'aide de la poignée 5, vous pouvez le déplacer sans effort légèrement à gauche et à droite (fig. E).
  - ▶ Ouvrez le couvercle du réservoir amovible 8 et retirez la cale de carton.
- 3 Remplissez le réservoir amovible en suivant les instructions du *chapitre B*.
- 4 Placez les piles dans leur logement 12, situé à l'arrière du convecteur à pétrole (fig. F). Faites attention aux pôles + et -.
- 5 La surface du sol doit être plane. Déplacez le convecteur s'il n'est pas parfaitement horizontal. N'essayez pas de corriger sa position en mettant en dessous des livres ou un objet quelconque.
- 6 Votre convecteur est maintenant prêt à l'emploi.

## B REMPLISSAGE DU COMBUSTIBLE

Remplissez votre réservoir amovible dans un lieu approprié (au cas où vous renverseriez du combustible). Procédez comme suit:

- 1 Assurez-vous que le convecteur est éteint.
- 2 Soulevez le couvercle 8, dégagez le réservoir amovible 9 et retirez-le du convecteur (fig. G). Attention! quelques gouttes de combustible peuvent encore s'écouler du réservoir. Posez le réservoir amovible (bouchon en haut) puis dévissez le bouchon du réservoir.
- 3 Prenez la pompe à main et introduisez le tuyau rigide dans le bidon. Veillez à ce que ce dernier soit plus haut que le réservoir amovible (fig. H). Introduisez le tuyau flexible dans l'orifice du réservoir amovible.



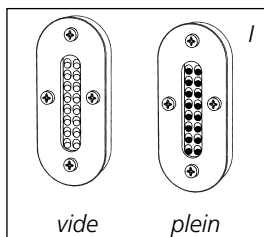

- 4 Serrez le bouton situé au dessus de la pompe (en le tournant à droite).
- 5 Pressez la pompe plusieurs fois jusqu'à ce que le combustible commence à couler dans le réservoir amovible. Une fois que c'est le cas, vous n'avez plus besoin de presser la pompe.
- 6 Lors du remplissage, observez attentivement la jauge du niveau de combustible 10 (fig. I). Si celle-ci est pleine, désamorcez la pompe en desserrant le bouton situé sur la pompe (en le tournant à gauche). Ne remplissez jamais trop le réservoir, surtout si le combustible est très froid (en chauffant, le combustible se dilate).
- 7 Ne laissez pas le combustible encore présent dans la pompe, remettez-le dans le bidon et retirez la pompe avec soin. Vissez le bouchon du réservoir minutieusement sur le réservoir. Essayez le combustible éventuellement renversé.
- 8 Vérifiez que le bouchon du réservoir est bien vissé. Remettez le réservoir amovible dans le convecteur. Refermez le couvercle. Pensez à fermer votre bidon pour éviter des dépôts d'eau.

## C ALLUMAGE DU CONVECTEUR

Au début, un convecteur à pétrole neuf dégage une certaine odeur. Assurez donc une aération supplémentaire ou bien allumez votre convecteur la première fois à l'extérieur de l'espace habitable.



Si vous utilisez le convecteur pour la première fois, vous devez, après avoir placé le réservoir amovible plein, attendre 30 minutes environ avant d'allumer. Cela permet à la mèche de s'imbibber de combustible. Procédez de la même manière lors d'un changement de mèche.



Avant d'allumer le convecteur, vérifiez toujours l'indicateur du combustible 6 pour savoir si vous devez d'abord remplir le réservoir amovible.



Allumez toujours le convecteur en vous servant de son allumage électrique. N'utilisez jamais d'allumettes ou de briquet.

Procédez comme suit:

- 1 Tournez le bouton central 2 à droite jusqu'à la butée (fig. J). En exerçant une petite pression, vous pourriez faire tourner le bouton central un peu plus; ce dernier revient cependant tout seul par effet ressort.
- 2 Appuyez sur le mécanisme d'allumage 3 (fig. K) mais pas trop fort. Dès qu'une petite flamme apparaît dans le brûleur 4, vous pouvez relâcher le mécanisme d'allumage.



Après allumage du convecteur, vérifiez toujours que le brûleur 4 est bien vertical en le bougeant légèrement à l'aide de la poignée 5 vers la gauche et vers la droite (fig. E). Cela doit s'effectuer sans forcer. Si le brûleur est mal positionné, il se formera de la fumée et de la suie.

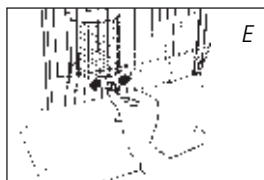
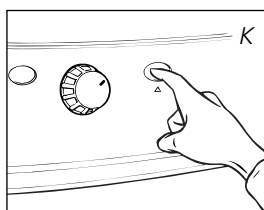
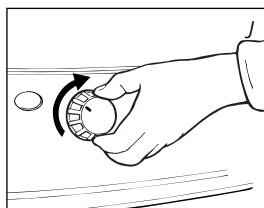

## D FONCTIONNEMENT DU CONVECTEUR

Après allumage du convecteur, il vous faut attendre 10 à 15 minutes avant de pouvoir contrôler si le convecteur fonctionne bien. Les hauteurs maximales et minimales autorisées pour votre flamme sont indiquées figure O. Une flamme trop haute peut provoquer la formation de fumée et de suie alors qu'une flamme trop basse entraîne la formation d'odeur et d'usure de la mèche.

Les causes possibles d'une flamme trop basse sont:

- ▶ trop peu de combustible (remplissez le réservoir)
- ▶ combustible de mauvaise qualité (consultez votre revendeur)
- ▶ trop peu d'aération (entrebâillez une fenêtre ou une porte)
- ▶ usure de la mèche (consultez votre revendeur, ou changez la mèche, voir chapitre L)



Ce poêle est équipé d'un système de sécurité qui éteint le poêle lorsque vous soulevez le réservoir de recharge pour le retirer. Pour rallumer le poêle, replacer le réservoir et suivre les instructions indiquées dans le *chapitre C*.

## E EXTINCTION DU CONVECTEUR

Appuyez sur le bouton d'extinction ❶. La flamme s'éteindra après quelques instants.

## F PANNES: CAUSES ET REMÈDES

Si vous n'arrivez pas à remédier à une panne à l'aide des instructions ci-dessous, vous devez contacter votre revendeur.

### L'ALLUMAGE NE MARCHE PAS.

- ▶ Les piles ne sont pas bien placées dans leur logement. *Vérifiez (fig. F).*
- ▶ Les piles ne sont pas assez puissantes pour l'allumage. *Changez-les (fig. F).*
- ▶ Le convecteur a entièrement consommé son combustible ou bien la mèche a été changée. *Après avoir remis le réservoir amovible plein en place, attendez 30 minutes avant d'allumer.*
- ▶ Vous avez poussé le mécanisme d'allumage ❸ trop fort. *Poussez moins fort (chapitre C).*
- ▶ L'allumeur ❶ est défectueux. *Consultez votre revendeur.*

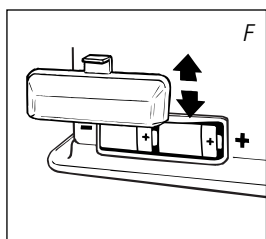

### FLAMME INSTABLE ET/OU SUIE ET/OU ODEUR.

- ▶ Le brûleur ❹ n'est pas correctement placé. *Mettez-la bien droit à l'aide de la poignée ❺ jusqu'à ce que vous puissiez la bouger facilement légèrement à gauche et à droite.*
- ▶ Vous utilisez un combustible usagé. *Commencez chaque saison froide avec un combustible neuf.*
- ▶ Vous utilisez un combustible inadapté. *Voir LE COMBUSTIBLE APPROPRIÉ.*
- ▶ De la poussière s'est accumulée en dessous du convecteur. *Consultez votre revendeur.*
- ▶ La hauteur de flamme n'est pas correcte. *Consultez votre revendeur.*

### LE CONVECTEUR S'ÉTEINT LENTEMENT.

- ▶ Le réservoir amovible est vide.  
*Voir le chapitre B.*
- ▶ Il y a de l'humidité dans le filtre.  
*Asséchez le filtre (chapitre G).*
- ▶ Il y a de l'humidité dans le réservoir inférieur.  
*Consultez votre revendeur.*
- ▶ Le haut de la mèche s'est durci.  
*Le convecteur doit consommer tout son combustible (chapitre G).  
Utilisez le propre combustible.*
- ▶ Vous utilisez un combustible usagé.  
*Commencez chaque saison froide avec un combustible neuf.*

### LE CONVECTEUR BRULE TOUJOURS FAIBLEMENT.

- ▶ La mèche est trop basse.  
*Consultez votre revendeur.*
- ▶ Le convecteur a consommé pratiquement tout le combustible avant d'être de nouveau rempli.  
*Après avoir placé le réservoir amovible plein, attendez 30 minutes avant d'allumer.*
- ▶ Vous utilisez un combustible usagé ou inadapté.  
*Voir LE COMBUSTIBLE APPROPRIÉ*
- ▶ La pièce est insuffisamment aérée.  
*Ouvrez largement une fenêtre ou porte pendant quelque temps, puis laissez-la entrebâillée.*

### LE CONVECTEUR BRULE TROP FORT.

- ▶ Vous utilisez un combustible inadapté, trop volatil.  
*Voir LE COMBUSTIBLE APPROPRIÉ.*
- ▶ La mèche est trop élevée.  
*Consultez votre revendeur.*

## G À PROPOS DE L'ENTRETIEN

Votre convecteur exige peu d'entretien. Mais vous devez essuyer la poussière et les taches au moyen d'un chiffon sec. A défaut de quoi, des taches tenaces peuvent se former. Normalement, trois éléments sont sujets à l'usure:

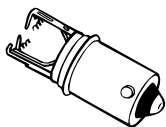
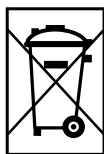

*allumeur défaillant du fait du filament rompu.*

### 1. LES PILES

Vous pouvez les changer vous-même. Ne jetez pas les piles usagées à la poubelle. Observez les règles en vigueur dans votre commune concernant les petits déchets chimiques.

### 2. L'ALLUMEUR

L'allumeur tiendra plus longtemps si vous allumez le convecteur de manière appropriée. Changez les piles à temps et veillez à ne pas enfoncer trop fort le mécanisme d'allumage. Si le fil à incandescence est cassé, ou déformé vous devez remplacer l'allumeur.

### 3. LA MÈCHE

Pour prolonger la durée de vie de la mèche, vous devez laisser de temps à autre le convecteur consommer entièrement son combustible (jusqu'à ce qu'il s'éteigne de lui-même). Procédez ainsi lorsque vous constatez que la flamme devient faible. En consommant totalement son combustible, le convecteur dégage une odeur. Il vous est donc conseillé de le faire à l'extérieur de l'espace habitable.

Le filtre  
combustible

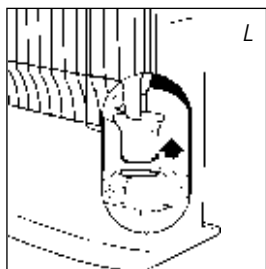

## LE FILTRE COMBUSTIBLE

Vérifiez aussi régulièrement le filtre à combustible:

Enlevez le réservoir amovible 9 hors du convecteur puis retirez le filtre à combustible (fig. L). Ayez un chiffon à portée de main pour essuyer le combustible restant. Retirez le filtre à combustible et nettoyez-le avec du pétrole ou à l'aide d'une soufflette (**ne nettoyez jamais à l'eau!**). Remettez le filtre à combustible en place dans le convecteur.



Ne démontez pas vous-même le convecteur. Pour toute réparation éventuelle, contactez toujours votre revendeur.



Avant de procéder à son entretien, laissez le convecteur refroidir.

## H ENTREPOSAGE (FIN DE LA SAISON)

A la fin de la saison, nous vous conseillons de faire en sorte que le convecteur consomme la totalité de son combustible puis de l'entreposer dans de bonnes conditions. Veuillez suivre les instructions suivantes:

- 1 Allumez le convecteur à l'extérieur de l'espace habitable et laissez-le consommer entièrement son combustible.
- 2 Laissez le convecteur refroidir.
- 3 Nettoyez le convecteur à l'aide d'un chiffon sec.
- 4 Retirez les piles du convecteur 12 et conservez-les dans un endroit sec.
- 5 Nettoyez le filtre à combustible (*chapitre G*).
- 6 Rangez le convecteur dans un lieu sans poussière, si possible en utilisant l'emballage d'origine. Vous ne pourrez pas conserver le combustible restant pour la saison suivante. Allumez le convecteur et laissez-le consommer entièrement son combustible. Ne jetez pas le combustible n'importe où. Observez les règles en vigueur dans votre commune concernant les déchets chimiques. En tout cas, commencez la nouvelle saison avec du combustible neuf. Lorsque vous réutilisez votre convecteur suivez les instructions de nouveau (*chapitre A*).

Le filtre  
combustible

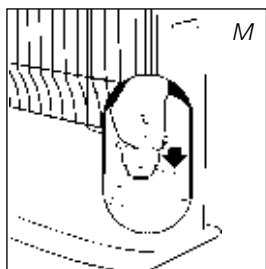
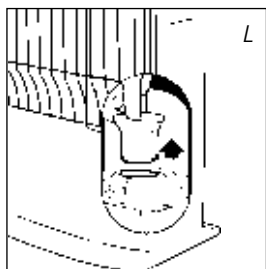

Bouchon de transport

## I TRANSPORT

Afin d'éviter les fuites de combustible durant le transport du convecteur, vous devez prendre les précautions suivantes:

- 1 Laissez le convecteur refroidir.
- 2 Retirez le réservoir amovible 9 du convecteur et retirez le filtre à combustible (fig. L). Ce dernier peut goutter un peu; gardez un chiffon à portée de main. Conservez le filtre et le réservoir amovible indépendamment du convecteur.
- 3 Mettez le bouchon de transport à la place du filtre à combustible (fig. M) et enfoncez-le bien.
- 4 Transportez le convecteur toujours en position verticale.

## J SPÉCIFICATIONS TECHNIQUES

Allumage	électrique	
Combustible	Combustible liquide pour appareils mobiles de chauffage (Arrêté du 8/1/1998)	
Puissance calorifique max.	225 g/h	2700 Watt
Conseiller pour des pièces normalement aérées (m <sup>3</sup> )**	minimum 75	maximum 95
Volume minimal à chauffer par heure d'utilisation pour des pièces sans renouvellement de l'air (m <sup>3</sup> )**	42	
Consommation de combustible (l/heure)*	0,281	
Consommation de combustible (g/heure)*	225	
Autonomie du réservoir (heures)	minimum 14	
Contenance du réservoir amovible (litres)	4	
Poids (kg)	9,0	
Dimensions (mm) (plateau inférieur compris)	largeur	428
	profondeur	295
	hauteur	513
Accessoires	pompe à main, bouchon de transport	
Piles	2x R20kG, MN 1300, 1,5V, size D	
Type mèche	F	

\* En cas de réglage en position maximale

\*\* Ces valeurs sont données à titre indicatif



Le marquage CE correspond à la conformité aux normes EN55014(1993)et EN50082-1(1992)

## K CONDITIONS DE GARANTIE

Votre convecteur est couvert par une garantie de 2 ans à compter de la date d'achat. Durant cette période, tous les vices de fabrication ou de conception seront réparés gratuitement. De plus, les règles suivantes s'appliquent :

- 1** Nous rejetons expressément toute autre demande d'indemnisation, y compris en cas de préjudice indirect.
- 2** La réparation ou le changement de pièces effectués dans la période de garantie n'entraîne pas la reconduction de la garantie.
- 3** La garantie ne s'applique pas dans les cas suivants: modifications apportées au convecteur, usage de pièces non d'origine, réparations du convecteur effectuées par des tiers.
- 4** Les pièces sujettes à l'usure normale, comme la mèche, les piles, l'allumeur et la pompe à main ne sont pas couverts par la garantie.
- 5** La garantie s'applique uniquement si vous présentez le bon d'achat d'origine, daté et ne portant pas de modifications.



- 6** La garantie ne s'applique pas en cas de dommage occasionné par des manipulations non conformes au manuel d'utilisation, par une négligence ou par l'usage de combustible non approprié ou usagé. Un combustible non approprié peut même être dangereux\*.
- 7** Les frais d'expédition et les risques liés à l'envoi du convecteur ou de ses pièces sont toujours à la charge de l'acheteur.

En cas de problème, consultez le manuel d'utilisation. Si le problème persiste, consultez votre revendeur.

\* Les matières hautement inflammables, par exemple, peuvent produire une combustion incontrôlable avec, pour conséquence, un jaillissement des flammes. Dans ce cas, n'essayez pas de déplacer le convecteur mais éteignez-le immédiatement (voir le chapitre E). En cas d'urgence, vous pouvez utiliser un extincteur mais uniquement du type B: extincteur à acide carbonique ou à poudre.

## 10 CONSEILS POUR UN USAGE EN TOUTE SÉCURITÉ

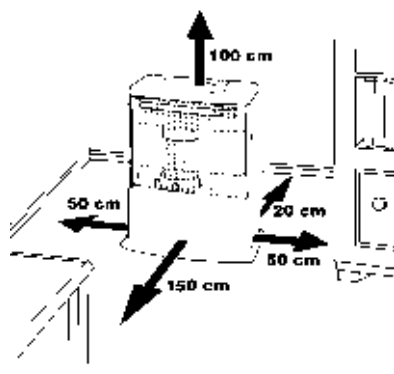

- 1 Attirez l'attention des enfants sur la présence d'un convecteur en combustion.
- 2 Ne déplacez pas le convecteur lorsqu'il chauffe ou s'il est encore brûlant. Dans ces conditions, il ne faut pas ajouter de combustible ni entreprendre l'entretien du convecteur.
- 3 Placez l'avant du convecteur à au moins 1,5 mètre du mur, des rideaux et des meubles.
- 4 N'utilisez pas le convecteur dans des pièces poussiéreuses ni dans des endroits à fort courant d'air. Dans ces deux cas, la combustion ne sera pas optimale.
- 5 Eteignez le convecteur avant de sortir ou d'aller vous coucher.
- 6 Conservez le combustible exclusivement dans des réservoirs et bidons adaptés.
- 7 Veillez à ce que le combustible ne soit pas exposé à la chaleur ou à des écarts de température extrêmes. Conservez le combustible toujours dans un endroit frais, sec et sombre (la lumière solaire dégrade la qualité du combustible).
- 8 N'utilisez jamais le convecteur dans des endroits où des gaz, solvants ou vapeurs nocives (par exemple: gaz d'échappement ou vapeurs de peinture) peuvent être présents.
- 9 Le plateau supérieur du convecteur devient brûlant. Ce n'est pas permis de couvrir le convecteur (risque d'incendie).
- 10 Aérez toujours suffisamment.

## LE CHANGEMENT DE LA MÈCHE

**L** AVANT DE COMMENCER A CHANGER LA MECHE, LE POELE DOIT ETRE ETEINT ET TOTALEMENT REFROIDI.

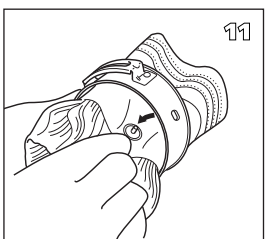
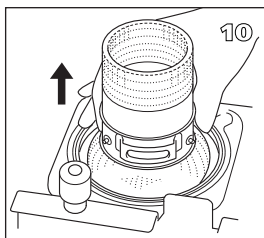
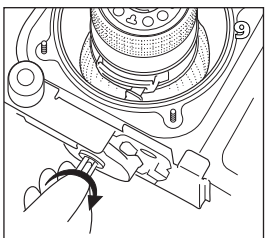
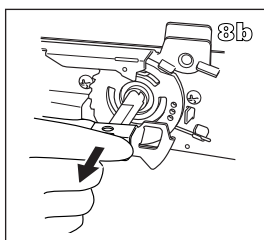
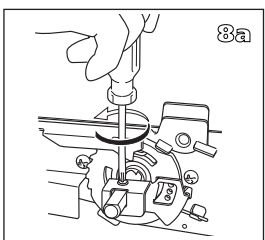
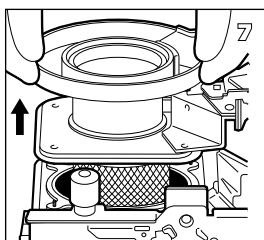
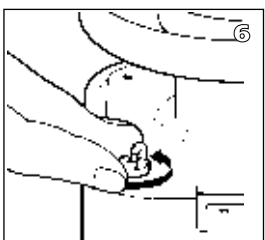
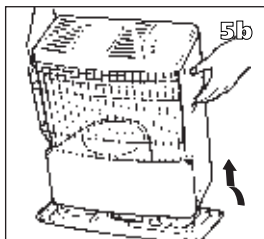
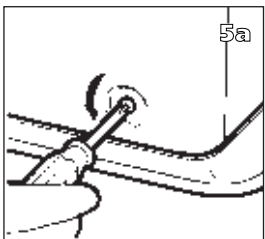
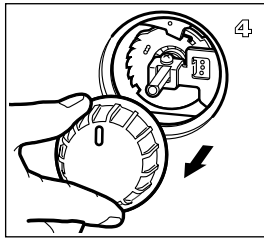
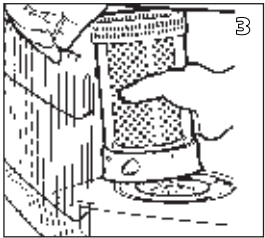
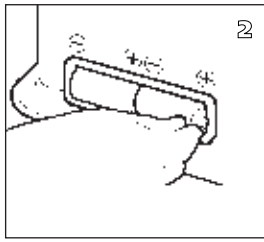
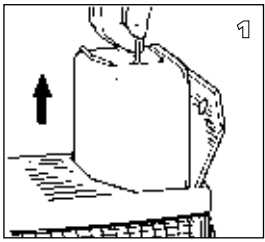

**1** Ouvrez la porte de réservoir et retirez le réservoir amovible.

**2** Retirez les piles qui se trouvent dans leur logement à l'arrière de l'appareil.

**3** Ouvrez la grille et retirez le brûleur puis refermez la grille.

**4** Retirez le bouton central en tirant vers vous.

**5** Dévissez les vis de maintien du manteau (3) Soulevez le manteau vers le haut, puis l'inclinez vers vous pour passer l'axe du bouton central.

**6** Dévissez les vis papillons (4) de maintien du support mèche.

**7** Soulevez le support du brûleur de manière à ce que la mèche soit visible. Posez le support de brûleur près du convecter. (Veillez à ce que le câblage ne se détache pas).

**8** Enlever la vis qui tient la butée de maintien et retirez la.

**9** Tournez complètement vers la droite l'axe.

**10** Retirez l'ensemble support de mèche en le tirant vers le haut.

**11** Retirez la mèche de l'anneau support mèche. Pour cela retirez le crochet de maintien (ergot) du trou de l'anneau de mèche. Pour cela il est conseillé de se munir de gants et d'un récipient pour mettre la mèche dedans une fois enlevée.

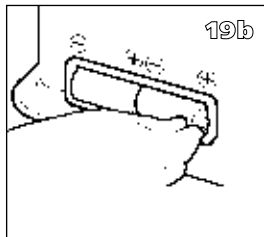
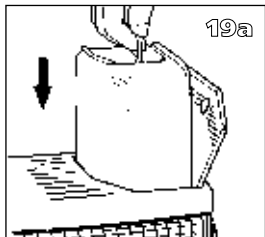
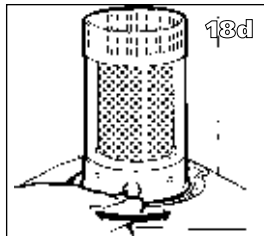
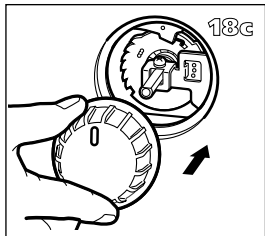
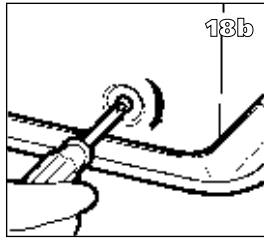
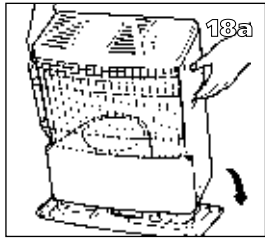
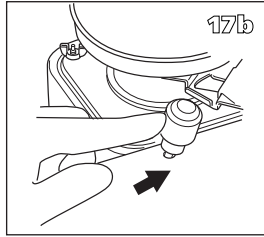
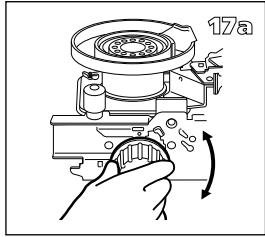
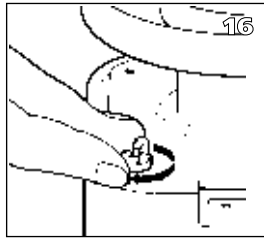
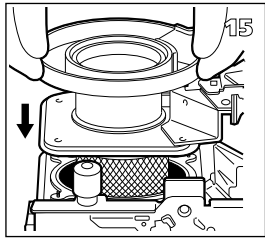
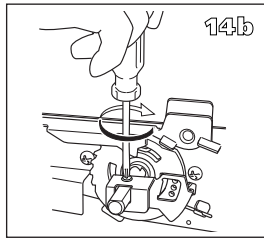
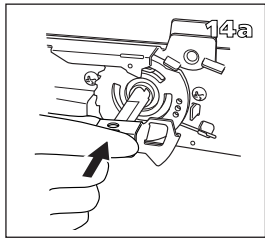
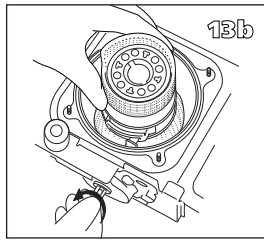
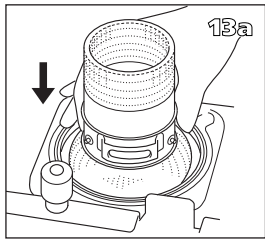
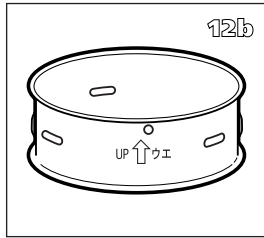
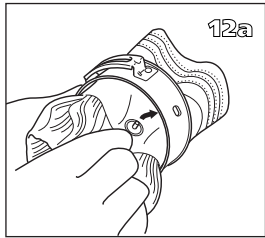

- 12 Prenez la mèche et positionner les crochets de maintien (ergots) dans les trous de l'anneau support de mèche.
- 13 Remettez l'ensemble support de mèche dans son logement. Puis tourner complètement vers la gauche l'axe, pour que celui-ci soit en contact avec le système de cannelure qui se trouve sur le support de mèche.
- 14 Remettre la butée de maintien. Visser la vis qui tient la butée de maintien
- 15 Remettez le support de brûleur en place.
- 16 Serrez manuellement les papillons de manière égale.
- 17 Pour tester le bon fonctionnement du coulissement de la mèche. Mettez la mèche en position basse puis à l'aide du système masselotte déclencher l'appareil. Répétez quelque fois. Si la mèche n'arrive pas dans la position la plus basse elle à été mal monté et il faut recommencer la procédure à partir de 6.
- 18 Remettez le manteau dans sa position initiale , les vis de maintien du manteau.  
Le bouton central, ouvrez la grille et repositionnez le brûleur.
- 19 Remettez le réservoir amovible, les piles (faites attention au pôle positif et au pôle négatif)et attendez 30 minutes pour que la mèche soit bien imbibée avant de mettre l'appareil en fonctionnement.



Sehr geehrte Kundin, sehr geehrter Kunde,

herzlichen Glückwunsch! Sie sind jetzt der stolze Besitzer eines Zibro Kamins, der Top-Marke transportabler Kaminöfen. Sie haben sich für ein absolutes Qualitätsprodukt entschieden, an dem Sie noch viele Jahre Ihre Freude haben werden, vorausgesetzt, Sie benutzen den Kaminofen verantwortungsvoll. Lesen Sie deswegen zuerst diese Gebrauchsanweisung aufmerksam durch, um so eine optimale Lebensdauer Ihres Zibro Kamins zu garantieren.

Im Namen des Herstellers bieten wir Ihnen 24 Monate Garantie auf alle eventuell auftretenden Material- und Herstellungsfehler.

Wir wünschen Ihnen viel Wärme und Komfort mit Ihrem Zibro Kamin.

Mit freundlichen Grüßen

PVG International b.v.

Abteilung Kundendienst

**1 LESEN SIE ZUERST DIE GEBRAUCHSANWEISUNG.**

**2 WENDEN SIE SICH IM ZWEIFELSFALL AN IHREN HÄNDLER.**

**3 VOR DEM LESEN DER GEBRAUCHSANWEISUNG BITTE DAS LETZTE BLATT AUFFALTEN.**



## BENUTZUNG KURZ ZUSAMMENGEFASST

Nachfolgend sind in groben Zügen die Schritte angegeben, die zur Inbetriebnahme Ihres Kaminofens ausgeführt werden müssen. Detaillierte Beschreibung der Handlungen entnehmen Sie bitte der GEBRAUCHSANWEISUNG (Seite 17 ff).

- 1** Entfernen Sie das gesamte Verpackungsmaterial (siehe Kapitel A, Abb. A).
- 2** Befüllen Sie den Brennstofftank **9** und warten Sie 30 Minuten bevor Sie den Kaminofen starten (siehe Kapitel B, Abb. H).
- 3** Geben Sie die Batterien in das Batteriefach **12** (siehe Kapitel A, Abb. F).
- 4** Überprüfen Sie, ob die Brennkammer **4** gerade steht (siehe Kapitel A, Abb. E).
- 5** Starten Sie den Kaminofen, indem Sie den Drehregler **2** langsam nach rechts drehen, bis er sich nicht weiter drehen läßt, anschließend die Zünd-Taste **3** vorsichtig betätigen (siehe Kapitel C, Abb. J und K).
- 6** Nach dem Starten des Ofens dauert es 10 bis 15 Minuten bevor Sie sehen, ob der Ofen richtig brennt (siehe Kapitel D).
- 7** Schalten Sie den Kaminofen aus (siehe Kapitel E).

- Das erste Mal wird Ihr Kaminofen während des Brennens noch 'neu' riechen.
- Lagern Sie den Brennstoff an einem kühlen, dunklen Ort.
- Brennstoff altert. Beginnen Sie jede Heizsaison mit neuem Brennstoff.
- Wenn Sie Zibro Plus benutzen, können Sie sich auf die Qualität des Brennstoffs verlassen.
- Wenn Sie zwischen den einzelnen Sorten wechseln, müssen Sie den Kaminofen erst vollständig leer brennen lassen.

## WICHTIGE EINZELTEILE

- 1** Abschalt-Taste
- 2** Drehregler
- 3** Zünd-Taste
- 4** Brennkammer
- 5** Handgriff  
Brennkammer
- 6** Brennstoffanzeige
- 7** Gitter
- 8** Deckel  
Brennstofftank
- 9** Brennstofftank
- 10** Brennstoffanzeige  
Brennstofftank
- 11** Elektrische Zündung
- 12** Batteriefach

## WICHTIG ZU WISSEN

### JEDERZEIT AUSREICHEND VENTILIEREN

Jedes Modell benötigt eine bestimmte minimale Raumgröße, um den Kaminofen sicher, ohne zusätzliche Ventilation besonders gut betreiben zu können (siehe Kapitel J). Wenn der betreffende Raum kleiner als der angegebene Minimumwert ist, muß dafür gesorgt werden, daß immer ein Fenster oder eine Tür einen Spalt breit offen bleibt (ca. 2,5 cm). Dies ist ebenfalls empfehlenswert bei Räumen, die besonders gut isoliert oder zugfrei sind und/oder über 1500 m liegen. Ist die Ventilation (sprich: der Sauerstoffgehalt) unzureichend, dann schaltet sich der Kaminofen automatisch aus. Benutzen Sie den Kaminofen nicht in Keller- oder anderen unterirdisch gelegenen Räumen.

### DER SAFE TOP

Der Ofen ist versehen von einem Safe Top. Dieser verringert die Temperatur an der Oberseite des Ofens. Sollte die Oberseite berührt werden, so wird das Risiko auf schwere Verletzung erheblich verringert. Berücksichtigen Sie aber, daß die Oberseite immer noch heiß wird.



Berühren Sie die Oberseite und das Gitter nicht.

### DER RICHTIGE BRENNSTOFF

Ihr Kaminofen wurde für die Benutzung von wasserfreiem, sauberem Petroleum hoher Qualität, wie Zibro Plus, entwickelt. Nur dieser Brennstoff sorgt für eine saubere und optimale Verbrennung. Brennstoff geringerer Qualität kann zu folgenden Problemen führen:

- ▶ übermäßige Ablagerung auf dem Docht
- ▶ unvollständige Verbrennung
- ▶ verkürzte Lebensdauer von Docht und Kaminofen
- ▶ Rauch und/oder Geruch
- ▶ Niederschlag auf dem Gitter oder Gehäuse

Der richtige Brennstoff ist also wichtig für einen sicheren, effizienten und komfortablen Gebrauch Ihres Kaminofens.

Informieren Sie sich bei Ihrem Händler in Ihrer direkten Umgebung über den richtigen Brennstoff für Ihren Kaminofen.



Nur mit dem richtigen Brennstoff ist eine sichere, effiziente und komfortable Benutzung Ihres Kaminofens gewährleistet.

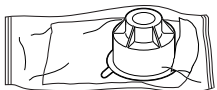

Diesen Transportverschluß finden Sie im Verpackungskarton. Nur hiermit kann der Kaminofen nach Benutzung problemlos transportiert werden. Bewahren Sie den Verschluß also gut auf!

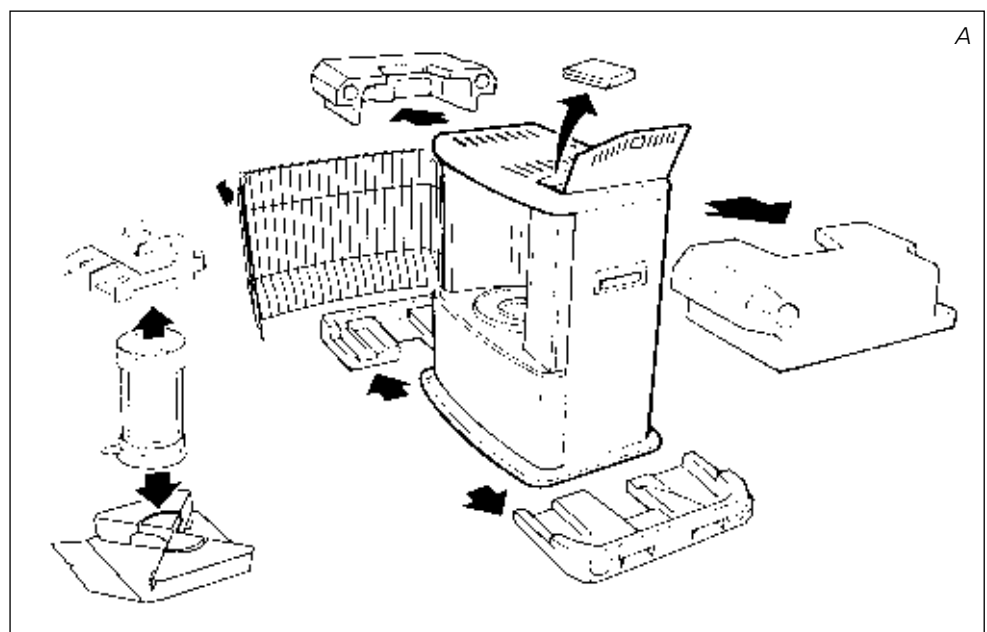

## A DIE INSTALLATION DES KAMINOFENS

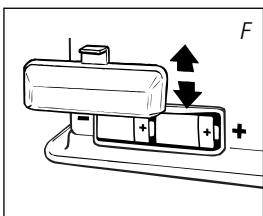
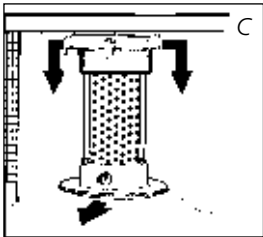
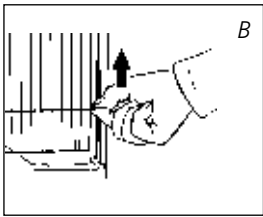

- 1 Nehmen Sie den Kaminofen vorsichtig aus dem Karton und kontrollieren Sie den Inhalt auf Vollständigkeit.

Außer dem Kaminofen muß folgendes vorhanden sein:

- ▶ eine Syphonpumpe
- ▶ ein Transportverschluß
- ▶ diese Gebrauchsanweisung

Bewahren Sie den Karton und das Verpackungsmaterial (Abb. A) zwecks Lagerung und/oder Transport auf.

- 2 Entfernen Sie das übrige Verpackungsmaterial:

- ▶ Entfernen Sie das Stückchen Verpackungsmaterial vom Gitter 7. Heben Sie das Gitter aus der Kerbung (Abb. B) und ziehen Sie es nach vorn.
- ▶ Ziehen Sie den Karton an der Oberseite der Brennkammer 4 vorsichtig heraus und entfernen Sie ihn (Abb. C). Nehmen Sie die Brennkammer aus dem Kaminofen und entfernen Sie auch das Verpackungsmaterial unter der Brennkammer (Abb. D).
- ▶ Setzen Sie die Brennkammer wieder ein. Die Brennkammer steht richtig, wenn sie sich ohne Schwierigkeiten mit dem Handgriff 5 etwas nach links und rechts verschieben lässt (Abb. E).
- ▶ Schließen Sie das Gitter: leicht anheben, um es wieder in die Kerbung einrasten zu lassen.
- ▶ Öffnen Sie den Deckel des Brennstofftanks 8 und entfernen Sie das Stückchen Karton.

- 3 Befüllen Sie den Brennstofftank wie in *Kapitel B* beschrieben.

- 4 Legen Sie die Batterien in das dafür bestimmte Fach 12 an der Rückseite des Kaminofens (Abb. F). Achten Sie dabei auf die + und - Pole.

- 5 Der Boden muß stabil und waagrecht sein. Stellen Sie den Kamin an eine andere Stelle, falls er nicht waagrecht steht. Versuchen Sie nicht durch Unterlage von Büchern oder ähnlichem den Stand zu korrigieren.

- 6 Ihr Kaminofen ist jetzt betriebsbereit.

## B DAS BEFÜLLEN MIT BRENNSTOFF

Füllen Sie den Brennstofftank nicht im Wohnraum, sondern an einer dazu geeigneten Stelle (falls etwas verschüttet wird). Gehen Sie wie folgt vor:

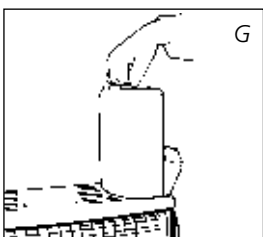

- 1 Der Kaminofen sollte ausgeschaltet sein.

- 2 Öffnen Sie den Deckel 8 und ziehen Sie den Brennstofftank 9 aus dem Kaminofen (Abb. G). Achtung: der Tank kann kurz nachtropfen. Stellen Sie den Brennstofftank ab (mit dem Tankverschluß nach oben) und drehen Sie den Tankverschluß auf.

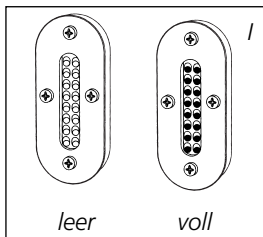
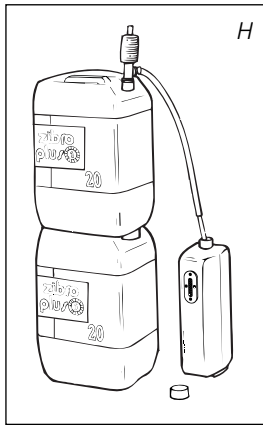

- 3 Den glatten, steifen Schlauch der Syphonpumpe in den Kanister stecken. Das Befüllen ist einfacher, wenn der Kanister höher steht als der Brennstofftank (Abb.H). Den geriffelten Schlauch stecken Sie dann in die Öffnung des Brennstofftanks.
- 4 Den weißen Knopf oben auf der Pumpe zudrehen (nach rechts).
- 5 Einige Male die Pumpe drücken, bis der Brennstoff in den Brennstofftank fließt. Sobald dies der Fall ist, brauchen Sie nicht mehr zu drücken.
- 6 Achten Sie während des Füllvorgangs auf die Brennstoffanzeige des Brennstofftanks 10 (Abb. I). Wenn Sie sehen, daß der Tank fast voll ist, stellen Sie den Füllvorgang ein. Hierzu drehen Sie den weißen Knopf oben auf der Pumpe wieder auf (nach links). Den Tank niemals zu voll füllen. Vor allem nicht, wenn der Brennstoff sehr kalt ist (Brennstoff dehnt sich aus, wenn er wärmer wird).
- 7 Lassen Sie den Brennstoff, der sich noch in der Pumpe befindet, in den Kanister zurückströmen und entfernen Sie die Pumpe vorsichtig. Schrauben Sie den Tankverschluß wieder sorgfältig auf den Tank. Wischen Sie eventuell verschütteten Brennstoff weg.
- 8 Kontrollieren Sie, ob der Tankverschluß gerade sitzt und fest angezogen ist. Setzen Sie den Brennstofftank wieder in den Kaminofen ein (Tankverschluß nach unten). Schließen Sie den Deckel.

## C DAS STARTEN DES KAMINOFENS

Ein neuer Ofen verursacht zu Beginn etwas Geruch. Sorgen Sie deswegen für zusätzliche Ventilation oder starten Sie den Ofen das erste Mal außerhalb des Wohnraumes.

Wenn Sie den Kaminofen zum ersten Mal benutzen, müssen Sie nach dem Einsetzen des Brennstofftanks ca. 30 Minuten warten, bevor Sie den Ofen starten, damit sich der Docht mit Brennstoff vollsaugen kann. Dies trifft auch zu, wenn Sie den Kaminofen vollständig leer gebrannt haben, beziehungsweise nach Austausch des Dochtes.



Achten Sie vor dem Starten des Kaminofens darauf, daß sich noch genügend Brennstoff im Tank befindet (mit Hilfe der Brennstoffanzeige 6).

Starten Sie den Kaminofen immer über die elektrische Zündung 11. Niemals Streichhölzer oder ein Feuerzeug benutzen.

Hierbei gehen Sie wie folgt vor:

- 1 Drehen Sie den Drehregler 2 nach rechts bis zum Anschlag (Abb. J). Mit einem gewissen Druck könnten Sie den Drehregler dann noch etwas weiter drehen, er federt dann jedoch von selbst wieder zurück.
- 2 Drücken Sie die Zünd-Taste 3 vorsichtig (ca. 2-3 Sekunden) (Abb. K), aber nicht zu stark. Spätestens wenn in der Brennkammer eine kleine Flamme sichtbar wird, lassen Sie die Zünd-Taste los. Falls notwendig, Vorgang wiederholen.

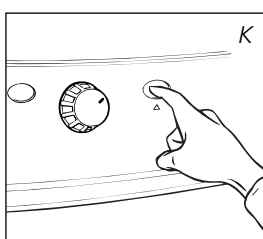
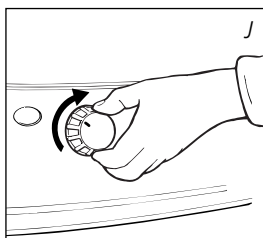

D



Vor dem Starten des Kaminofens immer kontrollieren, ob die Brennkammer ④ gerade steht, indem Sie den Handgriff ⑤ kurz nach links und rechts schieben (Abb. E). Dies muß ohne Schwierigkeiten möglich sein. Wenn die Brennkammer schräg steht, führt dies zu Rauch- und Rußentwicklung.

## D DAS BRENNEN DES OFENS

Nachdem der Kaminofen gestartet wurde, dauert es 10 bis 15 Minuten, bevor Sie kontrollieren können, ob der Ofen gut brennt. Eine zu hohe Flamme kann Rauch- und Rußentwicklung verursachen, während eine zu niedrige Flamme zu Geruchsbildung führt. Auf der Seite neben dem Faltblatt können Sie sehen, wie hoch die Flamme minimal und maximal brennen (Abb. N) sollte.

Eine zu niedrige Flamme kann entstehen durch:

- ▶ zu wenig Brennstoff (befüllen Sie den Brennstofftank)
- ▶ schlechten Brennstoff (wenden Sie sich an Ihren Händler)
- ▶ zu wenig Ventilation (ein Fenster oder eine Tür einen Spalt breit öffnen)
- ▶ Verschleiß des Doctes (Dochtwechsel erforderlich, siehe Kapitel L)



Der Ofen ist mit einem Sicherheitssystem ausgestattet, das für eine automatische Abschaltung des Ofens sorgt, sobald Sie den Brennstofftank aus dem Ofen heben. Wenn Sie den Ofen wieder in Betrieb nehmen möchten, müssen Sie den Brennstofftank wieder einsetzen und die im *Kapitel C* beschriebenen Schritte befolgen.

## E DAS AUSSCHALTEN DES KAMINOFENS

Drücken Sie die Abschalt-Taste ①. Die Flamme erlöscht nach kurzer Zeit.

## F STÖRUNGEN, URSACHEN UND LÖSUNGEN

Wenn sich eine Störung nicht mit Hilfe der untenstehenden Hinweise beheben läßt, dann wenden Sie sich bitte an Ihren Händler.

### DER OFEN LÄSST SICH NICHT STARTEN

- ▶ Die Batterien sitzen nicht richtig im Batteriefach.  
*Überprüfen (Abb. F).*
- ▶ Die Batteriespannung ist zu niedrig. *Austauschen (Abb. F)*
- ▶ Sie haben den Kaminofen vollständig leerbrennen lassen oder den Docht ausgetauscht.  
*Nach Einsetzen des gefüllten Brennstofftanks 30 Minuten mit dem Starten warten.*
- ▶ Sie haben die Zünd-Taste ③ zu stark betätigt.  
*Behutsam drücken (ca. 2-3 Sekunden) (Kapitel C).*
- ▶ Die elektrische Zündung ⑪ ist defekt.  
*Wenden Sie sich an Ihren Händler.*

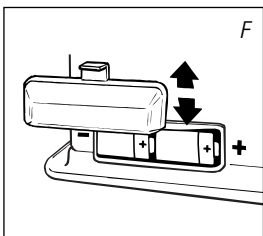

#### **UNGLEICHE FLAMME UND/ODER RUß UND/ODER GERUCH**

- ▶ Die Brennkammer ④ ist nicht richtig eingesetzt.  
*Mit dem Handgriff ⑤ die Brennkammer richtig einsetzen, bis sie sich mühelos etwas nach links und rechts verschieben läßt.*
- ▶ Sie benutzen veralteten Brennstoff.  
*Fangen Sie jede neue Heizsaison mit neuem und richtigem Brennstoff an.*
- ▶ Sie benutzen einen falschen Brennstoff.  
*Siehe KORREKTER BRENNSTOFF (Kapitel „Wichtig zu wissen“).*
- ▶ Staubanhäufung im unteren Bereich des Kaminofens.  
*Wenden Sie sich an Ihren Händler.*
- ▶ Die Dochthöhe ist nicht richtig eingestellt.  
*Siehe Kapitel F.*

#### **DER KAMINOFEN GEHT LANGSAM AUS**

- ▶ Der Brennstofftank ist leer.  
*Trockenen Sie den Filter (Kapitel G).*
- ▶ Es befindet sich Feuchtigkeit im Filter.  
*Siehe Kapitel B.*
- ▶ Es befindet sich Feuchtigkeit im unteren Reservoir.  
*Wenden Sie sich an Ihren Händler.*
- ▶ Der Docht ist an der Oberseite verhärtet.  
*Kaminofen außerhalb des Wohnraumes vollständig leer brennen lassen (Kapitel G). Verwenden Sie richtigen Brennstoff.*
- ▶ Sie benutzen veralteten Brennstoff.  
*Fangen Sie jede neue Heizsaison mit neuem und richtigem Brennstoff an.*

#### **DIE FLAMME DES OFENS BRENNT ZU NIEDRIG**

- ▶ Der Docht ist zu niedrig eingestellt.  
*Wenden Sie sich an Ihren Händler.*
- ▶ Der Kaminofen hat vor dem Nachfüllen fast den gesamten Brennstoff verbraucht.  
*Nach dem Einsetzen des vollen Brennstofftanks 30 Minuten warten, bevor der Kaminofen erneut gestartet wird.*
- ▶ Sie benutzen veralteten oder einen falschen Brennstoff.  
*Siehe KORREKTER BRENNSTOFF (Kapitel „Wichtig zu wissen“).*
- ▶ Der Raum wird nicht ausreichend ventiliert.  
*Ein Fenster oder eine Tür kurz weit öffnen und danach einen Spalt breit offen lassen.*

#### **DIE FLAMME DES KAMINOFENS BRENNT ZU HOCH**

- ▶ Sie benutzen einen falschen, zu flüchtigen Brennstoff.  
*Siehe KORREKTER BRENNSTOFF (Kapitel „Wichtig zu wissen“).*
- ▶ Der Docht ist zu hoch eingestellt.  
*Wenden Sie sich an Ihren Händler.*

## G DIE WARTUNG

Ihr Kaminofen benötigt kaum Wartung. Staub und Flecken sollten jedoch rechtzeitig mit einem feuchten Tuch entfernt werden, da ansonsten hartnäckige Flecken entstehen können. Normalerweise sind nur die folgenden drei Teile dem Verschleiß ausgesetzt:

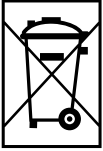

### 1. DIE BATTERIEN

Diese können Sie selbst austauschen. Werfen Sie die alten Batterien nicht in den Abfalleimer, sondern entsorgen Sie diese laut den örtlichen Vorschriften für chemischen Kleinabfall.

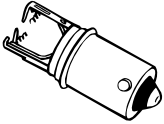

Elektrische Zündung mit gerissenem Glühfaden

### 2. DIE ELEKTRISCHE ZÜNDUNG

Die Zündspirale hat eine längere Lebensdauer, wenn Sie den Kaminofen immer vorsichtig starten. Wechseln Sie die Batterien rechtzeitig aus und achten Sie darauf, daß Sie die Zünd-Taste nicht zu stark betätigen. Wenn der Glühfaden gerissen ist, muß die Zündspirale ausgetauscht werden.

### 3. DER DOCHT

Um die Lebensdauer des Dochtes zu verlängern, sollten Sie den Kaminofen von Zeit zu Zeit vollständig leer brennen lassen (bis er von selbst ausgeht). Tun Sie dies, sobald Sie merken, daß die Flamme etwas schwächer wird. Da dieser Vorgang etwas Geruch verursacht, empfehlen wir Ihnen, dies außerhalb des Wohnbereiches zu tun.

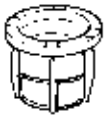

Brennstoffsieb

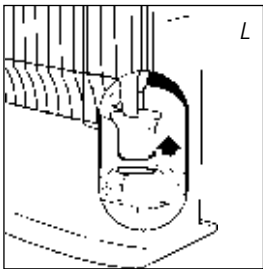

### DER BRENNSTOFFFILTER

Kontrollieren Sie auch den Brennstofffilter regelmäßig:

Nehmen Sie den Brennstofftank 9 aus dem Kaminofen und entfernen Sie den Brennstofffilter (Abb. L). Halten Sie ein Tuch bereit, da noch ein wenig Brennstoff aus dem Filter tropfen kann. Drehen Sie den Brennstofffilter um und klopfen Sie ihn auf einem harten Untergrund leer, um den Schmutz zu entfernen. **(Unter keinen Umständen mit Wasser reinigen!)** Setzen Sie den Brennstofffilter wieder in den Kaminofen ein.



Entfernen Sie selbst keine Teile aus dem Kaminofen. Wenden Sie sich bezüglich einer eventuellen Reparatur immer an Ihren Händler.



Bevor Sie Wartungsarbeiten ausführen, muß der Kaminofen ausgeschaltet und abgekühlt sein.

## H LAGERUNG (ENDE DER HEIZSAISON)

Wir empfehlen Ihnen, den Kaminofen am Ende jeder Heizsaison vollständig leer brennen zu lassen und ihn danach gut aufzubewahren. Beachten Sie dazu folgende Hinweise:

- 1 Starten Sie den Ofen außerhalb des Wohnraumes und lassen Sie ihn vollständig leer brennen.
- 2 Lassen Sie den Kaminofen anschließend abkühlen.



- 3 Den Kaminofen mit einem feuchten Tuch reinigen und danach mit einem trockenen Tuch trocken reiben.
- 4 Die Batterien aus dem Batteriefach nehmen ⑫ und an einer trockenen Stelle aufbewahren.
- 5 Reinigen Sie den Brennstofffilter.
- 6 Lagern Sie den Kaminofen staubfrei, nach Möglichkeit in der Originalverpackung. Den übriggebliebenen Brennstoff sollten Sie in der nächsten Heizsaison nicht mehr verwenden. Entsorgen Sie übriggebliebenen Brennstoff gemäß den Vorschriften, die in Ihrer Gemeinde für chemische Kleinabfälle gelten. Beginnen Sie jede neue Heizsaison immer mit neuem Brennstoff. Beachten Sie wieder die Gebrauchsanweisung (wie beschrieben ab Kapitel A), wenn Sie den Kaminofen erneut in Betrieb nehmen.

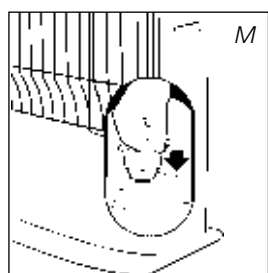
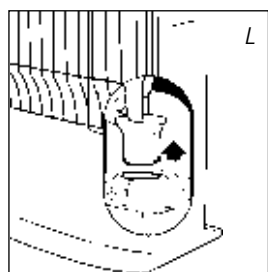

Transportverschluss

## I TRANSPORT

Um zu verhindern, daß der Kaminofen während des Transportes Brennstoff verliert, müssen folgende Maßnahmen getroffen werden:

- 1 Lassen Sie den Kaminofen abkühlen.
- 2 Nehmen Sie den Brennstofftank ⑨ aus dem Kaminofen und entfernen Sie den Brennstofffilter (Abb. L). Dieser kann eventuell etwas nachtropfen; halten Sie ein Tuch bereit. Den Brennstofffilter und den Brennstofftank außerhalb des Kaminofens aufbewahren.
- 3 Setzen Sie den Transportverschluß anstelle des Brennstofffilters ein (Abb. M) und drücken Sie ihn fest, so daß kein Brennstoff austritt.
- 4 Den Kaminofen immer aufrecht transportieren.

## J TECHNISCHE DATEN

Zündung	elektrisch	Abmessungen (mm)	Breite	428
Brennstoff		(einschließlich Bodenplatte)	Tiefe	295
Kapazität (kW)*	2,7		Höhe	513
Geeigneter Raum (m³)**	75-95	Zubehör	Syphonpumpe	
Brennstoffverbrauch (Ltr/Std)*	0,281		Transportverschluß	
Brennstoffverbrauch (g/Std)*	225			
Brenndauer pro Tank (Std)*	14	Benötigte Batterien	2x R20kG, MN 1300	
Inhalt Brennstofftank (Liter)	4,0		1,5V	
Gewicht (kg)	9,0	Dochttyp	F	

\* Bei Einstellung auf maximalem Stand

\*\* Angegebene Werte sind Richtwerte

## K GARANTIEBEDINGUNGEN

Sie erhalten auf Ihren Kaminofen 24 Monate Garantie ab Kaufdatum. Innerhalb dieser Zeit werden alle Material- und Herstellungsfehler kostenlos behoben. Hierbei gelten folgende Regeln:



- 1 Alle weiteren Ansprüche auf Schadenersatz, inklusive Folgeschäden, werden nicht anerkannt.
- 2 Reparatur oder Austausch von Teilen innerhalb der Garantiezeit führt nicht zur Verlängerung der Garantie.
- 3 Die Garantie verfällt, wenn Veränderungen angebracht wurden, Nicht-Original Teile montiert oder Reparaturen durch Dritte am Kaminofen ausgeführt wurden.
- 4 Teile, die normalem Verschleiß ausgesetzt sind, wie die Zündspirale, die Batterien, der Docht und die Syphonpumpe, fallen nicht unter die Garantie.
- 5 Die Garantie gilt ausschließlich unter Vorlage der datierten Originalrechnung, auf der keine Veränderungen vorgenommen wurden.
- 6 Die Garantie gilt nicht bei Schäden, die durch zweckwidrige Handlungen entstanden sind, beziehungsweise durch Verwahrlosung und durch die Benutzung von falschem oder veraltetem Brennstoff. Falscher Brennstoff kann sogar gefährlich sein.\*
- 7 Die Versandkosten und das Versandrisiko des Kaminofens, oder dessen Teile, gehen zu allen Zeiten zu Lasten des Käufers.

Um unnötige Kosten zu vermeiden, empfehlen wir Ihnen, immer zuerst sorgfältig die Gebrauchsanweisung zu lesen. Finden Sie darin keine Lösung, wenden Sie sich an Ihren Händler.

\* Leicht entzündliche Stoffe können zum Beispiel zu unkontrollierbarer Verbrennung führen, die ausschlagende Flammen zur Folge haben. Versuchen Sie in diesem Fall nie, den Kaminofen zu transportieren, sondern schalten Sie den Kaminofen unverzüglich aus (siehe Kapitel E). In Notfällen können Sie einen Feuerlöscher benutzen, jedoch ausschließlich einen Kohlendioxid- oder Pulver-Feuerlöscher.

## 10 SICHERHEITSRATSCHLÄGE

- 1 Machen Sie Kinder immer auf die Anwesenheit eines brennenden Ofens aufmerksam.
- 2 Transportieren Sie den Ofen nicht, wenn er brennt oder noch heiß ist. In diesem Fall auch keine Wartungsarbeiten durchführen.
- 3 Stellen Sie den Kaminofen so auf, daß er sich mit der Vorderseite minimal 1,5 Meter von Mauern, Gardinen und Möbeln befindet. Achten Sie ebenfalls darauf, daß der Raum über dem Kaminofen frei ist.
- 4 Benutzen Sie den Kaminofen nicht in staubigen Räumen und nicht an Stellen, an denen es stark zieht. In beiden Fällen erhalten Sie keine optimale Verbrennung.
- 5 Schalten Sie den Kaminofen aus, bevor Sie das Haus verlassen oder zu Bett gehen.
- 6 Lagern und transportieren Sie den Brennstoff ausschließlich in den dazu bestimmten Tanks und Kanistern.
- 7 Achten Sie darauf, daß der Brennstoff nicht Hitze oder extremen Temperaturunterschieden ausgesetzt wird. Lagern Sie den Brennstoff immer an einem kühlen, trockenen und dunklen Ort (Sonnenlicht schadet der Qualität)
- 8 Benutzen Sie den Kaminofen niemals an Stellen, an denen schädliche Gase oder Dämpfe auftreten könnten (zum Beispiel Auspuffgase oder Farbdämpfe).
- 9 Das Gitter des Kaminofens wird heiß. Der Kaminofen darf nicht abgedeckt werden (Brandgefahr).
- 10 Achten Sie immer auf ausreichende Ventilation.

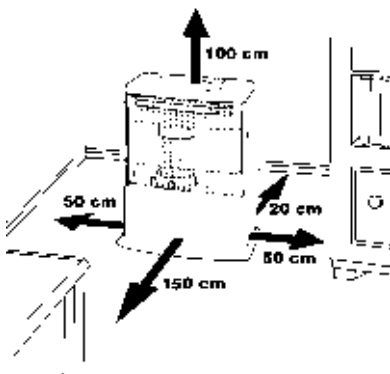

## WECHSELN DES DOCHTES

**L** DER OFEN MUSS GANZ ABGEKÜHLT SEIN, BEVOR SIE MIT DEM DOCHTWECHSEL BEGINNEN.

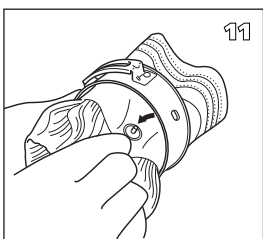
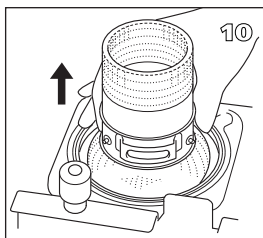
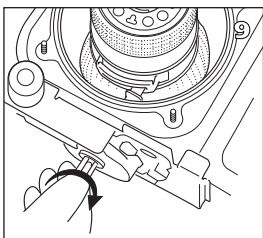
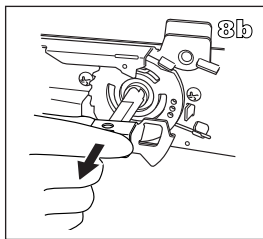
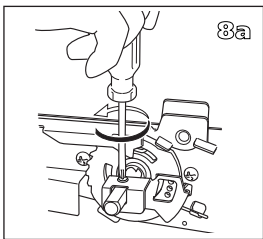
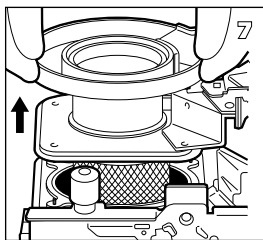
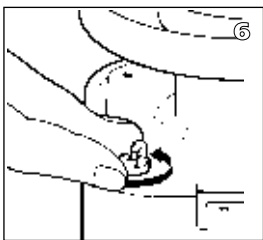
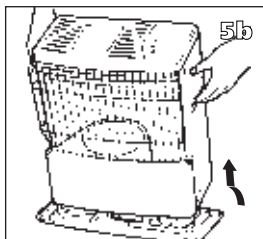
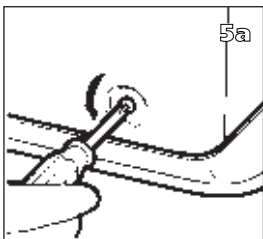
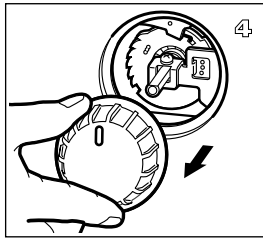
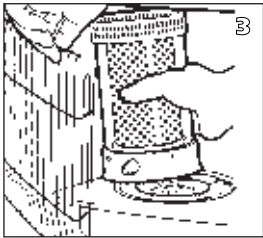
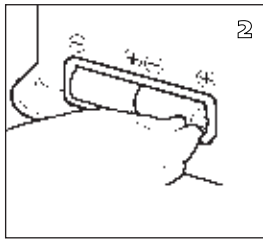
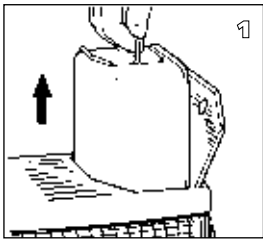

- 1 Öffnen Sie den Deckel und nehmen Sie den Brennstoftank heraus.
- 2 Nehmen Sie die Batterien aus dem Batteriefach.
- 3 Das Gitter aus der Kerbung heben und nach vorn ziehen. Die Brennkammer aus dem Ofen nehmen. Das Gitter schließen.
- 4 Den Drehregler vom Ofen abziehen.
- 5 Die drei Gehäuseschrauben an der Unterseite lösen. Das Gehäuse ein wenig nach vorn ziehen und von der Bodenplatte abnehmen.
- 6 Die Flügelmuttern unter dem Brennersitz lösen.
- 7 Den Brennersitz hochziehen, bis der Docht sichtbar wird. Legen Sie den Brennersitz neben den Ofen. (Achten Sie dabei darauf, dass die Drähte sich nicht lösen).
- 8 Die Schraube, die den Halter festhält, aus der Achse drehen. Halter entfernen.
- 9 Halter bis zum Ende nach rechts drehen und den Dochtalter entfernen (inkl. Docht).
- 10 Dochtalter abheben und von der Hauptlufttröhre abnehmen.
- 11 Docht drücken, um die drei Dochtstifte zu lösen und um den Docht vom Dochtalter zu entfernen. Dafür sorgen, dass Sie Handschuhe tragen und ein Behälter für den gebrauchten Docht bereitsteht.

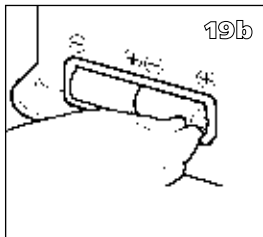
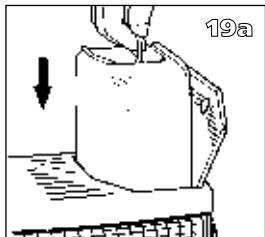
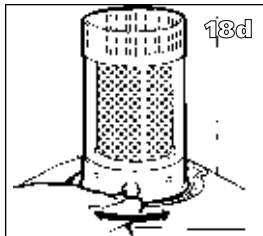
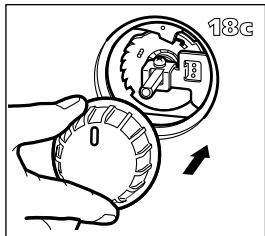
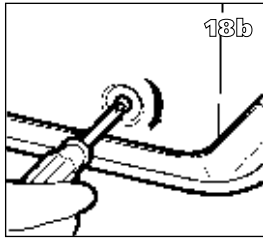
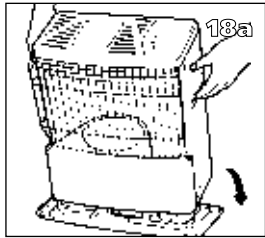
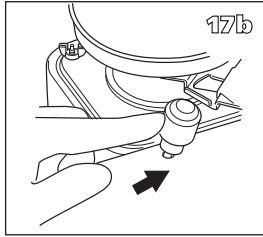
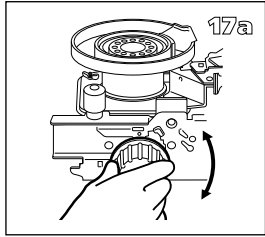
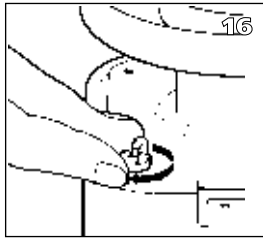
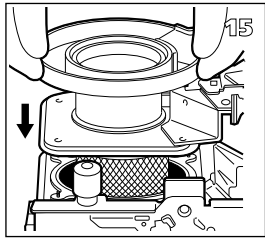
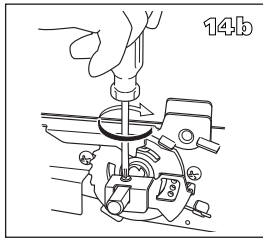
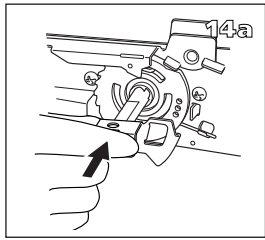
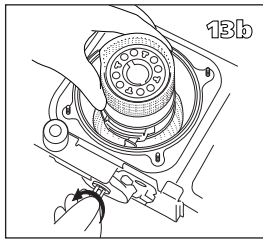
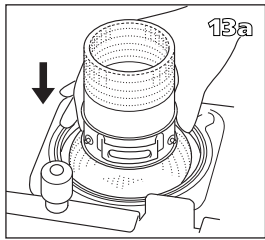
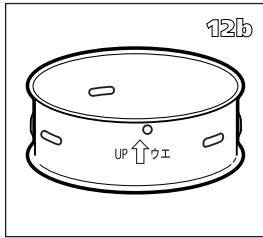
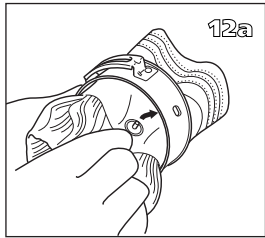

- 12** Den Docht in den Dochtalter in die Richtung, die auf dem Dochtalter eingraviert ist, einsetzen.
- 13** Schieben Sie den Dochtalter (inkl. Docht) über die Hauptlufttröhre. Dann das Oberteil der Achse von rechts in die Nut für den Dochtalter (mit Docht) einsetzen und den Behälter links bis zum Ende eindrehen.
- 14** Den Halter einbauen. Danach die Schraube anziehen, die den Halter festhält.
- 15** Den Brennersitz wieder montieren.
- 16** Die Flügelmuttern gleichmäßig handfest anziehen.
- 17** Den Rändeldrehknopf für den Docht auf den Dochtmechanismus setzen. Den Knopf so weit wie möglich nach rechts drehen. Auf die Kippsicherung drücken, um zu kontrollieren, ob der Docht vollständig hinabgelassen werden kann. Mehrere Male wiederholen. Wenn der Docht nicht ganz nach unten geschoben werden kann, wurde er nicht ordnungsgemäß eingesetzt. Ist das der Fall, Arbeitsweise ab Punkt 6 wiederholen.
- 18** Das Gehäuse wieder aufsetzen und die drei Schrauben festdrehen. Den Rändeldrehknopf des Dochtes einstellen. Dann die Brennkammer wieder einsetzen. Kontrollieren Sie, ob diese gerade steht, indem Sie mit dem Handgriff kurz nach links und rechts schieben. Das Gitter schliessen.
- 19** Den gefüllten Brennstofftank wieder aufsetzen. Die Batterien in das Batteriefach einlegen (achten Sie dabei auf die + und - Pole). Nach dem Einsetzen des Brennstofftanks und der Batterien müssen Sie 30 Minuten warten, bevor Sie den Ofen starten.

Estimado Cliente:

Le felicitamos por la compra de su Zibro Kamin, la marca de primera entre estufas transportables. Usted acaba de comprar un producto de calidad absoluta, que le dará plena satisfacción durante muchos años, a condición de que lo utilice debidamente. Por lo tanto, lea primero este manual del usuario, para una vida útil máxima de su Zibro Kamin.

En nombre del fabricante le ofrecemos una garantía de 24 meses para toda clase de faltas de fabricación y de material.

Le deseamos mucho y agradable calor, así como una gran comodidad con su Zibro Kamin.

Un saludo cordial,  
PVG International b.v.

Departamento Atención al Cliente

**1 LEA PRIMERO LAS INSTRUCCIONES DE USO.**

**2 EN CASO DE DUDA, CONSULTE A SU DISTRIBUIDOR.**

**3 PARA LEER ESTE MANUAL, DESPLIEGUE LA ÚLTIMA PÁGINA.**



## EL USO A GRANDES RASGOS

*Estos son a grandes rasgos los pasos a seguir para la utilización de su estufa portátil. Para su correcta utilización, le remitimos al MANUAL (pág. 29 y siguientes).*

- 1** Retire todo el material de embalaje (vea capítulo A, fig. A).
- 2** Llene el depósito extraíble ⑨ y espere 30 minutos antes de encender la estufa (vea capítulo B, fig. H).
- 3** Coloque las pilas en su alojamiento ⑫ (vea capítulo A, fig. F).
- 4** Asegúrese de que la cámara de combustión ④ está en posición recta (vea capítulo A, fig. E).
- 5** Encienda la estufa, girando el botón ② hacia la derecha hasta el tope y seguidamente oprima con cuidado el botón ③ del encendido (vea capítulo C, fig. J y K).
- 6** Después de encender la estufa, se debe esperar entre 10 y 15 minutos para comprobar que la estufa está funcionando correctamente (vea capítulo D).
- 7** Apague la estufa (vea capítulo E).

- La primera vez que encienda su estufa, desprenderá un olor a "nuevo".
- Guarde el combustible en un lugar fresco y oscuro.
- El combustible envejece. Comience cada otoño con nuevo combustible.
- Si Usted utiliza Zibro Plus, tiene la seguridad de hacer uso del combustible apropiado. Le aconsejamos Zibro Plus por su alta calidad constante en todas y cada una de sus garrafas.
- En caso que cambie de tipo de combustible, debe asegurarse primero que la estufa ha consumido todo el combustible presente.

## PIEZAS IMPORTANTES

- ① Botón de apagado
- ② Botón regulador
- ③ Botón de encendido
- ④ Cámara de combustión
- ⑤ Asa de la cámara de combustión
- ⑥ Indicador del combustible
- ⑦ Rejilla
- ⑧ Tapa del depósito
- ⑨ Depósito extraíble
- ⑩ Indicador del combustible en el depósito extraíble
- ⑪ Resistencia
- ⑫ Alojamiento de pilas

## LO QUE DEBE SABER PREVIAMENTE

### VENTILAR SIEMPRE SUFICIENTEMENTE

Para todos los modelos y para poder utilizar la estufa con toda seguridad sin necesidad de ventilación suplementaria, es necesario un espacio mínimo (vea capítulo J). Si el espacio en cuestión es más pequeño que el indicado, deberá siempre entreabrir una puerta o ventana ( $\pm 2,5$  cm). Aconsejamos lo mismo en el caso de ser una habitación muy aislada o que esté protegida contra las corrientes de aire y/o a una altura de 1500 metros. Además, en caso de falta de ventilación (léase: falta de oxígeno), la estufa se apagará automáticamente. No utilice su estufa en sótanos ni en otros espacios subterráneos.

### CUBIERTA DE SEGURIDAD

Junto con la estufa se proporciona una cubierta de seguridad. Este mecanismo hace disminuir la temperatura en la tapa superior de la estufa. De esta manera, el riesgo de sufrir algún daño al tocar accidentalmente la tapa superior disminuye considerablemente. No obstante, tenga en cuenta que la tapa superior estará caliente en cualquier caso.



Evite cualquier contacto con la tapa superior y con la rejilla.

### EL COMBUSTIBLE APROPIADO

Su estufa está diseñada para quemar parafina líquida (combustible especial para estufas), de alta calidad y sin agua, como lo es Zibro Plus. Solamente este combustible asegura una combustión limpia y completa: Un combustible de calidad inferior puede conducir a:

- ▶ excesiva adherencia de alquitrán en la mecha
- ▶ una combustión incompleta
- ▶ una reducción en la durabilidad de la estufa
- ▶ la formación de humo y/o malos olores
- ▶ residuos en la rejilla o en el revestimiento

El combustible apropiado es, por lo tanto, esencial para un uso seguro, eficaz y cómodo de su estufa.

Consulte siempre al distribuidor más cercano sobre el combustible apropiado para su estufa.



*Solamente el combustible apropiado le garantiza un uso seguro, eficaz y cómodo de su estufa.*

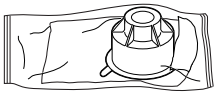

*Este tapón de transporte (amarillo) lo encontrará dentro de la caja. Solamente con este tapón podrá transportar su estufa sin problemas. ¡Por consiguiente, guárdelo bien!*

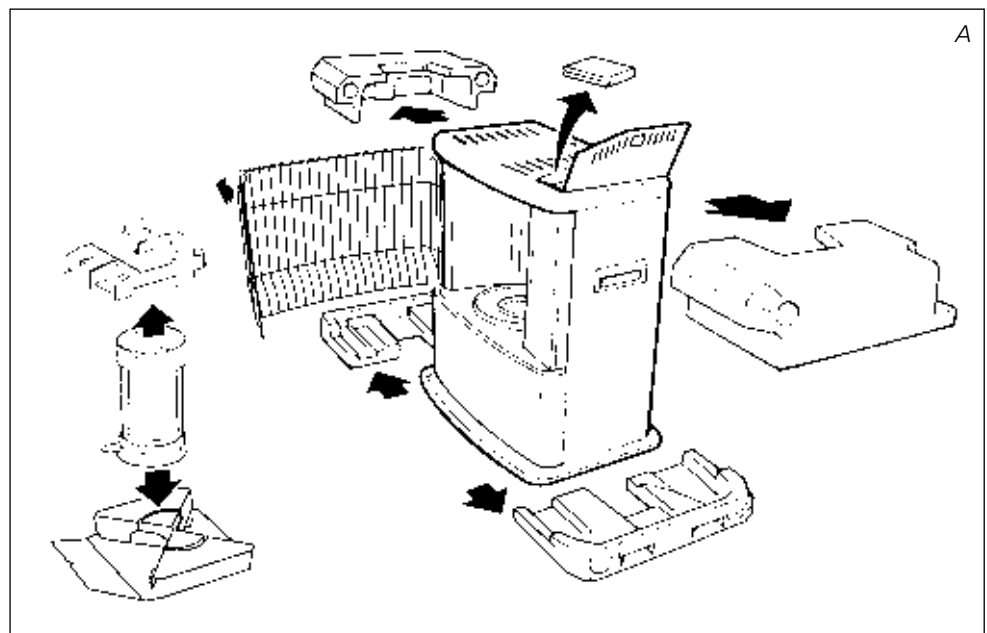

## A INSTALACION DE LA ESTUFA

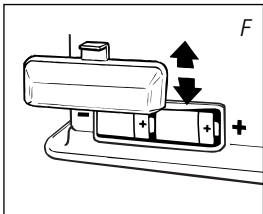
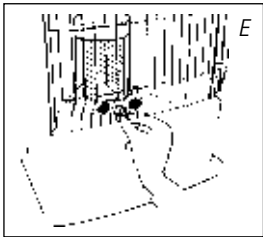
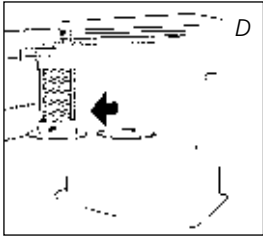
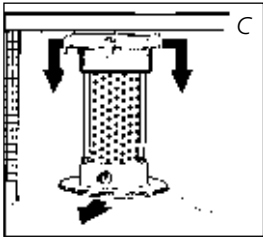
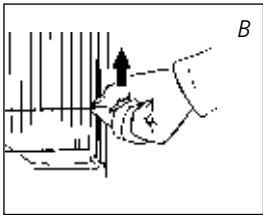

- 1 Extraiga de la caja con cuidado la estufa y controle el contenido.

Además de la estufa, la caja debe contener:

- ▶ una bomba manual de combustible
- ▶ un tapón de transporte
- ▶ el presente manual del usuario

Guarde la caja y el material de embalaje (fig. A) para almacenar o transportar la estufa.

- 2 Quite el material de embalaje:

- ▶ El embalaje de protección colocado en la rejilla 7. Abra la rejilla, levantándola con cuidado (fig. B).
- ▶ El embalaje colocado encima del quemador 4 se quita empujándolo un poco hacia abajo (fig. C).
- ▶ Saque el quemador de la estufa y quite el embalaje que está colocado debajo del quemador (fig. D).
- ▶ Vuelva a colocar el quemador en su sitio. Está colocado correctamente si, cogiéndolo por la espiral 5, se puede girar fácilmente hacia la izquierda y la derecha. Cierre la rejilla.
- ▶ Levante la tapa del depósito 8 y quite el cartón.

- 3 Llene el depósito extraíble, siguiendo las instrucciones del capítulo B.

- 4 Coloque las pilas en su alojamiento 12 situado en la parte posterior de la estufa (fig. F). Observe los polos + y -.

- 5 El suelo debe ser sólido y nivelado, compruébelo. Desplace la estufa si no está bien nivelada. No intente corregir esta posición, colocando libros u otros objetos debajo.

- 6 Su estufa está ahora lista para su uso.

## B LLENAR DE COMBUSTIBLE

No llene nunca el depósito extraíble dentro del salón, hágalo en un lugar más apropiado (existe siempre el riesgo de que caigan gotas de combustible). Proceda como sigue:

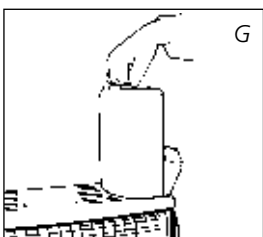

- 1 Asegúrese de que la estufa está apagada.

- 2 Abra la tapa 8 y extraiga el depósito extraíble 9 de la estufa (fig. G). Atención: el depósito puede gotear algo. Ponga el depósito extraíble en el suelo (tapón hacia arriba) y desenrosque.



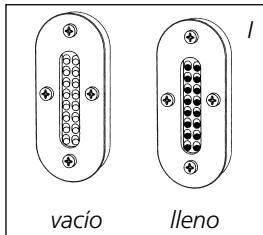
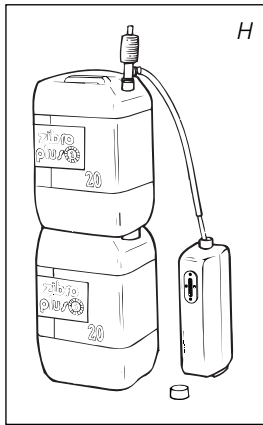

- 3 Tome la bomba manual de combustible e introduzca el tubo liso, más rígido en el bidón, procurando que éste último esté colocado más alto que el depósito extraíble (fig. H). Introduzca la goma flexible ranurada en el orificio del depósito extraíble.
- 4 Apriete el botón superior de la bomba (girándolo hacia la derecha).
- 5 Comprímase algunas veces la bomba, hasta que el combustible comience a entrar en el depósito extraíble. Una vez que esto suceda, ya no hace falta comprimir más la bomba.
- 6 Durante la operación de llenado, no deje de vigilar el indicador del combustible del depósito extraíble 10 (fig. I). Si está lleno, cese de llenar aflojando el botón superior de la bomba (hacia la izquierda). Nunca llene el depósito hasta el tope, sobre todo cuando el combustible esté muy frío (el combustible se dilata por el calor).
- 7 Deje que el combustible presente en la bomba se vacíe en el depósito y retire la misma con cuidado. Cierre el depósito, enroscando el tapón cuidadosamente. Limpie eventuales gotas de combustible que hayan podido caer.
- 8 Controle si el tapón del depósito está en posición recta y debidamente apretado. Coloque el depósito extraíble de nuevo en la estufa. Cierre la tapa.

## C ENCENDER LA ESTUFA

Al principio, una estufa nueva desprende siempre algún olor. Por consiguiente, asegúrese de que haya ventilación suplementaria.



Si Usted utiliza la estufa por primera vez, después de haber colocado el depósito extraíble lleno de combustible, espere mínimo unos 30 minutos antes de encenderla. De esta forma, la mecha podrá absorber el combustible. Haga lo mismo después de que la estufa haya consumido todo el combustible y después de poner una nueva mecha.

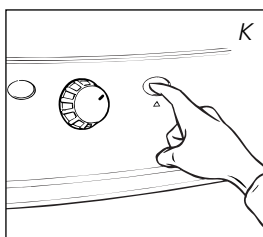
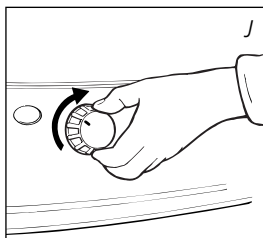

Antes de encender la estufa, mire siempre el indicador de combustible 6 para comprobar si en el depósito extraíble queda suficiente combustible.

Encienda la estufa siempre con la resistencia 11.

No utilice nunca cerillas o un mechero.

Proceda como sigue:

- 1 Gire el regulador 2 hacia la derecha hasta alcanzar el tope (fig. J). Aplicando cierta presión, podrá girarlo algo más; sin embargo, volverá automáticamente a su posición tope.
- 2 Oprima el botón del encendido 3 (fig. K) sin ejercer fuerza. En cuanto se aprecie una llama en la cámara de combustión 4, suelte el botón.

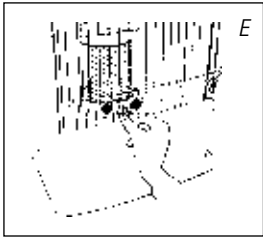

Antes de encender la estufa, controle siempre si la cámara de combustión ④ está bien recta, moviéndola con ayuda del asa ⑤ un poco a la izquierda y derecha (fig. E). Esto se efectuará sin ninguna dificultad. Si la cámara de combustión está desnivelada, se producirían humos y hollín.

## D LA COMBUSTION DE LA ESTUFA

Después de encender la estufa, se debe esperar entre 10 y 15 minutos para comprobar que la estufa está funcionando correctamente. Sólo entonces se podrá comprobar si la estufa quema debidamente. Una llama demasiado alta puede provocar la formación de humos y hollín, mientras que una llama demasiado baja entraña la formación de malos olores. En la página contigua a la hoja desplegable viene indicada la altura máxima y mínima de la llama (fig. N).

Las posibles causas de una llama demasiado baja son:

- ▶ escaso combustible (llene el depósito)
- ▶ combustible de mala calidad (consulte a su distribuidor)
- ▶ insuficiente ventilación (entrebrea una puerta o ventana)
- ▶ desgaste de la mecha (cambiar mecha, capítulo L)



Esta estufa está dotada de un sistema de seguridad que apaga la estufa cuando se extrae el depósito de la estufa. Para encender la estufa de nuevo, coloque el depósito de nuevo en la estufa y siga las instrucciones descritas en el *capítulo C*.

## E APAGAR LA ESTUFA

Pulse el botón de apagado ①. La llama se apagará automáticamente.

## F FALLOS, CAUSAS Y SOLUCIONES

Si resulta imposible resolver un fallo siguiendo las instrucciones dadas a continuación, consulte a su distribuidor.

### NO SE LOGRA ENCENDER LA ESTUFA.

- ▶ Las pilas no están correctamente colocadas en su alojamiento.  
*Controlar (fig. F).*
- ▶ Las pilas ya no tienen la suficiente potencia para realizar el encendido.  
*Cambiar las pilas (fig. F).*
- ▶ La estufa ha consumido todo el combustible o bien la mecha ha sido cambiada.  
*Después de colocar el depósito extraíble lleno, esperar 30 minutos para encender la estufa.*
- ▶ Usted oprime la palanca del encendido ③ hacia abajo con demasiada fuerza.  
*Oprimir con menos fuerza (capítulo C).*
- ▶ El filamento de la resistencia de encendido ① está partido.  
*Consulte a su distribuidor.*

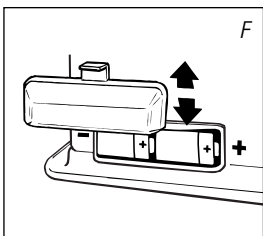

#### **LLAMA INESTABLE Y/U HOLLIN Y/U OLOR.**

- ▶ La cámara de combustión ④ no está colocada de forma correcta.  
*Póngala recta con el asa ⑤, hasta que logre moverla más fácilmente hacia la izquierda y derecha.*
- ▶ Usted utiliza un combustible envejecido.  
*Comience cada otoño con nuevo combustible. No ponga nunca el combustible en un lugar expuesto al sol.*
- ▶ Usted utiliza un combustible inadecuado.  
*Vea EL COMBUSTIBLE APROPIADO (capítulo 'Lo que previamente debe saber').*
- ▶ Se ha acumulado polvo en la base de la estufa.  
*Consulte a su distribuidor.*
- ▶ La altura de la mecha no es la correcta.  
*Consulte a su distribuidor.*

#### **LA ESTUFA SE APAGA LENTAMENTE.**

- ▶ El depósito extraíble está vacío.  
*Vea capítulo B.*
- ▶ El filtro contiene agua.  
*Seque el filtro (capítulo G).*
- ▶ El depósito inferior contiene agua.  
*Consulte a su distribuidor.*
- ▶ La parte superior de la mecha se ha endurecido o tiene humedad.  
*Deje que la estufa quemara todo el combustible. Use un combustible adecuado.*
- ▶ Usted utiliza combustible envejecido.  
*Comience cada otoño con nuevo combustible.*

#### **LA ESTUFA SIGUE FUNCIONANDO CON LLAMA BAJA.**

- ▶ La mecha está demasiado baja.  
*Consulte a su distribuidor.*
- ▶ Antes de rellenar el depósito la estufa había consumido casi todo el combustible.  
*Después de colocar el depósito extraíble lleno, esperar 30 minutos para encender la estufa.*
- ▶ Usted utiliza combustible viejo o inadecuado.  
*Vea EL COMBUSTIBLE APROPIADO (capítulo 'Lo que previamente debe saber').*
- ▶ No hay suficiente ventilación en la habitación.  
*Abra un momento una puerta o ventana de par en par, y después déjela entreabierta.*

#### **LA ESTUFA QUEMA DEMASIADO FUERTE.**

- ▶ Usted utiliza un combustible inadecuado y demasiado volátil.  
*Vea EL COMBUSTIBLE APROPIADO (capítulo 'Lo que previamente debe saber').*
- ▶ La mecha está demasiado alta.  
*Consulte a su distribuidor.*

## G MANTENIMIENTO

Su estufa requiere poco mantenimiento. Lo que sí es importante es que quite el polvo y las manchas a tiempo con un paño húmedo, ya que si no podrían formarse manchas permanentes. Normalmente, tan solo tres piezas están sometidas a desgaste:



### 1. LAS PILAS

Estas las puede cambiar Usted mismo. No tire las pilas viejas en el cubo de la basura. Siga las instrucciones vigentes en su municipio para Pequeños Residuos Químicos.

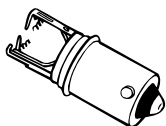

Resistencia con filamento partido

### 2. LA RESISTENCIA

La resistencia durará más tiempo si la estufa es encendida correctamente. Cambie las pilas a su debido tiempo y procure no oprimir el botón del encendido con demasiada fuerza. Si el filamento incandescente se ha partido, deberá ser sustituida la resistencia por una nueva.

### 3. LA MECHA

Para prolongar la vida útil de la mecha, de vez en cuando la estufa debe consumir todo el combustible presente (hasta que se apague sola). Proceda así cuando observe que la llama quede más baja. Cuando consuma todo el combustible, la estufa despedirá cierto olor, razón por la cual recomendamos lo haga fuera del espacio habitable.



filtro del combustible

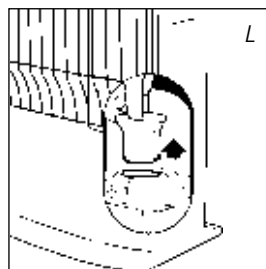

### FILTRO DEL COMBUSTIBLE

Asimismo, controle periódicamente el filtro del combustible: Saque el depósito extraíble "de la estufa y retire el filtro del combustible (fig. L). Este puede gotear; tenga un trapo a mano. Sacuda el filtro del combustible incidiendo en un fondo duro para quitar los posos. **Nunca limpiar con agua!** Coloque el filtro del combustible en la estufa.



No extraiga Usted mismo piezas de la estufa. Para eventuales reparaciones, consulte siempre a su distribuidor.



Antes de efectuar cualquier revisión, deje que la estufa se enfríe.

## H ALMACENAMIENTO (fin del invierno)

Llegado el fin del invierno, le recomendamos que antes de guardarla, deje que la estufa quemé todo el combustible existente en el depósito. Para este fin, siga las instrucciones siguientes:

- 1 Encienda la estufa fuera del espacio habitable y deje que todo el combustible se quemé.
- 2 Deje que la estufa se enfríe.
- 3 Limpie la estufa con un paño húmedo y séquela con un paño seco.

- 4 Extraiga las pilas de la estufa 12 y guárdelas en un lugar seco.
- 5 Limpiar el filtro de combustible (Vea capítulo G).
- 6 Guarde la estufa protegida del polvo, si es posible en su embalaje original. El combustible que ha sobrado no lo puede utilizar en el invierno próximo. Por lo tanto, consúmalo. No obstante, si sobrara algo de combustible, no lo tire, pero siga las reglas vigentes en su municipio con respecto a pequeños residuos químicos. En cualquier caso, comience el próximo invierno con combustible nuevo. Si vuelve a usar la estufa de nuevo, siga nuevamente las instrucciones (a partir del capítulo A).



filtro de combustible

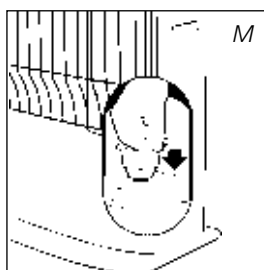
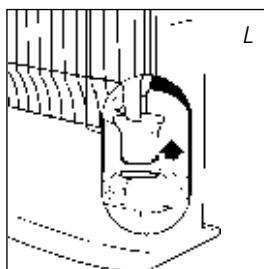

Tapón de transporte

## I TRANSPORTE

Para evitar que la estufa pierda combustible durante el transporte, se deben tomar las siguientes precauciones:

- 1 Deje enfriar la estufa.
- 2 Saque el depósito extraíble 9 de la estufa y retire el filtro de combustible (fig. L). Este puede gotear un poco; tenga un paño a mano. Guarde el filtro y el depósito extraíble fuera de la estufa.
- 3 Coloque el tapón de transporte en el lugar del filtro de combustible (fig. M) y oprímalo bien y coloque nuevamente el depósito extraíble en su posición.
- 4 Transporte la estufa siempre en posición vertical.

## J ESPECIFICACIONES TECNICAS

Encendido	eléctrico	Dimensiones (mm)	ancho	428
Combustible	parafina	(placa de base incl.)	profundo	295
Capacidad (kW)*	2,7		alto	513
Volumen apropiado del espacio (m <sup>3</sup> )**	75-95	Accesorios	bomba manual de combustible	
Consumo de combustible (l/hora)*	0,281		tapón de transporte	
Consumo de combustible (g/hora)*	225			
Duración de combustión por depósito (hora)*	14	Pilas	2x R20kG, MN 1300	
Contenido depósito extraíble (litros)	4,0		1,5V, size D	
Peso (kg)	9,0	Tipo de mecha	F	

\* En caso de estar en posición máxima

\*\* Estos valores son a título indicativo

## K CONDICIONES DE GARANTIA

Su estufa está cubierta por una garantía de 24 meses, a partir de la fecha de compra. Durante este período, todos los defectos de material o de fabricación serán reparados sin coste alguno. Además, se aplican las siguientes reglas:

- 1 No asumimos ninguna responsabilidad por otros daños, incluido daños indirectos.



- 2 La reparación o el recambio de piezas efectuado dentro del período de garantía no da lugar a una prórroga de la misma.
- 3 La garantía no se aplicará en los casos que: se hayan realizado modificaciones; se hayan montado piezas no originales; reparaciones efectuadas por terceros.
- 4 Las piezas que están sujetas a desgaste normal, tales como la mecha, pilas, resistencia de encendido y la bomba manual de combustible, no están cubiertas por la garantía.
- 5 La garantía se aplica únicamente si Usted presenta la factura de compra, fechada y sin modificación alguna.
- 6 La garantía no se aplica en caso de daños ocasionados por manipulaciones no conformes con el manual de instrucciones, por negligencias y por el uso de combustible envejecido o inapropiado. El uso de combustible inapropiado incluso puede ser peligroso\*, por ello, se aconseja Zibro Plus.
- 7 Los gastos de envío y los riesgos del envío de la estufa o piezas de ésta, correrán en todos los casos a cargo del comprador.

\* Los materiales muy inflamables - no es el caso del Zibro Plus -, pueden conducir, por ejemplo, a una combustión incontrolable, resultando en un incendio. En tal caso, no intente transportar la estufa, apáguela inmediatamente (vea capítulo E). En casos de emergencia puede utilizar un extintor de llamas, pero únicamente del tipo B: extintores de incendios con ácido carbónico o con polvo.

## 10 SUGERENCIAS PARA UN USO SEGURO

- 1 Advierta a los niños siempre de la presencia de una estufa encendida.
- 2 No transportar la estufa cuando esté encendida o esté aún caliente, ni tampoco llenarla de combustible, ni efectuar trabajos de mantenimiento.
- 3 Ponga el frontal de la estufa a una distancia mínima de 1,5 metros de la pared, cortinas y muebles.
- 4 No utilice la estufa en habitaciones polvorientas, ya que la combustión no será óptima.
- 5 Apague la estufa antes de salir de casa o al acostarse.
- 6 Conserve y transporte el combustible únicamente en los depósitos y bidones destinados para ello.
- 7 No exponga el combustible al calor o a cambios extremos de temperatura. Guarde el combustible en un lugar oscuro, seco y fresco (la luz solar afecta a la calidad).
- 8 Nunca utilice la estufa en lugares donde gases o vapores nocivos puedan estar presentes (por ej., gases de escape o vapores de pintura).
- 9 La rejilla de la estufa se calienta. Al cubrir la estufa con algún material, se crea un riesgo de incendio.
- 10 Asegúrese siempre de una ventilación suficiente.

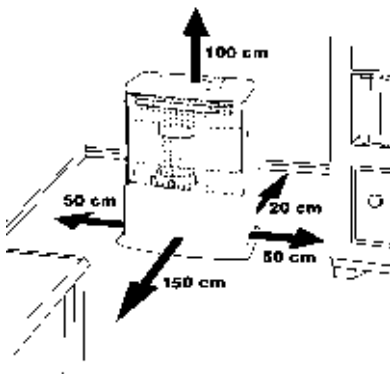

## CAMBIAR LA MECHA

**L** ANTES DE COMENZAR A CAMBIAR LA MECHA, LA ESTUFA TIENE QUE ESTAR APAGADA Y COMPLETAMENTE FRÍA.

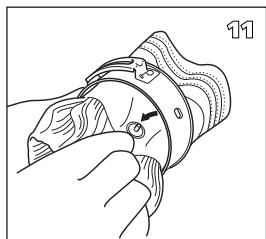
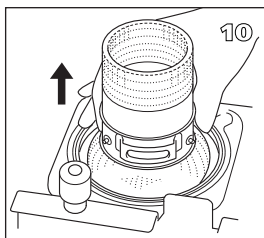
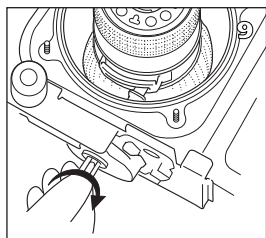
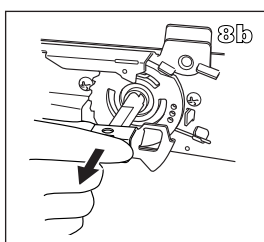
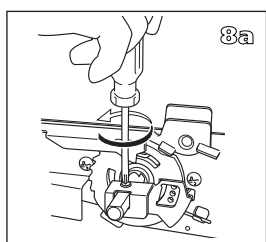
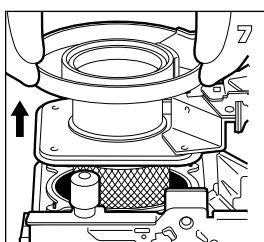
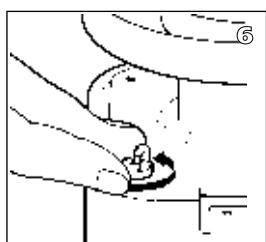
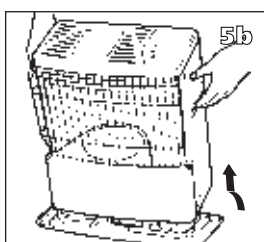
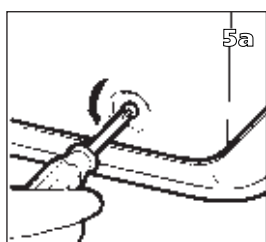
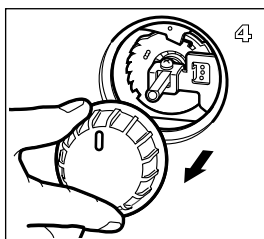
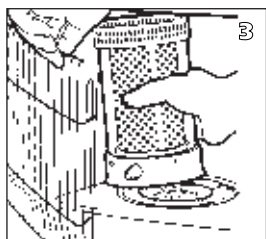
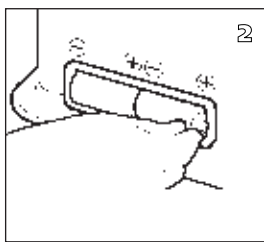
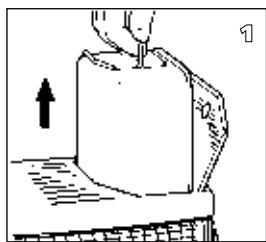

- 1 Abra la tapa del depósito extraíble y sáquelo.
- 2 Quite las pilas.
- 3 Abra la rejilla, levantándola ligeramente y tirando de ella hacia delante. Extraiga el quemador de la estufa. Cierre la rejilla.
- 4 Quite el mando regulador de la estufa, tirando de él hacia delante.
- 5 Afloje los tornillos de la carcasa, que se encuentran en la parte inferior de la misma. Tire ligeramente de la carcasa hacia delante y sepárelo de la placa base.
- 6 Quite las palomillas de la base del quemador.
- 7 Levante el asiento del quemador de modo que la mecha quede visible. Coloque el asiento del quemador al lado de la estufa. (Procure que el cableado no se desprenda).
- 8 Quite el tornillo de la base que sostiene el soporte y, extráigalo.
- 9 Gire el mecanismo de la rueda hacia la derecha, hasta el final y quite el collar de la mecha.
- 10 Levante el collar de la mecha y sáquelo del tubo.
- 11 Con la mano, comprima la mecha hasta soltar los tres pivotes y separe la mecha de su collar. Procure realizar esta operación con guantes y tener un recipiente a mano para depositar la mecha usada .

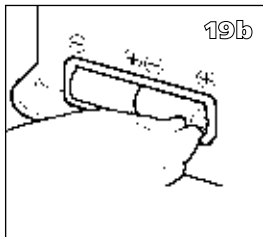
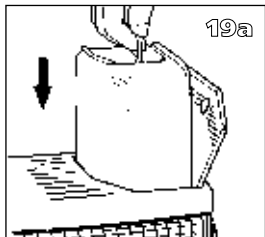
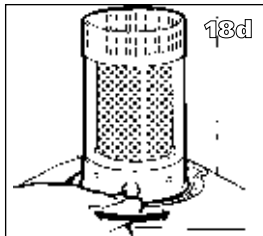
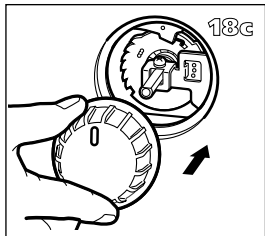
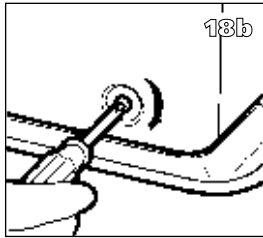
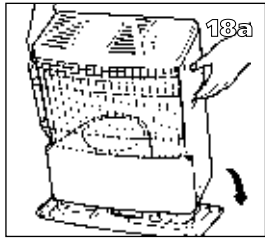
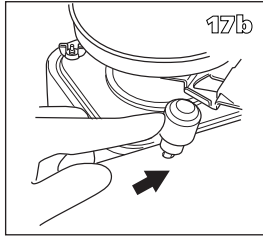
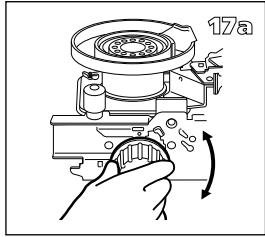
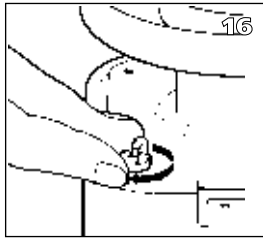
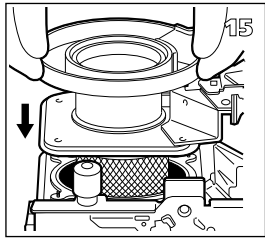
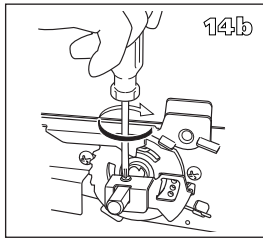
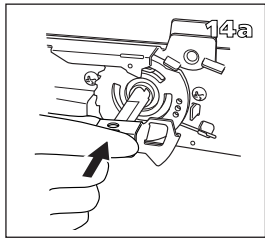
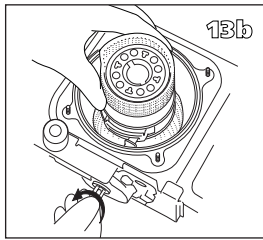
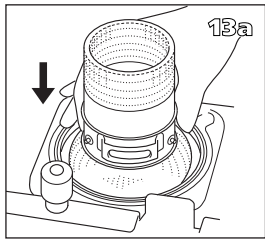
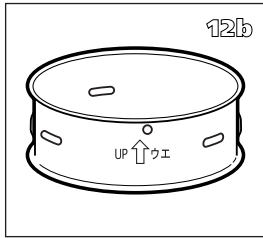
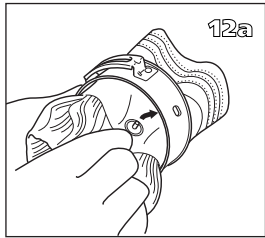

- 12** Ponga la nueva mecha en el collar según la indicación grabada en este último.
- 13** Coloque el collar (con su mecha) en el tubo. Posteriormente, vuelva a girar el mecanismo de la rueda hacia la derecha, hasta que suba y coloque el cuello de la mecha en la ranura.
- 14** Ponga el soporte, y luego apriete el tornillo que está sujetando la base.
- 15** Coloque el asiento del quemador en su sitio.
- 16** Apriete las palomillas uniformemente con la mano.
- 17** Coloque el mando giratorio en su sitio. Gire el mando tan a la derecha como sea posible. Presione el botón de apagado de emergencia. Compruebe que la mecha retrocede hasta su posición original. Repita este proceso varias veces. En el caso de que la mecha no vuelva a su posición inicial, ello significa que no se ha colocado correctamente. En este caso, repita el proceso a partir del paso 6.
- 18** Coloque la carcasa en su posición y ajuste los 3 tornillos. Ponga el mando regulador de la mecha y el quemador en sus respectivas posiciones. Compruebe que el quemador esté bien colocado, moviéndolo por su asa hacia la izquierda y derecha. Cierre la rejilla.
- 19** Ponga el depósito extraíble lleno en su sitio. Ponga pilas en su cajetín (compruebe que los polos positivo y negativo se han colocado donde indican las marcas + y -). Siempre que cambie la mecha, deje transcurrir 30 minutos antes de utilizar la estufa de nuevo.



Dear Sir, Madam,

Congratulations on your purchase of this Zibro Kamin heater, the number one brand amongst portable heaters. You have purchased a first-class quality product, which will serve you for many years to come. This, of course, provided you use the heater correctly. Please read these Directions for Use first, to ensure the maximum lifetime for your Zibro Kamin heater.

This appliance comes with a 24-month manufacturer's warranty on all defects in material or workmanship.

We wish you much warmth and comfort from your Zibro Kamin heater.

Yours sincerely,

PVG International b.v.

Customer Service Department

**1 READ THE DIRECTIONS FOR USE FIRST.**

**2 IN CASE OF ANY DOUBT, CONTACT YOUR DEALER.**

**3 BEFORE YOU START READING, FOLD OUT THE LAST PAGE.**



## GENERAL DIRECTIONS FOR USE

*Below you will find the main steps to be taken for using your heater. For more details, please refer to the MANUAL (pages 41 ff.).*

- 1** Remove all packaging materials (refer to Section A, Fig. A).
- 2** Fill the removable tank **9** and wait 30 minutes before you ignite the heater (refer to Section B, Fig. H).
- 3** Insert the batteries into the battery holder **12** (refer to Section A, Fig. F).
- 4** Check whether the combustion chamber **4** is fully upright (refer to Section A, Fig. E).
- 5** Ignite the heater by turning the knurled wick adjustment knob **2** as far to the right as possible and then gently push the ignition button **3** (refer to Section C, Fig. J and K).
- 6** After igniting the heater it will take 10 to 15 minutes before you can check if the heater burns well (refer to Section D).
- 7** Switch off the heater (refer to Section E).

- The first time you ignite your heater it will smell like 'new' for a short time.
- Store your fuel in a cool and dark place.
- Fuel has a limited shelf life. Start every heating season with new fuel.
- The right quality of fuel will be assured, when you use Zibro Plus for your heater.
- If you change to another brand and/or type of paraffin oil, you must first finish up all the remaining fuel in the heater.

## MAIN COMPONENTS

- 1** OFF Button
- 2** Knurled wick adjustment knob
- 3** Ignition
- 4** Combustion chamber
- 5** Combustion chamber handle
- 6** Fuel indicator
- 7** Grill
- 8** Lid for removable tank
- 9** Removable tank
- 10** Fuel gauge removable tank
- 11** Ignition coil
- 12** Battery holder

## WHAT YOU NEED TO KNOW IN ADVANCE

### ALWAYS MAKE SURE THAT THERE IS SUFFICIENT VENTILATION

For each model the minimum size of space is specified in which you can use the heater safely, without additional ventilation (*refer to Section J*). If a particular room is smaller than the specified space, always leave a window or door slightly ajar ( $\pm 2.5$  cm). We also recommend doing this in highly insulated or draught-free rooms and/or at altitudes above 1,500 metres. However, if there is insufficient ventilation (i.e. oxygen), the heater will automatically switch off. Do not use your heater in cellars or other underground areas.

### SAFE TOP

The heater is supplied with a safe top. This application decreases the temperature of the top plate. In this way, the risk of harmful accidents at accidentally touching the top plate is considerably decreased. However, be aware that the top plate still becomes hot.



Avoid any contact with the top plate and grille.

### THE RIGHT FUEL

Only use Class C1 paraffin fuel in accordance with BS2869 Part two, or equivalent. Your heater has been designed for use with high-quality water-free pure paraffin oil, such as Zibro Plus. Only fuels of this kind will ensure clean and proper burning. Lower quality fuel may result in:

- ▶ excessive tar deposits on the glass fibre wick
- ▶ incomplete burning
- ▶ reduced heater lifetime
- ▶ smoke and/or smells
- ▶ deposits on the grid or mantle

Using the right fuel is therefore essential for safe, efficient, and comfortable use of your heater.

Always refer to your local dealer for the right fuel for your heater.



*Only the use of the correct fuel will ensure safe, efficient, and comfortable use of your heater.*

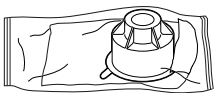

*This transportation cap is packed separately in the box. Only this cap ensures trouble-free transportation of the heater after use. Store it well!*

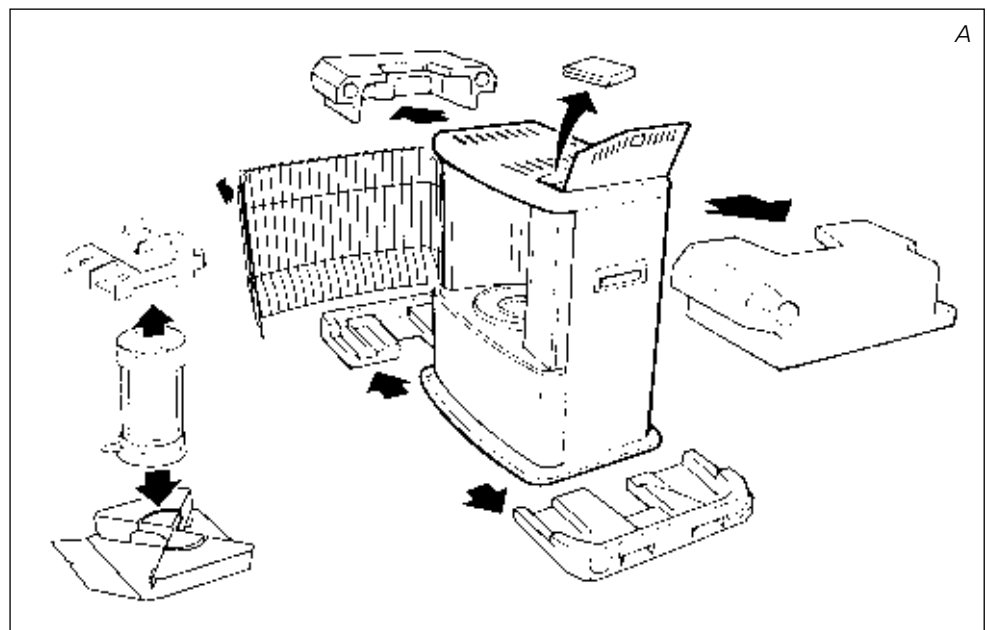

## A INSTALLING THE HEATER

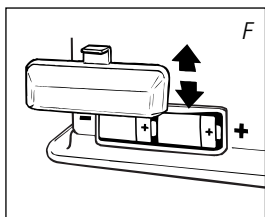
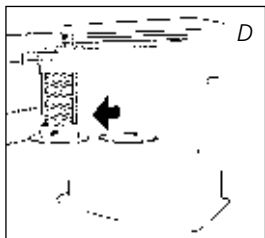
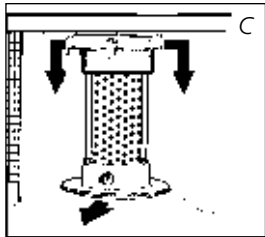
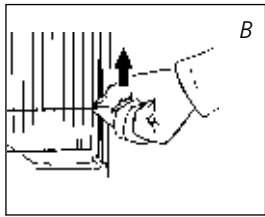

- 1 Carefully remove your heater from the box and check the contents. In addition to the heater you also need to have:

- ▶ a manual fuel pump
- ▶ a transportation cap
- ▶ these directions for use

Keep the box and the packaging materials (Fig. A) for storage and/or transportation.

- 2 Remove the other packaging materials:

- ▶ Remove the packaging material from the grill 7. Lift the grill from the slot (Fig. B) and pull it forward.
- ▶ Push the packing material on top of the combustion chamber 4 slightly down and remove it (Fig. C). Remove the packaging materials from under the combustion chamber as well (Fig. D).
- ▶ Put the combustion chamber back into its place. The combustion chamber is positioned correctly when it can be smoothly moved a little to the left and to the right by its handle 5 (Fig. E). Close the grill: Slightly lift it to reposition it in its slot.
- ▶ Open the lid of the removable tank 8 and remove the piece of cardboard.

- 3 Fill the removable tank as indicated in Section B.

- 4 Insert the batteries into their holder 12 at the back of the heater (Fig. F). Ensure that the positive and negative poles match the + and - marks indicated on the battery housing.

- 5 The floor should be firm and completely level. Reposition the heater, when it is not level. Do not correct the situation by placing books or other goods under the heater. **Please refer to the separate instructions in the carton box for fixing of the heater.**

- 6 Your heater is now ready for use.

## B FILLING FUEL

Do not fill the removable tank in the living room, but in a more suitable place (there can always be some spillage). Follow the procedure below:

- 1 Make sure that the heater is switched off.
- 2 Open the lid 8 and lift the removable tank 9 out of the heater (Fig. G). Note: Some drops may leak from the tank. Put down the removable tank (cap pointing upwards) and screw off the fuel cap.

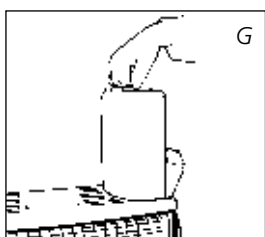

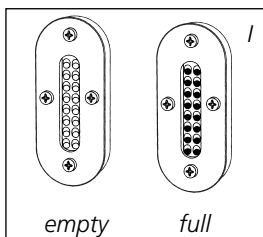
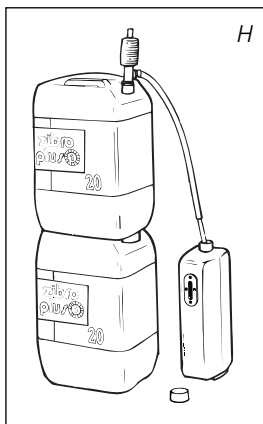

- 3 Take the manual fuel pump and insert the smooth, most rigid tube into the jerrycan. Make sure that it is in a higher position than the removable tank (Fig. H). Insert the ribbed hose into the opening of the removable tank.
- 4 Lock the valve on top of the pump (turn clockwise).
- 5 Squeeze the pump a few times, until fuel starts flowing into the removable tank. As soon as this happens, there is no need to press any longer.
- 6 Check the removable tank fuel gauge ⑩ while filling the tank (Fig. I). Stop filling by loosening the valve on top of the pump (turn anti-clock-wise), once the gauge indicates that the tank is full. Never overfill the tank, especially not when the fuel is very cold (fuel expands when it heats up).
- 7 Let the remaining fuel in the pump flow back into the jerrycan and carefully remove the pump. Carefully screw the fuel cap back on the tank. Clean off any spilled fuel.
- 8 Check whether the fuel cap is straight and tightened properly. Reinstall the removable tank in the heater (cap down). Close the lid.

## C IGNITING THE HEATER

A new heater may give off some smells for a short while, when it is used for the first time. You should therefore provide extra ventilation or ignite the heater outside the living room.



When you use the heater for the first time, first put the filled removable tank into place, and then wait approximately 30 minutes before you ignite the heater. This allows the glass fibre wick to soak up the fuel. Follow the same procedure when you have completely burnt up all fuel from the tank, and after the glass fibre wick has been replaced.



Before igniting the heater, always check the fuel indicator ⑥ to see whether the removable tank needs filling up.

Always ignite the heater with the ignition coil ⑪. Never use matches or a cigarette lighter.

Follow the procedure below:

- 1 Turn the knurled wick adjustment knob ② clockwise to its stop (Fig. J). If you apply more pressure you may turn it slightly further; however, it will automatically return to the start position.
- 2 Push in the ignition button ③ (Fig. K), but do not apply too much force. Release the ignition button as soon as a flame is visible in the combustion chamber ④.

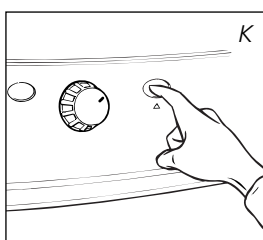
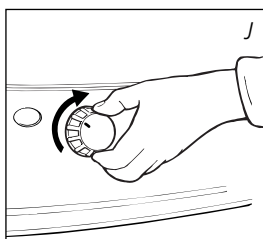



After having ignited the heater, always check whether the combustion chamber ④ is level, by sliding it slightly to the left and the right by its handle ⑤ (Fig. E). This should be a smooth movement. If the combustion chamber is not level, this will cause smoke and soot to develop.

## D BURNING OF THE HEATER

After you have ignited the heater, it will take 10 to 15 minutes before you can check whether the heater is burning well. Too high a flame may cause smoke and soot, whereas too low a flame causes smells. The page opposite the folding page shows the minimum and maximum permissible burning heights of the flame (Fig. N).

Burning that is too low may be caused by:

- ▶ insufficient fuel (fill the tank)
- ▶ poor fuel quality (contact your dealer)
- ▶ insufficient ventilation (put window or door ajar)
- ▶ wastage of the wick (contact your dealer or replace the wick, refer to section L)



This heater is fitted with a safety system that ensures that it switches off if you lift the exchange tank out of the heater. To switch the heater on again, put the exchange tank back and follow the steps in *chapter C*.

## E SWITCHING OFF THE HEATER

Push the OFF-button ①. The flame will extinguish after a little while.

## F MALFUNCTION, CAUSES AND SOLUTIONS

If any malfunctioning cannot be solved from the directions below, please contact your dealer.

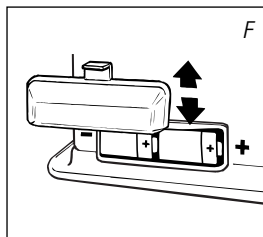

### THE HEATER DOES NOT IGNITE

- ▶ The batteries are not positioned correctly in the holder.  
*Check (Fig. F).*
- ▶ There is not enough power left in the batteries for the ignition.  
*Replace (Fig. F).*
- ▶ You have run out of fuel from the tank or the wick has been replaced.  
*After having refilled and replaced the removable tank, wait for 30 minutes before igniting the heater.*
- ▶ You are pushing the ignition button ③ with too much force.  
*Push it in less forcefully (Section C).*
- ▶ The ignition coil ⑩ is defective.  
*Contact your dealer.*

### IRREGULAR FLAME AND/OR SOOT AND/OR SMELLS

- ▶ The combustion chamber ④ has not been positioned correctly.  
*Use the handle ⑤ to put it level, until you can easily slide it slightly to the left and to the right and the chamber is level.*

- ▶ You are using fuel which is past its 'use by' date.  
*Start every heating season with fresh fuel.*
- ▶ You are using the incorrect type of fuel.  
*Refer to THE RIGHT FUEL (See Section 'What you need to know in advance').*
- ▶ Dust has gathered in the lower part of the heater.  
*Contact your dealer.*
- ▶ Wick position wrong.  
*Contact your dealer.*

#### **THE HEATER SLOWLY EXTINGUISHES**

- ▶ The removable tank is empty.  
*See Section B.*
- ▶ The fuel filter is contaminated by moist.  
*Dry the fuel filter (Section G).*
- ▶ The lower reservoir is contaminated by moist.  
*Contact your dealer.*
- ▶ The wick has hardened on the upper side.  
*Burn the heater until all fuel is used (Section G). Use the right fuel.*
- ▶ You are using fuel which is past its 'use by' date.  
*Start every heating season with fresh fuel.*

#### **THE HEATER REMAINS BURNING LOW**

- ▶ Wick position too low.  
*Contact your dealer.*
- ▶ Before you refilled the tank, the heater had burnt up almost all the fuel.  
*After having refilled and replaced the removable tank, wait for 30 minutes before igniting the heater.*
- ▶ You are using the incorrect type of fuel.  
*Refer to THE RIGHT FUEL (See Section 'What you need to know in advance').*
- ▶ The room is insufficiently ventilated.  
*Leave a window or a door wide open for a while.*

#### **THE HEATER IS BURNING TOO HIGH**

- ▶ You are using an incorrect, too volatile type of fuel.  
*Refer to THE RIGHT FUEL (See Section 'What you need to know in advance').*
- ▶ Wick position too high.  
*Contact your dealer.*

## **G MAINTENANCE**

Your heater needs hardly any maintenance. It is, however, important that you remove dust and stains in time with a damp cloth, because otherwise these may cause stains that are hard to remove. Under normal conditions, only three components are subject to wear:

### **1. THE BATTERIES**

You may replace the batteries yourself. Do not dispose of old batteries along with the other domestic waste. Follow the locally applicable regulations regarding the disposal of domestic chemical waste.

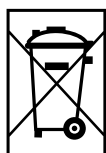

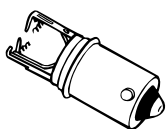

broken ignition coil

## 2. THE IGNITION COIL

The ignition coil will have a longer life, if you ignite the heater in the correct manner. Replace the batteries in time and take care not to push in the ignition button with too much force. If the filament is broken, the ignition coil must be replaced.



fuel filter

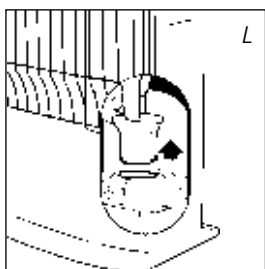

## 3. THE WICK

To extend the glass fibre wick life, you must occasionally let the heater burn until the tank is completely emptied and the heater extinguishes by itself. Do this when you notice that the flame is weakening. The burn-out will cause some smells, so it is recommended that you take the heater outside of the living room.

### THE FUEL FILTER

Check the fuel filter regularly as well.

Remove the removable tank 9 from the heater and take out the fuel filter (Fig. L). Some drops of fuel may spill from the filter; keep a cloth at hand. Turn the fuel filter upside down and clean it from all dirt deposits by tapping it on a hard surface. **(Never clean it with water!)** Reposition the fuel filter in the heater.



Do not remove any heater components yourself. Always contact your dealer for repairs.



Let the heater cool down first, before you start any maintenance or service work.

## H STORAGE (END OF THE HEATING SEASON)

We recommend that you burn up all the fuel in the fuel tank at the end of the heating season and store the heater properly. Follow the procedure on the next page:

- 1 Ignite the heater outside the living room and let it burn until all fuel is used.
- 2 Let the heater cool down.
- 3 Clean the heater with a damp cloth and then dry it with a dry cloth.
- 4 Remove the batteries from the holder 12 and store them in a dry place.
- 5 Clean the fuel filter (refer to section G).
- 6 Store the heater in a dust-free place, if possible in its original packaging. Unused fuel cannot be used for the next heating season. If there is still some fuel left, do not throw it away, but dispose of it in accordance with the local regulations for the disposal of domestic chemical waste. Always start the new heating season with fresh fuel. When you start re-using the heater, follow the instructions again (starting from Section A and as specified).



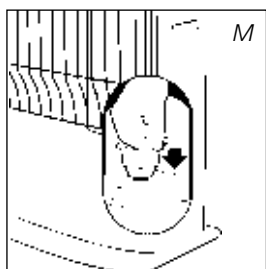
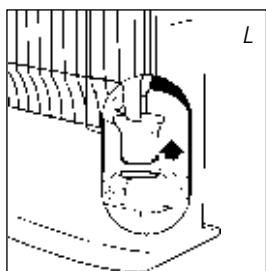

Transportation cap

## I TRANSPORTATION

Take the following measures to avoid fuel leakage during the transportation of the heater:

- 1 Let the heater cool down.
- 2 Remove the removable tank 9 from the heater and remove the fuel filter (Fig. L). Some drops may leak from the filter; keep a cloth at hand. Store the fuel filter and the removable tank outside the heater.
- 3 Place the transportation cap into the position of the fuel filter (Fig. M). Press it tight.
- 4 Always move the heater in an upright position.

## J SPECIFICATIONS

Ignition	electrical	Dimensions (mm)	width	428
Fuel	paraffin	(including base plate)	depth	295
Capacity (kW)*	2.7		height	513
Suitable space (m <sup>3</sup> )**	75-95	Accessories:	manual fuel pump	
Fuel consumption (l/hr)*	0.281		transportation cap	
Fuel consumption (g/hr)*	225			
Burning time per tank (hr)*	14	Required batteries	2x R20kG, MN 1300	
Capacity removable tank (litres)	4.0		1.5V, size D	
Weight (kg)	9.0	Wick type	F	

\* At maximum setting

\*\* Specified values are indicative

## K WARRANTY PROVISIONS

Your heater comes with a 24-month warranty starting on the date of purchase. Within this period all defects in material or workmanship will be repaired without any charge. The following provisions shall apply regarding this warranty:

- 1 We expressly dismiss all other claims for damages, including consequential damages.
- 2 Any repairs or replacements of components within the term of warranty will not result in an extension of the term of warranty.
- 3 The warranty will no longer apply, when the heater has been modified, non-original parts have been used, or when it is repaired by third parties.
- 4 The warranty will not apply to parts that are subject to normal wear, such as the batteries, the ignition coil, the wick and the manual fuel pump.
- 5 The warranty will only apply, when you present the original, dated proof of purchase, provided no changes have been made to it.



- 6 The warranty will not apply to damages caused by actions not in compliance with the Directions for Use, neglect, and the use of an incorrect type of fuel, or fuel past its use-by date. The use of incorrect fuel can even be dangerous\*.
- 7 Transportation costs and the risks involved during the transportation of the heater or heater components will always be the responsibility of the purchaser.

In order to avoid unnecessary costs, we recommend that you always read the 'Directions for Use' carefully first. In case they offer no solution, please take the heater to your dealer for repair.

\* Highly inflammable substances may induce uncontrollable burning, causing flames to break out. Should this happen, never try to move the heater, but always switch off the heater immediately (*refer to Section E*). In cases of emergency you may use a fire extinguisher, but only a type B extinguisher: a carbon dioxide or powder extinguisher.

### 10 TIPS FOR SAFE USE

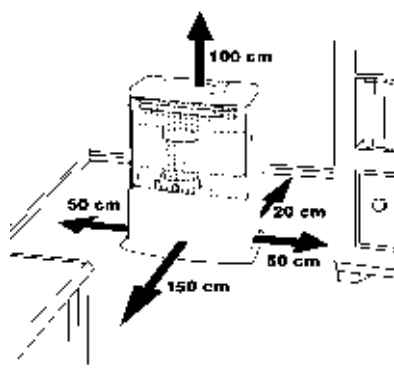

- 1 Make sure that children are always aware of the presence of a burning heater.
- 2 Do not move the heater when it is burning or still hot. Do not refill nor service the heater when it is burning or still hot.
- 3 Position the front of the heater at a minimum distance of 1.5 metres from walls, curtains, and furniture.
- 4 Do not use the heater in dusty rooms or in very draughty places. In both cases you will not have optimum burning.
- 5 Switch off the heater, before you go to sleep.
- 6 Store and move fuel only in suitable tanks and jerrycans.
- 7 Make sure that the fuel is not exposed to heat or extreme temperature changes. Always store the fuel in a cool, dry and dark place (sunlight will affect the quality).
- 8 Never use the heater in places where harmful gasses or fumes may be present (e.g. exhaust gasses or paint fumes).
- 9 Be aware that the grid of the heater becomes hot. If the appliance is covered there is a risk of fire.
- 10 Always make sure that there is sufficient ventilation.

## REPLACEMENT OF THE WICK

**L ENSURE THAT THE HEATER IS OFF AND COMPLETELY COOL BEFORE STARTING TO REPLACE THE WICK.**

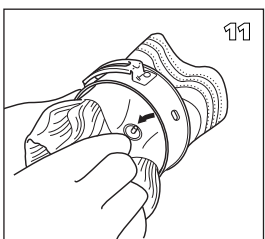
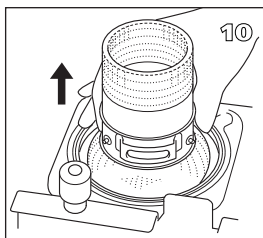
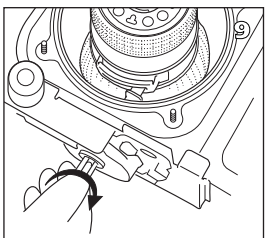
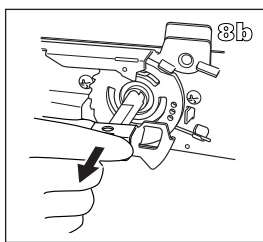
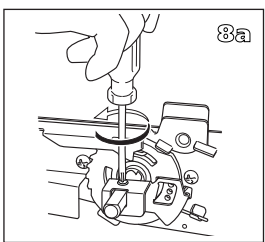
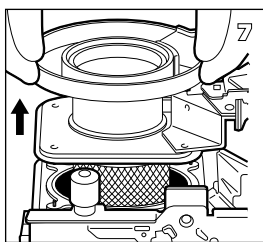
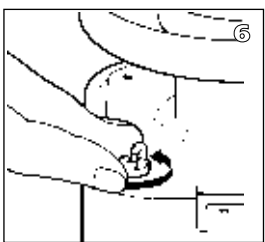
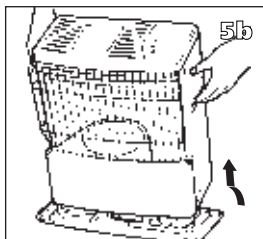
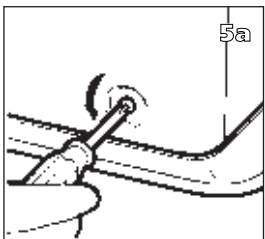
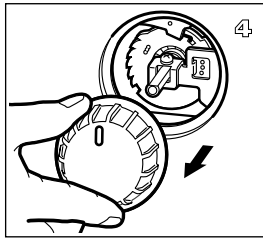
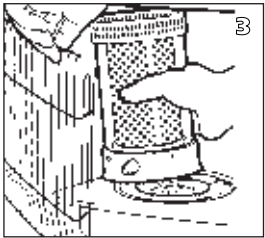
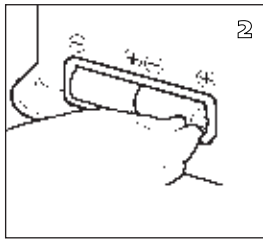
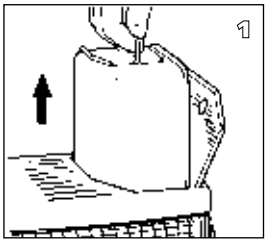

- 1 Open the lid and remove the removable tank.
- 2 Remove the batteries from the battery holder.
- 3 Open the front grill. Remove the combustion chamber from the heater. Close the grill.
- 4 Pull the knurled wick adjustment knob off the heater.
- 5 Unscrew the three cabinet screws on the back and sides of the heater. Pull the cabinet forward slightly, and then remove it from the base plate.
- 6 Unscrew the four wing nuts from the wick holder.
- 7 Lift the wick holder chassis up until the wick is visible. Place the burner bed next to the heater. (Ensure that the wiring does not become disconnected).
- 8 Remove the screw on the stem holding the bracket and remove the bracket.
- 9 Turn right the stem to the end and remove the wick sleeve (with wick).
- 10 Lift the wick sleeve up and remove it from the primary air tube.
- 11 Squeeze the wick to loosen the three wick pins and remove the wick from the wick sleeve. Ensure that you are wearing gloves and that you have a container in which to put the old wick.

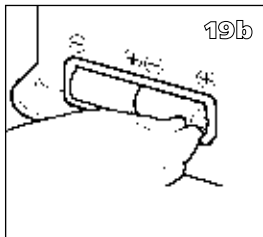
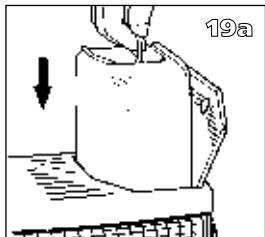
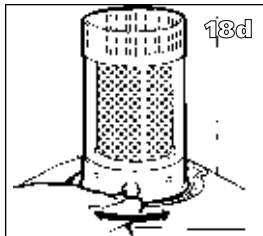
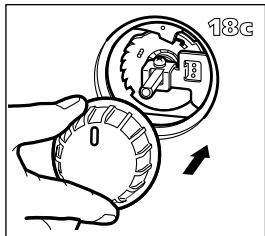
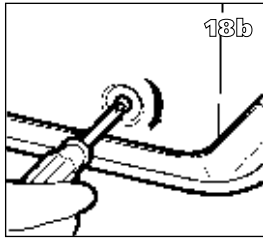
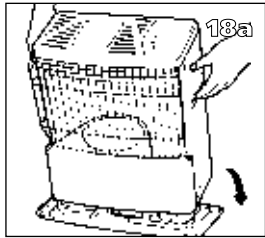
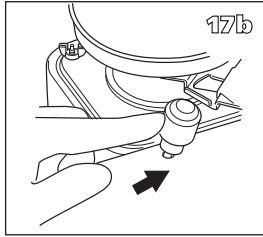
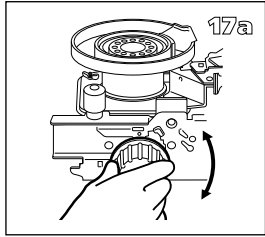
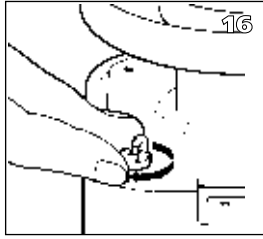
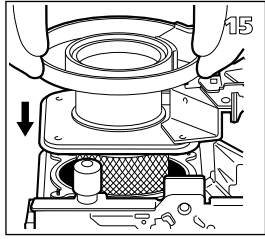
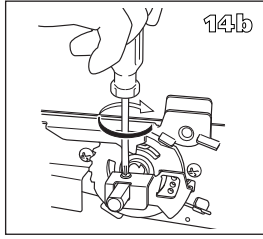
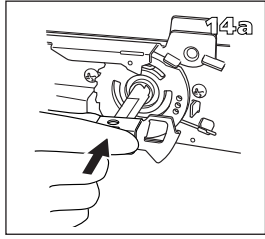
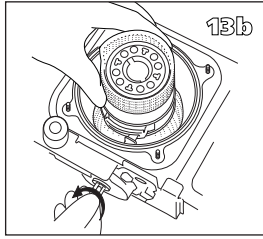
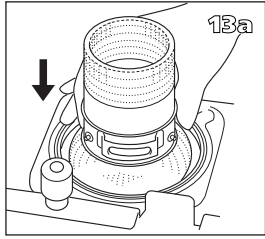
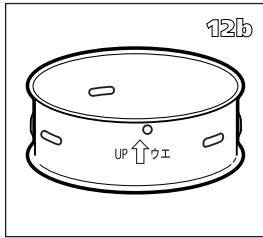
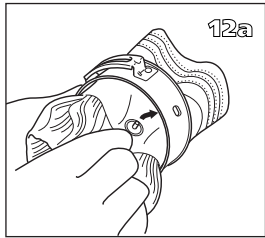

- 12** Install the wick to the wick sleeve according to the allowed direction engraved on the wick sleeve.
- 13** Install the wick sleeve (with wick) to the primary air tube. And then install the top of the stem into the groove of the wick sleeve (with wick) from right side, and left the stem to the end.
- 14** Install the bracket. Then tighten the screw which is holding the stem.
- 15** Put the wick holder chassis back into position.
- 16** Screw the four wing nuts hand tight.
- 17** Place the knurled wick adjustment knob on the wick mechanism. Turn the knob as far to the right as possible. Press the tip-over switch. Check that the wick can be lowered completely. Repeat this check a number of times. If the wick cannot be lowered completely it has not been placed correctly. If this is the case, repeat the procedure from No. 6.
- 18** Put the cabinet back into position and tighten the three screws. Put the knurled wick adjustment knob back into position. Now put the combustion chamber back into position. Check that it is level by sliding it slightly to the left and the right by its handle. Close the grill.
- 19** Put the filled removable tank into position. Put the batteries into the battery holder (ensure that the positive and negative poles match the + and - marks indicated on the battery housing). Wait 30 minutes after replacing the tank and batteries before using the heater.

Egregio Signore, Gentile Signora,

Ci congratuliamo con Lei per l'acquisto di una Zibro Kamin, il marchio principale fra le stufe portatili. Lei ha acquistato un prodotto di qualità indiscussa, da cui trarrà grande soddisfazione per molti anni, naturalmente sempre a patto che Lei adoperi la stufa in modo corretto. Per tale motivo, al fine di garantire la massima durata della Zibro Kamin, Le consigliamo di leggere con attenzione le istruzioni prima dell'uso.

A nome del fabbricante Le offriamo 24 mesi di garanzia per tutti i danni imputabili alla produzione o al materiale.

Le auguriamo molto calore e comfort con la Sua Zibro Kamin.

Cordiali saluti,

PVG International b.v.

Servizio clienti

**1 LEGGERE DAPPRIMA LE ISTRUZIONI D'USO.**

**2 IN CASO DI DUBBIO, RIVOLGERSI AL RIVENDITORE.**

**3 PRIMA DI PROCEDERE ALLA LETTURA, SPIEGARE COMPLETAMENTE L'ULTIMA PAGINA.** ▶ ▶ ▶ ▶

## OSSERVAZIONI SULL'USO GENERALE

Qui di seguito vengono descritte in generale le operazioni da compiere per l'uso delle stufe portatili. Per maggiori dettagli si prega di fare riferimento alle istruzioni d'uso (da pagina 53 in poi).

- 1** Togliere tutti i materiali dell'imballaggio (cfr. capitolo A, fig. A).
- 2** Riempire il serbatoio estraibile **9** ed attendere 30 minuti prima di accendere la stufa (cfr. capitolo B, figura H).
- 3** Porre le batterie nello scomparto **12** (cfr. capitolo A, figura F).
- 4** Controllare che la camera di combustione **4** sia in posizione eretta (cfr. capitolo A, fig. E).
- 5** Girare la manopola **2** a destra fino a che non si ferma; premere lentamente il pulsante **3** per accendere la stufa (cfr. capitolo C, fig. J e K).
- 6** Dopo l'accensione occorrono circa 10/15 minuti prima che si possa controllare se la stufa funziona bene (cfr. capitolo D).
- 7** Spegner la stufa (cfr. capitolo E).

- La prima volta, durante la combustione, la stufa avrà quel particolare odore di 'nuovo'.
- Conservare il combustibile in un luogo buio ed asciutto.
- Il combustibile invecchia. Cominciare ogni stagione fredda con nuovo combustibile.
- Quando si fa uso di Zibro Plus, si è sicuri di utilizzare combustibile di qualità.
- Se si passa ad un'altra marca o tipo di petrolio, fare bruciare dapprima la stufa fino a che non vi è più traccia del vecchio combustibile

## COMPONENTI PRINCIPALI

- 1** Pulsante di spegnimento
- 2** Manopola
- 3** Pulsante di accensione
- 4** Camera di combustione
- 5** Maniglia della camera di combustione
- 6** Indicatore del combustibile
- 7** Griglia
- 8** Sportellino del serbatoio estraibile
- 9** Serbatoio estraibile
- 10** Indicatore del combustibile nel serbatoio estraibile
- 11** Resistenza di accensione
- 12** Scomparto delle batterie

## OSSERVAZIONI GENERALI

### VENTILARE SEMPRE SUFFICIENTEMENTE

Per ogni modello occorre uno spazio minimo in cui la stufa può essere usata in modo sicuro, senza che sia necessaria una ventilazione supplementare (cfr. capitolo J). Se lo spazio è più piccolo di quello indicato, occorre sempre aprire leggermente una finestra o una porta ( $\pm 2,5$  cm). Questo vale anche per locali molto isolati o senza ventilazione e/o situati al di sopra dei 1500 metri. In caso di ventilazione (ovvero, ossigeno) insufficiente, la stufa si spegne automaticamente. Non usare la stufa portatile in cantine o altri spazi sotterranei.

### IL "SAFE TOP"

La stufa è provvista di un "safe top". Questo fa diminuire il calore del tettuccio. In questa maniera si riduce il numero di incidenti causati dal contatto con la parte superiore della stufa. Attenzione: il tettuccio diventa ancora molto caldo.



Evitare dunque ogni contatto con il tettuccio e la griglia.

### IL COMBUSTIBILE GIUSTO

La stufa portatile è stata progettata per l'uso di un petrolio di alta qualità, puro, senza acqua, come Zibro Plus, che assicura una combustione pulita ed ottimale. Un combustibile di qualità inferiore può causare i seguenti problemi:

- ▶ accumulo eccessivo di catrame sullo stoppino
- ▶ combustione insufficiente
- ▶ durata limitata della stufa
- ▶ fumo e/o cattivo odore
- ▶ accumulo sulla griglia o sul rivestimento.

Il combustibile giusto è quindi essenziale per un uso sicuro, efficiente e confortevole della stufa.

Consultare sempre il rivenditore a Lei più vicino per la scelta del combustibile adatto alla stufa.



*Solo con il combustibile giusto si è sicuri di un uso sicuro, efficiente e confortevole della stufa.*

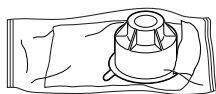

*Questo tappo di trasporto si trova nella scatola. Serve per trasportare la stufa senza problemi dopo l'uso. Conservare con cura!*

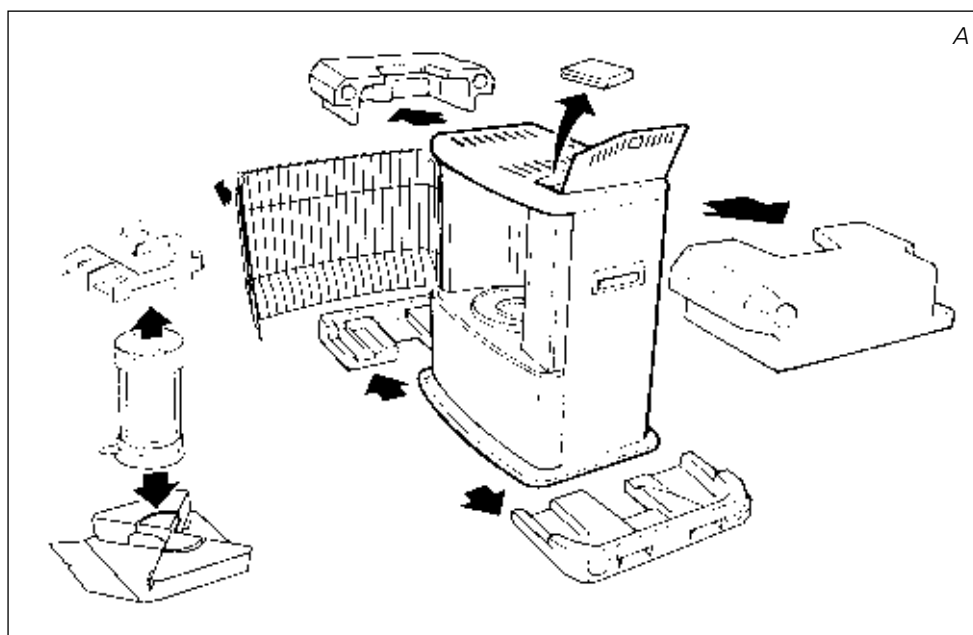

## A INSTALLAZIONE DELLA STUFA

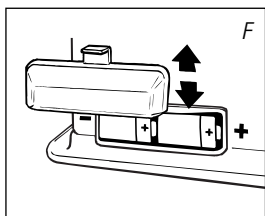
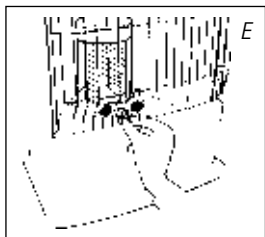
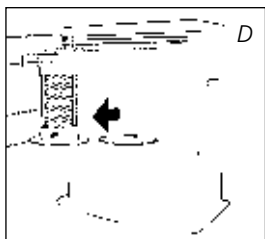
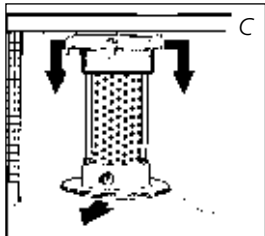
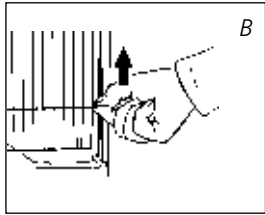

- 1 Estrarre con cautela la stufa dalla scatola e controllare il contenuto. Oltre alla stufa, devono essere presenti i seguenti componenti:
  - ▶ una pompa a sifone per il combustibile
  - ▶ un tappo per il trasporto
  - ▶ le istruzioni d'uso
 Conservare la scatola ed il materiale d'imballaggio (fig. A) per l'immagazzinaggio e/o il trasporto.
- 2 Togliere il resto del materiale d'imballaggio:
  - ▶ Togliere il materiale d'imballaggio in corrispondenza della griglia 7. Sollevare la griglia dall'intaglio (fig. B) e tirarla in avanti.
  - ▶ Togliere il materiale d'imballaggio sopra alla camera di combustione 4 (fig. C).
  - ▶ Togliere la camera di combustione dalla stufa. Rimuovere il materiale d'imballaggio sottostante (fig. D).
  - ▶ Porre la camera di combustione di nuovo nella sua sede. Essa è posizionata correttamente se può essere spostata con la maniglia 5 leggermente verso sinistra e verso destra (fig. E). Chiudere la griglia.
  - ▶ Aprire il coperchio del serbatoio estraibile 8 e togliere il pezzo di cartone.
- 3 Riempire il serbatoio estraibile come indicato nel capitolo B.
- 4 Porre le batterie nell'apposito scomparto 12 sul lato posteriore della stufa (fig. F). Fare attenzione ai poli + e -.
- 5 Il pavimento deve essere robusto e perfettamente piano. Spostare la stufa, qualora questa non sia in bolla. Non cercare di correggere la posizione mettendo sotto la stufa libri o altro materiale.
- 6 Adesso la stufa è pronta per l'uso.

## B RIFORNIMENTO DEL COMBUSTIBILE

Non riempire il serbatoio estraibile nello spazio abitativo, ma in un luogo più adatto (una parte di combustibile può sempre fuoriuscire). Compiere le seguenti operazioni:

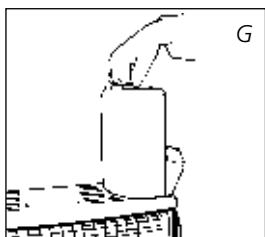

- 1 Assicurarsi che la stufa sia spenta.
- 2 Aprire il coperchio 8 ed estrarre il serbatoio 9 dalla stufa (fig. G). Attenzione: il serbatoio può gocciolare leggermente. Appoggiare detto serbatoio (con il tappo in alto) e svitare il tappo.



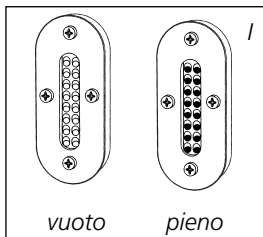
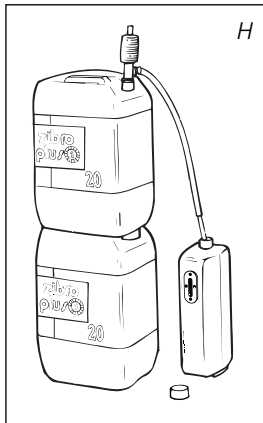

- 3 Prendere la pompa a sifone per il combustibile ed inserire il tubo liscio, più rigido, nella latta. Assicurarsi che questa sia più in alto rispetto al serbatoio estraibile (fig. H). Il tubo flessibile nervato deve essere inserito nell'apertura del serbatoio estraibile.
- 4 Fissare la manopola che si trova sopra la pompa (verso destra).
- 5 Premere alcune volte la pompa, fino a che il combustibile non comincia a scorrere nel serbatoio estraibile. In seguito, non occorre più premere.
- 6 Durante il rifornimento, fare attenzione all'indicatore del combustibile nel serbatoio estraibile ⑩ (fig. I). Se questo è pieno, interrompere il rifornimento svitando (verso sinistra) la manopola sopra la pompa. Non riempire mai troppo il serbatoio, soprattutto se il combustibile è molto freddo (il combustibile fuoriesce se diventa caldo).
- 7 Lasciare scorrere di nuovo il combustibile ancora presente nella pompa verso la latta e rimuovere la pompa facendo molta attenzione. Avvitare bene il tappo sul serbatoio. Asciugare eventuali tracce di combustibile.
- 8 Controllare che il tappo del serbatoio sia dritto e ben avvitato. Porre nuovamente il serbatoio estraibile nella stufa (con il tappo verso il basso). Chiudere il coperchio.

## C ACCENSIONE DELLA STUFA

Una stufa nuova provoca sempre all'inizio un odore particolare. Per tale motivo, assicurarsi che vi sia una ventilazione più che sufficiente, oppure accendere la stufa la prima volta al di fuori dello spazio abitativo.



Quando si usa la stufa per la prima volta, riempire il serbatoio estraibile di combustibile ed attendere circa 30 minuti prima di accenderla. In questo modo lo stoppino può impregnarsi di combustibile. Ciò vale anche dopo che la stufa ha bruciato fino a vuotarsi e dopo la sostituzione dello stoppino.



Prima di accendere la stufa, guardare sempre l'indicatore del combustibile ⑥ per assicurarsi che nel serbatoio estraibile vi sia una quantità sufficiente di combustibile.

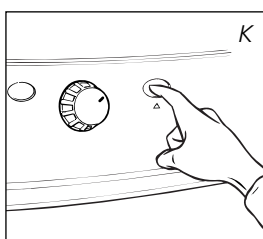
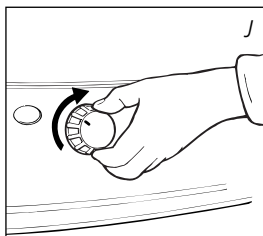

Accendere sempre la stufa con l'ausilio della resistenza di accensione ⑪. Non usare mai fiammiferi o un accendino.

Compiere le seguenti operazioni:

- 1 Accendere la stufa girando la manopola ② a destra (fig. J). Esercitando una leggera pressione il regolatore può essere girato ulteriormente; il regolatore torna da sé alla posizione originale.
- 2 Premere il pulsante di accensione ③ (fig. K), esercitando una lieve pressione. Non appena scaturirà la fiamma nella camera di combustione ④, rilasciare il pulsante dell'accensione.



Dopo l'accensione della stufa controllare sempre che la camera di combustione ❹ sia nella posizione corretta, spostandola con la maniglia ❺ leggermente verso sinistra e destra (fig. E). Questo movimento deve avvenire senza intoppi. Se la camera di combustione non si trova nella posizione corretta, si avranno fumo e fuliggine.

## D LA COMBUSTIONE DELLA STUFA

Dopo l'accensione, occorre attendere 10-15 minuti prima che si possa controllare se la stufa funziona bene. Una fiamma troppo alta può provocare fumo e fuliggine, mentre una fiamma troppo bassa può provocare cattivi odori. Nella pagina accanto al pieghevole si può vedere il limite minimo e massimo della fiamma (fig. N).

Le cause di una fiamma troppo bassa possono essere le seguenti:

- ▶ combustibile insufficiente (riempire il serbatoio)
- ▶ combustibile di cattiva qualità (consultare il rivenditore)
- ▶ ventilazione insufficiente (aprire leggermente una porta o una finestra)
- ▶ stoppino consumato (consultare il rivenditore oppure sostituire lo stoppino: cfr capitolo L)



Questa stufa è dotata di un sistema di sicurezza che ne assicura lo spegnimento qualora venga estratto il serbatoio.

Per accendere di nuovo la stufa è necessario inserire il serbatoio di ricambio nell'apposito spazio e seguire le istruzioni indicate nel capitolo C.

## E SPEGNIMENTO DELLA STUFA

Premere il pulsante di spegnimento ❶. La fiamma si spegne da sola.

## F GUASTI, CAUSE E SOLUZIONI

Se non si riesce a risolvere un guasto con l'aiuto delle indicazioni riportate qui di seguito, occorre rivolgersi direttamente al rivenditore della stufa.

### NON SI RIESCE AD ACCENDERE LA STUFA.

- ▶ Le batterie non sono installate correttamente nello scomparto. *Controllare (fig. F).*
- ▶ Le batterie non hanno più una carica sufficiente per l'accensione. *Sostituirle (fig. F).*
- ▶ La stufa non ha più combustibile oppure lo stoppino deve essere sostituito. *Dopo aver installato il serbatoio estraibile pieno, attendere 30 minuti prima di procedere all'accensione.*
- ▶ Il pulsante di accensione ❸ è stato premuto con troppa forza verso il basso. *Premere con meno forza (capitolo C).*
- ▶ La resistenza di accensione ❶ è interrotta. *Consultare il rivenditore della stufa.*

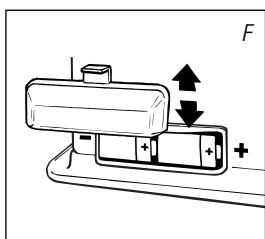

#### **FIAMMA INCOSTANTE E/O FULIGGINE E/O CATTIVO ODORE.**

- ▶ La camera di combustione ④ non è stata installata correttamente.  
*Correggerne la posizione con la maniglia ⑤, fino a spostarla facilmente verso sinistra e verso destra.*
- ▶ Il combustibile è vecchio.  
*Cominciare ogni stagione fredda con nuovo combustibile.*
- ▶ Si fa uso del combustibile sbagliato.  
*Cfr. IL COMBUSTIBILE GIUSTO (cfr. capitolo 'Osservazioni generali').*
- ▶ All'interno della stufa si ha un accumulo di polvere.  
*Rivolgersi al rivenditore.*
- ▶ L'altezza dello stoppino non è stata installata correttamente.  
*Rivolgersi al rivenditore.*

#### **LA STUFA SI SPEGNE LENTAMENTE.**

- ▶ Il serbatoio estraibile è vuoto.  
*Cfr. il capitolo B.*
- ▶ Nel filtro c'è dell'umidità.  
*Asciugare il filtro (Cfr. capitolo G).*
- ▶ Nel serbatoio inferiore vi è dell'umidità.  
*Rivolgersi al rivenditore.*
- ▶ Lo stoppino è indurito sulla parte superiore.  
*Fare bruciare la stufa fino a che non vi è più combustibile (capitolo G). Usare il combustibile giusto.*
- ▶ Si fa uso di combustibile vecchio.  
*Cominciare ogni stagione fredda con combustibile nuovo.*

#### **LA STUFA CONTINUA A BRUCIARE AL MINIMO.**

- ▶ Lo stoppino è troppo basso.  
*Rivolgersi al rivenditore.*
- ▶ Prima del rifornimento la stufa doveva aver finito quasi tutto il combustibile.  
*Riempire il serbatoio estraibile di combustibile ed attendere 30 minuti prima di procedere all'accensione.*
- ▶ Si fa uso di combustibile vecchio o del tipo sbagliato.  
*Cfr. IL COMBUSTIBILE GIUSTO (cfr. capitolo 'Osservazioni generali').*
- ▶ Il locale non ha una ventilazione sufficiente.  
*Spalancare per qualche minuto una finestra o una porta e poi lasciarle leggermente aperte.*

#### **LA STUFA BRUCIA TROPPO, CON FIAMME NON REGOLARI.**

- ▶ Si fa uso di un combustibile sbagliato, troppo volatile.  
*Cfr. IL COMBUSTIBILE GIUSTO (cfr. capitolo 'Osservazioni generali').*
- ▶ Lo stoppino è troppo alto.  
*Rivolgersi al rivenditore.*

## G LA MANUTENZIONE

La stufa richiede una manutenzione minima. Tuttavia, occorre eliminare periodicamente polvere e sporco con un panno umido, perché potrebbero crearsi macchie difficili da eliminare. Normalmente sono solo tre le parti che si consumano.

### 1. LE BATTERIE

Le batterie possono essere sostituite. Non gettare le batterie vecchie fra i rifiuti domestici. Seguire le vigenti normative locali sullo smaltimento di piccoli rifiuti chimici.

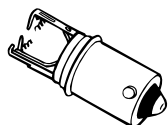
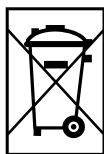

resistenza interrotta

### 2. LA RESISTENZA DI ACCENSIONE

La resistenza di accensione dura più a lungo se la stufa viene accesa nel modo corretto. Sostituire per tempo le batterie e fare attenzione a non premere troppo forte il pulsante di accensione. Se il filamento è rotto, occorre sostituire la resistenza di accensione.

### 3. LO STOPPINO

Per prolungare la durata dello stoppino, soprattutto quando si nota che la fiamma diventa più debole, occorre ogni tanto tenere accesa la stufa fino ad esaurimento del combustibile (fino a che non si spegne da sola). Così facendo può darsi che la stufa faccia cattivo odore; per questo si consiglia di compiere quest'operazione al di fuori dello spazio abitativo.



Il filtro

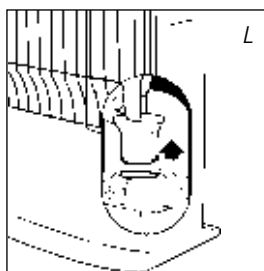

### IL FILTRO

Controllare periodicamente anche il filtro del carburante:

Togliere il serbatoio estraibile ④ e il filtro dalla stufa (fig. L). Poiché possono cadere alcune gocce di carburante, tenere un panno a portata di mano. Picchiare il filtro su una superficie rigida, tenendolo capovolto, per togliere lo sporco (**non pulirlo mai con acqua**). Riporre il filtro nella stufa.



L'utente non deve rimuovere da solo le parti della stufa. Per un'eventuale riparazione contattare sempre il rivenditore.



Prima di procedere alla manutenzione lasciare raffreddare la stufa.

## H IMMAGAZZINAGGIO (FINE DELLA STAGIONE FREDDA)

Alla fine della stagione fredda si consiglia di tenere accesa la stufa facendo in modo che si esaurisca tutto il combustibile in essa presente e poi di immagazzinarla in un luogo sicuro. A tale proposito compiere le seguenti operazioni:

- 1 Accendere la stufa al di fuori dello spazio abitativo e lasciarla bruciare fino ad esaurimento del combustibile.
- 2 Lasciare raffreddare la stufa.

- 3 Pulire la stufa con un panno umido ed asciugarla con un panno asciutto.
- 4 Togliere le batterie dalla stufa 12 e conservarle in un luogo asciutto.
- 5 Pulire il filtro (cfr. capitolo G).
- 6 Conservare la stufa in un luogo senza polvere, facendo possibilmente uso dell'imballaggio originale. Il combustibile rimasto non può essere più utilizzato per la stagione successiva. Qualora rimanga del combustibile, non gettarlo via, ma smaltirlo conformemente alla vigente legislazione locale per i rifiuti chimici di piccole dimensioni. Cominciare in ogni caso la nuova stagione fredda con del combustibile nuovo. Quando si riaccende la stufa, seguire nuovamente le istruzioni (come riportate a partire dal capitolo A).

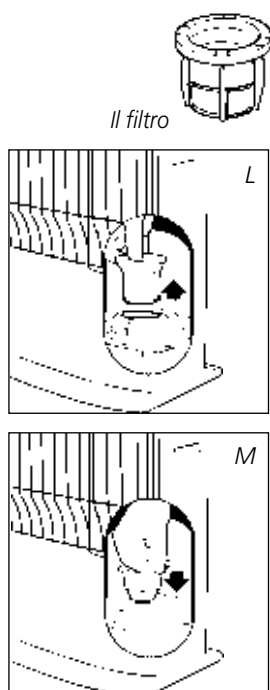

## I TRASPORTO

Per evitare che la stufa perda combustibile durante il trasporto, occorre prendere le seguenti precauzioni:

- 1 Lasciare raffreddare la stufa.
- 2 Togliere il serbatoio estraibile 9 dalla stufa e rimuovere il filtro del combustibile (fig. L). Questo può perdere qualche goccia di combustibile; tenere un panno a portata di mano. Conservare il filtro ed il serbatoio estraibile al di fuori della stufa.
- 3 Mettere il tappo per il trasporto al posto del filtro (fig. M) e premerlo bene.
- 4 Trasportare la stufa sempre in posizione eretta.

## J SPECIFICHE

Accensione	elettrica	Dimensioni (mm)	larghezza	428
Combustibile	petrolio	(con piastra inferiore)	profondità	295
Capacità (kW)*	2,7		altezza	513
Spazio riscaldabile (m <sup>3</sup> )**	75-95	Accessori	pompa a sifone per il combustibile tappo per il trasporto	
Consumo di combustibile (l/ora)*	0,281			
Consumo di combustibile (g/ora)*	225			
Autonomia (ora)*	14	Batterie necessarie	2x R20kG, MN 1300	
Capacità serbatoio estraibile (litri)	4,0		1,5V, size D	
Peso (kg)	9,0	Tipo di stoppino	F	

\* Con regolazione al massimo \*\* valori riportati sono indicativi

## K CONDIZIONI DELLA GARANZIA

La stufa ha una garanzia di 24 mesi a partire dalla data d'acquisto. Entro questo periodo tutti i guasti imputabili ai materiali ed alla produzione vengono riparati gratuitamente. Le condizioni sono le seguenti:



- 1 La PVG International rifiuta esplicitamente tutti gli accordi relativi a rimborso dei danni, compreso il rimborso di danni sorti in seguito a guasti.
- 2 La riparazione o la sostituzione delle parti entro il termine di garanzia non implica un prolungamento della garanzia stessa.
- 3 La garanzia viene considerata nulla qualora siano state apportate delle modifiche, qualora siano state montate delle parti non originali o qualora siano state effettuate delle riparazioni alla stufa da parte di terzi.
- 4 Le parti normalmente sottoposte ad usura, come le batterie, la resistenza, lo stoppino e la pompa a sifone per il combustibile, non sono comprese nella garanzia.
- 5 La garanzia vale esclusivamente se l'utente è in possesso della ricevuta d'acquisto originale, datata, alla quale non siano state apportate modifiche o correzioni.
- 6 La garanzia viene considerata nulla in caso di danni sorti in seguito ad azioni non conformi alle istruzioni d'uso, in seguito a negligenza ed in seguito all'uso di combustibile del tipo sbagliato o vecchio. L'uso di combustibile sbagliato può anche costituire un pericolo\*.
- 7 Le spese di spedizione ed i rischi che la spedizione della stufa o delle parti comportano sono sempre a carico dell'acquirente.

Per prevenire spese inutili, si consiglia dapprima di consultare con attenzione le istruzioni d'uso. Qualora queste non offrano alcuna soluzione al problema, portare la stufa dal rivenditore per la riparazione.

\* Le sostanze leggermente infiammabili possono portare ad una combustione non controllabile, con fiamme pericolose come conseguenza. In tal caso, non cercare di spostare la stufa, ma spegnerla immediatamente (cfr. capitolo E). In caso d'emergenza si può fare uso di un estintore, esclusivamente del tipo B: estintore a polvere o ad acido carbonico.

## 10 CONSIGLI PER UN USO SICURO

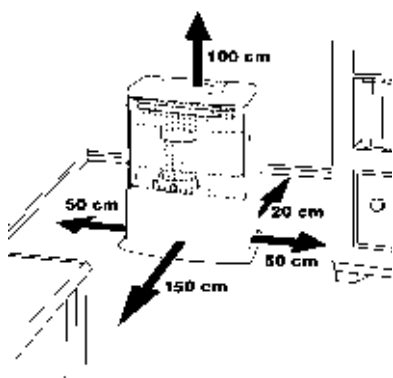

- 1 Richiamare sempre l'attenzione dei bambini sui pericoli di una stufa accesa.
- 2 Non spostare la stufa se questa è accesa o se è ancora calda. In tal caso, non riempirla di combustibile e non eseguire la manutenzione.
- 3 Porre la parte anteriore della stufa ad una distanza minima di 1,5 metri da pareti, tende o mobili. Mantenere libero lo spazio sopra la stufa.
- 4 Non usare la stufa in locali polverosi. Non si avrà una combustione ottimale.
- 5 Spegnerla prima di uscire o prima di andare a letto.
- 6 Conservare e trasportare il combustibile nei contenitori appositi.
- 7 Assicurarsi che il combustibile non sia esposto a fonti di calore o a forti escursioni termiche. Conservare sempre il combustibile in un luogo fresco, secco ed asciutto (la luce del sole ne intacca la qualità).
- 8 Non usare mai la stufa in luoghi dove possono essere presenti gas o vapori pericolosi (ad esempio, gas di scarico o vapori di vernici).
- 9 La griglia della stufa diventa calda. Non coprire la stufa (pericolo di incendio).
- 10 Assicurarsi sempre che la ventilazione sia sufficiente.

## SOSTITUZIONE DELLO STOPPINO

**L** PRIMA DI PROCEDERE ALLA SOSTITUZIONE DELLO STOPPINO, LA STUFA DEVE ESSERE SPENTA E COMPLETAMENTE FREDDA.

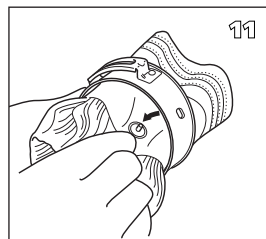
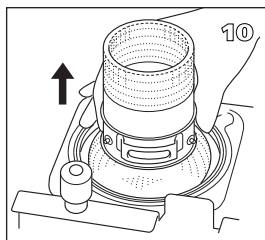
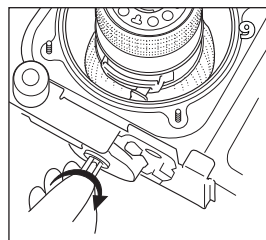
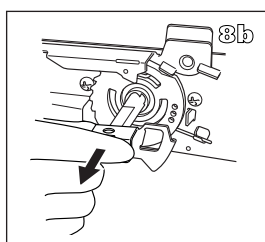
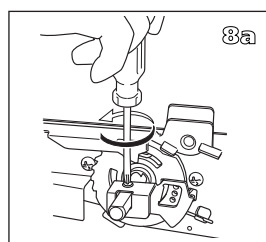
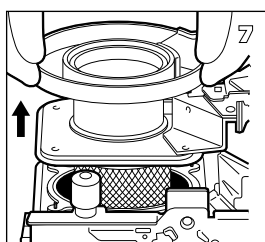
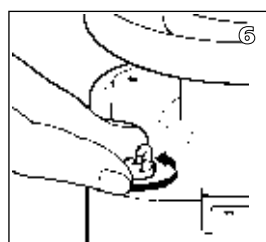
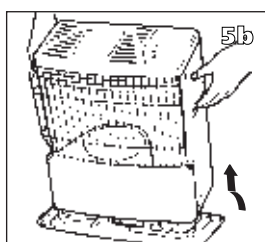
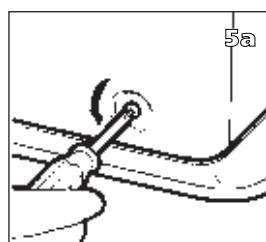
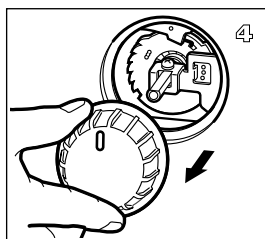
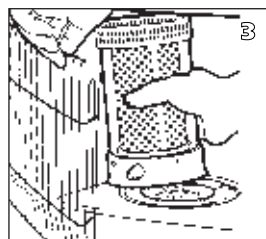
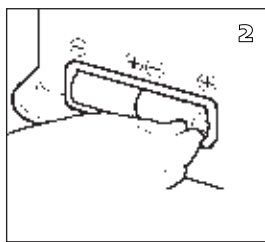
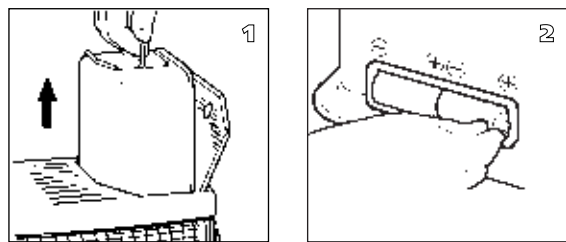

- 1 Aprire lo sportellino del serbatoio e togliere il serbatoio estraibile.
- 2 Togliere le batterie dal suo comparto.
- 3 Sollevare la griglia dalla incastro e tirarla in avanti. Togliere la camera di combustione dalla stufa. Chiudere la griglia.
- 4 Sfilare la manopola dalla stufa.
- 5 Svitare le tre viti del mantello della stufa, poste nella sua parte inferiore. Spostare leggermente in avanti il mantello e sollevarlo dalla base della stufa.
- 6 Svitare i galletti che fissano il piano di combustione alla vaschetta.
- 7 Sollevare il piano di combustione dalla vaschetta e posarlo accanto alla stufa. (Fare attenzione a non scollegare i fili).
- 8 Togliere la vite dal pernio tendendo fermo il supporto, dopodiché rimuoverlo.
- 9 Girare completamente il pernio in senso orario e togliere l'anello porta stoppino (stoppino compreso).
- 10 Sollevare l'anello porta stoppino e toglierlo dal camino d'aspirazione.
- 11 Comprimere lo stoppino per liberarlo dai tre punti di ancoraggio e sfilarlo dall'anello porta stoppino. Indossare i guanti e assicurarsi di avere a portata di mano un recipiente dove mettere lo stoppino vecchio.

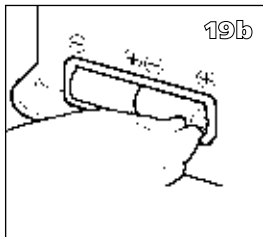
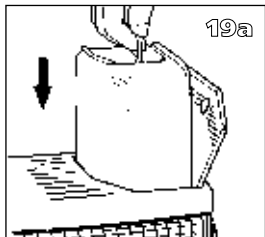
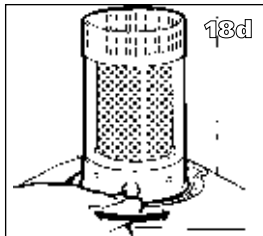
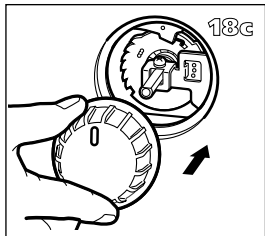
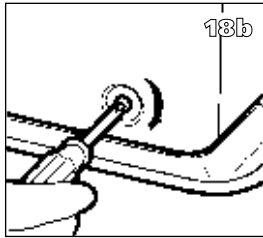
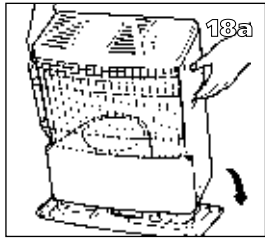
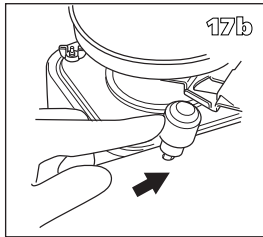
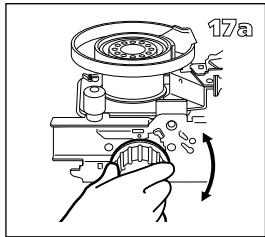
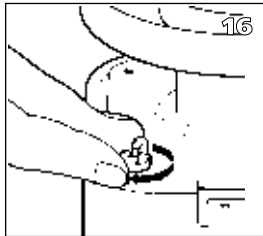
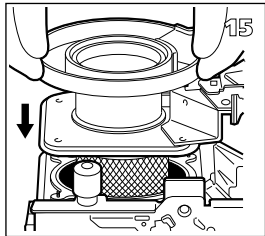
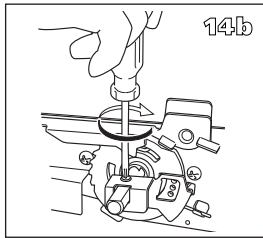
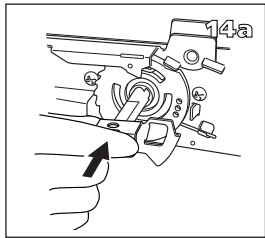
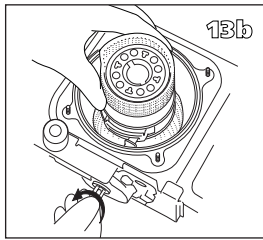
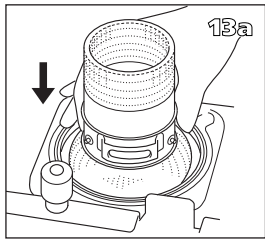
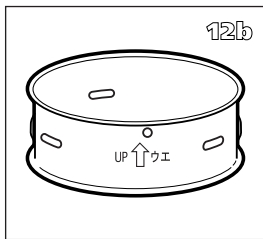
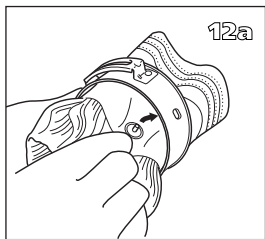

- 12** Reinscrivere lo stoppino nell'anello porta stoppino rispettando il giusto verso indicato sullo stoppino stesso.
- 13** Inserire l'anello porta stoppino (stoppino compreso) nel camino di aspirazione. Riposizionare la parte superiore del pernio dentro l'incavo dell'anello porta stoppino dalla parte di destra e girare il pernio completamente a sinistra.
- 14** Inserire il supporto e riavvitare la vite che tiene fermo il pernio.
- 15** Rimettere a posto il piano di combustione.
- 16** Avvitare gradualmente i galletti seguendo una sequenza a croce (1-3-2-4).
- 17** Inserire di nuovo la manopola nella sua sede. Ruotare la manopola completamente verso destra. Premere il tasto di spegnimento. Controllare che lo stoppino si abbassi del tutto. Ripetere più volte questo controllo. Se lo stoppino non si abbassa completamente, non è stato montato bene nel suo meccanismo. In questo caso la procedura deve essere ripetuta a partire dal n° 6.
- 18** Rimettere al suo posto il mantello e riavvitare le tre viti. Rimettere a posto la manopola e poi la camera di combustione. Controllare che quest'ultima sia in posizione verticale, prendendola dalla maniglia della camera di combustione e muovendola verso destra e sinistra. Chiudere la griglia.
- 19** Rimettere al suo posto il serbatoio pieno e riporre le batterie nell'apposito vano (fare attenzione ai poli + e-). Dopo aver rimesso a posto il serbatoio e le batterie, aspettare 30 minuti prima di riaccendere la stufa.



Geachte mevrouw, meneer,

Van harte gefeliciteerd met de aankoop van uw Zibro Kamin, het A-merk onder de verplaatsbare kachels. U hebt een kwaliteitsproduct aangeschaft, waar u nog vele, vele jaren plezier van zult hebben, mits u de kachel verantwoord gebruikt natuurlijk. Lees daarom eerst deze gebruiksaanwijzing, voor een optimale levensduur van uw Zibro Kamin.

Wij geven u namens de fabrikant 24 maanden garantie op alle optredende materiaal- en fabricagefouten.

We wensen u veel warmte en comfort met uw Zibro Kamin.

Met vriendelijke groet,

PVG International b.v.

Afdeling klantenservice

**1 LEES EERST DE GEBRUIKSAANWIJZING.**

**2 RAADPLEEG BIJ TWIJFEL UW ZIBRO KAMIN-DEALER.**

**3 VOUW VOOR HET LEZEN DE LAATSTE PAGINA UIT.**



## HET GEBRUIK IN HOOFDLIJNEN

*Dit zijn in grote lijnen de stappen die u moet nemen om uw kachel te gebruiken. Voor de precieze handelingen verwijzen wij u naar de HANDLEIDING (pag. 65 en verder).*

- 1** Verwijder alle verpakkingsmaterialen (zie hoofdstuk A, fig. A).
- 2** Vul de wisseltank ⑨ en wacht 30 minuten alvorens de kachel te ontsteken (zie hoofdstuk B, fig. H).
- 3** Plaats de batterijen in de houder ⑫ (zie hoofdstuk A, fig. F).
- 4** Controleer of de verbrandingskamer ④ goed recht staat (zie hoofdstuk A, fig. E).
- 5** Ontsteek de kachel door de draaiknop ② naar rechts te draaien tot deze niet verder kan en vervolgens de ontstekings-toets ③ rustig in te drukken (zie hoofdstuk C, fig. J en K).
- 6** Na het ontsteken duurt het 10 à 15 minuten voordat u kunt controleren of de kachel goed brandt (zie hoofdstuk D).
- 7** Schakel de kachel uit (zie hoofdstuk E).

- De eerste keer zal uw kachel tijdens het branden even naar 'nieuw' ruiken.
- Bewaar uw brandstof op een koele, donkere plaats.
- Brandstof verouderd. Begin elk stookseizoen met nieuwe brandstof.
- Wanneer u stookt met Zibro Plus, bent u verzekerd van de juiste kwaliteit brandstof.
- Indien u overgaat op een ander merk en/of soort kerosine, moet u de kachel eerst helemaal laten leegbranden.

## BELANGRIJKE ONDERDELEN

- ① UIT-toets
- ② Draaiknop
- ③ Ontstekings-toets
- ④ Verbrandingskamer
- ⑤ Handgreep verbrandingskamer
- ⑥ Brandstofindicatie
- ⑦ Grille
- ⑧ Deksel wisseltank
- ⑨ Wisseltank
- ⑩ Brandstofmeter wisseltank
- ⑪ Ontstekings-spiraal
- ⑫ Batterijhouder

## WAT U VOORAF MOET WETEN

### ALTIJD VOLDOENDE VENTILEREN

Voor elke verplaatsbare kachel geldt een bepaalde minimumruimte (zie hoofdstuk J) waarin u deze veilig, zonder extra ventilatie kunt gebruiken. Als de betreffende ruimte kleiner is dan aangegeven, dient u altijd een raam of deur op een kier te zetten ( $\pm 2,5$  cm). Dit raden wij ook aan bij ruimtes die sterk geïsoleerd of tochtvrij gemaakt zijn en/of boven 1500 m. liggen. Als er onvoldoende ventilatie (lees: zuurstof) is, slaat de kachel overigens automatisch af. Gebruik uw kachel niet in kelders en andere ondergrondse ruimtes.

### DE SAFE TOP

De kachel is voorzien van een safe top. Deze vermindert de temperatuur van de bovenplaat. Hierdoor wordt bij eventueel contact met de bovenzijde van de kachel het risico op ongelukken verkleind. Let op: de bovenzijde wordt nog steeds heet.



Vermijd elk contact met de bovenplaat en de grille.

### DE JUISTE BRANDSTOF

Uw verplaatsbare kachel is ontworpen voor het gebruik van watervrije, zuivere kerosine van hoge kwaliteit, zoals Zibro Plus. Alleen deze zorgt voor een schone en optimale verbranding. Brandstof van mindere kwaliteit kan leiden tot:

- ▶ overmatige teeraanslag op de kous
- ▶ onvolledige verbranding
- ▶ beperkte levensduur van kous en kachel
- ▶ rook en/of stank
- ▶ aanslag op de grille of mantel

De juiste brandstof is dus essentieel voor een veilig, efficiënt en comfortabel gebruik van uw kachel.

Overleg altijd met de dichtstbijzijnde dealer over de juiste brandstof voor uw kachel.



*Alleen met de juiste brandstof bent u verzekerd van een veilig, efficiënt en comfortabel gebruik van uw verplaatsbare kachel.*

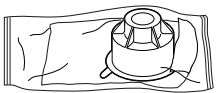

*Deze transportdop vindt u los in de doos. Alleen hiermee kunt u de kachel na gebruik probleemloos vervoeren. Goed bewaren dus!*

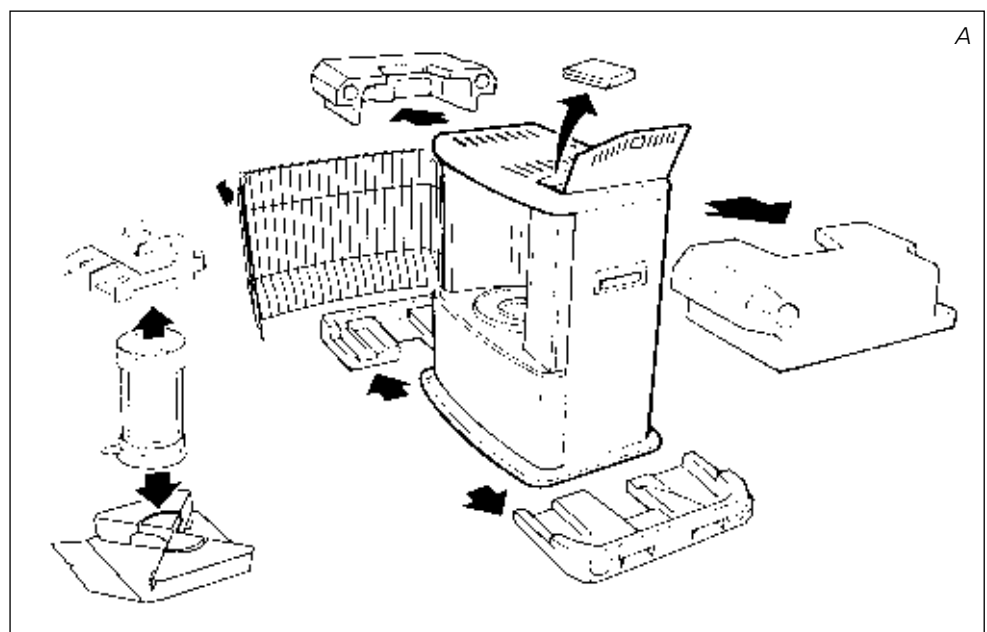

## A HET INSTALLEREN VAN DE KACHEL

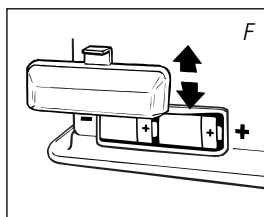
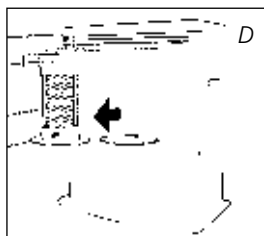
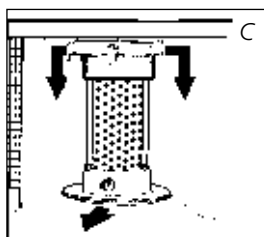
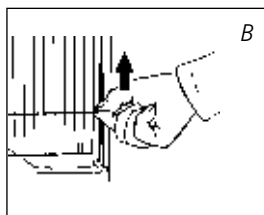

- 1 Haal uw kachel voorzichtig uit de doos en controleer de inhoud. Naast de kachel moet u ook beschikken over:

- ▶ een brandstofhevelpompje
- ▶ een transportdop
- ▶ deze gebruiksaanwijzing

Bewaar de doos en het verpakkingsmateriaal (fig. A) voor opslag en/of transport.

- 2 Verwijder het overige verpakkingsmateriaal:

- ▶ Verwijder het stukje verpakkingsmateriaal bij de grille 7. Licht de grille uit de inkeping (fig. B) en trek hem naar voren.
- ▶ Druk het verpakkingsmateriaal boven de verbrandingskamer 4 iets naar beneden en verwijder het uit de kachel (fig. C).
- ▶ Neem de verbrandingskamer uit de kachel en verwijder het daaronder aanwezige verpakkingsmateriaal (fig. D).
- ▶ Zet de verbrandingskamer terug op zijn plaats. De verbrandingskamer staat goed als u hem met de handgreep 5 soepel een beetje naar links en rechts kunt schuiven (fig. E). Sluit de grille.
- ▶ Open de deksel van de wisseltank 8 en verwijder het stukje karton.

- 3 Vul de wisseltank zoals aangegeven in *hoofdstuk B*.

- 4 Plaats de batterijen in de daarvoor bestemde houder 12 aan de achterzijde van de kachel (fig. F). Let op de + en - polen.

- 5 De vloer moet stevig en waterpas zijn. Verplaats de kachel als deze niet waterpas staat. Probeer dit niet te corrigeren door er boeken of iets anders onder te leggen.

- 6 Uw kachel is nu gebruiksklaar.

## B VULLEN MET BRANDSTOF

Vul de wisseltank niet in de woonruimte, maar op een meer geschikte plaats (er kan altijd een beetje gemorst worden). U gaat daarbij als volgt te werk:

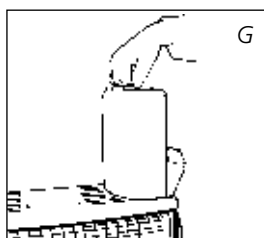

- 1 Zorg dat de kachel uit is.

- 2 Open het deksel 8 en til de wisseltank 9 uit de kachel (fig. G). Let op: de tank kan even nadruppelen. Zet de wisseltank neer (dop naar boven) en schroef de tankdop eraf.

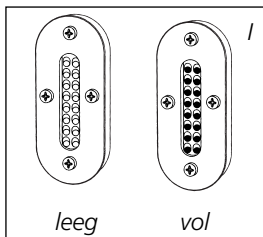
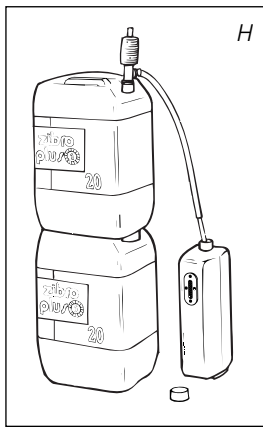

- 3 Neem het brandstofhevelpompje en steek de gladde, meest stugge pijp in de jerrycan. Zorg dat deze hoger staat dan de wisseltank (fig. H). De geribbelde slang steekt u in de opening van de wisseltank.
- 4 Draai de knop bovenop het pompje vast (naar rechts).
- 5 Knijp enkele keren in het pompje, totdat de brandstof in de wisseltank stroomt. Als dat eenmaal het geval is, hoeft u niet meer te knijpen.
- 6 Let tijdens het vullen op de brandstofmeter van de wisseltank 10 (fig. I). Als u ziet dat deze vol is, stop dan met vullen door de knop boven op het pompje weer los te draaien (naar links). Maak de tank nooit te vol. Vooral niet als de brandstof erg koud is (brandstof zet uit als deze warmer wordt).
- 7 Laat de brandstof die nog aanwezig is in het pompje, terugstromen in de jerrycan en verwijder het pompje voorzichtig. Schroef de tankdop nauwkeurig op de tank. Veeg eventueel gemorste brandstof weg.
- 8 Controleer of de tankdop recht zit en goed is aangedraaid. Plaats de wisseltank weer in de kachel (dop naar beneden). Sluit het deksel.

## C HET AANMAKEN VAN DE KACHEL

Een nieuwe kachel veroorzaakt in het begin extra geur. Zorg dus voor extra ventilatie of ontsteek uw kachel de eerste keer buiten de leefruimte.



Als u de kachel voor de eerste keer gebruikt, moet u na het plaatsen van de gevulde wisseltank zo'n 30 minuten wachten met aanmaken. Zo kan de kous zich volzuigen met brandstof. Dit geldt ook nadat u de kachel helemaal leeg hebt laten branden en na het vervangen van de kous.



Kijk vóór het aanmaken van de kachel altijd even op de brandstofindicatie 6 om te weten of u eerst de wisseltank moet bijvullen.

Maak de kachel altijd aan met behulp van de ontstekingsspiraal 11. Gebruik nooit lucifers of een aansteker.

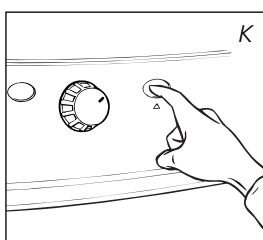
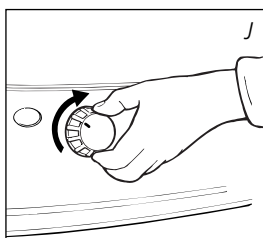

U gaat als volgt te werk:

- 1 Draai de draaiknop 2 naar rechts tot aan de aanslag (fig. J). Met enige druk zou u de draaiknop dan nog wat verder kunnen draaien; deze veert dan echter vanzelf terug.
- 2 Druk de ontstekingstoets 3 in (fig. K), maar niet te hard. Zodra een vlammetje in de verbrandingskamer 4 zichtbaar wordt, kunt u de ontstekingstoets loslaten.



Controleer na het ontsteken van de kachel altijd of de verbrandingskamer ④ goed recht staat, door deze aan de handgreep ⑤ even naar links en rechts te schuiven (fig. E). Dit moet soepel gaan. Als de verbrandingskamer ongelijk staat, leidt dit tot rook- en roetontwikkeling.

## D HET BRANDEN VAN DE KACHEL

Na het ontsteken van de kachel duurt het 10 à 15 minuten voordat u kunt controleren of de kachel goed brandt. Op de pagina naast het uitvouwblad kunt u zien hoe hoog uw kachel minimaal en maximaal mag branden (fig. N). Een te hoge vlam kan rook- en roetvorming veroorzaken, terwijl een te lage verbranding tot geurontwikkeling leidt.

Een te lage verbranding kan ontstaan door:

- ▶ te weinig brandstof (vul de tank)
- ▶ slechte brandstof (raadpleeg uw dealer)
- ▶ te weinig ventilatie (zet een raam of deur op een kier)
- ▶ slijtage van de kous (raadpleeg uw dealer, of vervang de kous, zie hoofdstuk L)



Deze kachel is uitgerust met een veiligheidssysteem dat er voor zorgt dat de kachel afslaat wanneer u de wisseltank uit de kachel tilt. Om de kachel weer aan te zetten dient u de wisseltank weer terug te plaatsen en de stappen te volgen zoals beschreven in *hoofdstuk C*.

## E HET UITZETTEN VAN DE KACHEL

U schakelt de kachel uit door de UIT-toets ① in te drukken. De vlam zal dan na enige tijd vanzelf doven.

## F STORINGEN, OORZAKEN EN OPLOSSINGEN

Als u een storing niet kunt oplossen met behulp van de onderstaande aanwijzingen, dient u contact op te nemen met uw dealer.

### HET AANMAKEN LUKT NIET.

- ▶ De batterijen zitten niet goed in de houder.  
*Controleren (fig. F).*
- ▶ De batterijen zijn niet meer krachtig genoeg voor de ontsteking.  
*Vervangen (fig. F).*
- ▶ U hebt de kachel helemaal leeggestookt of de kous is vervangen.  
*Na het plaatsen van de gevulde wisseltank 30 minuten wachten met ontsteken.*
- ▶ U duwt de ontstekingsstoets ③ te krachtig in, waardoor de ontstekingsspiraal smooit in de kous.  
*Minder hard indrukken (hoofdstuk C).*
- ▶ De ontstekingsspiraal ① is stuk.  
*Raadpleeg uw dealer.*

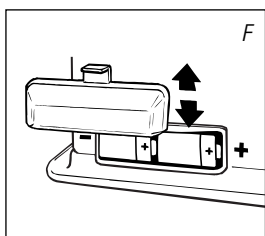

#### **SLECHTE VERBRANDING EN/OF ROET/GEUR.**

- ▶ De verbrandingskamer ④ is niet goed geplaatst.  
*Zet deze recht met de handgreep ⑤, tot u hem makkelijk wat naar links en rechts kunt schuiven.*
- ▶ U gebruikt verouderde brandstof.  
*Begin elk stookseizoen met nieuwe brandstof.*
- ▶ U gebruikt verkeerde brandstof.  
*Zie DE JUISTE BRANDSTOF (hoofdstuk "Wat u vooraf moet weten").*
- ▶ Er is sprake van stofophoping onder in de kachel.  
*Raadpleeg uw dealer.*
- ▶ De koushoogte is niet goed.  
*Raadpleeg uw dealer.*

#### **DE KACHEL GAAT LANGZAAM UIT.**

- ▶ De wisseltank is leeg.  
*Zie hoofdstuk B.*
- ▶ Er zit vocht in het zeefje.  
*Maak het zeefje droog (hoofdstuk G).*
- ▶ Er zit vocht in het onderreservoir.  
*Raadpleeg uw dealer.*
- ▶ De kous is aan de bovenzijde verhard.  
*Kachel helemaal leegbranden (hoofdstuk G). Gebruik de juiste brandstof.*
- ▶ U gebruikt verouderde brandstof.  
*Begin elk stookseizoen met nieuwe brandstof.*

#### **DE KACHEL BLIJFT LAAG BRANDEN.**

- ▶ De kous staat te laag.  
*Raadpleeg uw dealer.*
- ▶ De kachel had voor het bijvullen vrijwel alle brandstof verbruikt.  
*Na het plaatsen van de volle wisseltank 30 minuten wachten met ontsteken.*
- ▶ U gebruikt oude of verkeerde brandstof.  
*Zie DE JUISTE BRANDSTOF (hoofdstuk "Wat u vooraf moet weten").*
- ▶ De ruimte wordt onvoldoende geventileerd.  
*Zet even een raam of deur wijd open en laat deze daarna op een kier staan.*

#### **DE KACHEL BRANDT TE HOOG.**

- ▶ U gebruikt verkeerde, te vluchtige brandstof.  
*Zie DE JUISTE BRANDSTOF (hoofdstuk "Wat u vooraf moet weten").*
- ▶ De kous staat te hoog.  
*Raadpleeg uw dealer.*

## **G OVER HET ONDERHOUD**

Uw kachel vergt weinig onderhoud. Wel dient u stof en vlekken bijtijds af te nemen met een vochtige doek, omdat er anders hardnekkige vlekken kunnen ontstaan. Normaal gesproken zijn er slechts drie onderdelen aan slijtage onderhevig:

### **1. DE BATTERIJEN**

Deze kunt u zelf vervangen. Gooi de oude batterijen niet in de vuilnisbak. Volg de regels zoals die in uw gemeente gelden voor Klein Chemisch Afval.



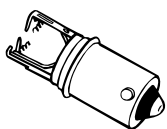

ontstekingsspiraal met gebroken gloeidraad

## 2. DE ONTSTEKINGSSPIRAAL

De ontstekingsspiraal gaat langer mee als u de kachel op de juiste manier ontsteekt. Vervang op tijd de batterijen en let op dat u de ontstekingsstoets niet te krachtig indrukt. Als de gloeidraad gebroken is, dient de ontstekingsspiraal vervangen te worden.



Brandstofzeefje

## 3. DE KOUS / LEEGBRANDEN

Om de levensduur van de kous te verlengen, moet u de kachel van tijd tot tijd helemaal laten leegbranden (tot hij vanzelf uitgaat). Doe dit wanneer u merkt dat de verbranding wat minder wordt. Het leegbranden veroorzaakt enige geur, dus het is raadzaam dit buiten de leefruimte te doen.

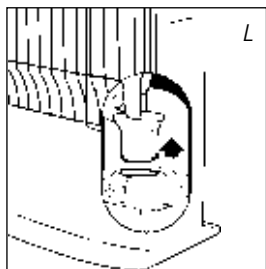

### HET BRANDSTOFZEEFJE

Controleer ook met enige regelmaat het brandstofzeefje:

haal de wisseltank 9 uit de kachel en verwijder het brandstofzeefje (fig. L). Dit kan wat nadruppelen; houd een doekje bij de hand. Klop het brandstofzeefje omgekeerd leeg op een harde ondergrond, om het vuil te verwijderen. **(Nooit reinigen met water!)** Plaats het brandstofzeefje weer in de kachel.



Verwijder zelf geen onderdelen van de kachel. Neem voor een eventuele reparatie altijd contact op met uw dealer.



Laat de kachel afkoelen voordat u onderhoud pleegt.

## H OPSLAG (EINDE STOOKSEIZOEN)

Wij raden u aan de kachel aan het einde van het stookseizoen helemaal leeg te branden en daarna goed op te bergen. U gaat als volgt te werk:

- 1 Maak de kachel aan buiten de leefruimte en laat hem geheel leegbranden.
- 2 Laat de kachel afkoelen.
- 3 Maak de kachel schoon met een vochtige doek en droog deze af.
- 4 Haal de batterijen uit de batterijhouder 12 en bewaar deze op een droge plaats.
- 5 Reinig het brandstofzeefje (zie hoofdstuk G).
- 6 Berg de kachel stofvrij op, zo mogelijk in de originele verpakkingsmaterialen. Overgebleven brandstof kunt u een volgend stookseizoen niet meer gebruiken. Houdt u toch wat over gooi deze brandstof dan niet weg, maar volg de regels zoals die in uw gemeente gelden voor Klein Chemisch Afval. Begin het nieuwe stookseizoen in elk geval met nieuwe brandstof en raadpleeg opnieuw deze gebruiksaanwijzing.



Brandstofzeefje

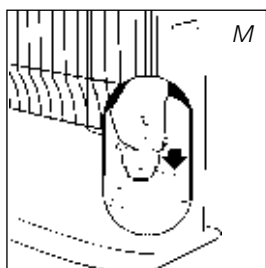
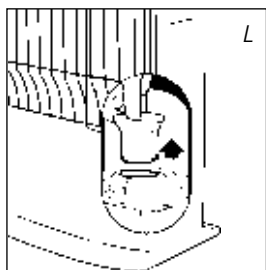

Transportdop



## I VERVOER

Om te voorkomen dat uw kachel tijdens transport brandstof lekt, moet u de volgende maatregelen nemen:

- 1 Laat de kachel afkoelen.
- 2 Haal de wisseltank 9 uit de kachel en verwijder het brandstofzeefje (fig. L). Dit kan wat nadruppelen; houd een doekje bij de hand. Bewaar het brandstofzeefje en de wisseltank buiten de kachel.
- 3 Duw de transportdop op de plaats van het brandstofzeefje (fig. M) en druk deze goed aan.
- 4 Vervoer de kachel altijd rechtop.

## J SPECIFICATIES

Ontsteking	elektrisch	Afmetingen (mm)	breedte	428
Brandstof	kerosine	(inclusief bodemplaaf)	diepte	295
Capaciteit (kW)*	2,7		hoogte	513
Geschikte ruimte (m <sup>3</sup> )**	75-95	Accessoires	brandstofhevelpomp	
Brandstofverbruik (l/uur)*	0,281		transportdop	
Brandstofverbruik (g/uur)*	225			
Brandduur per tank (uur)*	14	Batterijen	2x R20kG, MN 1300	
Inhoud wisseltank (liter)	4,0		1,5V, size D	
Gewicht (kg)	9,0	Type kous	F	

\* Bij instelling op maximale stand, \*\* Opgegeven waarden zijn indicatief

## K DE GARANTIEVOORWAARDEN

U krijgt op uw kachel 24 maanden garantie vanaf de aankoopdatum. Binnen deze periode worden alle materiaal- en fabricagefouten kosteloos verholpen. Hierbij gelden de volgende regels:

- 1 Alle verdere aanspraken op schadevergoeding, inclusief gevolgschade wijzen wij uitdrukkelijk af.
- 2 Reparatie of vervanging van onderdelen binnen de garantietermijn leidt niet tot verlenging van de garantie.
- 3 De garantie geldt niet wanneer veranderingen zijn aangebracht, niet-originele onderdelen zijn gemonteerd of reparaties aan de kachel zijn verricht door derden.
- 4 Onderdelen die aan normale slijtage onderhevig zijn, zoals de batterijen, de kous, de ontstekingsspiraal en het brandstofhevelpompje, vallen buiten de garantie.



- 5 De garantie geldt uitsluitend als u de originele, gedateerde aankoopbon overlegt en als daarop geen veranderingen zijn aangebracht.
- 6 De garantie geldt niet bij schade ontstaan door handelingen die afwijken van de gebruiksaanwijzing, door verwaarlozing en door het gebruik van verkeerde of verouderde brandstof. Verkeerde brandstof kan zelfs gevaarlijk zijn\*.
- 7 De verzendkosten en het risico van het opsturen van de kachel of onderdelen daarvan, komen altijd voor rekening van de koper.

Om onnodige kosten te voorkomen, raden wij u aan eerst altijd zorgvuldig de gebruiksaanwijzing te raadplegen. Wanneer deze geen uitkomst biedt, geef de kachel dan in reparatie bij uw dealer.

\* Licht ontvlambare stoffen kunnen bijvoorbeeld leiden tot een oncontroleerbare verbranding, met uitslaande vlammen als gevolg. Probeer in dat geval nooit de kachel te verplaatsen, maar zet de kachel onmiddellijk uit (zie hoofdstuk E). In noodgevallen kunt u een brandblusser gebruiken, maar dan uitsluitend van het type B: een koolzuur- of poederblusser.

## 10 TIPS VOOR EEN VEILIG GEBRUIK

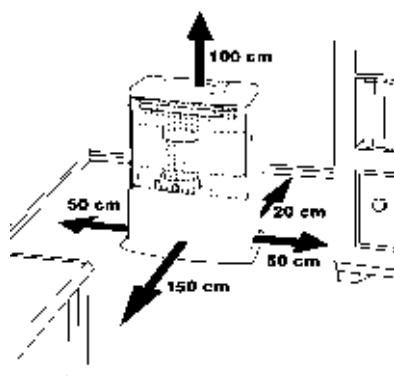

- 1 Wijs kinderen altijd op de aanwezigheid van een brandende kachel.
- 2 Verplaats de kachel niet als deze brandt of nog heet is. In dat geval ook niet bijvullen en geen onderhoud verrichten.
- 3 Plaats de voorkant van de kachel op minimaal 1,5 meter van muur, gordijnen en meubels. Houd ook de ruimte boven de kachel vrij.
- 4 Gebruik de kachel niet in stoffige ruimtes en niet op plaatsen waar het sterk tocht. In beide gevallen krijgt u geen optimale verbranding.
- 5 Zet de kachel uit voordat u vertrekt of naar bed gaat.
- 6 Bewaar en vervoer de brandstof uitsluitend in de daarvoor bestemde wisseltankjes en jerrycans.
- 7 Zorg ervoor dat de brandstof niet bloot staat aan hitte of extreme temperatuurverschillen. Bewaar de brandstof altijd op een koele, droge en donkere plaats (zonlicht tast de kwaliteit aan).
- 8 Gebruik de kachel nooit op plaatsen waar schadelijke gassen of dampen aanwezig kunnen zijn (bv. uitlaatgassen of verfdampen).
- 9 De bovenzijde van de kachel wordt heet. De kachel mag niet afgedekt worden (brandgevaar).
- 10 Zorg altijd voor voldoende ventilatie.

## HET VERVANGEN VAN DE KOUS

**L** VOORDAT U BEGINT MET HET VERVANGEN VAN DE KOUS, DIENT DE KACHEL UIT EN VOLLEDIG AFGEKOELD TE ZIJN.

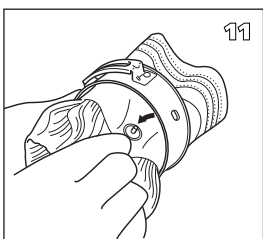
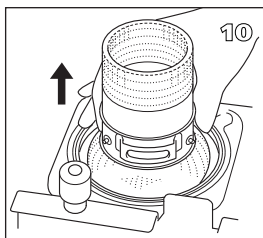
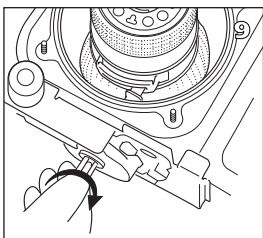
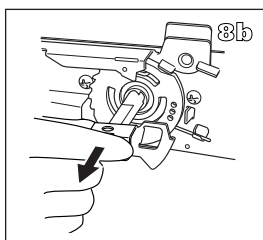
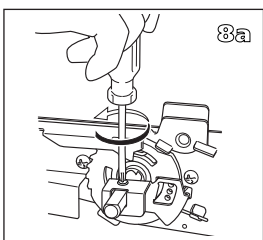
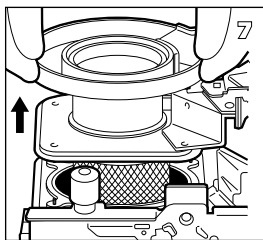
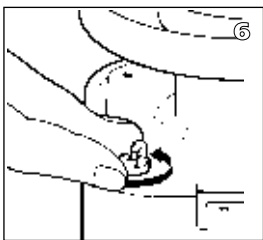
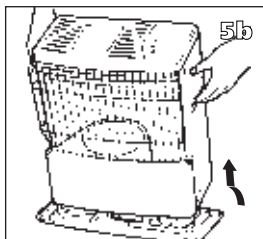
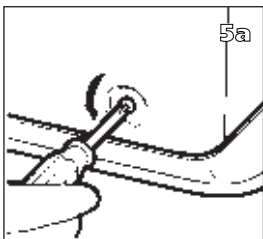
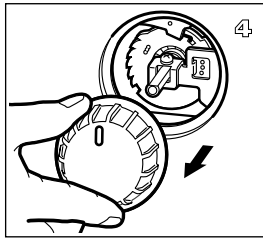
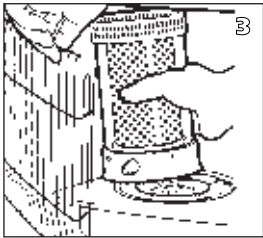
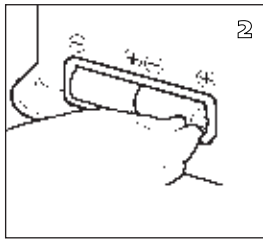
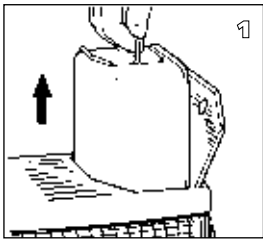

1 Open het tankklepje en haal de wisseltank eruit.

2 Haal de batterijen uit de batterijhouder.

3 Licht de grille uit de inkeping en trek hem naar voren. Neem de branderkop uit de kachel. Sluit de grille.

4 Trek de draaiknop van de kachel af.

5 Schroef de drie mantelschroeven, aan de onderzijde van de kachel, los. Trek de mantel iets naar voren en verwijder deze van de bodemplaat.

6 Draai de vleugelmoeren onder de branderzitting los.

7 Til de branderzitting omhoog zodat de kous zichtbaar wordt. Leg de branderzitting naast de kachel. (Let op dat de bedrading niet los raakt).

8 Draai de schroef, die de beugel vasthoudt, los en verwijder de beugel.

9 Draai de as geheel rechtsom en maak de koushouder (met kous) los van de as.

10 Licht de koushouder op en schuif deze van de luchtschacht af.

11 Knijp de kous samen, zodat de kous loskomt uit de koushouder en neem de kous eruit. Draag hierbij handschoenen en zet een bakje klaar om de oude kous in te doen.

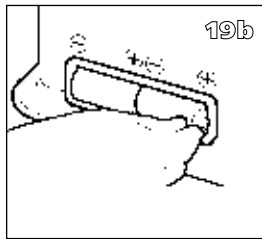
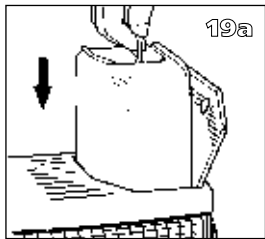
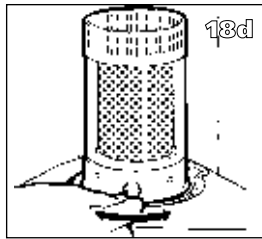
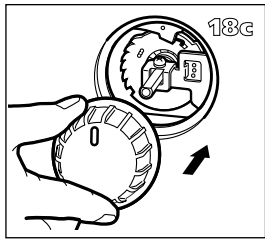
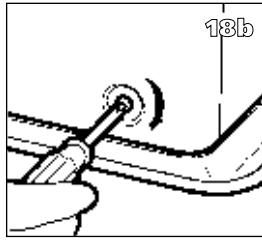
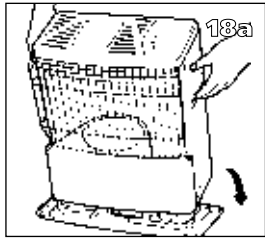
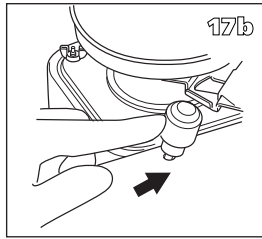
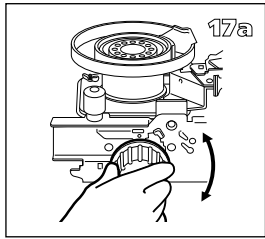
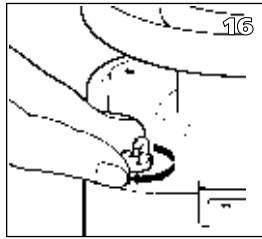
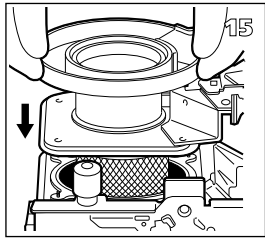
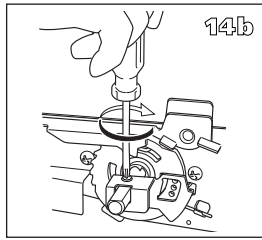
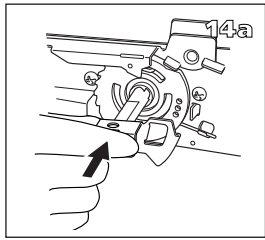
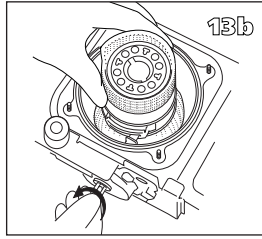
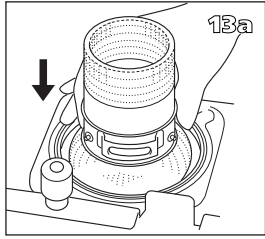
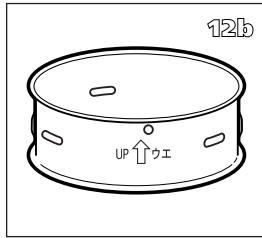
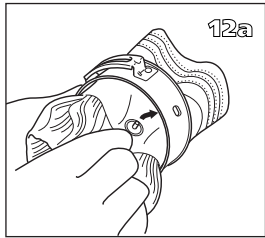

- 12** Plaats de kous overeenkomstig de op de koushouder aangegeven richting in de koushouder.
- 13** Plaats de koushouder (met kous) over de luchtschacht. Plaats daarna het uiteinde van de as aan de rechterzijde in de sleuf van de koushouder en draai de gehele as linksom.
- 14** Plaats de beugel terug. Draai de schroef die de beugel vasthoudt, vast.
- 15** Plaats de branderzitting terug.
- 16** Draai de vleugelmoeren gelijkmatig handvast aan.
- 17** Plaats de draaiknop op het kousmechanisme. Draai de knop geheel naar rechts. Activeer de omvalbeveiliging en controleer of de kous naar de onderste stand gaat. Herhaal dit een aantal keren. Wanneer de kous niet in de onderste positie komt is deze onjuist gemonteerd en moet de procedure vanaf stap 6 herhaald worden.
- 18** Plaats de mantel terug en draai de drie mantelschroeven vast. Plaats de draaiknop en de verbrandingskamer terug. Controleer of deze laatste goed recht staat, door deze aan de handgreep even naar links en rechts te schuiven. Sluit de grille.
- 19** Plaats de gevulde wisseltank terug. Plaats de batterijen in de batterijhouder (let op de plus en min). Na het plaatsen van de wisseltank en de batterijen, moet u 30 minuten wachten voordat u de kachel aanmaakt.

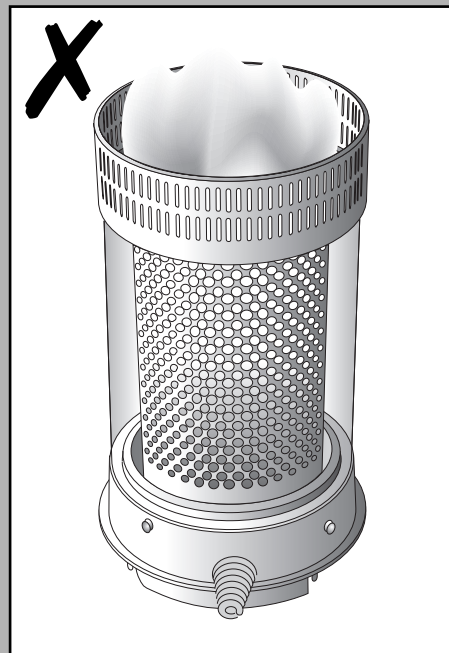
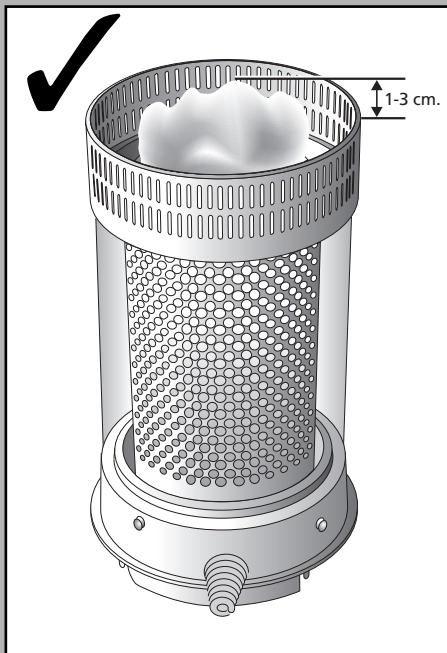
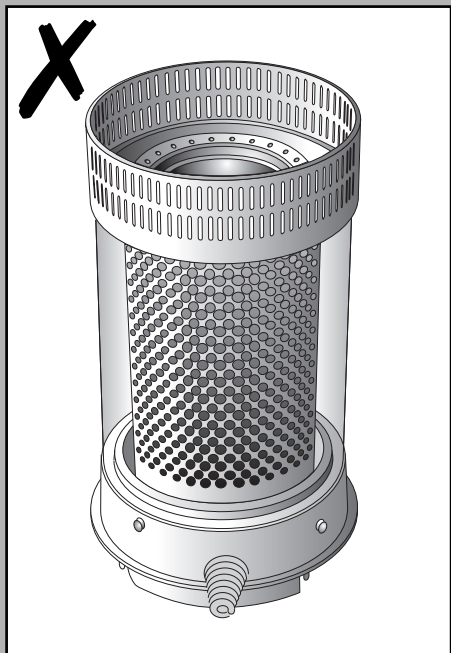

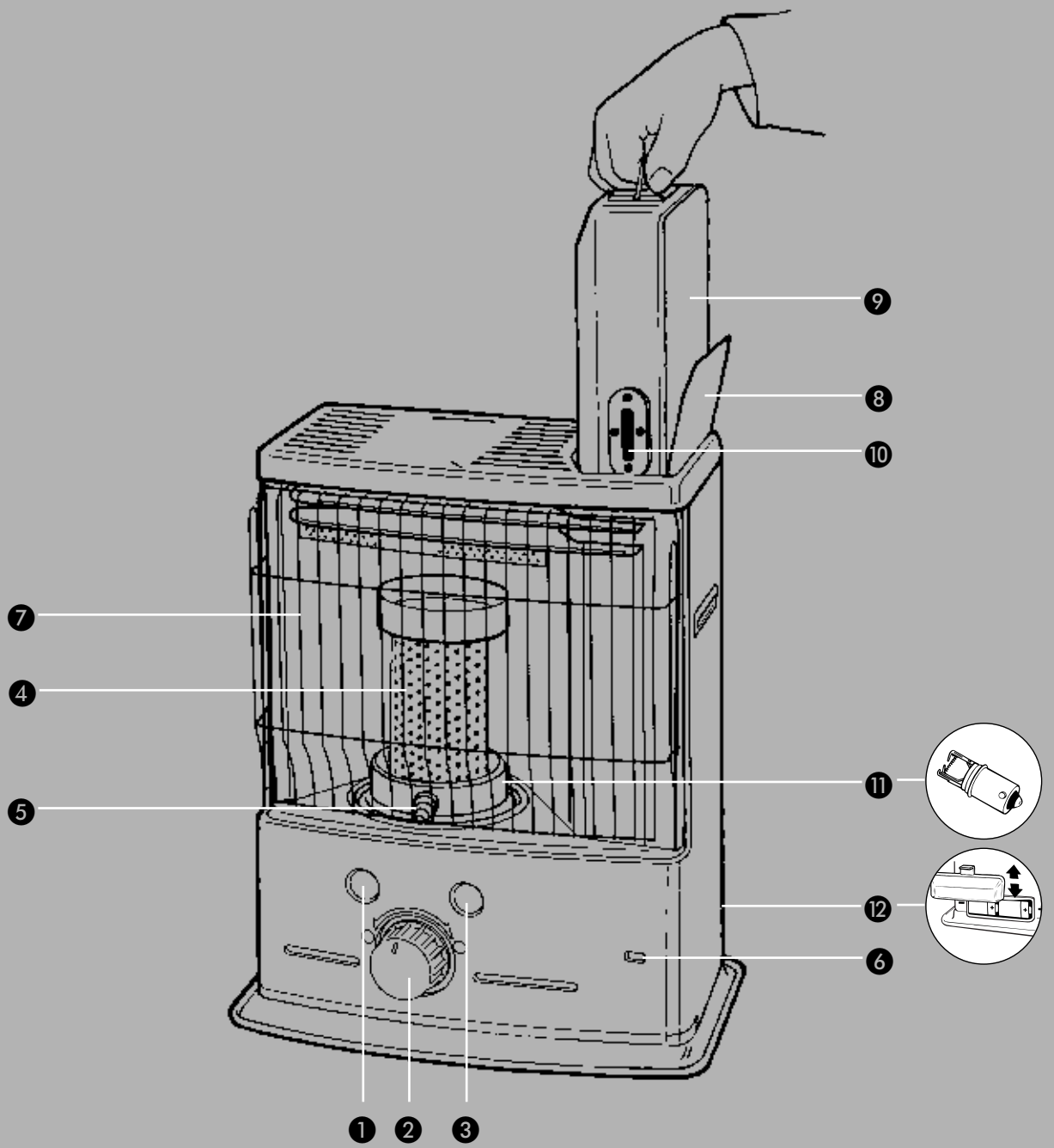

## DISTRIBUTED IN EUROPE BY PVG INTERNATIONAL b.v.

### **A** ÖSTERREICH

PVG Austria VertriebsgmbH  
Salaberg 49  
3350 HAAG  
tel: +43 7434 44867  
fax: +43 7434 44868  
email: pvgaustria@zibro.com

### **B** BELGIË

PVG Belgium NV/SA  
Industrielaan 55  
2900 SCHOTEN  
tel: +32 3 326 39 39  
fax: +32 3 326 26 39  
email: pvgbelgium@zibro.com

### **CH** SCHWEIZ

PVG Schweiz AG  
Genuastrasse 15  
4142 MÜNCHENSTEIN  
tel: +41 61 337 26 51  
fax: +41 61 337 26 78  
email: pvgint@zibro.com

### **D** DEUTSCHLAND

PVG Deutschland GmbH  
Beiersdorfstraße 4  
46446 EMMERICH  
tel: +49 2821 76713  
fax: +31 412 648385  
email: pvgint@zibro.com

### **DK** DANMARK

PVG Scandinavia A/S  
Niels Bohrsvej 10  
6100 HADERSLEV  
tel: +45 73 53 02 02  
fax: +45 73 53 02 04  
email: pvgdenmark@zibro.com

### **E** ESPAÑA

PVG España S.A.  
Pol. Ind. San José de Valderas II  
Comunidad "La Alameda"  
C / Aurora Boreal, 19  
28918 LEGANÉS (Madrid)  
tel: +34 91 611 31 13  
fax: +34 91 612 73 04  
email: pvgspain@zibro.com

### **F** FRANCE

PVG France SARL  
4, Rue Jean Sibélius  
B.P. 185 - 76410  
SOTTEVILLE SOUS LE VAL  
tel: +33 2 32 96 07 47  
fax: +33 2 32 96 07 77  
email: pvgfrance@zibro.com

### **GB** UNITED KINGDOM

Lister Gases  
Bridge Street  
Holloway Bank, Wednesbury  
West Midlands WS10 0AW  
Tel.: +44 121 506 1818  
Fax: +44 121 505 1744  
email: gases@lister.co.uk

### **I** ITALIA

PVG Italy SRL  
Via Niccolò Copernico 5  
50051 CASTELFIORENTINO (FI)  
tel: +39 571 628500  
fax: +39 571 628504  
email: pvgitaly@zibro.com

### **N** NORGE

Sunwind - Gylling A/S  
Rudsletta 71-75 / P.O. Box 64  
N-1309 RUD  
tel: +47 67 17 13 70  
fax: +47 67 17 13 80  
email: pvgint@zibro.com

### **NL** NEDERLAND

PVG International b.v.  
P.O.Box 96  
5340 AB OSS  
tel: +31 412 694694  
fax: +31 412 622893  
email: pvgnl@zibro.com

### **P** PORTUGAL

Gardena, Lda  
Recta da Granja do Marquês  
ALGUEIRÃO  
2725-596 MEM MARTINS  
tel: + 35 21 92 28 530  
fax: + 35 21 92 28 536  
email: pvgint@zibro.com

### **PL** POLSKA

PVG Polska Sp. z. o. o.  
Kolonja Promna 58  
26-803 PROMNA  
tel: +48 48 615 16 33  
fax: +48 48 615 16 33  
email: pvgpoland@zibro.com