

zibro[®]

R 20 E / R 21 E / R 31 E



guarantee

2

YEARS

F	MANUEL D'UTILISATION	2
D	GEBRAUCHSANWEISUNG	14
E	INSTRUCCIONES DE USO	26
FIN	KÄYTTÖOHJE	38
GB	OPERATING MANUAL	50
I	ISTRUZIONI D'USO	62
N	BRUKSANVISNING	74
NL	GEBRUIKSAANWIJZING	86
S	BRUKSANVISNING	98

FICHE INFORMATIVE



La marque NF garantit
la qualité de cet article
suivant les normes françaises
et Règles de certification
de l'application NF 128

CHAUFFAGES MOBILES
A COMBUSTIBLE LIQUIDE
NF 128 02 / 01

CONFORME A LA NORME NF D 35-300 ET AUX SPECIFICATIONS
COMPLEMENTAIRES DEFINIES PAR LES REGLES
DE CERTIFICATION DE L'APPLICATION NF 128

PRINCIPALES CARACTERISTIQUES CERTIFIEES:

- Sécurité du dispositif d'allumage
- Débit calorifique
- Efficacité des dispositifs de sécurité
- Stabilité
- Contrôle de la teneur en NO_x dans les produits de combustion
- Contrôle de la qualité de la combustion (absence de CO)
- Endurance
- Intermittence

CONSEILS D'UTILISATION ET D'ENTRETIEN

Se reporter à la notice jointe à l'appareil et à la plaque de sécurité sur
l'appareil

Référence et numéro de lot ou de série de l'article : se reporter au produit

Distributed in Europe by:
PVG International B.V.
P.O.Box 96, 5340 AB OSS
Pays-Bas Tél.: +31 (0) 412 694670

En cas d'insatisfaction, consultez d'abord :
En France: PVG France SARL
4, Rue Jean Sibélius, B.P. 185
76410 SOTTEVILLE SOUS LE VAL
Tél.: 02.32.96.07.47 – Fax: 02.32.96.07.77

Si une difficulté subsistait, vous pouvez écrire au LNE
LABORATOIRE NATIONAL DE MÉTROLOGIE ET D'ESSAIS
Division Certification plurisectorielle
1, Rue Gaston Boisier - 75724 PARIS CEDEX 15

FICHE INFORMATIVE

La marque NF garantit
la qualité de cet article
suivant les normes françaises
et Règles de certification
de l'application NF 128



CONFORME A LA NORME NF D 35-300 ET AUX SPECIFICATIONS
COMPLEMENTAIRES DEFINIES PAR LES REGLES
DE CERTIFICATION DE L'APPLICATION NF 128

PRINCIPALES CARACTERISTIQUES CERTIFIEES:

- Adaptation au(x) convecteur(s) pour lesquels la mèche est revendiquée
- Débit calorifique pour ce(s) convecteur(s)
- Contrôle de la qualité de la combustion

CONSEILS D'UTILISATION ET D'ENTRETIEN

Se reporter à la notice jointe à l'appareil de chauffage et aux indications
figurant sur l'emballage de la mèche.

Référence et numéro de lot ou de série de l'article : se reporter au produit

Distributed in Europe by:
PVG International B.V.
P.O.Box 96, 5340 AB OSS
Pays-Bas Tél.: +31 (0) 412 694670

En cas d'insatisfaction, consultez d'abord :
En France: PVG France SARL – 4, Rue Jean Sibélius, B.P. 185
76410 SOTTEVILLE SOUS LE VAL – Tél.: 02.32.96.07.47 – Fax:
02.32.96.07.77

Si une difficulté subsistait, vous pouvez écrire au LNE
LABORATOIRE NATIONAL DE MÉTROLOGIE ET D'ESSAIS
Division Certification plurisectorielle
1, Rue Gaston Boisier - 75724 PARIS CEDEX 15

Chère Madame, Cher Monsieur,

Nous vous remercions de la confiance que vous avez bien voulu témoigner à notre marque en choisissant un appareil mobile de chauffage à combustible liquide Zibro. Vous venez d'acquérir un produit de qualité, qui vous donnera entière satisfaction durant de très nombreuses années. A condition, bien sûr, de respecter les consignes d'utilisation. C'est pourquoi nous vous invitons vivement à consulter ce manuel afin d'assurer à votre appareil mobile de chauffage à combustible liquide Zibro une durée de vie optimale. Les produits Zibro sont garantis contre tout vice de fabrication ou de conception (hors consommables) pendant une durée de 2 ans à compter de leur date d'achat.

Nous vous souhaitons beaucoup de chaleur et de confort avec votre Zibro.

Bien cordialement,
PVG International b.v.

Service-Consommateurs

1 LISEZ PRÉALABLEMENT LE MANUEL D'UTILISATION.

2 EN CAS DE DOUTE, CONTACTEZ VOTRE REVENDEUR ZIBRO.

3 POUR LIRE, DÉPLIEZ LA DERNIÈRE PAGE.



L'UTILISATION DANS LES GRANDES LIGNES

Voici, dans les grandes lignes, la marche à suivre pour utiliser votre appareil mobile de chauffage à combustible liquide. Le MANUEL D'UTILISATION (page 5 et suivantes) reprend chaque étape en détail.

- 1** Retirez les différents emballages (voir le chapitre A, fig. A).
- 2** Remplissez le réservoir amovible **9** et attendez 30 minutes avant d'allumer l'appareil mobile de chauffage à combustible liquide (voir le chapitre B, fig. I).
- 3** Placez les piles dans leur logement **13** (voir le chapitre A, fig. F).
- 4** Vérifiez le positionnement du brûleur **4** celui-ci doit être vertical (voir le chapitre A, fig. E).
- 5** Allumez l'appareil en tournant à fond le bouton central **2** à droite puis en appuyant doucement sur le mécanisme d'allumage **3** (voir chapitre C, fig. J et K).
- 6** Après allumage de l'appareil, il vous faut attendre 10 à 15 minutes avant de pouvoir contrôler si l'appareil fonctionne bien (voir le chapitre D).
- 7** Eteignez l'appareil mobile de chauffage à combustible liquide (voir le chapitre E).

- !** Le remplissage du réservoir doit se faire (sécurité contre l'incendie):
- soit appareil à l'arrêt,
 - soit dans un autre local que celui où est installé le chauffage,
 - dans tous les cas, l'utilisateur doit vérifier la bonne fermeture de son réservoir rechargé en dehors de toute source de chaleur ou de feux nus.
- Votre appareil dégagera une odeur de 'neuf' en chauffant pour la première fois.
 - Conservez votre combustible dans un endroit frais, à l'abri de la lumière après avoir fermé le ou les bidons avec le bouchon d'origine.
 - Le combustible vieillit. Utilisez à chaque début de saison de chauffage du nouveau combustible.
 - Si vous chauffez au Zibro Extra ou Zibro Kristal vous êtes assurés d'avoir un combustible de bonne qualité et conforme à l'arrêté du 8/1/1998 et du 18/7/2002 relatif aux caractéristiques du combustible liquide pour appareils mobiles de chauffage.
 - Si vous changez de marque et/ou de type de combustible, vous devez d'abord vous assurer que l'appareil mobile de chauffage à combustible liquide consomme entièrement le combustible présent.

ÉLÉMENTS IMPORTANTES

- 1** Bouton d'extinction
- 2** Bouton central
- 3** Mécanisme d'allumage
- 4** Brûleur
- 5** Poignée du brûleur
- 6** Indicateur du combustible
- 7** Grille
- 8** Couvercle du réservoir amovible
- 9** Réservoir amovible
- 10** Jauge de combustible du réservoir amovible
- 11** Verrouillage
- 12** Allumeur
- 13** Logement des piles
- 14** Système de contrôle de qualité d'air
- 15** Afficheur numérique (E-Guard)

CE QUE VOUS DEVEZ SAVOIR AU PRÉALABLE:

AÉREZ TOUJOURS SUFFISAMMENT

Cet appareil est équipé d'un système de contrôle de la qualité de l'air ¹⁴. Lorsque la pièce n'est pas suffisamment aérée ou que l'appareil est utilisé dans une pièce qui est trop petite, l'appareil se coupera automatiquement. Pour votre confort et votre sécurité, assurez-vous que la pièce où se trouve l'appareil, est suffisamment aérée.

Remarque: Afin d'éviter toute coupure intempestive, nous conseillons d'entrouvrir une porte ou une fenêtre lorsque l'appareil est en service.

Quel que soit le modèle, vous devez toujours prévoir une pièce de volume minimal afin d'utiliser l'appareil en toute sécurité, sans aération supplémentaire. Si le volume de la pièce est plus petit que celui préconisé, vous devez toujours entrebâiller une fenêtre ou une porte ($\pm 2,5$ cm). Il est important que chaque pièce où l'appareil est utilisé soit munie d'une entrée d'air suffisante et d'une sortie d'air efficace (section minimale de 50 cm² pour chaque orifice). N'utilisez pas votre appareil dans les pièces insuffisamment aérées ou situées au-dessous du niveau du sol et/ou au-dessus de niveau plus haut que 1500 mètres, ni dans les caravanes, les bateaux et les cabines de véhicules. Toute modification du système de sécurité est interdite, car dans ce cas, nous ne pourrions plus garantir le bon fonctionnement du contrôleur d'atmosphère. En cas de doute, consultez votre revendeur.

DESSUS TEMPÉRÉ (LE 'SAFE TOP')

L'appareil est muni d'un dessus tempéré, nommé le système 'Safe top'.

Ceci permet de diminuer la température du plateau supérieure.

Si le dessus tempéré est touché par accident, ce dessus tempéré permet un risque réduit.

Attention: le plateau supérieur et la grille devant restent chaud.

Eviter tout contact avec la grille.

LE COMBUSTIBLE APPROPRIÉ

Votre appareil a été conçu pour fonctionner avec du combustible pur, de haute qualité et dénué d'eau, comme Zibro Extra ou Zibro Kristal. Seuls ces combustibles vous assureront une combustion propre et optimale. Réclamez-les chez votre revendeur ou consultez notre site internet pour l'adresse de nos points de ventes.

Un combustible de moins bonne qualité peut se traduire par:

- ▶ un dépôt de carbone excessif sur la mèche
- ▶ une combustion imparfaite
- ▶ une réduction de la durée de vie de l'appareil
- ▶ un dégagement de fumée et/ou de mauvaise odeur
- ▶ un dépôt sur la grille ou le manteau

Un combustible approprié est donc essentiel pour un usage sûr et durable de votre appareil.

Le chauffage mobile à combustible liquide est un appareil de chauffage d'appoint, à fonctionnement intermittent.

Pour une utilisation convenable, l'utilisateur doit respecter les prescriptions suivantes:

INTERDICTION

-d'utiliser le chauffage mobile à combustible liquide dans les caravanes, les bateaux et les cabines de véhicules

-d'utiliser le chauffage mobile à combustible liquide dans les pièces insuffisamment aérées (se reporter au volume minimal à chauffer dans le tableau des caractéristiques) ou situées en dessous du niveau du sol et / ou au dessus de niveau plus haut que 1500 mètres

-de toute intervention par l'utilisateur sur les dispositifs de sécurité du chauffage.

L'utilisation de ce type de chauffage dans les locaux recevant du public (ERP) doit faire l'objet d'une démarche réglementée. Il est impérative de se renseigner auparavant.



Seul un combustible approprié vous garantit un usage sûr et durable de votre appareil.

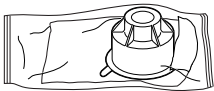

Vous trouverez ce bouchon de transport séparément dans le carton. Pour transporter l'appareil dans votre véhicule, utilisez obligatoirement le bouchon de transport. Il faut donc bien le conserver!

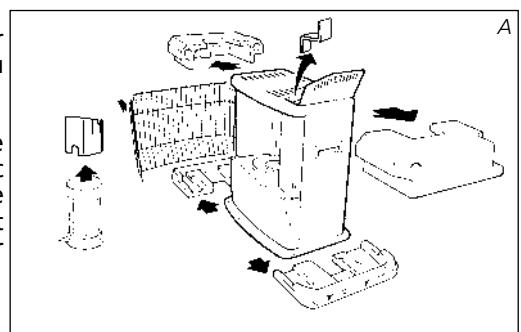

A INSTALLATION DE L'APPAREIL

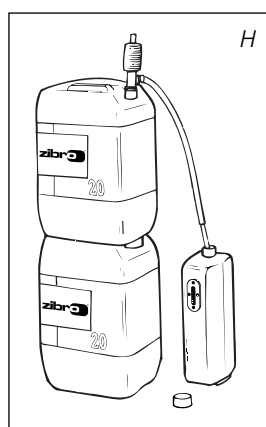
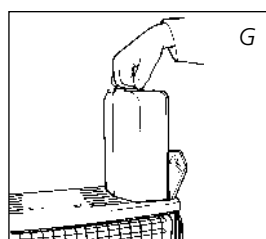
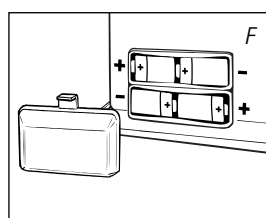
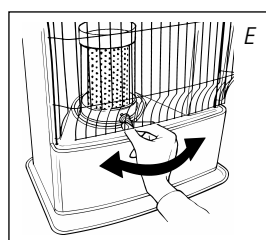
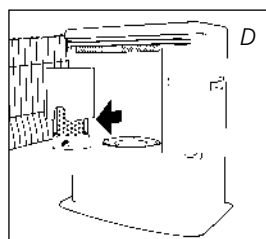
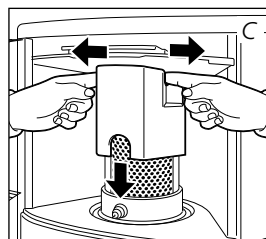
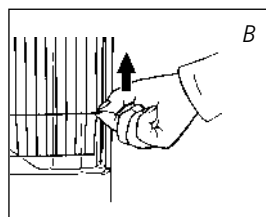

- 1 Retirez avec précaution votre appareil du carton et vérifiez-en le contenu. En plus de l'appareil, vous devez disposer:

- ▶ d'une pompe à combustible
- ▶ d'un bouchon de transport
- ▶ du présent manuel d'utilisation

Conservez le carton et l'emballage (fig. A) à des fins d'entreposage et/ou de transport.

- 2 Retirez les calages de protection :
 - ▶ Retirez la cale de maintien en polystyrène au niveau de la grille 7. Soulevez la grille hors de la rainure (fig. B) et tirez-la vers l'avant.
 - ▶ Tirez sur les deux cotés de l'emballage en poussant légèrement vers le bas (fig. C).
 - ▶ Enlevez la chambre de combustion et autres protections situés dessous la chambre de combustion (fig. D).
 - ▶ Remettez le brûleur en place. Le brûleur se trouve bien positionné si, à l'aide de la poignée 5, vous pouvez le déplacer sans effort légèrement à gauche et à droite (fig. E).
 - ▶ Ouvrez le couvercle du réservoir amovible 8 et retirez la cale de carton.

- 3 Remplissez le réservoir amovible en suivant les instructions du chapitre B.

- 4 Placez les piles dans leur logement 13, situé à l'arrière de l'appareil mobile de chauffage à combustible liquide (fig. F). Faites attention aux pôles + et -.

- 5 La surface du sol doit être plane. Déplacez l'appareil s'il n'est pas parfaitement horizontal. N'essayez pas de corriger sa position en mettant en dessous des livres ou un objet quelconque.

- 6 Votre appareil est maintenant prêt à l'emploi.

B REMPLISSAGE DU COMBUSTIBLE

Remplissez votre réservoir amovible dans un lieu approprié (au cas où vous renverseriez du combustible). Procédez comme suit:

- 1 Assurez-vous que l'appareil est éteint.
- 2 Soulevez le couvercle 8, dégagez le réservoir amovible 9 et retirez-le de l'appareil (fig. G). Attention! quelques gouttes de combustible peuvent encore s'écouler du réservoir. Posez le réservoir amovible (bouchon en haut) puis dévissez le bouchon du réservoir.
- 3 Prenez la pompe à main et introduisez le tuyau rigide dans le bidon. Veillez à ce que ce dernier soit plus haut que le réservoir amovible (fig. H). Introduisez le tuyau flexible dans l'orifice du réservoir amovible.
- 4 Serrez le bouton situé au dessus de la pompe (en le tournant à droite).

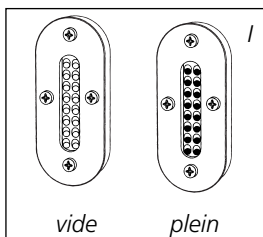

- 5 Pressez la pompe plusieurs fois jusqu'à ce que le combustible commence à couler dans le réservoir amovible. Une fois que c'est le cas, vous n'avez plus besoin de presser la pompe.
- 6 Lors du remplissage, observez attentivement la jauge du niveau de combustible 10 (fig. I). Si celle-ci est pleine, désamorcez la pompe en desserrant le bouton situé sur la pompe (en le tournant à gauche). Ne remplissez jamais trop le réservoir, surtout si le combustible est très froid (en chauffant, le combustible se dilate).
- 7 Ne laissez pas le combustible encore présent dans la pompe, remettez-le dans le bidon et retirez la pompe avec soin. Vissez le bouchon du réservoir minutieusement sur le réservoir. Essayez le combustible éventuellement renversé.
- 8 Vérifiez que le bouchon du réservoir est bien vissé. Remettez le réservoir amovible dans l'appareil. Refermez le couvercle. Pensez à fermer votre bidon pour éviter des dépôts d'eau.

C ALLUMAGE DE L'APPAREIL

Au début, un l'appareil mobile de chauffage à combustible liquide neuf dégage une certaine odeur. Assurez donc une aération supplémentaire ou bien allumez votre appareil la première fois à l'extérieur de l'espace habitable.



Si vous utilisez l'appareil pour la première fois, vous devez, après avoir placé le réservoir amovible plein, attendre 30 minutes environ avant d'allumer. Cela permet à la mèche de s'imbiber de combustible. Procédez de la même manière lors d'un changement de mèche.

Avant d'allumer l'appareil, vérifiez toujours l'indicateur du combustible 6 pour savoir si vous devez d'abord remplir le réservoir amovible.



Allumez toujours l'appareil en vous servant de son allumage électrique. N'utilisez jamais d'allumettes ou de briquet.



Procédez comme suit:

- 1 Tournez le bouton central 2 à droite jusqu'à la butée (fig. J). En exerçant une petite pression, vous pourriez faire tourner le bouton central un peu plus; ce dernier revient cependant tout seul par effet ressort. Ainsi, vous mettez la mèche dans la position plus élevée et le système de protection en service.
- 2 Appuyez sur le mécanisme d'allumage 3 (fig. K) mais pas trop fort. Dès qu'une petite flamme apparaît dans le brûleur 4, vous pouvez relâcher le mécanisme d'allumage.

Si vous avez allumé l'appareil mais que ce dernier se coupe peu de temps après l'allumage, il est nécessaire de remplacer les piles. Il est préférable d'utiliser des piles alcaline neuves (4x taille D).

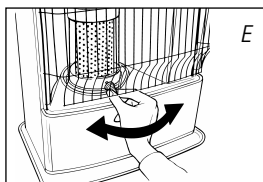
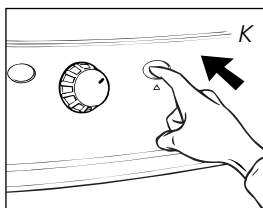
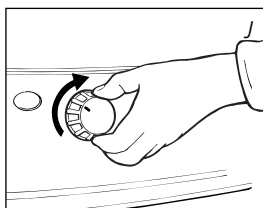

Si après une première utilisation de l'appareil le bouton ne tient pas enclenché. Tourner le bouton (fig. L) dans le sens inverse des aiguilles d'une montre, puis refaire l'opération inversée pour procéder à l'allumage (chapitre C).



Après allumage de l'appareil, vérifiez toujours que le brûleur 4 est bien vertical en le bougeant légèrement à l'aide de la poignée 5 vers la gauche et vers la droite (fig. E). Cela doit s'effectuer sans forcer. Si le brûleur est mal positionné, il se formera de la fumée et de la suie.

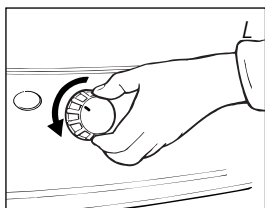

D FONCTIONNEMENT DE L'APPAREIL

Après allumage de l'appareil, il vous faut attendre 10 à 15 minutes avant de pouvoir contrôler si l'appareil fonctionne bien. Les hauteurs maximales et minimales autorisées pour votre flamme sont indiquées figure R. Une flamme trop haute peut provoquer la formation de fumée et de suie alors qu'une flamme trop basse entraîne la formation d'odeur et d'usure de la mèche.



Si la combustion reste faible, vous devez régler la hauteur de la mèche (voir le chapitre F).

Les causes possibles d'une flamme trop basse sont:

- ▶ trop peu de combustible (remplissez le réservoir)
- ▶ combustible de mauvaise qualité (consultez votre revendeur)
- ▶ trop peu d'aération (entrebâillez une fenêtre ou une porte)
- ▶ usure de la mèche (consultez votre revendeur, ou changez la mèche, voir chapitre M)

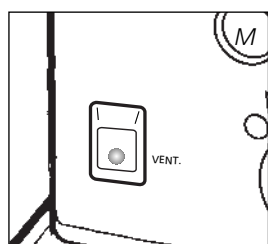

Lorsque la pièce n'est pas suffisamment aérée, un signal sonore intermittent retentira et l'indicateur VENT (Jaune) s'allumera. Lorsque ce signal retentit, veillez à mieux aérer la pièce (p. ex. en ouvrant davantage une porte ou une fenêtre), afin d'éviter que l'appareil ne se coupe. Dès que la pièce est mieux aérée, l'indicateur VENT et le signal sonore seront désactivés. Si l'aération reste insuffisante, l'appareil se coupe automatiquement. Dès que la pièce est mieux aérée (p. ex. après ouverture plus grande d'une porte ou d'une fenêtre), l'appareil peut être rallumé.



L'appareil est équipé d'un système de sécurité qui éteint l'appareil lorsque vous soulevez le réservoir de recharge pour le retirer. Pour rallumer l'appareil, replacer le réservoir et suivre les instructions indiquées dans le chapitre C.

E EXTINCTION DE L'APPAREIL

Appuyez sur le bouton d'extinction ❶. La flamme s'éteindra après quelques instants.

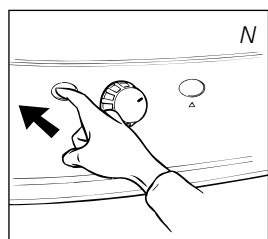

F RÉAJUSTEMENT DE LA HAUTEUR DE LA MÈCHE (R21E)

Après un certain temps d'utilisation, la combustion ne s'effectue plus suffisamment (chapitre D). Dans ce cas, vous pouvez régler la hauteur de la mèche. Eteignez l'appareil. Procédez comme suit:

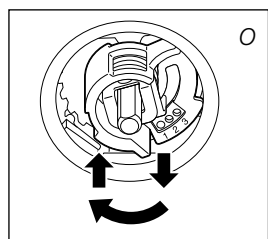

- 1 Appuyez sur le bouton d'extinction ❶ (fig. N).
- 2 Tirez le bouton central ❷ de l'appareil de manière à ce que le verrouillage ❶ soit visible.
- 3 Mettez la bague plastique entre le pouce et l'index et tirez-la vers l'avant. Tournez la bague de 1 palier plus haut vers la position 2 ou 3 (fig. O). Pressez la bague avec précaution de manière à ce que l'évidement réenveloppe le petit cliquet.
- 4 Poussez avec précaution le bouton central ❷ pour le mettre en place. Cela ne peut s'effectuer que d'une seule manière : voyez l'arrière du bouton pour la bonne position.



Si le réajustement de la hauteur de la mèche ne donne pas l'effet souhaité, vous devez laisser l'appareil brûler la totalité du combustible (chapitre H).

Si la combustion reste quand même faible et votre mèche se trouve entre-temps en position 3, prenez contact avec votre revendeur, ou changez la mèche, voir chapitre M).

Si, la flamme devient trop haute (fig. R), vous devez remettre le verrouillage ⑪ un cran plus bas. Si non, vous risquez de provoquer la formation de fumée et de suie.

G PANNES: CAUSES ET REMÈDES

Si vous n'arrivez pas à remédier à une panne à l'aide des instructions ci-dessous, vous devez contacter votre revendeur.

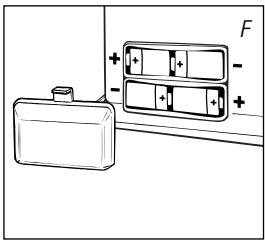

L'ALLUMAGE NE MARCHE PAS.

- ▶ Les piles ne sont pas bien placées dans leur logement. *Vérifiez (fig. F).*
- ▶ Les piles ne sont pas assez puissantes pour l'allumage. *Changez-les (fig. F).*
- ▶ L'appareil a entièrement consommé son combustible ou bien la mèche a été changée. *Après avoir remis le réservoir amovible plein en place, attendez 30 minutes avant d'allumer.*
- ▶ Vous avez poussé le mécanisme d'allumage ③ trop fort. *Poussez moins fort (chapitre C).*
- ▶ L'allumeur ⑫ est défectueux. *Consultez votre revendeur.*

FLAMME INSTABLE ET/OU SUIE ET/OU ODEUR.

- ▶ Le brûleur ④ n'est pas correctement placé. *Mettez-la bien droit à l'aide de la poignée ⑤ jusqu'à ce que vous puissiez la bouger facilement légèrement à gauche et à droite.*
- ▶ Vous utilisez un combustible usagé. *Commencez chaque saison froide avec un combustible neuf.*
- ▶ Vous utilisez un combustible inadapté. *Voir LE COMBUSTIBLE APPROPRIÉ.*
- ▶ De la poussière s'est accumulée en dessous de l'appareil. *Consultez votre revendeur.*
- ▶ La hauteur de flamme n'est pas correcte. R20E: *Consultez votre revendeur.* R21E: *Voir chapitre F.* R31E: *Consultez votre revendeur.*

L'APPAREIL S'ÉTEINT LENTEMENT.

- ▶ Le réservoir amovible est vide. *Voir le chapitre B.*
- ▶ Il y a de l'humidité dans le filtre. *Asséchez le filtre (chapitre H).*
- ▶ Il y a de l'humidité dans le réservoir inférieur. *Consultez votre revendeur.*
- ▶ Le haut de la mèche s'est durci. *L'appareil doit consommer tout son combustible (chapitre H). Utilisez le propre combustible.*
- ▶ Vous utilisez un combustible usagé. *Commencez chaque saison froide avec un combustible neuf.*

L'APPAREIL BRULE TOUJOURS FAIBLEMENT.

- ▶ La mèche est trop basse. R20E: *Consultez votre revendeur.* R21E: *Mettez le verrouillage un cran plus haut. Voir le chapitre F.* R31E: *Consultez votre revendeur.*
- ▶ L'appareil a consommé pratiquement tout le combustible avant d'être de nouveau rempli. *Après avoir placé le réservoir amovible plein, attendez 30 minutes avant d'allumer.*
- ▶ Vous utilisez un combustible usagé ou inadapté. *Voir LE COMBUSTIBLE APPROPRIÉ*
- ▶ La pièce est insuffisamment aérée. *Ouvrez largement une fenêtre ou porte pendant quelque temps, puis laissez-la entrebâillée.*

L'APPAREIL BRULE TROP FORT.

- ▶ Vous utilisez un combustible inadapté, trop volatil. *Voir LE COMBUSTIBLE APPROPRIÉ.*
- ▶ La mèche est trop élevée. R20E: *Consultez votre revendeur.* R21E: *Mettez le verrouillage un cran plus bas. Voir le chapitre F.* R31E: *Consultez votre revendeur.*



H À PROPOS DE L'ENTRETIEN

Votre appareil exige peu d'entretien. Mais vous devez essuyer la poussière et les taches au moyen d'un chiffon sec. A défaut de quoi, des taches tenaces peuvent se former. Normalement, trois éléments sont sujets à l'usure:

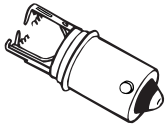

allumeur défaillant du fait du filament rompu.

1. LES PILES

Vous pouvez les changer vous-même. Ne jetez pas les piles usagées à la poubelle. Observez les règles en vigueur dans votre commune concernant les petits déchets chimiques.

2. L'ALLUMEUR

L'allumeur tiendra plus longtemps si vous allumez l'appareil de manière appropriée. Changez les piles à temps et veillez à ne pas enfoncer trop fort le mécanisme d'allumage. Si le fil à incandescence est cassé, ou déformé vous devez remplacer l'allumeur.

Le filtre combustible

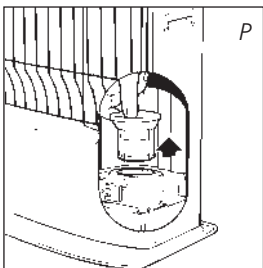
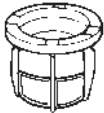

3. LA MÈCHE

Pour prolonger la durée de vie de la mèche, vous devez laisser de temps à autre l'appareil consommer entièrement son combustible (jusqu'à ce qu'il s'éteigne de lui-même). Procédez ainsi lorsque vous constatez que la flamme devient faible. En consommant totalement son combustible, l'appareil dégage une odeur. Il vous est donc conseillé de le faire à l'extérieur de l'espace habitable.

LE FILTRE COMBUSTIBLE

Vérifiez aussi régulièrement le filtre à combustible:

Enlevez le réservoir amovible ⑨ hors de l'appareil puis retirez le filtre à combustible (fig. P). Ayez un chiffon à portée de main pour essuyer le combustible restant. Retirez le filtre à combustible et nettoyez-le avec du combustible ou à l'aide d'une soufflette (**ne nettoyez jamais à l'eau!**). Remettez le filtre à combustible en place dans l'appareil.



Ne démontez pas vous-même l'appareil. Pour toute réparation éventuelle, contactez toujours votre revendeur.



Avant de procéder à son entretien, laissez l'appareil refroidir.

I ENTREPOSAGE (FIN DE LA SAISON)

A la fin de la saison, nous vous conseillons de faire en sorte que l'appareil consomme la totalité de son combustible puis de l'entreposer dans de bonnes conditions. Veuillez suivre les instructions suivantes:

- 1 Allumez l'appareil à l'extérieur de l'espace habitable et laissez-le consommer entièrement son combustible.
- 2 Laissez l'appareil refroidir.
- 3 Nettoyez l'appareil à l'aide d'un chiffon sec.
- 4 Retirez les piles l'appareil ⑬ et conservez-les dans un endroit sec.
- 5 Nettoyez le filtre à combustible (*chapitre H*).
- 6 Rangez l'appareil dans un lieu sans poussière, si possible en utilisant l'emballage d'origine. Vous ne pourrez pas conserver le combustible restant

pour la saison suivante. Allumez l'appareil et laissez-le consommer entièrement son combustible. Ne jetez pas le combustible n'importe où. Observez les règles en vigueur dans votre commune concernant les déchets chimiques. En tout cas, commencez la nouvelle saison avec du combustible neuf. Lorsque vous réutilisez votre appareil suivez les instructions de nouveau (*chapitre A*).

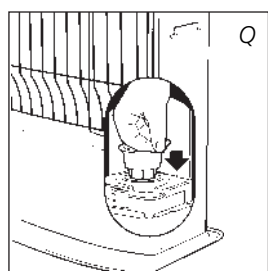
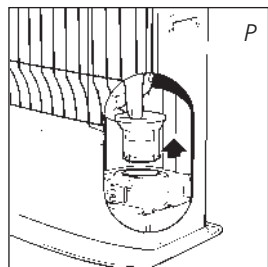

Bouchon de transport

J TRANSPORT

Afin d'éviter les fuites de combustible durant le transport de l'appareil, vous devez prendre les précautions suivantes:

- 1 Laissez l'appareil refroidir.
- 2 Retirez le réservoir amovible ⑨ l'appareil et retirez le filtre à combustible (fig. P). Ce dernier peut goutter un peu; gardez un chiffon à portée de main. Conservez le filtre et le réservoir amovible indépendamment de l'appareil.
- 3 Mettez le bouchon de transport à la place du filtre à combustible (fig. Q) et enfoncez-le bien.
- 4 Transportez l'appareil toujours en position verticale.

K SPÉCIFICATIONS TECHNIQUES

Allumage	électrique	
Combustible	Combustible liquide pour appareils mobiles de chauffage (Arrêté du 8/1/1998 et du 18/7/2002)	
Puissance calorifique max.	R20E: 237,5 g/h	2850 Watt
	R21E: 250 g/h	3000 Watt
	R31E: 242 g/h	2900 Watt
Conseiller pour des pièces normalement aérées (m ³)**	R20E: minimum 80	maximum 105
	R21E: minimum 85	maximum 110
	R31E: minimum 80	maximum 105
Ne convient pas pour des pièces de volume inférieur à**	R20E: 80m ³ /32m ²	
	R21E: 85m ³ /34m ²	
	R31E: 80m ³ /32m ²	
Consommation de combustible (l/heure)*	R20E: 0,297/R21E: 0,313/R31E: 0,303	
Consommation de combustible (g/heure)*	R20E: 237,5/R21E: 250/R31E: 242	
Autonomie du réservoir (heures)	R20E: minimum 13,5/R21E: minimum 12,8	
	R31E: minimum 13,2	
Contenance du réservoir amovible (litres)	4,0	
Poids (kg)	9,0	
Dimensions (mm) (plateau inférieur compris)	largeur	428
	profondeur	295
	hauteur	513
Accessoires	pompe à main, bouchon de transport	
Piles	4x LR20, MN 1300, 1,5V, size D	
Type mèche	F	

Surveillance de la qualité de la ventilation (renouvellement d'air):
Mesure directe du taux de CO₂ (NDIR CO₂-sensor E-Guard ⑤).

* En cas de réglage en position maximale ** Ces valeurs sont données à titre indicatif



L CONDITIONS DE GARANTIE

Votre appareil est couvert par une garantie de 2 ans à compter de la date d'achat. Durant cette période, tous les vices de fabrication ou de conception seront réparés gratuitement. De plus, les règles suivantes s'appliquent :



- 1 Nous rejetons expressément toute autre demande d'indemnisation, y compris en cas de préjudice indirect.
- 2 La réparation ou le changement de pièces effectués dans la période de garantie n'entraîne pas la reconduction de la garantie.
- 3 La garantie ne s'applique pas dans les cas suivants: modifications apportées au appareil, usage de pièces non d'origine, réparations de l'appareil effectuées par des tiers.
- 4 Les pièces sujettes à l'usure normale, comme la mèche, les piles, l'allumeur et la pompe à main ne sont pas couverts par la garantie.
- 5 La garantie s'applique uniquement si vous présentez le bon d'achat d'origine, daté et ne portant pas de modifications.
- 6 La garantie ne s'applique pas en cas de dommage occasionné par des manipulations non conformes au manuel d'utilisation, par une négligence ou par l'usage de combustible non approprié ou usagé. Un combustible non approprié peut même être dangereux*.
- 7 Les frais d'expédition et les risques liés à l'envoi de l'appareil ou de ses pièces sont toujours à la charge de l'acheteur.

En cas de problème, consultez le manuel d'utilisation. Si le problème persiste, consultez votre revendeur.

* Les matières hautement inflammables, par exemple, peuvent produire une combustion incontrôlable avec, pour conséquence, un jaillissement des flammes. Dans ce cas, n'essayez pas de déplacer l'appareil mais éteignez-le immédiatement (voir le chapitre E). En cas d'urgence, vous pouvez utiliser un extincteur mais uniquement du type B: extincteur à acide carbonique ou à poudre.

10 CONSEILS POUR UN USAGE EN TOUTE SÉCURITÉ

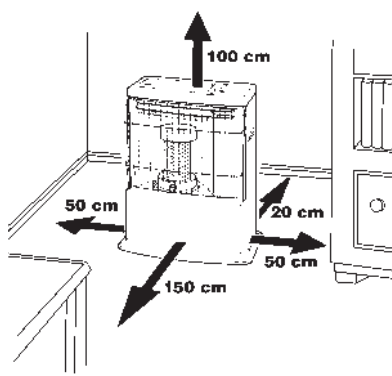

- 1 Attirez l'attention des enfants sur la présence d'un appareil en combustion.
- 2 Ne déplacez pas l'appareil lorsqu'il chauffe ou s'il est encore brûlant. Dans ces conditions, il ne faut pas ajouter du combustible ni entreprendre l'entretien de l'appareil.
- 3 Placez l'avant de l'appareil à au moins 1,5 mètre du mur, des rideaux et des meubles.
- 4 N'utilisez pas l'appareil dans des pièces poussiéreuses ni dans des endroits à fort courant d'air. Dans ces deux cas, la combustion ne sera pas optimale.
- 5 Eteignez l'appareil avant de sortir ou d'aller vous coucher.
- 6 Conservez le combustible exclusivement dans des réservoirs et bidons adaptés.
- 7 Veillez à ce que le combustible ne soit pas exposé à la chaleur ou à des écarts de température extrêmes. Conservez le combustible toujours dans un endroit frais, sec et sombre (la lumière solaire dégrade la qualité du combustible).
- 8 N'utilisez jamais l'appareil dans des endroits où des gaz, solvants ou vapeurs nocives (par exemple: gaz d'échappement ou vapeurs de peinture) peuvent être présents.
- 9 Le plateau supérieur de l'appareil devient brûlant. Ce n'est pas permis de couvrir l'appareil (risque d'incendie).
- 10 Aérez toujours suffisamment.

LE CHANGEMENT DE LA MÈCHE

M AVANT DE COMMENCER A CHANGER LA MÈCHE, L'APPAREIL DOIT ETRE ETEINT ET TOTALEMENT REFROIDI.

- 1 Ouvrez la porte de réservoir et retirez le réservoir amovible.
- 2 Retirez les piles qui se trouvent dans leur logement à l'arrière de l'appareil.
- 3 Ouvrez la grille et retirez le brûleur puis refermez la grille.
- 4 Retirez le bouton central en tirant vers vous (verouillage: R21E).
- 5 Dévissez les vis de maintien du manteau (3) Soulevez le manteau vers le haut, puis l'inclinez vers vous pour passer l'axe du bouton central.
- 6 Dévissez les vis papillons (4) de maintien du support mèche.
- 7 Retirez le support mèche.
- 8 Enlevez la vis qui se trouve sur l'axe du bouton central. Retirez la butée de maintien en la tirant vers vous (R21E). Enlever la vis qui tient la butée de maintien et retirez la (R20E/R31E).
- 9 Tournez complètement vers la droite l'axe.
- 10 Retirez l'ensemble support de mèche en le tirant vers le haut.
- 11 Retirez la mèche de l'anneau support mèche. Pour cela retirez le crochet de maintien (ergot) du trou de l'anneau de mèche. Pour cela il est conseillé de se munir de gants et d'un récipient pour mettre la mèche dedans une fois enlevée.

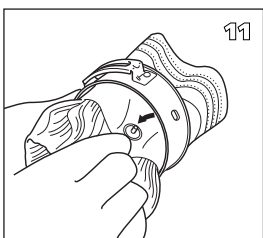
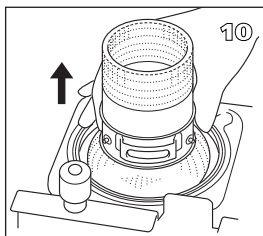
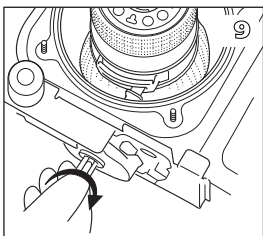
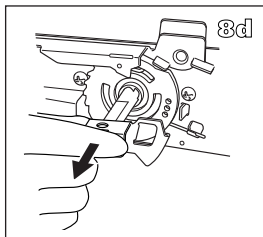
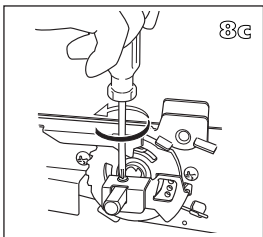
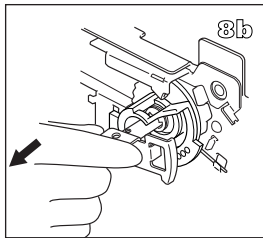
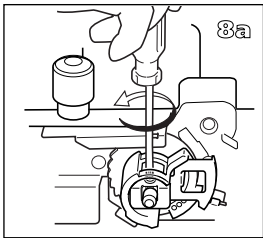
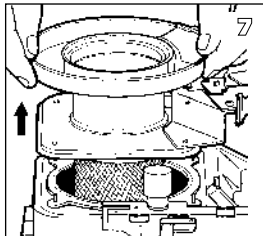
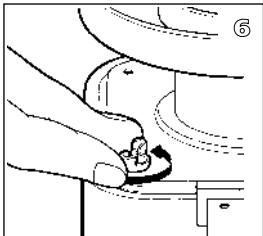
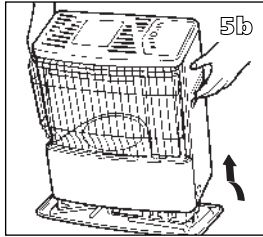
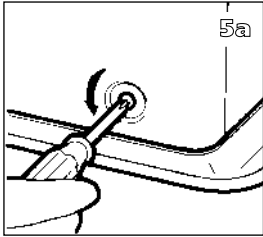
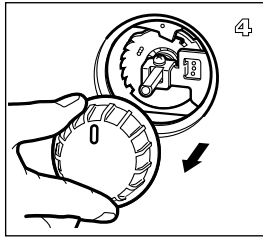
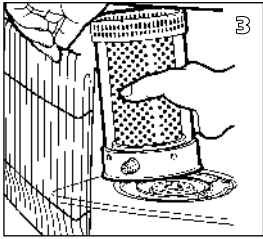
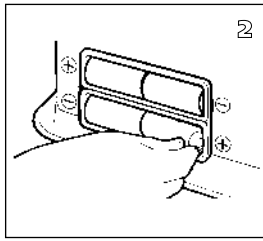
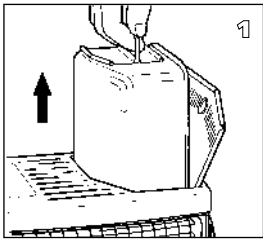

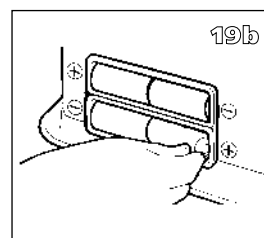
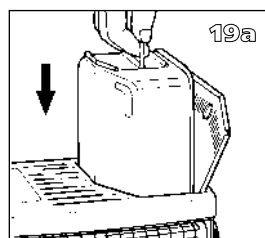
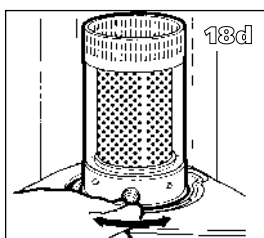
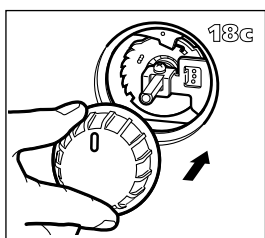
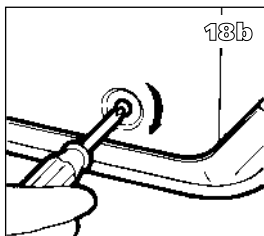
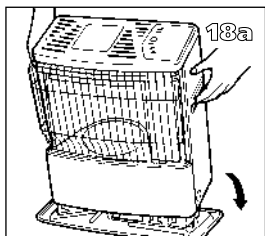
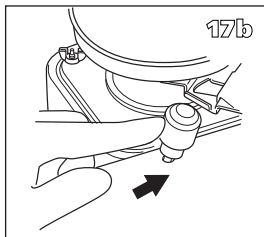
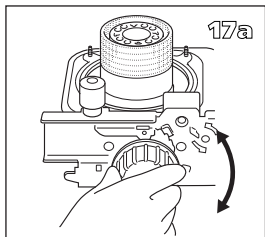
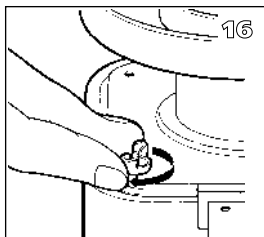
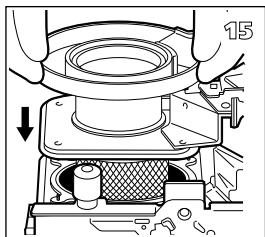
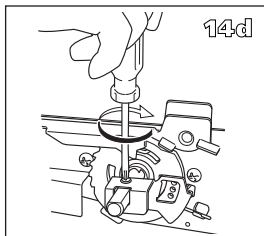
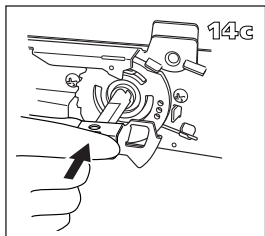
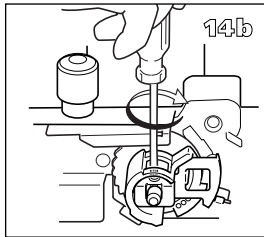
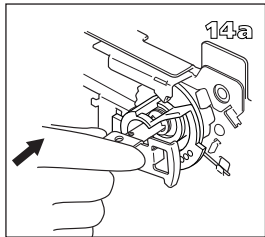
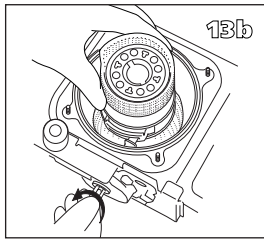
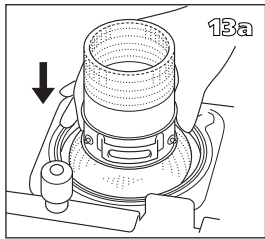
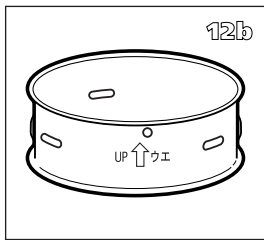
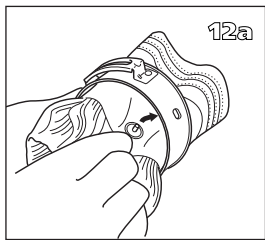

- 12** Prenez la mèche et positionner les crochets de maintien (ergots) dans les trous de l'anneau support de mèche.
- 13** Remettez l'ensemble support de mèche dans son logement. Puis tourner complètement vers la gauche l'axe, pour que celui-ci soit en contact avec le système de cannelure qui se trouve sur le support de mèche.
- 14** Remettez la butée de maintien en la glissant sur l'axe puis remettez la vis qui se trouve sur l'axe du bouton central (R21E). Remettez la butée de maintien (R20E/31E). Remettez le support mèche puis visser les vis papillons (4).
- 15** Remettez le support de brûleur en place.
- 16** Serrez manuellement les papillons de manière égale.
- 17** Pour tester le bon fonctionnement du coulissement de la mèche. Mettez la mèche en position basse puis à l'aide du système masselotte déclencher l'appareil. Répétez quelque fois. Si la mèche n'arrive pas dans la position la plus basse elle à été mal monté et il faut recommencer la procédure à partir de 12. Retirez le bouton central en tirant vers vous.
- 18** Remettez le manteau dans sa position, les vis de maintien du manteau.
Le bouton central, ouvrez la grille et repositionnez le brûleur.
- 19** Remettez le réservoir amovible, les piles (faites attention au pôle positif et au pôle négatif) et attendez 30 minutes pour que la mèche soit bien imbibée avant de mettre l'appareil en fonctionnement.

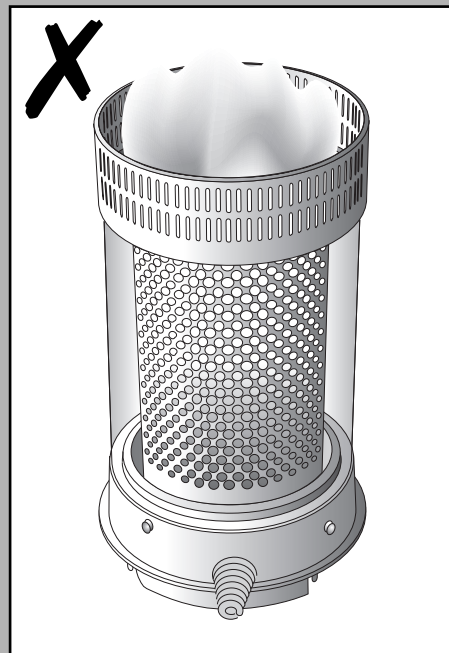
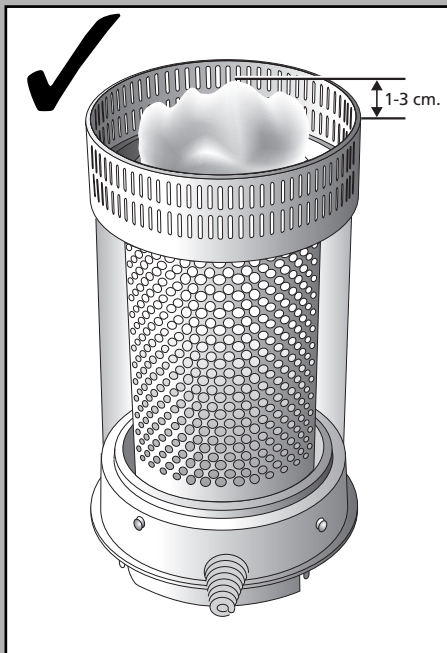
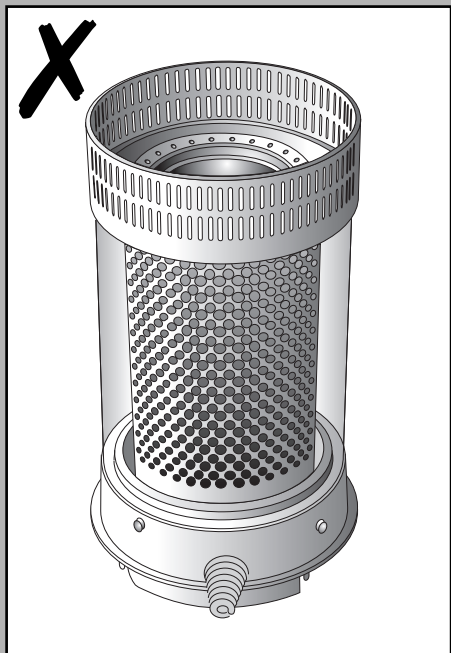

◀ R



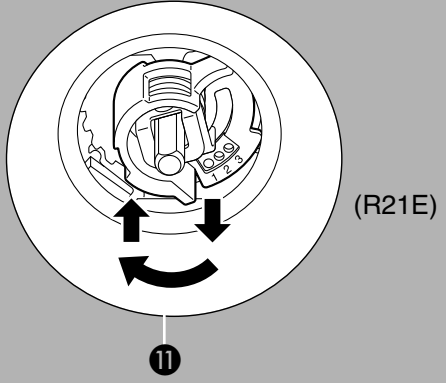
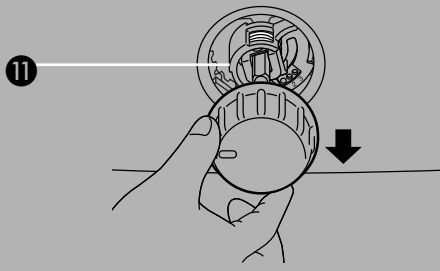
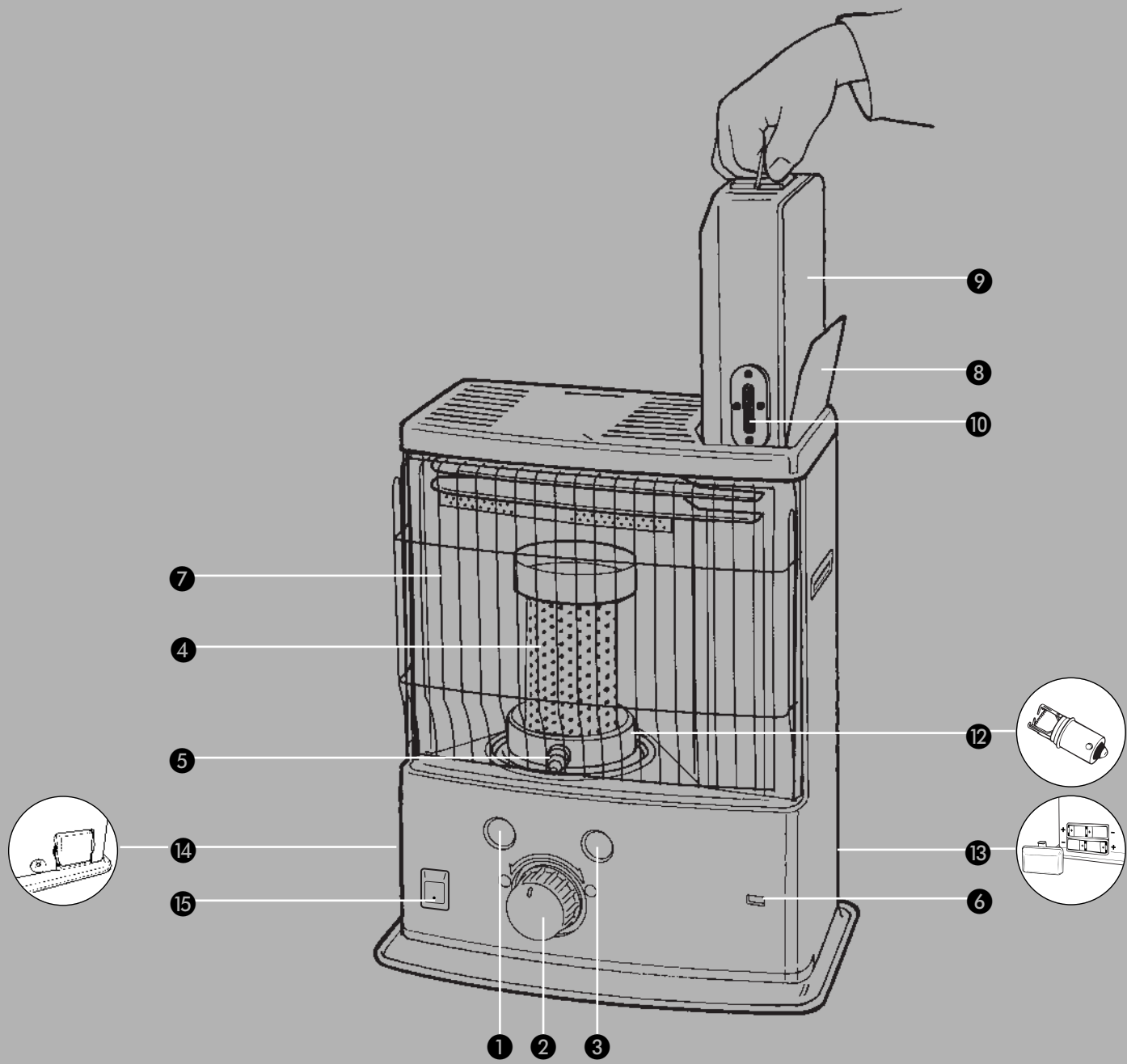

DISTRIBUTED IN EUROPE BY PVG INTERNATIONAL b.v.

A ÖSTERREICH

PVG Austria VertriebsgmbH
Salaberg 49
3350 HAAG
tel: +43 7434 44867
fax: +43 7434 44868
email: pvgaustria@zibro.com

B BELGIË

PVG Belgium NV/SA
Industrielaan 55
2900 SCHOTEN
tel: +32 3 326 39 39
fax: +32 3 326 26 39
email: pvgbelgium@zibro.com

CH SCHWEIZ

PVG Schweiz AG
Salinenstrasse 63
4133 PRATTELN
tel: +41 61 337 26 51
fax: +41 61 337 26 78
email: pvgint@zibro.com

D DEUTSCHLAND

PVG Deutschland GmbH
Siemensstrasse 31
47533 KLEVE
tel: 0800 - 9427646
fax: +31 (0)412 648 385
email: pvgdeutschland@zibro.com

DK DANMARK

Appliance A/S
Blavstrod Teglvaerksvej 3
DK-3450 ALLEROED
tel: +45 70 205 701
fax: +45 70 208 701
email: appliance@appliance-group.com

E ESPAÑA

PVG España S.A.
Pol. Ind. San José de Valderas II
Comunidad "La Alameda"
C/ Aurora Boreal, 19
28918 LEGANÉS (Madrid)
tel: +34 91 611 31 13
fax: +34 91 612 73 04
email: pvgspain@zibro.com

F FRANCE

PVG France SARL
4, Rue Jean Sibélius
B.P. 185
76410 SOTTEVILLE SOUS LE VAL
tel: +33 2 32 96 07 47
fax: +33 0 820 34 64 84
email: pvgfrance@zibro.com

FIN SUOMI

Appliance Finland Oy
Piispantilankuja 6C
02240 ESPOO
tel: +358 9 4390 030
fax: +358 9 4390 0320
email: appliance@appliance-group.com

GB UNITED KINGDOM

Scott Brothers Ltd.
The Old Barn, Holly House Estate
Crnage, Middlewich, CW10 9LT UK
tel.: +44 1606 837787
fax: +44 1606 837757
email: sales@scottmail.co.uk

I ITALIA

PVG Italy SRL
Via Niccolò Copernico 5
50051 CASTELFIORENTINO (FI)
tel: +39 571 628 500
fax: +39 571 628 504
email: pvgitaly@zibro.com

N NORGE

Appliance Norge AS
Vogellunden 31
1394 NESBRU
tel: +47 667 76 200
fax: +47 667 76 201
email: appliance@appliance-group.com

NL NEDERLAND

PVG International B.V.
P.O. Box 96
5340 AB OSS
tel: +31 412 694 694
fax: +31 412 622 893
email: pvgnl@zibro.com

P PORTUGAL

Gardena, Lda
Recta da Granja do Marquês
ALGUEIRÃO
2725-596 MEM MARTINS
tel: + 35 21 92 28 530
fax: + 35 21 92 28 536
email: pvgint@zibro.com

PL POLSKA

PVG Polska Sp. z. o. o.
ul. Kościelna 110
26-800 Białobrzegi
tel: +48 48 613 00 70
fax: +48 48 613 00 70
email: pvgpoland@zibro.com

S SVERIGE

Appliance Sweden AB
Sjögatan 6
25225 HELSINGBORG
tel: +46 42 287 830
fax: +46 42 145 890
email: appliance@appliance-group.com

TR TURKEY

PVG Isıtma Klima Soğutma Ltd.Şti.
Atatürk Cad. No 380 Ak İşhani Kat 6
35220 Alsancak
IZMIR - TURKEY
tel: + 90 232 463 33 72
fax: + 90 232 463 69 91
email: pvgturkey@zibro.com