

zibro kamin®

LASER

L I M I T E D E D I T I O N



DK	BRUGSANVISNING	2
F	MANUEL D'UTILISATION	12
GB	OPERATING INSTRUCTIONS	22
I	ISTRUZIONI D'USO	32
NL	GEBRUIKSAANWIJZING	42

Kære kunde

Hjertelig tillykke med anskaffelsen af Deres Zibro Kamin, det førende mærke blandt flytbare kaminer. De har anskaffet Dem et absolut kvalitetsprodukt, som De vil få glæde af mange år frem i tiden.

Naturligvis forudsat at kaminen anvendes på forsvarlig vis. Læs derfor først denne brugsanvisning, så Deres Zibro Kamin kan holde længe.

På fabrikantens vegne yder vi 2 års garanti på alle opståede materiale- og fremstillingsfejl.

Vi ønsker Dem meget varme og komfort med Deres Zibro Kamin.

Med venlig hilsen

PVG Scandinavia A/S

Kundeservice

1 LÆS FØRST BRUGSANVISNINGEN.

2 KONTAKT DERES ZIBRO KAMIN FORHANDLER, HVIS DE HAR YDERLIGERE SPØRGSMÅL.

3 FOLD DEN SIDSTE SIDE UD FØR DE LÆSER BRUGSANVISNINGEN.



GENERELT OM BRUGEN

Dette er i store træk, hvordan Deres Zibro Kamin skal anvendes. For yderligere information henvises der til VEJLEDNINGEN.

- 1** Fjern alt emballagemateriale (se kap. A, fig. A)
- 2** Fyld brændstoftanken **7** (se kap. B, fig. D).
- 3** Sæt stikket i stikkontakten.
- 4** Tænd for kaminen på ON/OFF knappen **14** (se kap. D).
- 5** Hvis De ønsker at ændre temperaturen, brug da indstillingsknapperne (se kap. E).
- 6** Sluk for kaminen på ON/OFF knappen **14**.

- Den første gang kaminen tændes, lugter den "ny", når den brænder.
- Opbevar brændstoffet på et køligt og mørkt sted.
- Brændstof ældes. Start altid fyringssæsonen med nyt brændstof.
- Når De fyrer med Zibro Plus, er De garanteret brændstof af den rigtige kvalitet.
- Hvis De skifter til en andet mærke petroleum, skal De lade kaminen brænde helt tom først.

VIGTIGE DELE

- 1** Frontpanel
- 2** Frontgitter
- 3** Bundplade
- 4** Tankrumslåg
- 5** Betjeningspanel
- 6** Håndtag
- 7** Brændstoftank
- 8** Luftfilterskærm
- 9** Ventilatorfilter
- 10** Termostat
- 11** Vatterpasset
- Stik og ledning
- 12** Informationsdisplay
- 13** ON/OFF knap
- 14** Børnesikring
- 15** Indstillingsknapper (tid og temperatur)
- Timer
- 17** SAVE-knap
- 18** Kontrolllys
- 19**

INDEN DE TÆNDER FOR KAMINEN

SØRG ALTID FOR TILSTRÆKKELIG VENTILATION

For alle Zibro Kamin modeller gælder et bestemt minimumsrum, hvor kaminen kan bruges uden ventilation og uden fare (se kap. P). Hvis det pågældende rum er mindre end angivet, skal der altid åbnes et vindue eller en dør på klem ($\pm 2,5$ cm). Dette tilrådes også i rum, der er velisolerede eller uden gennemtræk og/eller som ligger over 1500 m. Hvis der ikke er tilstrækkelig ventilation (læs: ilt), slukkes kaminen automatisk. Brug ikke deres Zibro Kamin i kældre eller andre rum under jordhøjde som er uden ventilation.



Kun med det rigtige brændstof er De garanteret en ufarlig, effektiv og optimal brug af Deres Zibro Kamin.

DET RIGTIGE BRÆNDSTOF

Deres Zibro Kamin er fremstillet til at anvende vandfri, ren petroleum af høj kvalitet som f.eks. Zibro Plus. Kun ved at anvende et sådant brændstof opnår man en ren og optimal forbrænding. Anvendelse af brændstof af ringere kvalitet kan medføre:

- ▶ større risiko for funktionsfejl
- ▶ ufuldstændig forbrænding
- ▶ at kaminen ikke holder så længe, som den ellers ville
- ▶ røg og/eller stank
- ▶ anslag på frontgitter eller kappe

Det rigtige brændstof er derfor af stor betydning for en ufarlig, effektiv og optimal brug af kaminen.

Spørg altid den nærmeste Zibro Kamin forhandler om den rigtige type brændstof til Deres kamin.

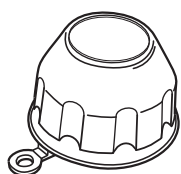

Dækselåbneren befinder sig på bagsiden af kaminen. Med dækselåbneren undgås snavsede hænder, når brændstoftanken åbnes. Forklaring: "dækselåbneren" er en plastikhætte, der anbringes over dækslet (for at åbne eller lukke det), så man ikke får brændstof på hænderne!

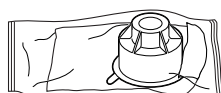

Denne transportprop findes løst i kassen. Kun med denne kan kaminen transporteres uden problemer. Gem den derfor omhyggeligt!

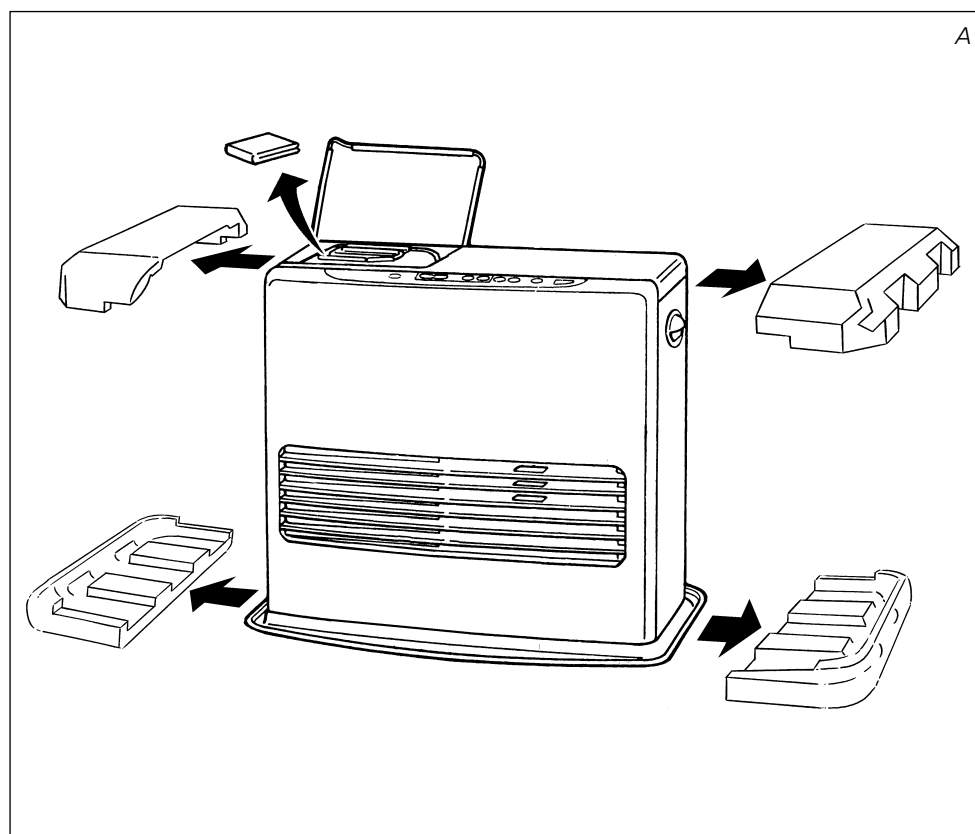

A INSTALLATION AF KAMINEN

- 1 Tag forsigtigt Deres Zibro Kamin ud af kassen og kontrollér indholdet. Udover kaminen skal der være følgende:
 - ▶ en manuel hævepumpe
 - ▶ en transportprop
 - ▶ en dækselåbner
 - ▶ denne brugsanvisning
 Gem kassen og emballagematerialet (fig. A) til opbevaring og transport af kaminen.

- 2 Åbn tankrumslåget ⑦, og fjern det lille stykke karton. Sæt klistermærket fast på indersiden af tankrumslåget.

- 3 Fyld brændstoftanken som det beskrives i kap. B.

- 4 Gulvet skal være stabilt og i vater. Kontroller dette med vaterpasset ⑪. Se lige på vaterpasset. Hvis loddet falder indenfor cirklen, står kaminen rigtigt (fig. B). Flyt kaminen hvis den ikke står i vater. Forsøg ikke at korrigere ved at ligge bøger eller andet under kaminen.

- 5 Sæt stikket ⑫ i stikkontakten (220/230 Volt - vekselstrøm 50 Hz), og indstil den korrekte tid med indstillingsknapperne ⑬ (se kap. C).

- 6 Deres Zibro Kamin er nu klar til brug.

B PÅFYLDNING AF BRÆNDSTOF

Fyld ikke brændstoftanken i beboelsesrum, men anvend et mere velegnet sted (man kan altid komme til at spilde lidt). Påfyldning foretages således:

- 1 Kontrollér at kaminen er slukket.
- 2 Åbn tankrumslåget ④, og tag brændstoftanken ⑦ op af kaminen (fig. C). Vær opmærksom på at det kan dryppe lidt fra tanken. Sæt brændstoftanken ned (med proppen opad), og skru tankproppen af på med dækselåbneren (fig. C1).

- 3 Stik det glatte og hårdeste rør på hævepumpen ned i dunken. Sørg for at denne står højere end brændstoftanken (fig. D). Den ribbede slange stikkes ind i åbningen på brændstoftanken.

- 4 Drej knappen øverst på pumpen fast (til højre).

- 5 Tryk på pumpens håndtag et par gange, til brændstoffet begynder at løbe ned i brændstoftanken. Når dette sker, behøver man ikke trykke mere på pumpen.

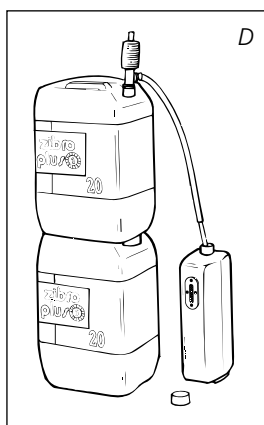
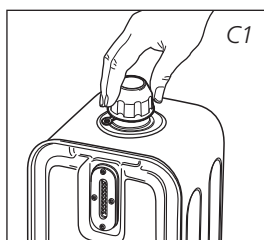
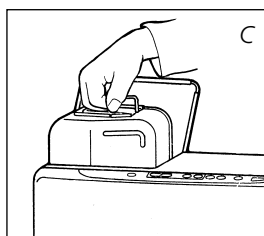
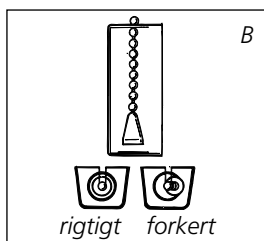

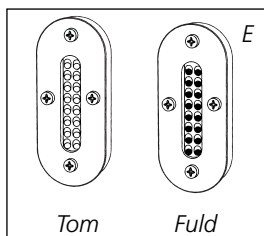

6 Hold øje med brændstofmeteret på brændstoftanken **7** under påfyldning (fig. E). Når den er fuld, standses påfyldningen ved at dreje knappen øverst på pumpen løs (til venstre). Fyld ikke tanken for meget, især ikke hvis brændstoffet er meget koldt (brændstoffet udvider sig, når det bliver varmere).

7 Lad brændstoffet, som er blevet til overs i pumpen løbe tilbage i dunken og fjern forsigtigt pumpen. Skru tankens dæksel godt på med dækselåbneren. Åbneren opbevares efter brug på bagsiden af kaminen. Fjern eventuelt spildt brændstof.

8 Kontrollér at tankproppen sidder rigtigt og er skruet fast. Sæt brændstoftanken tilbage i kaminen (med proppen nedad). Luk tankrumslåget.

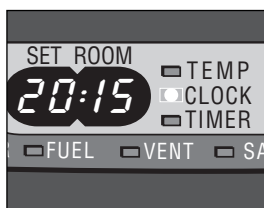

F: Når lampen CLOCK holder op med at blinke, er indstillingen fastlagt

C INDSTILLING AF URET

Uret kan kun indstilles, når stikket er i stikkontakten, og kaminen ikke er tændt. Brug indstillingsknapperne **16** til at indstille uret. Tryk først på en af knapperne for at aktivere denne funktion (lampen CLOCK ved siden af displayet begynder at blinke). Derefter kan timerne indstilles med den venstre knap (**▼** HOUR) og minutterne med knappen til højre (**▲** MIN). Ved at trykke én gang forøges værdien med én. Hvis knappen holdes inde, forøges værdien indtil knappen slippes. Efter ca. 10 sekunder holder lampen op med at blinke, og indstillingen er fastlagt.



Hvis stikket har været ude af stikkontakten (eller hvis strømmen på anden måde har været afbrudt), skal indstillingerne foretages igen.

D SÅDAN TÆNDES KAMINEN

En ny kamin kan i starten forårsage en svag lugt. Sørg derfor for ekstra ventilation.

For at tænde for kaminen trykkes blot på ON/OFF knappen **14**. Denne begynder at blinke, hvilket betyder, at tændingsprocessen er aktiveret. Dette varer et øjeblik. Når kaminen brænder, vil ON/OFF knappen lyse rødt. Informationsdisplayet **13** viser 2 tal. På lampen ved siden af dem fremgår det, at disse tal vedrører temperaturen (fig. G). Under ROOM er den aktuelle rumtemperatur angivet, og under SET er den indstillede temperatur angivet. Den sidstnævnte funktion kan ændres med indstillingsknapperne (se kap. E).

E INDSTILLING AF DEN ØNSKEDE TEMPERATUR

Den indstillede temperatur kan kun ændres, hvis kaminen er tændt. Temperaturen ændres med indstillingsknapperne **16**. Tryk først på en af knapperne for at aktivere funktionerne (lampen TEMP ved siden af informationsdisplayet **13** begynder at blinke). Derefter kan De forhøje den ønskede temperatur ved at trykke på den venstre knap (HOUR) eller sænke den med den højre knap (MIN). Ved at trykke én gang forøges værdien med én. Efter ca. 10 sekunder holder lampen op med at blinke, og indstillingen er fastlagt (fig. G).

Temperaturen kan indstilles til min. 6° og max. 28° C.

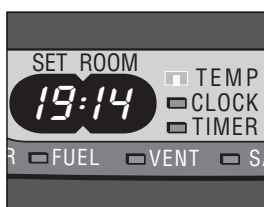

G: Den ønskede temperatur angives til venstre og den aktuelle til højre.

Hvis stikket har været ude af stikkontakten (eller strømmen har været afbrudt), genindstilles temperaturen til 20° C.

F BRUG AF TIMEREN

Med timeren kan kaminen tændes automatisk på et forud indstillet tidspunkt. For at kunne indstille timeren skal uret være rigtigt indstillet (se kap. C), og kaminen skal være slukket.

Sådan indstilles timeren:

- 1 Tryk på ON/OFF knappen 14 og umiddelbart derefter på TIMER knappen 17. Lampen TIMER ved siden af displayet 13 begynder nu at blinke.
- 2 Indstil tidspunktet som kaminen skal tændes på ved hjælp af indstillingsknapperne 16. Anvend knappen til venstre (▼ HOUR) til at indstille timer og knappen til højre (▲ MIN) til at indstille minutter (se kap. C).
- 3 Efter ca. 10 sekunder skifter informationsdisplayet tilbage til CLOCK og lampen TIMER tændes, hvilket angiver, at timerfunktionen er aktiveret (fig. H).
- 4 Timeren sørger for, at rummet så vidt muligt har den ønskede temperatur på det indstillede tidspunkt.

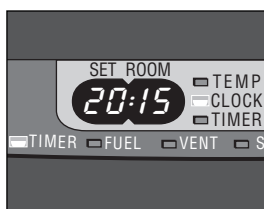

H: Kontrollampen TIMER angiver, at TIMER funktionen er aktiveret.



Hvis De ønsker at slukke kaminen og lade den tænde igen med timeren, behøver De kun at trykke på knappen TIMER (se kap. G).

For at annullere timerindstillingen trykkes én gang på ON/OFF knappen 14.

G SÅDAN SLUKKES KAMINEN

Kaminen kan slukkes på to måder.

- 1 Tryk på ON/OFF knappen 14. Informationsdisplayet skifter til CLOCK, og flammen slukkes i løbet af ca. et minut.
- 2 Hvis De vil slukke kaminen og næste gang lade timeren tænde den, trykkes på knappen TIMER 17. Foruden at slukke kaminen aktiveres også timeren. Så længe at lampen TIMER ved siden af displayet 13 blinker, kan De ændre den indstillede tid ved at trykke på knappen 16 (se kapitel F).

H INFORMATIONSDISPLAYET

Informationsdisplayet 13 er ikke kun beregnet til at vise den indstillede tid og temperatur (kap. C, E og F), men også til at give meddelelse om funktionsfejl. Koden i informationsdisplayet fortæller Dem, hvad der er galt:

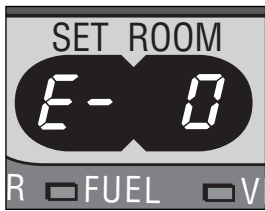

Hvis der opstår nogen funktionsfejl, fortæller informationsdisplayet, hvad der er i vejen.

KODE	INFORMATION	HANDLING
E - 0	Temperaturen i kaminen er for høj / Strømafbrydelse.	Lad kaminen afkøle og genstart. Tænd kaminen igen
E - 1	Defekt termostat / Defekt brændertermistor.	Kontakt forhandleren.
E - 2	Startproblemer.	Kontakt forhandleren.
E - 5	Væltetikring.	Tænd kaminen igen.
E - 6	Dårlig forbrænding.	Kontakt forhandleren.
E - 7	Rumtemperatur højere end 28°C.	Hvis nødvendigt tændes kaminen igen.
E - 8	Defekt ventilatormotor.	Kontakt forhandleren.
E - 9	Snavset luftfilter; eller snavset brændstofpumpe	Rens filter Kontakt din forhandler.
-- : -- (& blinke FUEL-lampe)	Ikke mere brændstof	Påfyld brændstoftanken.
-- : -- (& blinke VENT-lampe)	For lidt ventilation.	Ventiler bedre.

Optræder der funktionsfejl, som ikke er omtalt i oversigten ovenfor, kontakt da Deres Zibro Kamin forhandler.

I BØRNESIKRING

Børnesikringen kan bruges til at forhindre, at børn ændrer kaminens indstillinger ved et uheld. Når kaminen er tændt, og børnesikringen slået til, kan kaminen kun slukkes. Andre funktioner er spærret. Hvis kaminen allerede er slukket, forhindrer børnesikringen også, at kaminen tændes ved et uheld.

Børnesikringen aktiveres ved at holde den pågældende knap 15 nede i mere end 3 sekunder. Lampen KEY-LOCK tændes (fig. I), hvilket angiver, at børnesikringen er aktiveret. Børnesikringen slås fra ved at trykke på knappen 15 og holde den nede i mere end 3 sekunder.



I: Når lampen KEY-LOCK begynder at lyse, er børnesikringen aktiveret.

J DEN KORREKTE BRUG AF "SAVE"

Med "SAVE" funktionen kan temperaturen holdes inden for et bestemt område. Når denne funktion er aktiveret, slukkes kaminen automatisk, hvis rumtemperaturen ligger mere end 4°C over den indstillede temperatur. Når temperaturen igen når den indstillede temperatur, tændes kaminen automatisk igen.

"SAVE" aktiveres ved at trykke den pågældende knap 18 ned. Lampen "SAVE" lyser (fig. J). Ved at trykke på SAVE igen slås funktionen fra.



Også uden indstillingen "SAVE" sørger kaminen for, at den indstillede temperatur så vidt muligt holdes, ved at dens opvarmningskapacitet tilpasses. "SAVE" er en energisparefunktion, der kan slukke kaminen hvis temperaturen kommer 3 °C over det indstillede.



J: Når lampen SAVE lyser, slukkes eller tændes kaminen automatisk, sådan at temperaturen holder sig inden for et bestemt temperaturområde.

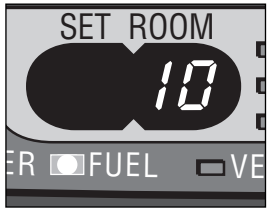

K: Hvis lampen FUEL er tændt, viser informationsdisplayet, hvor mange minutter brændstoffet rækker.

K KONTROLLAMPEN "FUEL"

Hvis kontrollampen FUEL begynder at lyse, betyder det, at der kun er brændstof til 10 min. mere. Den resterende brændetid kan følges i informationsdisplayet 13 (fig. K). For hvert andet minut høres et alarmsignal, for at gøre opmærksom på, at kaminen bør efterfyldes.

Hvis der ikke reageres, slukkes kaminen af sig selv. I dette tilfælde høres også et advarselssignal. Kontrollampen FUEL blinker, og i informationsdisplayet kommer der fire streger til syne. Dette kan bringes til ophør ved at trykke på ON/OFF knappen én gang.

Når kaminen har brugt alt brændstof og er slukket, varer det et stykke tid inden kaminen igen kan tændes efter påfyldning.



L: Hvis kontrollampen VENT lyser, betyder det, at der skal udluftes i rummet.

L KONTROLLAMPEN "VENT"

Hvis kontrollampen VENT begynder at blinke, er det tegn på, at rummet ikke udluftes tilstrækkeligt (fig. L). Hvis De ikke sørger for ekstra ventilation, slukkes kaminen automatisk efter et stykke tid.

Hvis kontrollampen fortsat blinker, efter at der er blevet ventileret, skal De kontakte Deres Zibro Kamin forhandler.

M VEDLIGEHOVELSE

Sluk for kaminen, og lad den køle af, inden De påbegynder nogen form for vedligeholdelse. Træk også stikket ud af stikkontakten.

Deres Zibro Kamin kræver næsten ingen vedligeholdelse. Dog skal luftfilterskærmen 8 og ventilatorfilteret 9 rengøres med en støvsuger og frontgitteret 2 med en fugtig klud. Dette gøres ugentligt. Fjern af og til luftfilterskærmen (fig. M), og rengør den med sæbevand. Sørg for at luftfilterskærmen er helt tørt, før den sættes på plads.

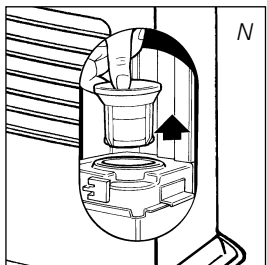
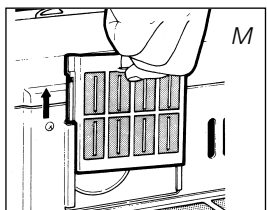

Kontrollér også regelmæssigt brændstoffiltret:

- 1 Fjern brændstoftanken 7 fra kaminen, og fjern brændstoffiltret (fig. N). Dette kan dryppe, så hav en klud parat.
- 2 Bank brændstoffiltret tomt mod et fast underlag og med bunden i vejret, så urenheder fjernes. **(Rens aldrig brændstoffiltret med vand!).**
- 3 Sæt brændstoffiltret tilbage i kaminen.

Det anbefales, at støv og pletter fjernes med jævne mellemrum med en fugtig klud, da der ellers let kan opstå pletter, der er svære at fjerne.



Fjern aldrig selv nogen dele fra kaminen. Ved en eventuel reparation, skal De altid kontakte Deres Zibro Kamin forhandler. Hvis el-ledningen er beskadiget, må den kun udskiftes af en autoriseret installatør, og den skal udskiftes med en ledning af typen HO5 VV-F.

N OPBEVARING (SLUT PÅ FYRINGSSÆSONEN)

Efter fyringssæsonen skal kaminen opbevares et sted, hvor den ikke bliver støvet, så vidt muligt i den originale emballage.

Resterende brændstof kan ikke bruges i den næste fyringssæson. Brug derfor altid det hele. Hvis De alligevel har lidt til overs, må det ikke smides væk, men skal bortskaffes i henhold til reglerne om kemisk affald, som gælder i Deres kommune. Begynd altid den nye fyringssæson med nyt brændstof. Når kaminen på ny tages i brug følges vejledningen (*fra kapitel A*).

O TRANSPORT

For at forhindre at kaminen lækker under transport, skal der tages følgende forholdsregler:

- 1 Lad kaminen køle af.
- 2 Fjern brændstoftanken 7 fra kaminen og tag brændstoffilteret ud (se kap. M, fig. N). Det kan dryppe lidt fra dette, hav derfor en klud parat. Opbevar ikke brændstoffiltret og brændstoftanken i kaminen.
- 3 Tryk transportproppen godt fast på brændstoffiltrets plads (fig. O).
- 4 Transporter altid kaminen i lodret stilling.

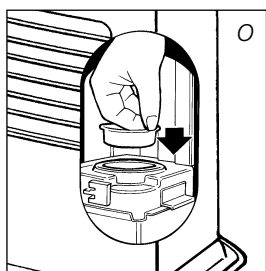

P TEKNISKE DATA

Tænding	elektrisk	Mål (mm)	bredde	516
Brændstof	petroleum	(incl. bundplade)	dybde	315
Kapacitet (kW) max.	3,7		højde	450
Kapacitet (kW) min.	1,05	Tilbehør	manuel hævepumpe	
Velegnet rum (m ³)**	35-140	dækselåbneren, transportprop		
Brændstofforbrug (l/t)*	0,365	Netspænding	220V/230V	
Brændstofforbrug (g/t)*	292		vekselstrøm/50Hz	
Brændetid pr. tank (t)*	15	El-forbrug	ved opstart 368 W	
Indhold brændstoftank (l)	5,4		under drift 28 W	
Vægt (kg)	11			

* Ved indstilling på højeste stand

** De oplyste værdier er vejledende

Q GARANTIBETINGELSER

Der ydes 2 års garanti på Deres Zibro Kamin, hvor garantien løber fra købsdagen. Inden for denne periode reparerer alle materiale- og fremstillingsfejl gratis. Følgende regler gælder for denne garanti:

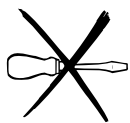

- 1 Alle yderligere krav på skadesgodtgørelse, inklusiv efterfølgende skade afvises udtrykkeligt.
- 2 Alle reparationer eller udskiftning af dele i garantiperioden medfører ikke forlængelse af garantien.
- 3 Garantien bortfalder, hvis der er foretaget ændringer, hvis der er monteret uoriginale reservedele, eller hvis kaminen har været repareret af tredjemand.
- 4 Garantien gælder ikke for dele, der er udsat for normal slitage, som f.eks. brændermåtten og den manuelle hævepumpe.
- 5 Garantien gælder kun, hvis De kan forevise det originale daterede købsbevis, og hvis der ikke er foretaget ændringer på dette.
- 6 Garantien gælder ikke for skade, der er opstået ved handlinger, der afviger fra brugsanvisningen, ved forsømmelse eller ved brug af forkert eller forældet brændstof. Forkert brændstof kan endog være farligt**. Derfor anbefales brugen af Zibro Plus Extra i kaminen. Zibro Plus Extra er et kvalitetsprodukt, som er specielt velegnet til brug i kaminen.
- 7 Fragtomkostninger og risiko ved forsendelse af kaminen eller dele af denne er altid for købers regning.

For at undgå unødvendige omkostninger anbefales det altid at læse brugsanvisningen omhyggeligt igennem. Hvis der ikke kan findes en løsning i denne, indleveres kaminen til reparation hos Deres forhandler.

* Ved brug af forkert brændstof soder vægen til (bliver hård).

** Letantændelige stoffer kan f.eks. medføre en ukontrollabel forbrænding med stikflammer. Prøv i så tilfælde ikke at flytte kaminen, men sluk omgående for den. I nødstilfælde kan der anvendes en ildslukker, men i så fald udelukkende af type B: kulsyre- eller pulverslukker.

10 TIPS FOR SIKKER BRUG

- 1 Forklar altid børnene, at der er en meget varm kamin i nærheden.
- 2 Flyt aldrig kaminen, når den brænder eller stadig er varm. I dette tilfælde må den heller ikke påfyldes eller vedligeholdes.
- 3 Anbring kaminen så dens forkant er mindst 1,5 meter fra mure, gardiner og møbler.
- 4 Brug ikke kaminen i støvede rum, da der så ikke opnås en optimal forbrænding. Brug ikke kaminen i umiddelbar nærhed af badekar, brusekabiner eller svømmebassiner.
- 5 Sluk kaminen før De forlader huset eller går i seng. Hvis De er fraværende i længere tid (f.eks. ferie), skal stikket også tages ud af stikkontakten.
- 6 Opbevar og transporter altid brændstoffet i de dertil beregnede tanke og dunke.
- 7 Sørg for, at brændstoffet ikke udsættes for varme eller ekstreme temperaturforskelle. Opbevar altid brændstoffet et køligt, tørt og mørkt sted (sollys forringer kvaliteten af brændstoffet).
- 8 Brug aldrig kaminen på steder, hvor der kan være skadelige gasser eller dampe (f.eks. udstødningsgasser eller malingsdampe).
- 9 Vær opmærksom på, at kaminens gitter bliver meget varmt. Hvis der anbringes ting oven på kaminen, udgør det en brandfare.
- 10 Sørg altid for tilstrækkelig ventilation.

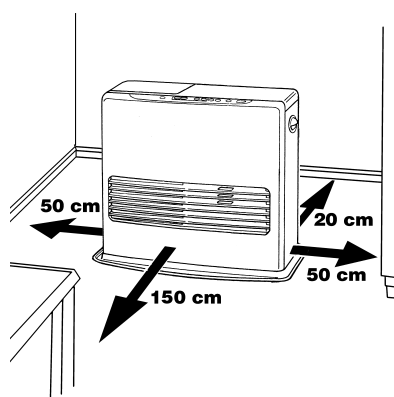

Chère Madame, Cher Monsieur,

Nous vous remercions de la confiance que vous avez bien voulu témoigner à notre marque en choisissant un convecteur à pétrole Zibro Kamin. Vous venez d'acquérir un produit de qualité, qui vous donnera entière satisfaction durant de très nombreuses années. A condition, bien sûr, de respecter les consignes d'utilisation. C'est pourquoi nous vous invitons vivement à consulter ce manuel afin d'assurer à votre convecteur Zibro Kamin Laser une durée de vie optimale.

Les produits Zibro Kamin sont garantis contre tout vice de fabrication ou de conception (hors consommables) pendant une durée de 2 ans à compter de leur date d'achat.

Nous vous souhaitons beaucoup de chaleur et de confort avec votre Zibro Kamin.

Bien cordialement,
PVG International b.v.

Service-Consommateurs

1 LISEZ PRÉALABLEMENT LE MANUEL D'UTILISATION.

2 EN CAS DE DOUTE, CONTACTEZ VOTRE REVENDEUR ZIBRO KAMIN.

3 POUR LIRE, DÉPLIEZ LA DERNIÈRE PAGE.



L'UTILISATION DANS LES GRANDES LIGNES

Voici, dans les grandes lignes, la marche à suivre pour utiliser votre Zibro Kamin. Le MANUEL D'UTILISATION (page 5 et suivantes) reprend chaque étape en détail.

- 1** Retirez les différents emballages (voir le chapitre A, fig. A).
- 2** Remplissez le réservoir amovible **7** (voir le chapitre B, fig. D).
- 3** Branchez la fiche dans la prise de courant.
- 4** Allumez le convecteur à l'aide de la touche ON/OFF **14** (voir le chapitre D).
- 5** Modifiez si nécessaire la température à votre convenance à l'aide des touches de réglage (voir le chapitre E).
- 6** Pour éteindre le convecteur, appuyez sur la touche ON/OFF **14**.



Le remplissage du réservoir doit se faire (sécurité contre l'incendie):

- soit appareil à l'arrêt,
 - soit dans un autre local que celui où est installé le chauffage,
 - dans tous les cas, l'utilisateur doit vérifier la bonne fermeture de son réservoir rechargé en dehors de toute source de chaleur ou de feux nus (voir le chapitre B).
- Votre convecteur dégagera une odeur de 'neuf' en chauffant pour la première fois.
 - Conservez votre combustible dans un endroit frais, à l'abri de la lumière après avoir fermé le ou les bidons avec le bouchon d'origine.
 - Le combustible vieillit. Utilisez à chaque début de saison de chauffage du nouveau combustible.
 - Si vous chauffez au Zibro Plus vous êtes assurés d'avoir un combustible de bonne qualité et conforme à l'arrêté du 8/1/1998 relatif aux caractéristiques du combustible liquide pour appareils mobiles de chauffage.
 - Si vous changez de marque et/ou de type de pétrole, vous devez d'abord vous assurer que le convecteur à pétrole consomme entièrement le combustible présent.

ÉLÉMENTS IMPORTANTES

- 1** Façade
- 2** Grille
- 3** Plateau inférieur
- 4** Couvercle du réservoir amovible
- 5** Panneau de réglage
- 6** Poignée
- 7** Réservoir amovible
- 8** Filtre à air
- 9** Cache du ventilateur
- 10** Sonde de température
- 11** Fil à plomb (pour l'horizontalité)
- 12** Cordon d'alimentation électrique
- 13** Afficheur numérique
- 14** Touche ON/OFF
- 15** Verrouillage sécurité enfants
- 16** Touche de réglage (heure et température)
- 17** Réglage de l'heure d'allumage désirée "Timer"
- 18** Touche ECONOMIQUE
- 19** Lampes témoins

CE QUE VOUS DEVEZ SAVOIR AU PRÉALABLE:

AÉREZ TOUJOURS SUFFISAMMENT

Quel que soit le modèle, vous devez toujours prévoir une pièce de volume minimal afin d'utiliser le convecteur Zibro Kamin en toute sécurité, sans aération supplémentaire. Si le volume de la pièce est plus petit que celui préconisé, vous devez toujours entrebâiller une fenêtre ou une porte ($\pm 2,5$ cm). Il est important que chaque pièce où l'appareil est utilisé soit munie d'une entrée d'air suffisante et d'une sortie d'air efficace (section minimale de 50 cm² pour chaque orifice). N'utilisez pas votre Zibro Kamin dans les pièces insuffisamment aérées ou situées en dessous du niveau du sol, et/ou-dessus de niveau plus haut que 1500 mètres, ni dans les caravanes, les bateaux et les cabines de véhicules. Toute modification du système de sécurité est interdite, car dans ce cas, nous ne pourrions plus garantir le bon fonctionnement du contrôleur d'atmosphère. En cas de doute, consultez votre distributeur Zibro Kamin.



Seul un combustible approprié vous garantit un usage sûr et durable de votre convecteur Zibro Kamin.

LE COMBUSTIBLE APPROPRIÉ

Votre convecteur Zibro Kamin a été conçu pour fonctionner avec du pétrole pur, de haute qualité et dénué d'eau, comme Zibro Plus Extra et Zibro Plus Kristal. Seuls ces combustibles vous assureront une combustion propre et optimale. Un combustible de moins bonne qualité peut se traduire par:

- ▶ un risque accru de pannes
- ▶ une combustion imparfaite
- ▶ une réduction de la durée de vie du convecteur
- ▶ un dégagement de fumée et/ou de mauvaise odeur
- ▶ un dépôt sur la grille ou le manteau

Un combustible approprié est donc essentiel pour un usage sûr et durable de votre convecteur.

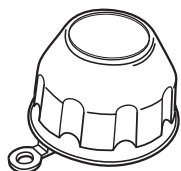

Vous pouvez trouver le bouchon main propre à l'arrière du convecteur. Celui-ci sert à ouvrir le bouchon du réservoir en évitant d'avoir les mains sales.

Consultez toujours votre revendeur Zibro Kamin le plus proche sur le combustible approprié pour votre convecteur à pétrole ou consultez le 3615 ZIBRO sur minitel.

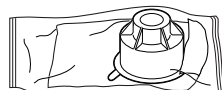

Vous trouverez ce bouchon de transport séparément dans le carton. Pour transporter le convecteur dans votre véhicule, utilisez obligatoirement le bouchon de transport. Il faut donc bien le conserver!

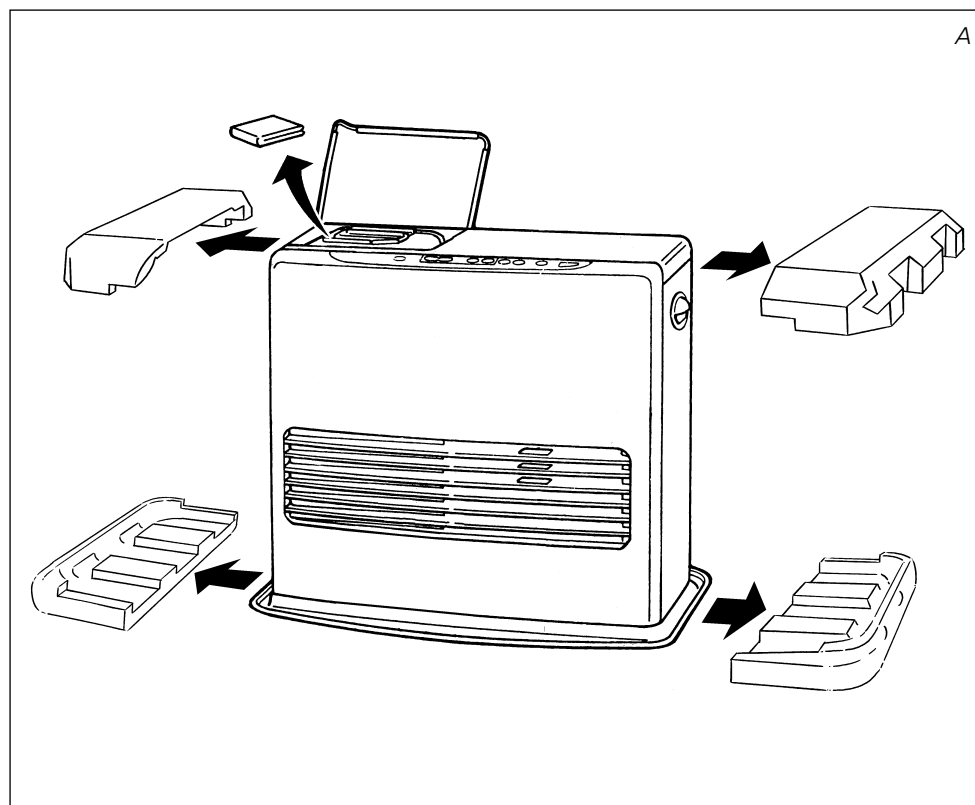

A INSTALLATION DU CONVECTEUR

- 1 Retirez avec précaution votre convecteur Zibro Kamin Laser du carton et vérifiez-en le contenu. En plus du convecteur, vous devez disposer:
 - ▶ d'une pompe à main
 - ▶ d'un bouchon de transport
 - ▶ d'un bouchon "ouverture main propre"
 - ▶ du présent manuel d'utilisation
 Conservez le carton et l'emballage (fig. A) à des fins d'entreposage et/ou de transport.

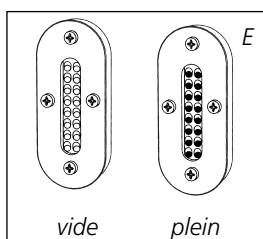
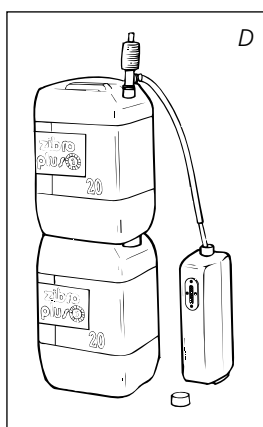
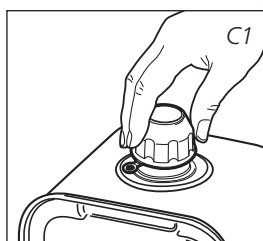
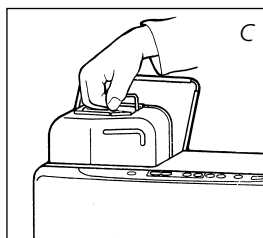
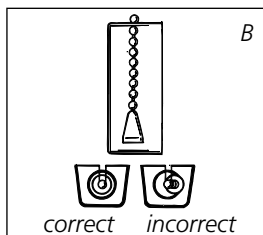

- 2 Ouvrez le couvercle du réservoir amovible 7 puis retirez la cale de carton.
- 3 Remplissez le réservoir amovible comme indiqué au chapitre B.
- 4 La surface du sol doit être plane. Vérifiez-le en vous servant du fil à plomb 11. Si le poids se retrouve à l'intérieur du cercle, c'est que le convecteur est en bonne position (fig. B). Déplacez le convecteur s'il n'est pas parfaitement horizontal. N'essayez pas de corriger sa position en mettant en dessous des livres ou un objet quelconque.
- 5 Branchez la fiche 12 dans la prise de courant (220/230 volts CA - 50 Hz) et réglez l'heure à l'aide des touches de réglage 16 (voir le chapitre C).
- 6 Votre Zibro Kamin est maintenant prêt à l'emploi.

B REMPLISSAGE DU COMBUSTIBLE

Remplissez votre réservoir amovible dans un lieu approprié (au cas où vous renverseriez du combustible). Procédez comme suit:

- 1 Assurez-vous que le convecteur est éteint.
- 2 Soulevez le couvercle 4, dégagez le réservoir amovible 7 et retirez-le du convecteur (fig. C). Attention! quelques gouttes de combustible peuvent encore s'écouler du réservoir. Posez le réservoir amovible (bouchon en haut) puis dévissez le bouchon du réservoir, à l'aide du bouchon "ouverture main propre".
- 3 Prenez la pompe à main et introduisez le tuyau rigide dans le bidon. Veillez à ce que ce dernier soit plus haut que le réservoir amovible (fig. D). Introduisez le tuyau flexible dans l'orifice du réservoir amovible.
- 4 Serrez le bouton situé au dessus de la pompe (en le tournant à droite).
- 5 Pressez la pompe plusieurs fois jusqu'à ce que le combustible commence à couler dans le réservoir amovible. Une fois que c'est le cas, vous n'avez plus besoin de presser la pompe.
- 6 Lors du remplissage, observez attentivement la jauge du niveau de combustible 7 (fig. E). Si celle-ci est pleine, désamorcez la pompe en desserrant le bouton situé sur la pompe (en le tournant à gauche). Ne remplissez jamais trop le réservoir, surtout si le combustible est très froid (en chauffant, le combustible se dilate).

- 7** Ne laissez pas le combustible encore présent dans la pompe, remettez-le dans le bidon et retirez la pompe avec soin. Vissez le bouchon du réservoir minutieusement sur le réservoir, à l'aide du bouchon "ouverture main propre". Essayez le combustible éventuellement renversé.
- 8** Vérifiez que le bouchon du réservoir est bien vissé. Remettez le réservoir amovible dans le convecteur (bouchon en bas). Refermez le couvercle. Pensez à fermer votre bidon pour éviter des dépôts d'eau.

C REGLAGE DE L'HEURE

Introduisez la fiche dans la prise de courant (220/230 Volts AC/50HZ). La touche de mise en route ON/OFF **14** doit être en position OFF. Pour effectuer le réglage, appuyez d'abord sur la touche HOUR. La lampe témoin CLOCK et l'afficheur **13** se mettent à clignoter. Appuyez ensuite sur le bouton (**▲**HOUR) jusqu'à obtenir l'heure actuelle. Pour les minutes, appuyez sur la touche (**▼**MIN). En appuyant une seule fois, vous augmentez la valeur petit à petit. Si vous maintenez la touche enfoncée, la valeur continue à augmenter jusqu'à ce que vous relâchiez la touche. Au bout de 10 secondes environ, la lampe témoin s'arrête de clignoter et le réglage sera enregistré. 5 Minutes après l'extinction du convecteur, l'information sur l'afficheur disparaîtra et le convecteur sera en position réserve (stand-by). Par appuyer sur un bouton quelconque, l'heure sera visible.

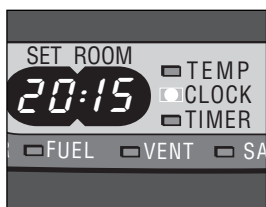

F: Si la lampe témoin CLOCK ne clignote plus, c'est que l'heure désirée est programmée.



En cas de coupure de courant ou si la prise est débranchée, vous devez procéder de nouveau au réglage.

D MISE EN ROUTE DU CONVECTEUR

Au début, un convecteur à pétrole neuf dégage une certaine odeur. Prévoyez donc une aération supplémentaire.

Une fois le réglage de l'heure effectuée, allumez le convecteur en appuyant tout simplement sur la touche ON/OFF **14**. Cette dernière se met à clignoter pour indiquer que l'opération d'allumage est en cours. Cette opération dure quelques instants. Lorsque le convecteur s'allume, la touche ON/OFF **14** reste rouge. L'afficheur numérique **13** affiche deux nombres. Le voyant température s'allume. La température actuelle s'affiche sous l'inscription ROOM. La température désirée s'affiche sous l'inscription SET. Vous pouvez modifier cette dernière en vous servant des touches de réglage (voir le chapitre E).



G: A gauche la température désirée, à droite la température mesurée.

E REGLAGE DE LA TEMPERATURE DE VOTRE CHOIX

Vous pouvez modifier la température désirée lorsque le convecteur est allumé en vous servant des touches de réglage **16**. Pour augmenter la température, appuyez sur la touche (**▲**HOUR), la lampe témoin TEMP **19** se met à clignoter. Pour diminuer la température, appuyez sur la touche (**▼**MIN). Au bout de 10 secondes environ, la lampe témoin s'arrête de clignoter et la valeur sera enregistrée (fig G).

Vous pouvez régler la température sur 6°C minimum et 28°C maximum. En cas de coupure de courant ou si la prise est débranchée :

- rebranchez l'appareil. Un message E-0 nous indique qu'il y a eu coupure de courant; appuyez sur le bouton marche/arrêt ON/OFF, reprogrammez l'heure (voir chapitre C), rallumez de nouveau l'appareil (voir chapitre D). La température désirée passe à la valeur standard soit 20°C.

F PROGRAMMATION DE L'HEURE DESIREE (TIMER)

Le TIMER permet d'allumer automatiquement l'appareil à une heure désirée. Au préalable, vous devez avoir programmé l'heure actuelle (voir chapitre C) ainsi que votre température (voir chapitre E). Le convecteur doit être éteint.

Procédez comme suit:

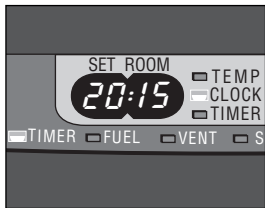

H: La lampe témoin TIMER indique que la fonction timer est active.

- 1 Appuyez sur la touche ON/OFF 14 puis juste après sur la touche TIMER 17. La lampe témoin TIMER et l'afficheur se mettent à clignoter.
- 2 Enregistrez l'heure à laquelle le convecteur doit s'allumer en vous servant des touches de réglage 16. Appuyez ensuite sur la touche (▲) HOUR pour enregistrer l'heure et la touche (▼) MIN pour les minutes (le réglage des minutes s'effectue de 5 en 5 minutes).
- 3 Au bout de 10 secondes environ, l'afficheur numérique se met en mode CLOCK (horloge) et la lampe témoin TIMER s'allume, indiquant que la fonction timer est active (fig. H).
- 4 Le timer permet d'obtenir la température désirée à l'heure programmée. L'appareil calcule lui-même à quel moment il doit se mettre en route pour obtenir la température voulue (Fuzzy logics).



Si vous désirez éteindre le convecteur ou changer l'heure de démarrage, il vous suffit simplement d'appuyer sur la touche TIMER (voir le chapitre G).

Afin de désactiver la fonction du timer, appuyez une seule fois sur la touche ON/OFF 14.

G EXTINCTION DU CONVECTEUR

Il y a deux manières d'éteindre le convecteur:

- 1 Appuyez sur la touche ON/OFF 14. L'afficheur numérique se met en mode CLOCK et la flamme s'éteint.
- 2 Si vous désirez éteindre le convecteur et faire en sorte qu'il s'allume la prochaine fois automatiquement sous l'effet du timer, appuyez sur la touche TIMER 17. Tant que la lampe témoin TIMER et l'afficheur clignotent, vous pouvez modifier l'heure d'allumage à votre convenance en vous servant des touches de réglage 16 (voir chapitre F).

H LE ROLE DE L'AFFICHEUR NUMERIQUE

L'afficheur numérique 13 sert non seulement à afficher l'heure et la température (consignées) (chapitres C, E et F) mais encore à signaler des pannes. Le code qui apparaît sur l'afficheur vous indique ce qui se passe:

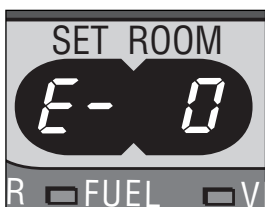

En cas de panne, l'afficheur numérique vous indique ce qui se passe.

CODE	INFORMATION	ACTION
E - 0	Surchauffe du convecteur.	Laissez refroidir, puis rallumez.
F - 0	Panne de courant secteur.	Rallumez le convecteur.
E - 1	Thermostat défectueux.	Contactez votre revendeur.
F - 1	Thermistance du brûleur défectueuse.	Contactez votre revendeur.
E - 2	Problèmes de mise en marche.	Contactez votre revendeur.
E - 5	Protection anti-renversement .	Rallumez le convecteur.
E - 6	Mauvaise combustion.	Contactez votre revendeur.
E - 7	Température ambiante supérieure à 28°C.	Rallumez le convecteur si nécessaire.
E - 8	Moteur soufflant défectueux.	Contactez votre revendeur.
E - 9	Filtre à air encrassé ou Pompe à combustible encrassée.	Nettoyez le filtre. Contactez votre revendeur.
-- : --	Combustible épuisé.	Remplissez le réservoir amovible.
(+ lampe témoin "FUEL" clignotante)		
-- : --	Manque d'aération.	Aérer.
(+ lampe témoin "VENT" clignotante)		

Si la panne persiste ou en cas de doute, vous devez toujours contacter votre revendeur Zibro Kamin.



I: Si la lampe témoin KEY-LOCK est allumée, c'est que le verrouillage de sécurité enfants est activé.

I VERROUILLAGE DE SECURITE ENFANTS

Vous pouvez utiliser le verrouillage de sécurité enfants pour éviter toute modification accidentelle des réglages du convecteur. La seule touche qui n'est pas verrouillée par le bouton sécurité enfants est le bouton de mise en marche ON/OFF (14). Si le convecteur est éteint et que le bouton verrouillage est activé, l'appareil ne peut pas s'allumer.

Activez le verrouillage de sécurité en appuyant la touche KEY LOCK 15 pendant plus de 3 secondes. La lampe témoin KEY-LOCK s'allume (fig. I) pour indiquer que le verrouillage de sécurité enfants est actif. Pour désactiver le verrouillage de sécurité enfants, appuyez encore une fois pendant plus de 3 secondes sur la touche KEY-LOCK.



J: Si la lampe témoin SAVE s'allume, le convecteur s'allume et s'éteint automatiquement afin de rester dans les limites d'une certaine plage de températures.

J L'UTILISATION DE LA TOUCHE ÉCONOMIQUE 'SAVE'

La fonction 'SAVE' vous permet de limiter la température. Si cette fonction est active, le convecteur s'éteindra automatiquement si la température ambiante (ROOM) dépasse de 4°C la température désirée (SET). Si la température ambiante est en dessous ou égale à la température désirée, le convecteur se rallumera automatiquement.

Pour activer la fonction 'SAVE', appuyez sur la touche correspondante 18. La lampe témoin SAVE s'allume (fig. J). Pour désactiver cette fonction, appuyez de nouveau sur la touche SAVE.

Même sans la fonction 'SAVE', votre convecteur veille à ce que la température désirée soit approximativement maintenue en adaptant sa capacité de chauffage. 'SAVE' est une position économique que vous employez lorsque, par exemple, vous n'êtes pas présent dans la pièce ou pour maintenir la température de la pièce en position "Hors gel".

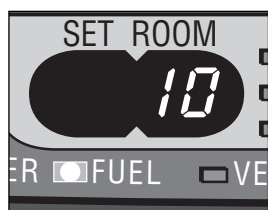

K: Si la lampe témoin FUEL s'allume, vous verrez sur l'afficheur numérique combien il vous reste de temps avant que l'appareil ne s'éteigne par manque de combustible.

K LA LAMPE TÉMOIN 'FUEL'

Si la lampe témoin FUEL commence à s'allumer, vous disposez encore de 10 minutes de combustible. Un compte à rebours s'effectue sur l'afficheur numérique 19 (fig. K). Vous entendrez un signal d'alarme toutes les deux minutes, vous indiquant que vous devez faire le plein de combustible. Si vous n'intervenez pas, le convecteur s'éteint de lui-même. La lampe témoin FUEL se met alors à clignoter et l'afficheur numérique affiche quatre tirets (----).

Si le convecteur a entièrement épuisé son combustible, une fois le plein effectué, vous devez attendre que le voyant FUEL s'éteigne avant de rallumer le convecteur.



L: Si la lampe témoin 'VENT' clignote, vous devez aérer davantage

L LA LAMPE TÉMOIN 'VENT'

Si la lampe témoin VENT commence à clignoter, elle indique que la pièce n'est pas suffisamment aérée (fig. L). Si vous n'aérez pas davantage, le convecteur s'éteindra de lui-même au bout de quelques minutes.

Si la lampe témoin 'VENT' reste allumée après que vous ayez aéré, contactez votre revendeur Zibro Kamin.

M ENTRETIEN

Avant d'effectuer l'entretien de votre convecteur, vous devez éteindre celui-ci et le laisser refroidir.

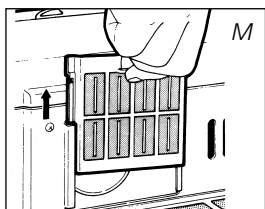

Votre Zibro Kamin exige peu d'entretien. Mais vous devez nettoyer chaque semaine le filtre à air ⑧ et le cache du ventilateur ⑨ à l'aide d'un aspirateur, et la grille ② à l'aide d'un chiffon. Retirez de temps à autre le filtre à air pour le nettoyer à l'eau savonneuse (fig. M). Veillez à ce que le filtre à air soit bien sec avant de le remettre en place.



Filtre à combustible

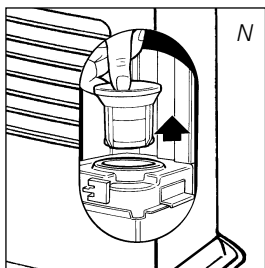

Vérifiez aussi régulièrement le filtre à combustible:

- 1 Enlevez le réservoir amovible ⑦ hors du convecteur puis retirez le filtre à combustible (fig. N). Ayez un chiffon à portée de main pour essuyer le combustible restant.
- 2 Retirez le filtre à combustible et nettoyez-le avec du pétrole ou à l'aide d'une soufflette (ne nettoyez jamais à l'eau!)
- 3 Remettez le filtre à combustible en place dans le convecteur.

Nous vous conseillons de nettoyer de temps en temps la poussière et les taches au moyen d'un chiffon sec. A défaut de quoi, des taches tenaces peuvent se former.

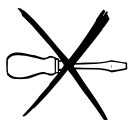

Ne démontez pas les composants du convecteur. Pour toute réparation éventuelle, contactez toujours votre revendeur Zibro Kamin.

Si le cordon d'alimentation électrique est endommagé, seul un installateur agréé peut le remplacer par un cordon de type H05 VV-F.

N ENTREPOSAGE (FIN DE LA SAISON)

En fin de saison, rangez le convecteur dans un lieu sans poussière, si possible en utilisant l'emballage d'origine.

Vous ne pourrez pas conserver le combustible restant pour la saison suivante. Allumez le convecteur et laissez-le consommer entièrement son combustible. Ne jetez pas le combustible n'importe où. Observez les règles en vigueur dans votre commune concernant les déchets chimiques.

Dans tous les cas, vous devez commencer la nouvelle saison avec du combustible neuf. Lorsque vous reutiliserez votre convecteur suivez les instructions de mise en marche (dès chapitre A).

O TRANSPORT

Afin d'éviter les fuites de combustible durant le transport du convecteur, vous devez prendre les précautions suivantes:

- 1 Laissez le convecteur refroidir.
- 2 Retirez le réservoir amovible ⑦ du convecteur et retirez le filtre à combustible (voir le chapitre M, fig. N). Ce dernier peut goutter un peu; gardez un chiffon à portée de main. Conservez le filtre et le réservoir amovible indépendamment du convecteur.
- 3 Mettez le bouchon de transport à la place du filtre à combustible (fig. O) et enfoncez-le bien.
- 4 Transportez le convecteur toujours en position verticale.

P SPÉCIFICATIONS TECHNIQUES

Allumage	électrique	
Combustible	Combustible liquide pour appareils mobiles de chauffage (Arrêté du 8/1/1998)	
Puissance nominale moyenne	190 g/h	2350 Watt
Puissance calorifique max.	292 g/h	3500 Watt
Puissance calorifique min.	87 g/h	1050 Watt
Volume conseillé de la pièce (m ³)**	minimum 35	maximum 140
Consommation de combustible (l/heure)*	0.365	
Consommation de combustible (g/heure)*	292	
Autonomie du réservoir (heures)	minimum 15	maximum 50
Contenance du réservoir amovible (litres)	5,4	
Poids (kg)	11	
Dimensions (mm) (plateau inférieur compris)	largeur	516
	profondeur	315
	hauteur	450
Accessoires	pompe à main	
	bouchon de transport	
Tension secteur	220 V / 230 V - AC / 50 Hz	
Consommation électrique	allumage	368 W
	continu	28 W
Niveau sonore	minimum 21 dB	maximum 36 dB

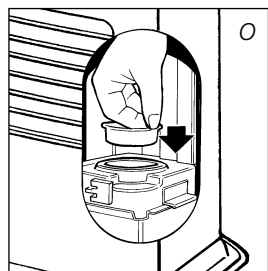

Bouchon de transport

* En cas de réglage en position maximale

** Ces valeurs sont données à titre indicatif

Le marquage CE correspond à la conformité aux normes EN 60-335 partie 1 (1995) et EN 50-165 (08/97)

Q CONDITIONS DE GARANTIE

Votre convecteur Zibro Kamin Laser est couvert par une garantie de 2 ans à compter de la date d'achat. Durant cette période, tous les vices de fabrication ou de conception seront réparés gratuitement. De plus, les règles suivantes s'appliquent :

- 1 Nous rejetons expressément toute autre demande d'indemnisation, y compris en cas de préjudice indirect.
- 2 La réparation ou le changement de pièces effectués dans la période de garantie n'entraîne pas la reconduction de la garantie.
- 3 La garantie ne s'applique pas dans les cas suivants: modifications apportées au convecteur, usage de pièces non d'origine, réparations du convecteur effectuées par des tiers.
- 4 Les pièces sujettes à l'usure normale, comme le tamis et la pompe à main ne sont pas couvertes par la garantie.
- 5 La garantie s'applique uniquement si vous présentez le bon d'achat d'origine, daté et ne portant pas de modifications.
- 6 La garantie ne s'applique pas en cas de dommage occasionné par des manipulations non conformes au manuel d'utilisation, par une négligence ou par l'usage de combustible non approprié ou usagé. Un combustible non approprié peut même être dangereux*.

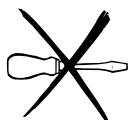

- 7** Les frais d'expédition et les risques liés à l'envoi du convecteur ou de ses pièces sont toujours à la charge de l'acheteur.

En cas de problème, consultez le manuel d'utilisation. Si le problème persiste, consultez votre revendeur.

* Les matières hautement inflammables, par exemple, peuvent produire une combustion incontrôlable avec, pour conséquence, un jaillissement des flammes. Dans ce cas, ne déplacez pas le convecteur mais éteignez-le immédiatement. En cas d'urgence, vous pouvez utiliser un extincteur mais uniquement du type B: extincteur à acide carbonique ou à poudre.

10 CONSEILS POUR UN USAGE EN TOUTE SÉCURITÉ

- 1 Attirez l'attention des enfants sur la présence d'un convecteur en combustion.
- 2 Ne déplacez pas le convecteur lorsqu'il chauffe ou s'il est encore brûlant. Dans ces conditions, il ne faut pas ajouter du combustible ni entreprendre l'entretien du convecteur.
- 3 Placez l'avant du convecteur à au moins 1,5 mètre du mur, des rideaux et des meubles.
- 4 N'utilisez pas le convecteur dans des pièces poussiéreuses. Dans ce cas, la combustion ne sera pas optimale. Ne pas utiliser le convecteur près d'un point d'eau (bain, douche, piscine, etc.).
- 5 Eteignez le convecteur avant de sortir ou d'aller vous coucher. Si vous devez vous absenter longtemps (vacances par exemple), retirez la fiche de la prise de courant.
- 6 Conservez le combustible exclusivement dans des réservoirs et bidons adaptés.
- 7 Veillez à ce que le combustible ne soit pas exposé à la chaleur ou à des écarts de température extrêmes. Conservez le combustible toujours dans un endroit frais, sec et sombre (la lumière solaire dégrade la qualité du combustible).
- 8 N'utilisez jamais le convecteur dans des endroits où des gaz, solvants ou vapeurs nocifs (par exemple: gaz d'échappement ou vapeurs de peinture) peuvent être présents.
- 9 La grille du convecteur devient brûlante. Il est interdit de couvrir le convecteur (risque incendie).
- 10 Aérez toujours suffisamment.

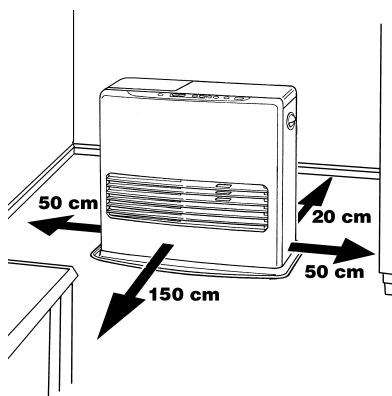

Dear Sir, Madam,

Congratulations on your purchase of this Zibro Kamin heater, the number one brand amongst portable domestic heaters. You have purchased a first-class quality product, which will serve you for many years to come. This, of course, provided you use the heater correctly. Please read these Directions for Use first, to ensure a maximum lifetime for your Zibro Kamin heater.

Your heater comes with a 24-month manufacturer's warranty on all defects in material or workmanship.

We wish you much warmth and comfort with your Zibro Kamin.

Yours sincerely,

PVG International b.v.

Customer Service Department

1 READ THE DIRECTIONS FOR USE FIRST.

2 IN CASE OF ANY DOUBT, CONTACT YOUR ZIBRO KAMIN DEALER.

3 BEFORE YOU START READING, FOLD OUT THE LAST PAGE. ▶ ▶ ▶ ▶ ▶ ▶ ▶ ▶ ▶ ▶

GENERAL DIRECTIONS FOR USE

Below you will find the main steps to be taken for using your Zibro Kamin. For more details, please refer to the MANUAL (pages 35 ff.).

- 1** Remove all packaging materials (refer to Section A, Fig. A).
- 2** Fill the removable tank **7** (refer to Section B, Fig. D).
- 3** Insert the plug into the wall-socket.
- 4** Ignite the heater using the ON/OFF key **14** (refer to Section D).
- 5** If required, change the temperature using the adjustment keys (refer to Section E).
- 6** Switch off the heater by pressing the ON/OFF **14** key.

- The first time you ignite your heater it will smell like 'new' for a short time.
- Store your fuel in a cool and dark place.
- Fuel has a limited shelf life. Start every heating season with new fuel.
- The right quality of fuel will be assured, when you use Zibro Plus for your heater.
- If you change to another brand and/or type of paraffin oil, you must first finish up all the remaining fuel in the heater.

MAIN COMPONENTS

- 1** Front plate
- 2** Grid
- 3** Base plate
- 4** Lid for removable tank
- 5** Operation panel
- 6** Handle
- 7** Removable tank
- 8** Air filter
- 9** Vent filter
- 10** Thermostat
- 11** Plummet (level)
- 12** Plug + cord
- 13** Information display
- 14** ON/OFF key
- 15** Childproof lock
- 16** Adjustment keys (time and temperature)
- 17** Timer
- 18** SAVE key
- 19** Indicator lights

WHAT YOU NEED TO KNOW IN ADVANCE

ALWAYS MAKE SURE THAT THERE IS SUFFICIENT VENTILATION

For each Zibro Kamin model the minimum size of space is specified in which you can use the heater safely, without additional ventilation (*refer to Section P*). If a particular room is smaller than the specified space, always leave a window or door slightly ajar (± 2.5 cm). We also recommend doing this in highly insulated or draught-free rooms and/or at altitudes above 1,500 metres. However, if there is insufficient ventilation (i.e. oxygen), the heater will automatically switch off. Do not use your Zibro Kamin in cellars or other underground areas.



Only the use of the correct fuel will ensure safe, efficient, and comfortable use of your Zibro Kamin.

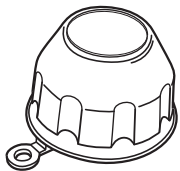

The fuel cap cover can be found at the rear of the heater. This cover allows you to keep your hands clean when opening the fuel tank.

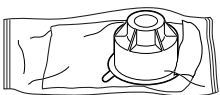

This transportation cap is packed separately in the box. Only this cap ensures trouble-free transportation of the heater after use. Store it well!

THE RIGHT FUEL

Only use Class C1 paraffin fuel in accordance with BS2869: Part 2, or equivalent. Your Zibro Kamin heater has been designed for use with high-quality water-free pure paraffin oil, such as Zibro Plus. Only fuels of this kind will ensure clean and proper burning. Lower quality fuel may result in:

- ▶ increased possibility of malfunctioning
- ▶ incomplete burning
- ▶ reduced heater lifetime
- ▶ smoke and/or smells
- ▶ deposits on the grid or mantle

Using the right fuel is therefore essential for safe, efficient, and comfortable use of your heater.

Always refer to your local Zibro Kamin dealer for the right fuel for your heater.

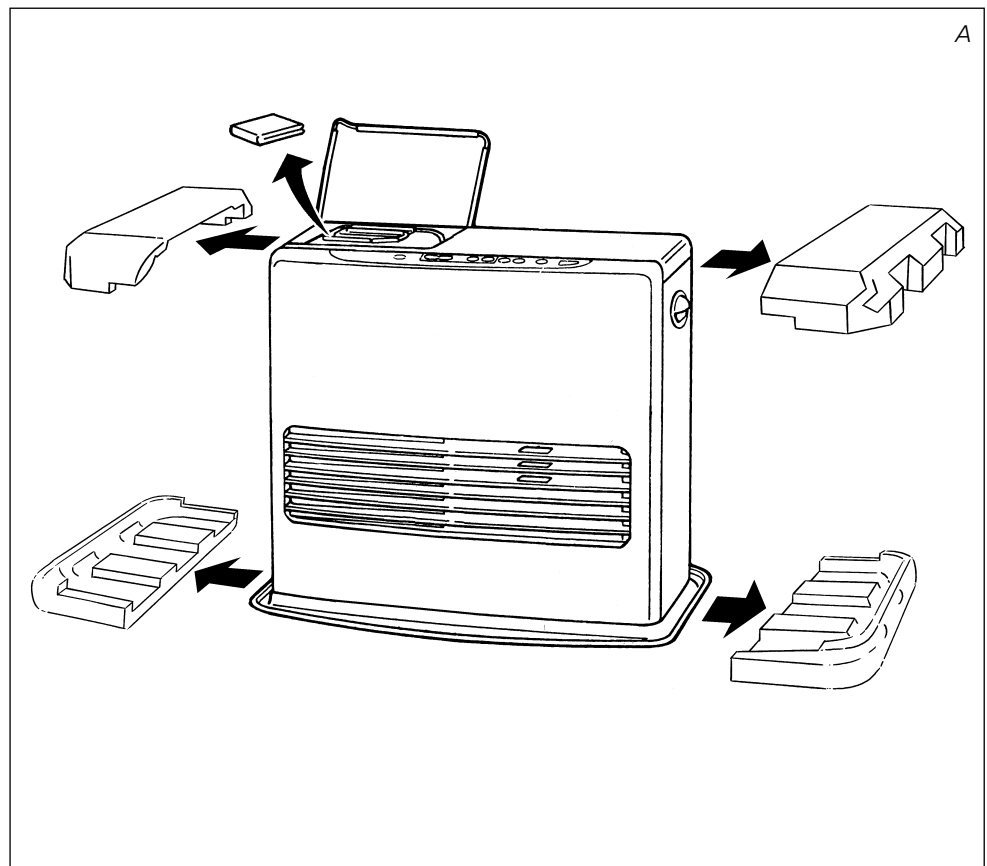

A INSTALLING THE HEATER

- 1 Carefully remove your Zibro Kamin from the box and check the contents. In addition to the heater you will also have:
 - ▶ a manual fuel pump
 - ▶ a transportation cap
 - ▶ a fuel cap cover
 - ▶ these directions for use
 Keep the box and the packaging materials (Fig. A) for storage and/or transportation.

- 2 Open the lid of the removable tank 7 and remove the piece of cardboard. Attach the sticker to the inside of the lid.

- 3 Fill the removable tank as indicated in Section B.

- 4 The floor should be firm and completely level. Check the latter with the plum chain 11. Look straight down on it. If the weight drops within the circle, the heater is positioned correctly (Fig. B). Reposition the heater, when it is not level. Do not try to correct the situation by placing books or other goods under the heater. **Please refer to the separate instruction in the carton box for fixing of the heater.**

- 5 Insert the plug 12 into the wall-socket (220/230 Volts - AC / 50 Hz) and set the correct time using the adjustment keys 16 (refer to Section C).

- 6 Your Zibro Kamin is now ready for use.

B FILLING FUEL

Do not fill the removable tank in the living room, but in a more suitable place (there can always be some spillage). Follow the procedure below:

- 1 Make sure that the heater is switched off.
- 2 Open the lid 4 and lift the removable tank 7 out of the heater (Fig. C). Note: Some drops may leak from the tank. Put down the removable tank (cap pointing upwards) and screw off the fuel cap using the fuel cap cover (Fig. C1).
- 3 Take the manual fuel pump and insert the smooth, most rigid tube into the jerrycan. Make sure that it is in a higher position than the removable tank (Fig. D). Insert the ribbed hose into the opening of the removable tank.
- 4 Lock the valve on top of the pump (turn clockwise).
- 5 Squeeze the pump a few times, until fuel starts flowing into the removable tank. As soon as this happens, there is no need to press any longer.

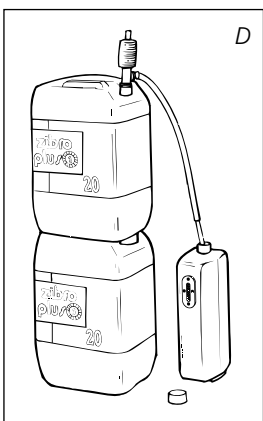
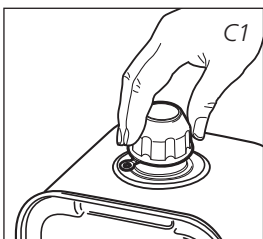
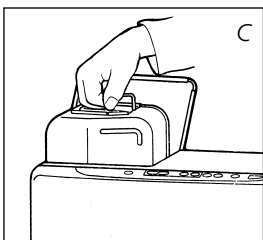
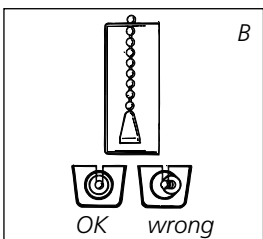

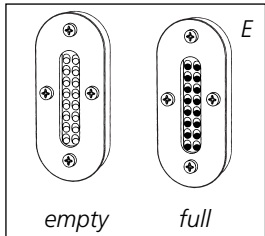

- 6 Check the removable tank fuel gauge 7 while filling the tank (Fig. E). Stop filling by loosening the valve on top of the pump (turn anti-clockwise), once the gauge indicates that the tank is full. Never overfill the tank, especially not when the fuel is very cold (fuel expands when it heats up).
- 7 Let the remaining fuel in the pump flow back into the jerrycan and carefully remove the pump. Carefully screw the fuel cap back on the tank using the fuel cap cover. After use, re-store the cover at the rear of the heater. Clean off any spilled fuel.
- 8 Check whether the fuel cap is straight and tightened properly. Reinstall the removable tank in the heater (cap down). Close the lid.

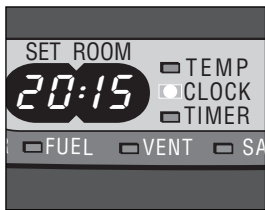

F: When the CLOCK indicator light stops blinking, the setting has been locked to the indicated value.

C SETTING THE CLOCK

It is only possible to set the correct time, when the heater is connected to the mains and not burning. Use the adjustment keys 16 to set the time. First press either of the two keys to switch on the function (the CLOCK light and the information display 13 will start blinking). Next, set the hours using the key on the left (▲HOUR) and the minutes using the key on the right (▼MIN). Press once to increase the value by one step. When you hold down the key, the value will continue going up, until you release the key again. After approximately 10 seconds the light will stop blinking and the setting will be locked. 5 Minutes after switching off the heater, the information on the display will disappear and the heater will automatically switch into the stand-by position.



When the heater has been unplugged (or after a power failure), the time needs to be set again.

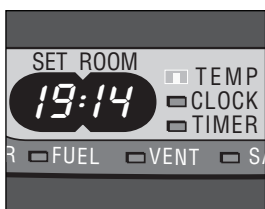

G: The required temperature on the left, the measured temperature on the right.

D IGNITING THE HEATER

When used for the first time, a new heater may give out a smell for a short while. You should therefore provide extra ventilation.

Just press the ON/OFF button 14 to ignite the heater. The button will start blinking, indicating that the ignition procedure has started. This will take a short while. Once the heater is burning, the ON/OFF button will remain lit (red). The information display 13 will show two numbers. The light next to them indicates that these numbers refer to the temperatures (Fig. F). The actual room temperature is indicated below ROOM, while the temperature setting is indicated below SET. The latter can be changed with the adjustment keys (refer to Section E).

Prior to igniting the heater, always check for sufficient fuel in the removable tank.

E SETTING THE REQUIRED TEMPERATURE

The temperature setting can only be adjusted, when the heater is burning. Use the adjustment keys 16 to adjust the temperature. First press either of the two keys to switch on the function (the TEMP light next to the information display 13 will start blinking). Next, adjust the temperature using the key on the left (▲HOUR) to set the temperature to a higher setting and the key on the right (▼MIN) to lower the temperature. Press once to increase the value one step. After approximately 10 seconds the light will stop blinking and the setting will be locked (Fig. G).

The available temperature settings range from 6°C minimum to 28°C maximum. When the heater has been unplugged (or after a power failure), the temperature will reset to the factory setting of 20°C.

F USING THE TIMER

The timer allows you to switch on the heater automatically at a preset time.

In order to switch on the timer, the correct time must have been set (*refer to Section C*) and the heater should be off.

Follow the procedure below:

- 1 Press the ON/OFF button 14 and then the TIMER key 17 immediately after that. The TIMER light and the information display 13 will start blinking.
- 2 Use the adjustment keys 16 to set the time at which the heater must ignite. Use the key on the left (▲HOUR) to set the hours and the key on the right (▼MIN) to set the minutes (interval of 5 minutes).
- 3 After approximately 10 seconds the information display will show CLOCK again and the TIMER indicator light will light up, indicating that the timer function has been activated (Fig. H).
- 4 The timer will ensure that the room will have been heated to approximately the required temperature at the set time.

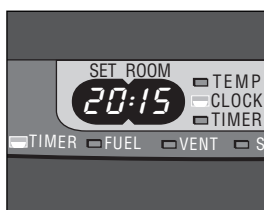

H: The TIMER indicator light indicates that the timer function has been switched on.



When you want to switch off the heater and ignite it again with the timer, all you have to do is press the TIMER key (*refer to Section G*).

Press the ON/OFF button 14 once to clear the timer setting.

G SWITCHING OFF THE HEATER

There are two ways to switch off the heater.

- 1 Press the ON/OFF button 14. The information display will show the CLOCK signal. Within approximately one minute the flame will have extinguished.
- 2 Press the TIMER key 17, when you want to switch off the heater and ignite it again with the timer the next time. This not only switches off the heater, but it also activates the timer function. As long as the TIMER light and the information display 13 are blinking, you can change the required time with the adjustment keys 16 (*refer to Section F*).

H THE INFORMATION DISPLAY

The information display 13 not only serves as an indicator of the (set) time and temperature (Sections C, E, and F), it also indicates any malfunctioning of the heater. The code on the information display tells you what is the matter:

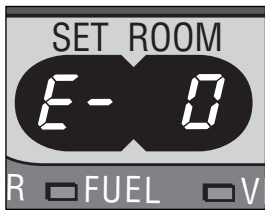

In case of any malfunctioning the information display will tell you what is the matter.

CODE	INFORMATION	WHAT TO DO
E - 0	Temperature within the heater too high.	Cool-down and re-ignite.
F - 0	Power interrupted.	Re-ignite the heater.
E - 1	Faulty thermostat.	Contact your dealer.
F - 1	Faulty burner thermistor.	Contact your dealer.
E - 2	Starting problems.	Contact your dealer.
E - 5	Tipping-over protection.	Re-ignite the heater.
E - 6	Poor burning.	Contact your dealer.
E - 7	Room temperature above 28°C.	If necessary, re-ignite the heater.
E - 8	Defective booster.	Contact your dealer.
E - 9	Air filter dirty; or Fuel pump dirty.	Clean filter Contact your dealer.
-- : -- (& blinking FUEL-light)	Out of fuel.	Refill removable tank.
-- : -- (& blinking VENT-light)	Too little ventilation.	Ventilate better.

Always contact your Zibro Kamin dealer for any malfunctioning not listed above.



I: When the KEY-LOCK light lights up, the childproof lock has been activated.

I CHILDPROOF LOCK

The childproof lock can be used to prevent children accidentally changing the heater settings. When the heater is burning and the childproof lock is on, the heater can only be switched off. Other functions are blocked then. If the heater has already been switched off, the childproof lock also prevents accidental ignition of the heater.

Activate the childproof lock by pressing the appropriate key **15** and holding it down for more than 3 seconds. The KEY-LOCK indicator light will light up (Fig. I), indicating that the childproof lock has been activated. Switch off the childproof lock by pressing the key **15** and holding it down for more than 3 seconds once again.



J: When the SAVE light lights up, the heater will automatically switch on or off in order to remain within a specified temperature range.

J THE CORRECT USE OF 'SAVE'

The 'SAVE' function allows you to limit the temperature. When this function is activated, the heater will automatically switch off, when the room temperature exceeds the set temperature by 4°C. Subsequently, when the room temperature has dropped again to the set temperature, the heater will automatically switch on again.

Activate the 'SAVE' setting by pressing the appropriate **18** key. The SAVE indicator light will light up (Fig. J). Switch off the function by pressing the SAVE key once again.



Without the 'SAVE' setting your heater will maintain the set temperature by approximation as well, by adjusting its heating capacity. 'SAVE' is an economy setting, which you can use when, for instance, you are not present in the room or to keep it frost-free.

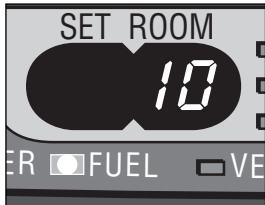

K: When the FUEL indicator light is lit, the information display will show the number of minutes of fuel left in the tank.



L: A blinking VENT indicator light is a sign that you need extra ventilation.

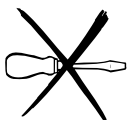
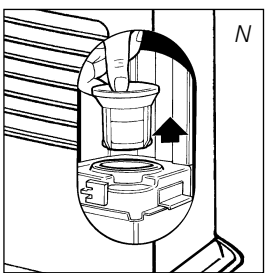
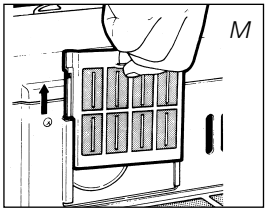

K THE 'FUEL' INDICATOR LIGHT

When the FUEL indicator light lights up, there is enough fuel left for another 10 minutes of heater use. The count-down of the remaining heating time can be seen in the information display 13 (Fig. K). Every two minutes an alarm signal is sounded, warning you to refill the removable tank. If you do not react, the heater will extinguish by itself. The heater will also sound a warning signal, when it switches off. The FUEL indicator light will blink, while four lines are blinking in the information display. You can stop this by pressing the ON/OFF button 14 once.

Once the heater has used up all its fuel and extinguished, it will take some time, after the refill, before the heater is completely ready for use again.

L THE 'VENT' INDICATOR LIGHT

When the VENT indicator light starts blinking, this is a sign that the room is not vented sufficiently (Fig. L). If you do not provide additional ventilation, the heater will switch off automatically after some time.

If the indicator light continues blinking after extra ventilation, please contact your Zibro Kamin dealer.

M MAINTENANCE

Switch off the heater and let it cool down, before you start any maintenance work. Also disconnect the plug from the mains.

Your Zibro Kamin needs hardly any maintenance. It is, however, important that you clean the air filter 8 and the vent filter 9 with a vacuum cleaner and the grid 2 with a damp cloth, both on a weekly basis. Remove the air filter occasionally (Fig. M) and clean it with soapy water. Prior to reinstallation, make sure that the air filter has fully dried.

Regularly inspect the fuel filter as well:

- 1 Remove the removable tank 7 from the heater and remove the fuel filter (Fig. N). Some drops may leak from the filter; keep a cloth at hand.
- 2 Remove the dirt by tapping the fuel filter upside-down against a hard surface. **(Never clean it with water!)**
- 3 Reinstall the fuel filter into the heater.

We recommend that you remove dust and stains in time with a damp cloth, because otherwise these may cause stains that are hard to remove.



Do not remove any heater components yourself. Always contact your Zibro Kamin dealer for repairs. When the power cord is damaged, it may only be replaced by an authorised fitter. Use a new cord of the type H05 VV-F.

N STORAGE (END OF THE HEATING SEASON)

At the end of the heating season, you must store the heater in a dust-free place, if possible in its original packaging.

Unused fuel cannot be used in the next heating season. We therefore recommend that you burn up all fuel. If there is still some fuel left, do not throw it away, but dispose of it in accordance with the local regulations for the disposal of domestic chemical waste.

Always start the new heating season with fresh fuel. When you start re-using the heater follow the instructions again (*starting from section A and as specified*).

O TRANSPORTATION

Take the following measures to avoid fuel leakage during the transportation of the heater:

- 1 Let the heater cool down.
- 2 Remove the removable tank 7 from the heater and remove the fuel filter (*refer to Section M, Fig. N*). Some drops may leak from the filter; keep a cloth at hand. Store the fuel filter and the removable tank outside the heater.
- 3 Place the transportation cap into the position of the fuel filter (Fig. O). Press it tight.
- 4 Always move the heater in an upright position.

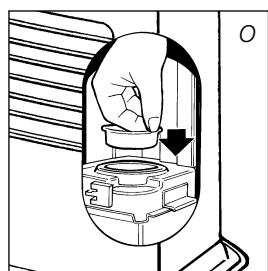

transportation cap

P SPECIFICATIONS

Ignition	electrical	Dimensions (mm)	width	516
Fuel	paraffin	(including base plate)	depth	315
Capacity (kW) max.	3,5		height	450
Capacity (kW) min.	1,05	Accessories	manual fuel pump	
Suitable space (m ³)**	35-140		fuel cap cover	
Fuel consumption (l/hr)*	0,365		transportation cap	
Fuel consumption (g/hr)*	292	Mains	220V/230V	
Burning time per tank (hr)*	15		-- AC/50 Hz	
Capacity removable tank (litres)	5,4	Electrical consumption	igniter	368 W
Weight (kg)	11		continuous	28 W

* At maximum setting

** Specified values are indicative

Q WARRANTY PROVISIONS

Your heater comes with a 24-month warranty starting on the date of purchase. Within this period all defects in material or workmanship will be repaired without any charge. The following provisions shall apply regarding this warranty:

- 1 We expressly dismiss all other claims for damages, including consequential damages.
- 2 Any repairs or replacements of components within the term of warranty will not result in an extension of the term of warranty.



- 3 The warranty shall no longer apply, when the heater has been modified, non-original parts have been used, or when it is repaired by third parties.
- 4 The warranty shall not apply to parts that are subject to normal wear, such as the burner mat and the manual fuel pump.
- 5 The warranty shall only apply, when you present the original, dated proof of purchase, provided no changes have been made to it.
- 6 The warranty shall not apply to damages caused by actions not in compliance with the Directions for Use, neglect, and the use of an incorrect type of fuel, or fuel past its use-by date. The use of incorrect fuel can even be dangerous*.
- 7 Transportation costs and the risks involved during the transportation of the heater or heater components shall always be for the account of the purchaser.

In order to avoid unnecessary costs, we recommend that you always read the 'Directions for Use' carefully first. In case this does not help, please take the heater to your dealer for repair.

* Highly inflammable substances may induce uncontrollable burning, causing flames to break out. Should this happen, never try to move the heater, but always switch off the heater immediately. In case of emergency you may use a fire extinguisher, but only a type B extinguisher: a carbon dioxide or powder extinguisher.

10 TIPS FOR SAFE USE

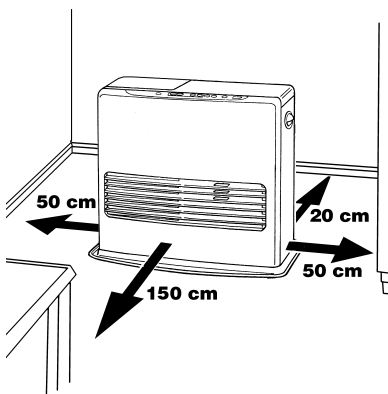

- 1 Make sure that children are always aware of the presence of a burning heater.
- 2 Do not move the heater when it is burning or still hot. Do not refill nor service the heater when it is burning or still hot.
- 3 Position the front of the heater at a minimum distance of 1.5 metres from walls, curtains, and furniture.
- 4 Do not use the heater in dusty rooms, or you will not have optimum burning. Do not use the heater close to a bath, a shower or a swimmingpool.
- 5 Switch off the heater, before you go to sleep. Unplug the heater as well, when you go away for a longer period of time (e.g. holidays).
- 6 Store and move fuel only in suitable tanks and jerrycans.
- 7 Make sure that the fuel is not exposed to heat or extreme temperature changes. Always store the fuel in a cool, dry and dark place (sunlight will affect the quality).
- 8 Never use the heater in places where harmful gasses or fumes may be present (e.g. exhaust gasses or paint fumes).
- 9 Be aware that the grill of the heater becomes hot. If the appliance is covered there is a risk of fire.
- 10 Always make sure that there is sufficient ventilation.



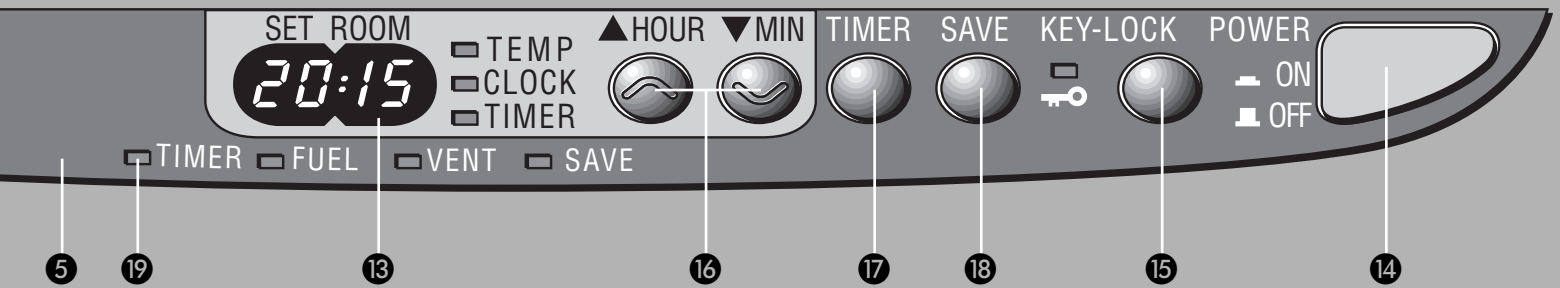
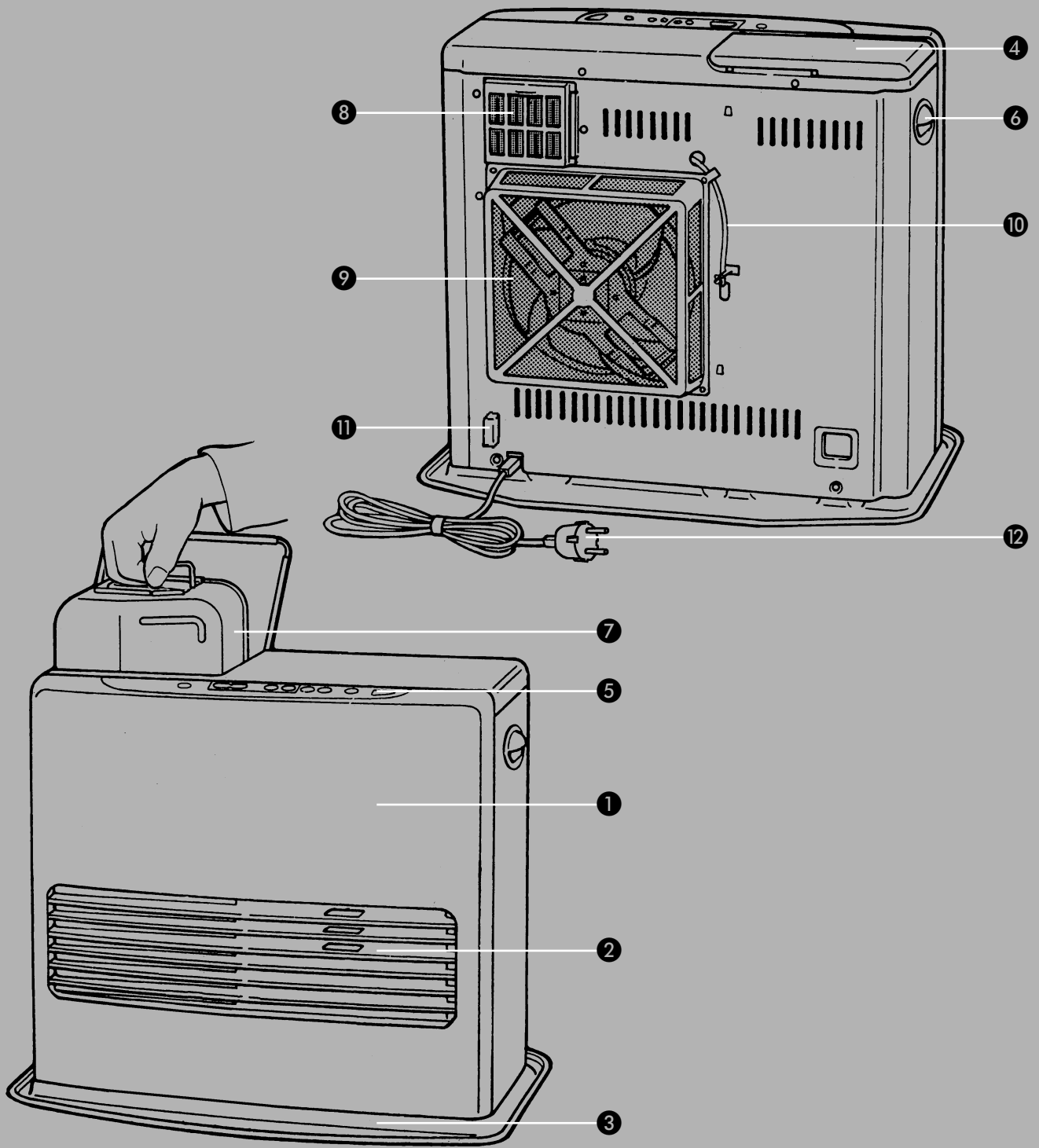

DISTRIBUTED IN EUROPE BY PVG INTERNATIONAL BV

A ÖSTERREICH

PVG Austria VertriebsgmbH
Salaberg 49
3350 HAAG
tel: +43 7434/44867
fax: +43 7434/44868
email: pvgaustria@zibro.com

B BELGIË

PVG Belgium NV/SA
Industrielaan 55
2900 SCHOTEN
tel: +32 3 326 39 39
fax: +32 3 326 26 39
email: pvgbelgium@zibro.com

CH SCHWEIZ

PVG Schweiz AG
Genuastrasse 15
4142 MÜNCHENSTEIN
tel: +41 61 337 26 51
fax: +41 61 337 26 78
email: pvgint@zibro.com

D DEUTSCHLAND

PVG Deutschland GmbH
Beiersdorfstraße 4
46446 EMMERICH
tel: +49 2821 76713
fax: +31 412 648385
email: pvgint@zibro.com

DK DANMARK

PVG Scandinavia A/S
Niels Bohrsvej 10
6100 HADERSLEV
tel: +45 73 53 02 02
fax: +45 73 53 02 04
email: pvgdenmark@zibro.com

E ESPAÑA

PVG España S.A.
Pol. Ind. San José de Valderas II
Comunidad "La Alameda"
C / Aurora Boreal, 19
28918 LEGANÉS (Madrid)
tel: +34 91 611 31 13
fax: +34 91 612 73 04
email: pvgspain@zibro.com

F FRANCE

PVG France SARL
4, Rue Jean Sibélius
B.P. 185 - 76410
SOTTEVILLE SOUS LE VAL
tel: +33 2 32 96 07 47
fax: +33 2 32 96 07 77
email: pvgfrance@zibro.com

GB UNITED KINGDOM

Lister Gases
Bridge Street
Holloway Bank, Wednesbury
West Midlands WS10 OAW
Tel.: +44 121 506 1818
Fax: +44 121 505 1744
email: gases@lister.co.uk

I ITALIA

PVG Italy SRL
Via Niccolò Copernico 5
50051 CASTELFIORENTINO (FI)
tel: +39 571 628500
fax: +39 571 628504
email: pvgitaly@zibro.com

N NORGE

Sunwind - Gylling A/S
Rudsletta 71-75 / P.O. Box 64
N-1309 RUD
tel: +47 67 17 13 70
fax: +47 67 17 13 80
email: pvgint@zibro.com

NL NEDERLAND

PVG International b.v.
P.O.Box 96
5340 AB OSS
tel: +31 412 694694
fax: +31 412 622893
email: pvgnl@zibro.com

P PORTUGAL

Gardena, Lda
Recta da Granja do Marquês
ALGUEIRÃO
2725-596 MEM MARTINS
tel: + 35 21 92 28 530
fax: + 35 21 92 28 536
email: pvgint@zibro.com

PL POLSKA

PVG Polska Sp. z. o. o.
Kolonja Promna 58
26-803 PROMNA
tel: +48 48 615 16 33
fax: +48 48 615 16 33
email: pvgpoland@zibro.com