

PROline

F
Français

Notice d'utilisation

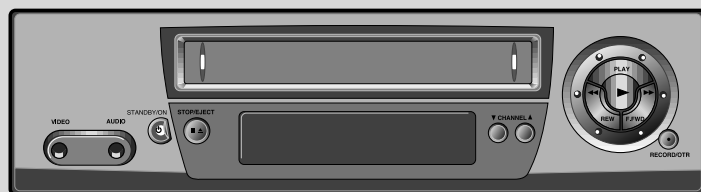

Magnétoscope SVP2500-A

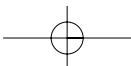

Ce qu'il faut SAVOIR

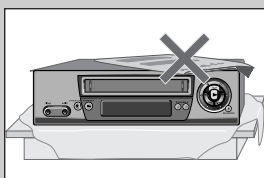
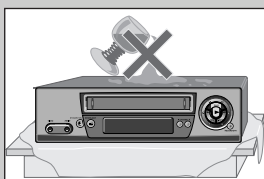
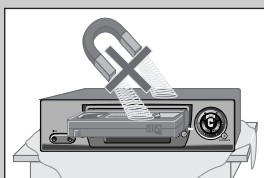
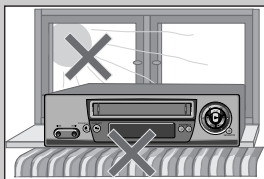
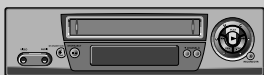

Conservez précieusement la carte de garantie et la facture de votre magnétoscope afin de pouvoir bénéficier de la garantie le cas échéant.

Précautions d'emploi

- ◆ Lisez attentivement la présente notice d'utilisation afin de vous familiariser avec les fonctions de ce magnétoscope haut de gamme.
- ◆ Vérifiez que la tension secteur de votre installation électrique correspond bien aux valeurs figurant sur la plaquette signalétique du magnétoscope.
- ◆ Installez votre magnétoscope et programmez-le en suivant scrupuleusement les instructions du présent chapitre et de « La première utilisation » (page 4).

Veillez ...

- ... à garder l'appareil à l'abri de l'humidité ou de la chaleur afin d'éviter tous risques d'incendie ou d'électrocution.
- ... à ne pas ouvrir l'appareil et à ne laisser le soin de réparations éventuelles qu'à des spécialistes.
- ... à ne pas utiliser l'appareil froid immédiatement après l'avoir placé dans une pièce chaude. Le magnétoscope et les cassettes peuvent en effet être sérieusement endommagés par la condensation. Attendez env. deux heures pour leur donner le temps de se réchauffer.
- ... à installer l'appareil sur une surface plane et parfaitement stable.
- ... à disposer l'appareil de sorte à permettre une bonne circulation de l'air tout autour.
- ... à ne le nettoyer qu'avec des chiffons doux et non pelucheux en évitant tous produits agressifs, abrasifs ou à base d'alcool.
- ... à débrancher immédiatement l'appareil de la prise secteur et à le faire examiner par un spécialiste en cas de dysfonctionnement, de bruits anormaux, de dégagement d'odeurs ou de fumée, voire de pénétration de liquide à l'intérieur.
- ... à débrancher l'appareil de la prise secteur et à retirer le câble d'antenne en cas de non-utilisation prolongée ou en cas d'orage.

Consignes de sécurité



- ◆ Ne pas tenter d'entretenir ou de réparer les composants de cet appareil.
- ◆ N'ouvrez jamais l'appareil. L'entretien ou les réparations doivent exclusivement être confiés à des spécialistes.



- ◆ Cet appareil fonctionne en permanence. Pour interrompre son alimentation électrique, il ne suffit pas de l'éteindre (standby) ; il faut en plus le débrancher de la prise secteur.
- ◆ L'enregistrement d'œuvres protégées par des droits d'auteur peut constituer une infraction au Code de la propriété intellectuelle.

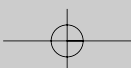

Avant d'utiliser votre magnétoscope pour la première fois, commencez par lire le chapitre « La première utilisation ».

Ce qu'il faut SAVOIR

Sommaire

Commander le magnétoscope

La télécommande	2
L'appareil, Affichages sur écran TV	3

La première Utilisation

Installation du magnétoscope, Branchement avec un Décodeur ou un Démodulateur	4
Les réglages automatiques	5

Regarder une cassette

Lecture	6
Arrêt sur image, Recherche image variable, Ralenti variable, Recherche du début de nouvelles séquences (recherche d'index)	7
Lecture / Enregistrement au format grand écran 16:9, Le Saut CM	8

Enregistrer une cassette

Régler l'heure et la date	9
Enregistrement immédiat	10
Prolongation d'enregistrement OTR	11

Autres fonctions

Programmation d'enregistrement normale	12
Liste des programmations, Modifier ou effacer des programmations, Coupures d'alimentation.....	13
Horloge / compteur de bande, Temps de bande restant et durée d'enregistrement des cassettes, Accès à la position 0:00:00 du compteur, Mise à 0:00:00 du compteur.....	14
Langues des menus, Clé électronique, Cassettes, et	15

Installer de Nouvelles chaînes

Installer des chaînes	16
Noms de chaînes	17
Ordonnez le chaînes, Effacer des chaînes	18

Brancher et copier

Branchement au téléviseur avec un câble d'antenne (sans cordon péritel)	19
Copie, Montage de séquences	20
Mise en place Canal+	21

Annexe

Avant de vous adresser à un spécialiste, Piles de la télécommande	22
Notice succincte pour les utilisateurs confirmés	23/24
Index - Caractéristiques techniques	25



- ◆ Vous trouverez sur les pages ci-après les touches de la télécommande nécessaires à commande des fonctions décrites. Vous y verrez également les affichages sur écran de votre téléviseur ou les messages de l'afficheur de votre magnétoscope.

COMMANDER

le magnétoscope



max. 7 m.
30° | 30°



i Sur les pages ci-après, les touches nécessaires à la commande des fonctions sont activées.

2

- ◆ Vous vous servirez bien sûr essentiellement de la télécommande, mais les principales touches d'enregistrement et de lecture se trouvent également en façade de votre magnétoscope.
- ◆ Appuyez sur n'importe quelle touche **pour mettre le magnétoscope sous tension**.



La télécommande

- Mise sous / hors tension
 - Sélection des chaînes ou d'entrée de numéros dans les menus
 - Sélection TV/Vidéo (avec cordon péritel, page 4)
 - Sélection de la source d'enregistrement : programme TV ou appareil raccordé
 - Affichage à l'écran compteur / horloge
 - Touche non disponible pour cet équipement
 - Touche non disponible pour cet équipement
 - Touche saut CM pour avancer la bande pendant une durée de 30 secondes
-
- Effectuer une brève pause (d'enregistrement) ou un arrêt sur image (en lecture)
 - Démarrer la lecture d'une cassette
 - Arrêter
 - Bobiner / Rembobiner la cassette à partir de l'arrêt ou lancer la recherche avant / arrière à partir du mode lecture
-
- D'enregistrement ou de prolongation d'enregistrement (« OTR - One touch recording » : chaque nouvelle pression sur cette touche prolonge la durée d'enregistrement de 30 minutes, jusque'à à 10 heures)
 - Ejecte la cassette
 - Touche non disponible pour cet équipement
 - Lance le ralenti variable
 - Progression dans les menus
Sélectionner une chaîne (PR +/-)
 - Recherche le début des séquences (recherche d'index)
 - Sélection du système couleur (PAL/SECAM, page 19)
 - Touche non disponible pour cet équipement





COMMANDER le magnétoscope

◆ Appuyez sur n'importe quelle touche **pour mettre le magnétoscope sous tension.**

L'appareil

-  Mise sous tension / hors - tension
-  Touche d'arrêt et d'éjection de la cassette
-  Connecteurs d'entrée à l'avant pour le raccordement d'un caméscope



-  Sélectionner une chaîne (programmée)
-  Enregistre ou prolonge un enregistrement («IMM.» : chaque nouvelle pression sur cette touche prolonge la durée d'enregistrement de 30 minutes jusqu' à 10 heures)
-  Bobine / Rembobiner la cassette à partir de l'arrêt ou lance la recherche avant / arrière à partir du mode lecture
-  Démarre la lecture d'une cassette

Affichages sur écran TV

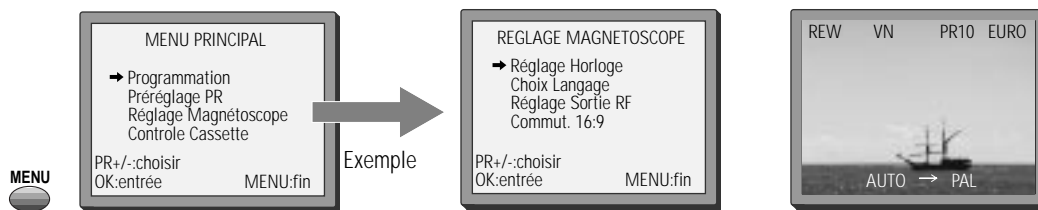

Le système de menus interactifs de votre magnétoscope facilite l'accès aux fonctions particulières telles que l'installation des chaînes, le réglage de l'heure, etc.

Le menu "Contrôle Cassette" apparaît uniquement lorsqu'une bande a été insérée dans le magnétoscope.

 2x
 L'indication des touches à presser simplifie votre progression dans les menus.

 D'autres fonctions affichent toutefois aussi de brefs messages sur l'écran de votre téléviseur.

La première UTILISATION



Sur les pages ci-après, les touches nécessaires à la commande des fonctions sont activées.

4

Disposer le magnétoscope

- ◆ à l'horizontale sur une surface plane et parfaitement stable en veillant à une aération correcte,
- ◆ à l'abri de l'humidité et de la chaleur, loin de champs magnétiques produits par des enceintes acoustiques, etc. Ne pas déposer dessus des objets lourds.
- ◆ Mise en place des piles dans la télécommande - page 22

Installation du magnétoscope

Eteindre tous les composants avant de brancher ou débrancher les câbles de raccordement.

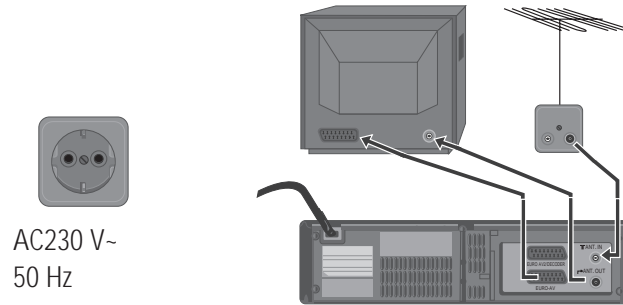

AC230 V-
50 Hz

- ◆ Retirez le câble d'antenne du téléviseur et raccordez-le à la prise « ANT. IN » de votre magnétoscope. Reliez la prise « ANT. OUT » du magnétoscope et la prise d'antenne du téléviseur au moyen du câble d'antenne court fourni.
- ◆ Reliez la prise « EURO AV 1 » du magnétoscope et la prise AV du téléviseur à l'aide d'un cordon péritel (EURO-AV). Outre un confort élevé, ce cordon procure une qualité de son et d'image optimale. Ce cordon est disponible chez votre revendeur. Sans cordon péritel, il vous faudra procéder comme expliqué au chapitre « Sans cordon péritel ». (ci-contre et page 19).
- ◆ Vérifiez que la tension secteur de votre installation électrique correspond bien aux valeurs figurant sur la plaquette signalétique du magnétoscope.
Branchez le cordon d'alimentation dans la prise secteur et l'afficheur du magnétoscope s'allume.

Branchement d'un décodeur

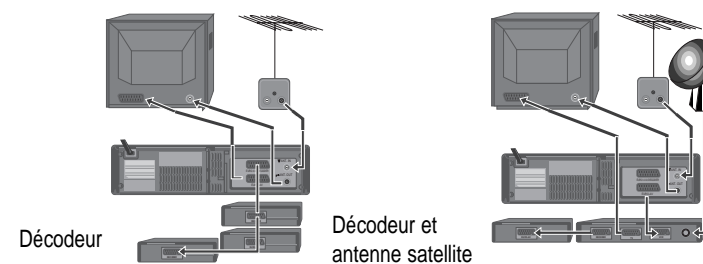

Ces connexions vous permettent de:

- ◆ regarder et enregistrer un programme sans distorsion;
- ◆ enregistrer un programme tout en regardant la chaîne à péage (Canal+);
- ◆ regarder un programme tout en enregistrant la chaîne péage (Canal+).

Pour bénéficier des avantages du système de programmation ShowView pour les chaînes captées via votre antenne satellite, vérifiez que les branchements correspondent au schéma ci-dessous.

Reportez-vous également aux pages 13,16 et 17.

La première UTILISATION

- ◆ Vous pouvez également lancer "AUTO MEMO" dans le menu "Préréglage canal" → Auto Memo.
- ◆ Pour installer de **nouvelles chaînes** et entrer leur nom, voir pages 16-18.

Les réglages automatiques



Voilà l'image que vous voyez en allumant votre magnétoscope et votre téléviseur pour la première fois.

Sélectionnez la langue à l'aide des touches PR +/-.



Appuyez sur OK pour déclencher l'installation automatique des chaînes « Auto Memo ».

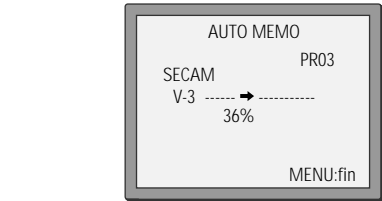

La « Auto Memo » installe toutes les chaînes reçues par votre antenne ...

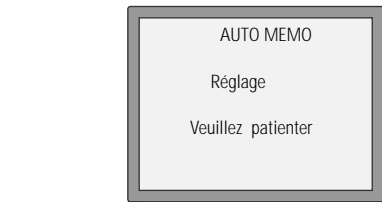

... et les ordonne de la façon usitée dans votre pays. L'horloge est réglée automatiquement.

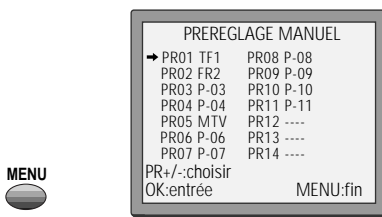

Pour que les chaînes se succèdent exactement dans le même ordre que sur votre téléviseur, poursuivez avec « Ordonner les chaînes » (page 18), sinon ...

... sortez des réglages de base. Nous vous souhaitons beaucoup de plaisir avec votre magnétoscope.



- ◆ Si, **ne disposant pas d'un cordon péritel**, vous ne pouvez voir cette image, cherchez-la au moyen de la recherche des chaînes de votre téléviseur (CH 52 - prière de consulter la notice d'utilisation du téléviseur).

- ◆  En cas de problèmes avec une chaîne sur ce canal, tapez un autre numéro de canal compris entre 21 et 69 au moyen des touches numériques (aussi page 19).

REGARDER une cassette



- ◆ Le téléviseur et le magnétoscope sont allumés.
- ◆ Sur votre téléviseur, sélectionnez l'image en provenance du magnétoscope en tapant le numéro de la chaîne vidéo ou en pressant la touche AV (audio/vidéo).

Lecture

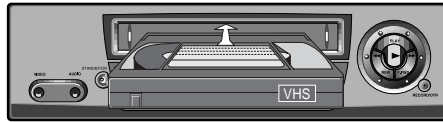

Chargez une cassette : insérez-la bien droit dans la fente, sous pression légère, fenêtres vers le haut, jusqu'à ce que le magnétoscope l'avale automatiquement.



Démarrez la lecture.



Coupez la lecture.



Ejectez la cassette.



A partir de l'arrêt, bobinez ou rembobinez la cassette.



- ◆ Pas de couleur ? (PAL / SECAM) - page 19.
- ◆ Appuyez sur **TV/VCR** pour voir l'image de votre téléviseur ou de votre magnétoscope (VCR) sur l'écran TV (magnétoscope raccordé au téléviseur par l'intermédiaire d'un cordon péritel).
- ◆ La lecture d'une **cassette non munie de sa languette de protection** (p. 15) démarre immédiatement.
- ◆ Une pression sur la touche **PLAY** permet systématiquement de revenir à la **lecture normale**.
- ◆ En arrêt sur image, en lecture accélérée ou au ralenti, aucun **son** n'est audible.
- ◆ Le **tremblement des arrêts sur image** peut éventuellement être atténué au moyen de PR +/-.
- ◆ Les **raies horizontales de distorsion de l'image** dues à une phase incorrecte (cassettes de mauvaise qualité, enregistrées sur d'autres magnétoscopes, etc.) peuvent éventuellement être réduites en cours de lecture au moyen de PR +/-.
- ◆ Le magnétoscope continue automatiquement la lecture dès que la pause dépasse 5 minutes.
- ◆ Horloge / compteur de bande / temps de bande restant - page 14.
- ◆ **LECTURE NTSC** sur une TV PAL. Si vous lisez des cassettes enregistrées au format couleur NTSC sur ce magnétoscope, vous pouvez les regarder sur une TV PAL.

REGARDER

une cassette

Arrêt sur image



Arrêt sur image à partir du mode lecture.

Chaque pression sur cette touche permet de passer à l'image suivante.

L'indication "PLAY" clignote pendant la lecture.

Une pression sur la touche ► (LECTURE) permet de revenir systématiquement à la lecture normale.

Recherche image variable

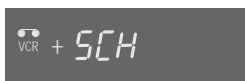

Pendant la lecture, la recherche image est possible en deux vitesses avant (►►) ou arrière (◄◄). La vitesse change à chaque pression sur cette touche.

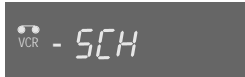

Une pression sur la touche ► (LECTURE) permet de revenir systématiquement à la lecture normale.

Ralenti variable



Pendant la lecture, 6 vitesses de ralenti sont disponibles (1/15, 1/10, 1/5, 1/30, 1/25, 1/20, 1/15, ...). La vitesse change à chaque pression sur cette touche.

Une pression sur la touche ► (LECTURE) permet de revenir systématiquement à la lecture normale.

Recherche du début de nouvelles séquences (recherche d'index)

Recherchez le début de nouvelles séquences avec INDEX + / -.

Le magnéscope pose un repère électronique (index) au début de toute nouvelle séquence ou enregistrement différé. La recherche de ces index s'effectue avec INDEX + / -.

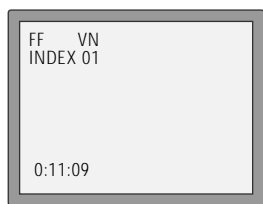

Voulez-vous rechercher les séquences en avant ou en arrière (+ / -) ?

Le magnéscope bobine la cassette jusqu'au début de chaque séquence, passe en mode lecture pendant env. 6 secondes et bobine jusqu'à la séquence suivante.

Une fois arrivé à la séquence recherchée, appuyez sur ► (LECTURE).

REGARDER une cassette



Lecture /enregistrement au format grand écran 16:9

Ce magnétoscope vous permet de regarder et d'enregistrer des programmes au format 16:9.

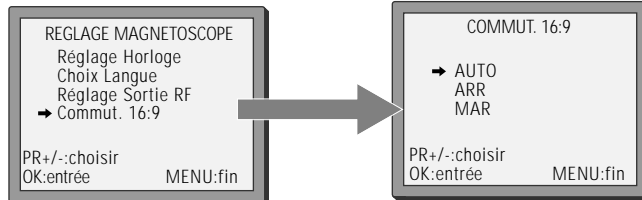

◆ Réglage 16:9

- Auto : ce magnétoscope identifie le format d'enregistrement du programme (format grand écran 16:9 ou format TV normal 4:3) et lit le programme dans ce format.
- MAR : pour enregistrer et lire le programme au format grand écran 16:9.
- ARR : pour enregistrer et lire le programme au format TV normal 4:3.

- ◆ Si vous regardez une cassette enregistrée au format grand écran 16:9 avec ce magnétoscope, votre téléviseur doit être équipé de la fonction de commutation au format 16:9 et vous devez utiliser une prise Peritel A/V (audio/vidéo) pour le raccorder au magnétoscope.

Touche CM Skip (saut de publicité)



Lorsque vous appuyez sur la touche saut CM de la télécommande, la bande avance pendant une durée de 30 secondes.

ENREGISTRER

une cassette

Régler l'heure et la date

MENU



PR -



2x

OK



2x

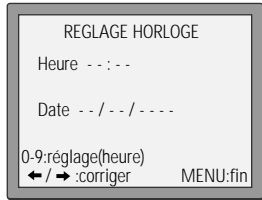

Lancez le menu principal et sélectionnez
« Réglage MagnétoSCOPE », puis
« Réglage Horloge ».

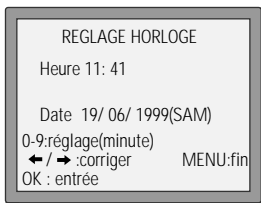
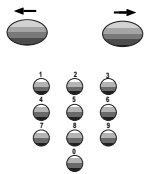

Allez jusqu'à l'emplacement à modifier puis
corrigez.

Attendez une seconde après l'introduction d'un numéro à un
chiffre.

OK



MENU



Validez et sortez du menu.

ENREGISTRER une cassette

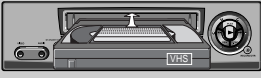

- ◆ L'installation des chaînes doit avoir été effectuée sur le magnétoscope (page 5).
- ◆ Le magnétoscope est allumé.
- ◆ A votre gré, sélectionnez sur votre téléviseur l'image en provenance du magnétoscope en tapant le numéro de la chaîne vidéo ou en pressant la touche AV (audio/vidéo), regardez un quelconque programme TV ou arrêtez votre téléviseur.

Enregistrement immédiat



Chargez une cassette munie de sa languette de protection (page 15).

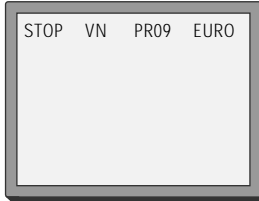

Sélectionnez la chaîne que vous désirez enregistrer.



Démarrez l'enregistrement.



Une courte pause d'enregistrement est possible en cours ...



L'indication "REC" clignote jusqu'à la fin de cette opération.

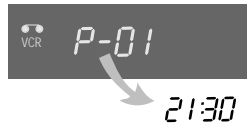

- ◆ Le magnétoscope s'arrête automatiquement après une pause de 5 minutes.

Arrêtez l'enregistrement.

- ◆ *Un réglage correct de l'heure et de la date est indispensable pour pouvoir effectuer des enregistrements différés.*
- ◆ *Chargez une cassette munie de sa languette de protection (page 15) et offrant une durée d'enregistrement suffisante.*

ENREGISTRER une cassette

Prolongation d'enregistrement OTR (One Touch Recording)

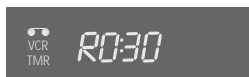

Sélectionnez la chaîne. Chaque pression sur cette touche prolonge la durée d'enregistrement de 30 minutes.

Jusqu'à 10 heures d'enregistrement sont possibles.



- ◆ Pour enregistrer à partir d'un appareil raccordé à **une entrée**, voir page 20/21.
- ◆ **Pour désactiver la prolongation d'enregistrement**, appuyez sur la touche ■ (Stop) pendant env. 5 secondes.
- ◆ Si votre enregistrement n'apparaît pas à l'écran de votre téléviseur, pressez la touche TV/VCR. « VCR » s'allume sur l'afficheur de votre magnétoscope.
- ◆ Horloge / compteur de bande / temps de bande restant - page 14.
- ◆ PAL/SECAM - page 19.

AUTRES fonctions

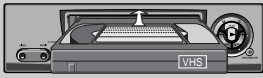

- ◆ Un réglage correct de l'heure et de la date est indispensable pour pouvoir effectuer des enregistrements différés.
- ◆ Chargez une cassette munie de sa languette de protection (page 15) et offrant une durée d'enregistrement suffisante.

Programmation d'enregistrement normale

MENU

OK

2x

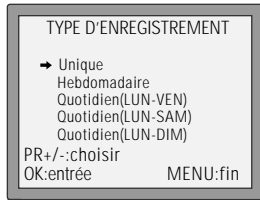

Lancez le menu principal et sélectionnez « PROGRAMMATION ».

Choisissez le mode d'enregistrement : « Unique », « Hebdomadaire » ou « Quotidien ».

... et validez votre choix.

OK

PR +

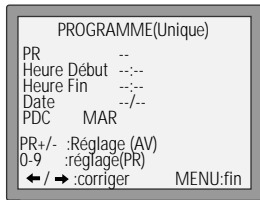

Introduisez successivement :

- ◆ le numéro de la chaîne,
- ◆ l'heure de début de l'émission,
- ◆ l'heure de fin de l'émission,
- ◆ la date de diffusion de l'émission, si ce n'est pas aujourd'hui.
- ◆ Le cas échéant, désactivez le signal PDC (page 25).

OK

OK



Pour modifier votre programmation, allez à l'endroit voulu avec ← / → . Modifiez votre entrée avec PR +/- ou les touches numériques.

Pour activer votre programmation, appuyez sur ← ou → jusqu'à l'apparition d'« OK : entrée » à la dernière ligne du menu.

Validez votre choix.

OK

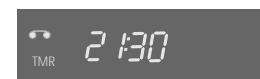

Eteignez le magnétoscope.

- ◆ Attendez une seconde après l'introduction d'un numéro à **un chiffre**.
- ◆ **En cas d'erreur**, revenez à l'emplacement en question avec ← / → et corrigez votre entrée.
- ◆ Le magnétoscope signale les **recoupements** d'enregistrements différés. Faute de correction des horaires, il enregistrera intégralement la première des émissions programmées.
- ◆ Le magnétoscope éjecte toute cassette munie de sa languette de protection (page 15).
- ◆ **Pour annuler l'enregistrement**, appuyez sur la touche ■ (Stop) pendant plus de 5 secondes.



AUTRES

f o n c t i o n s

Liste des programmations - Modifier ou effacer des programmations

MENU

OK

OK

PR	DEBUT	FIN	DATE
01	21:40	23:20	27/06
→ 03	21:20	22:20	20/06
--	--	--	-- / --
--	--	--	-- / --
--	--	--	-- / --
--	--	--	-- / --
--	--	--	-- / --

PR+/-:choisir
OK:entrée
MENU:fin

Lancez le menu principal et sélectionnez « PROGRAMME ».

Cherchez l'entrée que vous désirez modifier ou effacer.

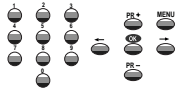

OK

PROGRAMME(Unique)	
PR	03
Heure Début	21:20
Heure Fin	22:20
Date	20/06(DIM)
PDC	MAR

0 :effacer
← / → :corriger
MENU:fin

Pour effacer cette programmation, appuyez sur la touche 0 et validez en pressant OK.

Pour modifier votre programmation,

allez à l'endroit voulu avec ← / → .

Modifiez votre entrée avec PR +/- ou les touches numériques.

Pour activer votre programmation, appuyez sur ← ou → jusqu'à l'apparition de « OK : entrée » à la dernière ligne du menu.

Validez vos programmations en pressant OK et sortez du menu.

Coupures d'alimentation

En cas de coupure d'alimentation, le magnéscope gardera l'heure et la programmation en mémoire pendant environ 1 minute. Si le courant revenait au-delà de ce délai le magnéscope se remettrait en mode d'installation automatique, comme décrit en page 5. Fort heureusement il ne sera pas nécessaire de tout réinstaller: il suffit d'appuyer sur la touche MENU pour arriver à l'affichage. Il faudra ensuite réinstaller les programmations.

AUTRES fonctions

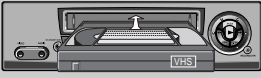

- ◆ Le compteur fonctionne en temps réel à partir du chargement de la cassette.
Attention : il ne s'agit pas nécessairement du début de la bande ! Les passages non enregistrés de la bande ne sont pas comptés.
- ◆ Lorsqu'on bobine au-delà de 0:00:00, le compteur poursuit avec valeurs négatives (par ex. - 0:01:15).

Horloge / compteur de bande

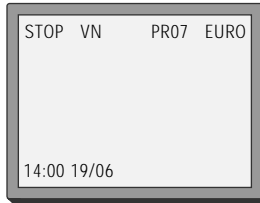

- 1pression: heure et Date+Etat actuel → heure et Date
- 2pression: Compteur+Etat actuel → Compteur
- 3pression: Retour à l'image normale.

Si vous n'utilisez pas l'une des options « Lecture », « avance rapid » ou « rembobiner », le temps restant n'apparaîtra pas.

Temps de bande restant et durée d'enregistrement des cassettes

Dans le "MENU PRINCIPAL", choisissez "Contrôle cassette" (paramètres de la cassette).

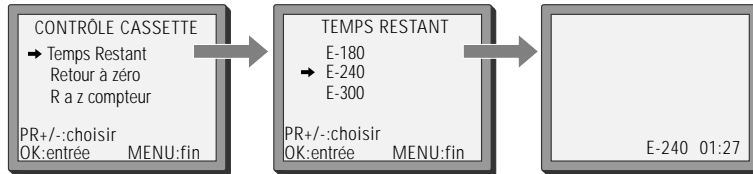

Désirez-vous que le magnéscope indique le temps de bande restant jusqu'à la fin de la cassette (afin de pouvoir évaluer approximativement la durée d'enregistrement disponible) ?

Pour être sûr que le temps restant affiché est exact, sélectionnez la durée qui correspond à la cassette qui se trouve dans le magnéscope en sélectionnant cette fonction jusqu'à ce que la durée correcte s'affiche.

Le temps de bande restant ne peut s'afficher que si une cassette est chargée.

Accès à la position 0:00:00 du compteur

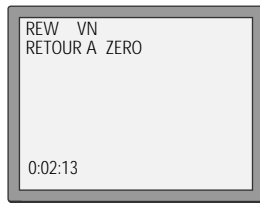

Le magnéscope bobine la cassette jusqu'à la position 0:00:00 du compteur et s'arrête.

Mise à 0:00:00 du compteur

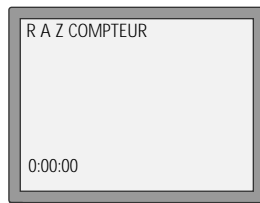

Mettez le compteur à 0:00:00.



AUTRES

f o n c t i o n s

Langues des menus

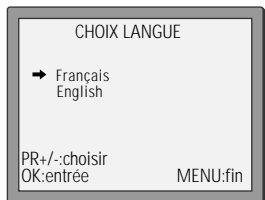
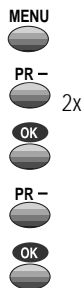

Lancez le menu principal et sélectionnez « Réglage Magnétoscope », puis « Choix Langue ».

Choisissez votre langue.
La langue du menu change immédiatement.

Clé électronique

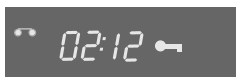

Appuyez sur cette touche pendant env. 5 secondes.

Les touches de votre magnétoscope sont maintenant verrouillées. Les enregistrements différés sont toutefois effectués normalement. Rangez la télécommande dans un endroit sûr.

Pour désactiver la clé électronique, pressez à nouveau cette touche pendant env. 5 secondes.

Cassettes



N'utilisez que des cassettes de qualité marquées du logo VHS.

- ◆ Poussière et humidité nuisent à vos cassettes. Veillez à les tenir à l'écart de champs magnétiques ou électriques, comme ceux que produisent, par exemple, des enceintes acoustiques et des moniteurs.
- ◆ Rangez toujours vos cassettes dans leurs boîtiers en prenant soin de les rembobiner à fond avant de les disposer bobine pleine vers le bas.

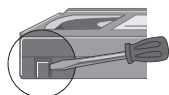

Pour protéger vos précieux enregistrements contre un effacement involontaire, cassez la languette prévue à cet effet.

Certaines cassettes sont également munies d'un volet de protection.

Pour réenregistrer une cassette démunie de sa languette de protection, collez un morceau de ruban adhésif sur l'encoche de sécurité.

et ...

Mise en veilleuse de l'afficheur

A l'arrêt du magnétoscope, la luminosité de l'afficheur diminue.

Arrêt automatique

En l'absence de réception d'une émission ou de lecture d'une cassette, le magnétoscope s'arrête automatiquement.

Installer de NOUVELLES CHAINES



- ◆ Le téléviseur et le magnétoscope sont allumés.
- ◆ Sur votre téléviseur, sélectionnez l'image en provenance du magnétoscope en tapant le numéro de la chaîne vidéo ou en pressant la touche AV (audio/vidéo).
- ◆ « AV » ne doit pas avoir été sélectionné (au moyen de la touche AV).

Installer des chaînes

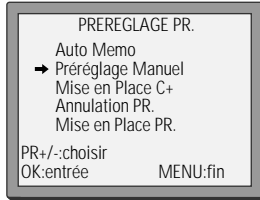

Lancez le menu principal et sélectionnez « Préréglage PR. ».

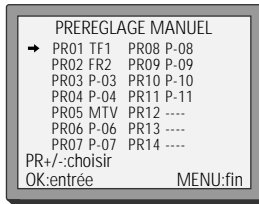

Sélectionnez « Préréglage Manuel ».

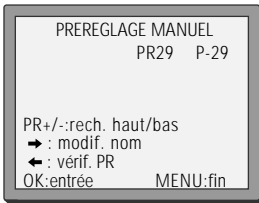

Choisissez une mémoire programmable vide. "----" ou "P-xx" ...

L'idéal est d'opter pour un même numéro de chaîne sur le téléviseur et le magnétoscope. ... et validez.

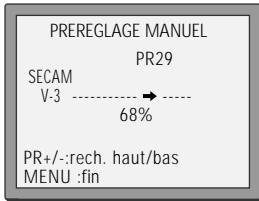

Cherchez la chaîne désirée.

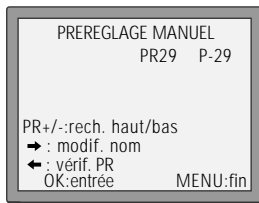

Appuyez sur la touche ← pour faire apparaître l'image.

Si ce n'est pas la bonne chaîne voire si l'image est perturbée, poursuivez la recherche.

Mémorez la chaîne désirée dès que vous l'avez trouvée. Nom de la chaîne - voir à droite.



Recherchez d'autres chaînes (en recommençant à partir du point 3 ci-dessus) ou sortez du menu.

Installer de NOUVELLES CHAINES

Noms de chaînes

Si votre magnétoscope n'affiche aucun nom de canal ou un nom de canal incorrect, vous pouvez facilement résoudre ce problème. Dans le menu "PREREGLAGÉ MANUEL.", sélectionnez " → :modif. nom".

MENU

PR -

OK

PR -

OK 2x

→

PR +

PR -

→

PR + **MENU**

← **OK** **→**

PR -

OK

MENU

PREREGLAGÉ MANUEL
PR10 P-10
PR+/-:rech. haut/bas
→ : modif. nom
← : vérif. PR
OK:entrée MENU:fin

Lancez ce menu s'il n'est pas déjà affiché à l'écran (comme sur la page ci-contre).

PREREGLAGÉ MANUEL
PR10 P-10
PR+/-:chang. nom
→ :correct. nom
OK:entrée MENU:fin

Sélectionnez « modif. nom ». Cherchez le nom dans la liste intégrée ou...

PREREGLAGÉ MANUEL
PR10 E-01
PR+/-:choisir (caractère)
←/→ :choisir (position)
OK:entrée MENU:fin

... ou sélectionnez « → correct. nom » puis entrez un nom à 4 chiffres. Sélectionnez les lettres avec PR +/-, puis passez à la position d'introduction suivante avec ← / → .

PREREGLAGÉ MANUEL
PR01 TF1 PR08 P-08
PR02 FR2 PR09 P-09
PR03 P-03 → PR10 E-01
PR04 P-04 PR11 P-11
PR05 MTV PR12 ----
PR06 P-06 PR13 ----
PR07 P-07 PR14 ----
PR+/-:choisir
OK:entrée MENU:fin

Validez et sortez du menu.

- ◆ La syntonisation automatique assure normalement un accord idéal des chaînes. **L'accord fin** est parfois utile dans les régions présentant de mauvaises conditions de réception. Sélectionnez la chaîne et ajustez-la au moyen de ←/→. Mémorisez votre réglage en introduisant une nouvelle fois le numéro de la mémoire programmable.
- ◆ Pour installer **toutes les chaînes** disponibles dans votre région, voir page 5.
- ◆ Pour ordonner les chaînes ou les effacer, reportez-vous à la page 18.



Installer de NOUVELLES CHAINES



Ordonner les chaînes

- MENU
- PR -
- OK
- PR +
- OK
- PR +
- PR -
- OK
- PR +
- PR -
- OK
- PR -
- OK
- MENU

Si l'ordre des chaînes du magnétoscope diffère de celui du téléviseur, vous pouvez le corriger.

La méthode consiste à affecter les chaînes aux mémoires programmables de votre magnétoscope de sorte à les faire coïncider avec les numéros des chaînes de votre téléviseur.

Dans le menu principal, sélectionnez « Préréglage PR. », puis « Mise en place PR. ».

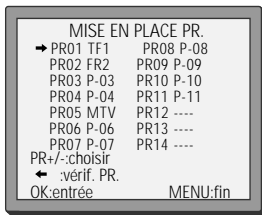

Sélectionnez la chaîne dont vous voulez modifier le numéro. Validez.

Déplacer la chaîne sur la mémoire programmable désirée. Validez.

Effacer des chaînes

- MENU
- PR -
- OK
- PR +
- OK
- PR +
- PR -
- ←
- OK
- MENU

Dans le menu principal et sélectionnez « Préréglage PR. », puis « Annulation PR. ».

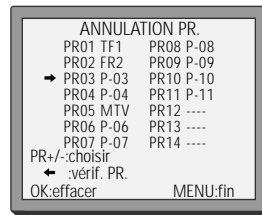

Recherchez la chaîne (numéro de mémoire programmable) que vous désirez effacer.

Contrôlez l'image obtenue.

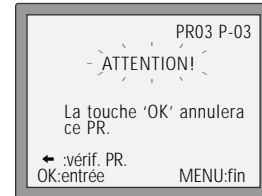

Effacez.



BRANCHER et copier

- ◆ **Si vous disposez d'un cordon péritel**, pressez la touche AV sur votre téléviseur pour obtenir l'image en provenance du magnétoscope.
- ◆ **Si vous ne disposez pas d'un cordon péritel**, sélectionnez sur votre téléviseur la chaîne vidéo pour obtenir l'image en provenance du magnétoscope.

Branchement au téléviseur avec un câble d'antenne (sans cordon péritel)

Sans cordon péritel, le magnétoscope transmet l'image et le son (mono !) au téléviseur par l'intermédiaire du câble d'antenne. Sélectionnez sur votre téléviseur le canal vidéo du magnétoscope (canal 52 UHF réglé en usine).

Soignez l'accord en vue de l'obtention d'une image et d'un son d'une qualité optimale.

Après avoir effectué les opérations décrites au chapitre « Installation du magnétoscope » (page 4), allumez votre téléviseur.

 5 sec.

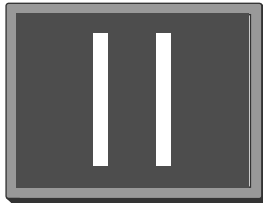

Maintenez enfoncée la touche OK de la télécommande pendant au moins 5 secondes pour obtenir la mire du magnétoscope.

Utilisez la recherche des chaînes de votre téléviseur pour trouver la mire de votre magnétoscope. La marche à suivre figure dans la notice d'utilisation du téléviseur.

Une fois la mire trouvée, mémorisez-la sous le numéro de la chaîne vidéo du magnétoscope.

Pressez de nouveau la touche OK de la télécommande pendant au moins 5 secondes pour éteindre la mire.



 2x



 2x



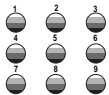





Si l'image délivrée par le magnétoscope via le câble d'antenne est de mauvaise qualité parce qu'elle interfère avec une chaîne reçue sur le canal 52, vous pouvez choisir un autre canal : Recherchez sur votre téléviseur un canal libre situé entre 21 et 69.

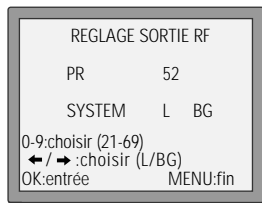

Lancez le menu principal et sélectionnez « Réglage Magnétoscope », puis « Réglage Sortie RF ».

Tapez le numéro du canal libre.

Quittez le menu.

- ◆ **Sélection du système couleur TV** : ce magnétoscope peut lire et enregistrer des programmes retransmis par le système TV PAL ou SECAM. En général, le magnétoscope sélectionne automatiquement le système qui convient (sauf MESECAM), lorsque le bouton PAL/SEC est commuté sur "AUTO". Si le programme (film en couleur) est diffusé en noir et blanc, appuyez (plusieurs fois) sur le bouton PAL/SECAM, puis effectuez la sélection. A l'écran, vous voyez <AUTO → SECAM>, <MANUEL → PAL>, <MANUEL → MESECAM>, <MANUEL → SECAM>, <AUTO → SECAM> ... En fonction du système TV utilisé par le programme, il se peut que "PAL" s'affiche à la place de "AUTO".
- ◆ Si l'image délivrée par le magnétoscope via le câble d'antenne est de mauvaise qualité, l'accord fin du téléviseur peut éventuellement permettre une amélioration (consultez la notice d'utilisation de votre téléviseur).



BRANCHER et copier

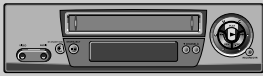

- ◆ *Eteindre tous les composants avant de brancher ou débrancher les câbles de raccordement.*

Copie



autre magnéto-
scope pour la réception des
chaines à péage (Canal +, page 4/21)

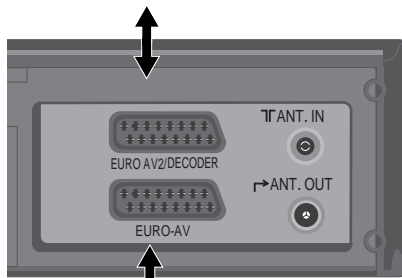

TÉLÉVISEUR
(autre magnéto-
scope)

Pour copier une cassette
**d'un autre magnéto-
scope**,
raccordez celui-ci à la prise
EURO AV1 de votre
magnéto-
scope et sélectionnez
en pressant la touche AV.

Démarrez la lecture sur l'autre
magnéto-
scope et
l'enregistrement sur le vôtre.

Pour copier une cassette
**sur un autre magnéto-
scope**,
raccordez celui-ci à la prise
EURO AV.

Sur l'autre magnéto-
scope,
sélectionnez l'entrée (« AV ») et
démarrez l'enregistrement.

Sur votre magnéto-
scope,
recherchez la séquence que
vous désirez copier et démarrez
la lecture.

Montage de séquences

Pour réaliser votre propre film à partir de séquences tournées, par exemple, avec un caméscope, utilisez la fonction d'assemblage permettant des raccords sans altération de l'image :

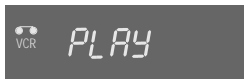

- ◆ Servez-vous des modes lecture (pages 6/7) pour rechercher l'emplacement où vous désirez insérer (copier) la nouvelle séquence.



- ◆ Un peu avant ce point précis, commutez le magnéto-
scope en pause avec (ne pas l'arrêter!).



- ◆ Maintenant, commencez directement l'enregistrement.

Vous obtiendrez les meilleurs résultats en démarrant juste auparavant la lecture de la cassette comportant la séquence à insérer.

BRANCHER et copier

*Veillez consulter également les notices
d'utilisation des appareils raccordés.*

Mise en Place CANAL+ (paramètre principal)

Le décodeur est raccordé à la prise DECODER du magnétoscope (page 4)

MENU



PR -



OK



PR -



2x

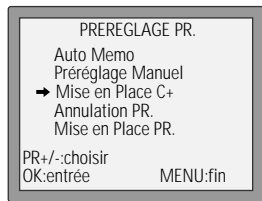

Pour Canal+ << Mise en Place C+>> doit être réglé sur "Canal+ MAR" pour être reconnu en tant que chaîne Canal+.

OK



PR +



PR -



OK



MENU

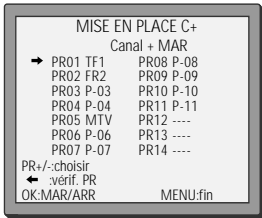

Appuyez sur la touche OK de la chaîne Canal+.

A N N E X E

Avant de vous adresser à un spécialiste

Secteur

L'afficheur du magnétoscope ne s'allume pas ?

Le magnétoscope ne fonctionne pas ?

Enregistrement

ne démarre pas ?

La cassette est-elle lue ou éjectée ?

Lecture

Pas d'image ?

Image mauvaise ?

Arrêt sur image mauvais ?

La télécommande ne fonctionne pas ?

Généralités

Le magnétoscope refuse-t-il une cassette ?

La cassette n'est pas bobinée / rembobinée, elle ne peut être lue ou enregistrée ?

Les enregistrements différés ne s'effectuent pas correctement ?

Un grand bruit se produit-il quand la cassette est à l'arrêt pendant un certain temps ?

Le message « ERR » apparaît sur l'afficheur ?

- Le cordon d'alimentation n'est pas raccordé à la prise secteur.
- De la condensation pourrait-elle s'être formée dans l'appareil à son passage de l'extérieur dans une pièce chaude ? Attendez que le magnétoscope et les cassettes soient « chambrés ».
- Une cassette est-elle chargée ?
- La languette de protection de la cassette manque-t-elle? Collez un morceau de ruban adhésif sur l'encoche de sécurité (page 15).
- Pressez TV/VCR - « VCR » apparaît sur l'afficheur du magnétoscope.
- Les chaînes ont-elles été installées sur le magnétoscope ? (page 5) ?
- La bande est-elle enregistrée ?
- Si vous apercevez des raies horizontales de distorsion de l'image, réglez la phase au moyen des touches PR +/-.
- La cassette est-elle de mauvaise qualité ou la bande distendue ? Essayez avec une autre cassette.
- Si vous ne disposez pas d'un cordon péritel, avez-vous correctement réglé la chaîne vidéo ? page 5/19.
- Essayez une autre cassette. Les têtes vidéo pourraient être encrassées. Dans ce cas, adressez-vous à votre revendeur.
- Appuyez à plusieurs reprises sur la touche **■**. Réglez la qualité de l'arrêt sur image au moyen des touches PR+/-.
- Les batteries sont-elles vides?
- Le magnétoscope est-il distant de plus de sept mètres?
- Y a-t-il un obstacle quelconque entre la télécommande et le magnétoscope?
- Avez-vous déjà chargé une cassette? Un symbole de cassette apparaît sur l'afficheur.
- La cassette est déjà entièrement bobinée/rembobinée.
- La date et l'heure sont-elles correctement réglées (page 9)?
- Après un arrêt d'environ cinq minutes sans lecture ni enregistrement, le magnétoscope détend sa mécanique et coupe le moteur.
- C'est le signe de conditions anormales. Une simple pression sur une touche suffit généralement pour supprimer le problème et mettre le magnétoscope en veille.

Piles de la télécommande

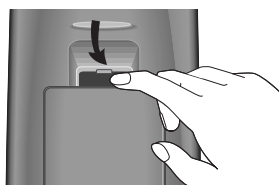
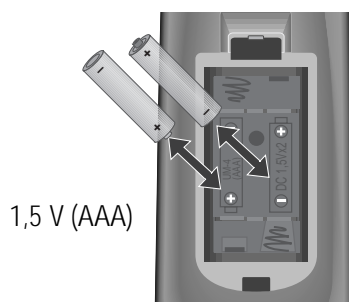

Insérer les piles en respectant les repères de polarité « + » et « - ».

- ◆ Apportez votre contribution active à la protection de l'environnement et ramenez les piles vides à votre revendeur. Elles renferment en effet des matières toxiques et ne doivent donc pas être jetées aux ordures.
- ◆ N'employez que des piles absolument identiques, que vous retirerez de la télécommande en cas de non-utilisation prolongée du magnétoscope.

NOTICE SUCCINCTE

pour les utilisateurs confirmés

Lecture

- ◆ Le téléviseur et le magnétoscope sont allumés.
- ◆ Sur votre téléviseur, sélectionnez l'image en provenance du magnétoscope en tapant le numéro de la chaîne vidéo ou en pressant la touche AV (audio/vidéo).



Démarrez la lecture.



Coupez la lecture.



A partir de l'arrêt, bobinez ou rembobinez la cassette.



Arrêt sur image à partir du mode lecture.



Chaque pression sur cette touche permet de passer à l'image suivante.

Une pression sur la touche (LECTURE) permet de revenir systématiquement à la lecture normale.



Pendant la lecture, la recherche image est possible en deux vitesses avant (▶▶) ou arrière (◀◀). La vitesse change à chaque pression sur cette touche.

Une pression sur la touche ▶ (LECTURE) permet de revenir systématiquement à la lecture normale.



Pendant la lecture, 6 vitesses de ralenti sont disponibles (1/15, 1/10, 1/5, 1/30, 1/25, 1/20, 1/15, ...). La vitesse change à chaque pression sur cette touche.

Une pression sur la touche ▶ (LECTURE) permet de revenir systématiquement à la lecture normale.

Voulez-vous rechercher les séquences en avant ou en arrière (+ / -) ?



Le magnétoscope bobine la cassette jusqu'au début de chaque séquence, passe en mode lecture pendant env. 6 secondes et bobine jusqu'à la séquence suivante.

Une fois arrivé à la séquence recherchée, appuyez sur ▶ (LECTURE).

Enregistrement immédiat

- ◆ L'installation des chaînes doit avoir été effectuée sur le magnétoscope (page 5).
- ◆ Le magnétoscope est allumé.
- ◆ A votre gré, sélectionnez sur votre téléviseur l'image en provenance du magnétoscope en tapant le numéro de la chaîne vidéo ou en pressant la touche AV (audio/vidéo), regardez un quelconque programme TV ou arrêtez votre téléviseur.

Chargez une cassette munie de sa languette de protection (page 15).



Sélectionnez la chaîne que vous désirez enregistrer.



Démarrez l'enregistrement.



Une courte pause d'enregistrement - et on continue ...



Arrêtez l'enregistrement.

Prolongation d'enregistrement OTR (One Touch Recording)



Sélectionnez la chaîne. Chaque pression sur cette touche prolonge la durée d'enregistrement de 30 minutes.

Jusqu'à 10 heures d'enregistrement sont possibles.

NOTICE SUCCINCTE

pour les utilisateurs confirmés

Programmation d'enregistrement normale

- ◆ *Un réglage correct de l'heure et de la date est indispensable pour pouvoir effectuer des enregistrements différés.*
- ◆ *Chargez une cassette munie de sa languette de protection (page 15) et offrant une durée d'enregistrement suffisante.*

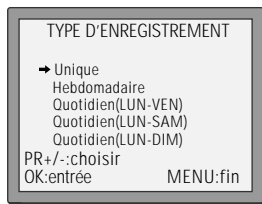

Lancez le menu principal et sélectionnez « TYPE D'ENREGISTREMENT ».

Choisissez le mode d'enregistrement : « Unique », « Hebdomadaire » ou « Quotidien ».

... et validez votre choix.

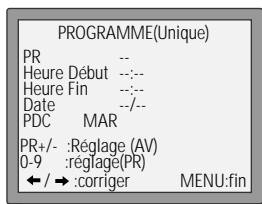
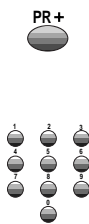

Introduisez successivement :

- ◆ le numéro de la chaîne,
- ◆ l'heure de début de l'émission,
- ◆ l'heure de fin de l'émission,
- ◆ la date de diffusion de l'émission, si ce n'est pas aujourd'hui.
- ◆ Le cas échéant, désactivez le signal PDC (page 25).

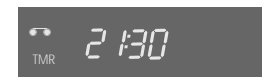

Pour modifier votre programmation, allez à l'endroit voulu avec ←/→.

Modifiez votre entrée avec PR +/- ou les touches numériques.

Pour activer votre programmation, appuyez sur ← ou → jusqu'à l'apparition d'« OK : entrée » à la dernière ligne du menu.

Validez votre choix.

Eteignez le magnétoscope.

A N N E X E

Index

Accord fin (chaînes)	17	Nettoyer	Précautions d'emploi
Antenne	4	Numéro de mémoire programmable	5/16-19
Canal+	4/17	OTR	11
Cassette munie de sa languette de protection	15	PAL/SECAM	19
Chaîne	5/16-19	PDC	25
Clé électronique	15	Péritel	4/20
Compteur de bande	14	Phase	6
Condensation	Précautions d'emploi	Réglage de l'arrêt sur image	6
EURO AV	4 /20/21	Satellite	9/20
Le Saut CM	8	Secteur	4/25
Menu	3	Sortie antenne (RF)	5/19
Mire	19	Standby	Précautions d'emploi
Montage de séquences	20	Temps de bande restant	12
		Touche TV/VCR	6/10
		TV 16:9	8

- ◆ Les signaux **PDC** sont diffusés par certains émetteurs pour permettre l'enregistrement à l'instant précis où l'émission débute réellement quel que soit son retard. L'heure de début d'émission étant l'heure PDC, il convient donc de l'entrer sans erreur. Si l'émetteur ne diffuse pas de signaux PDC, votre magnétoscope commencera l'enregistrement à l'heure que vous avez programmée.

Pour débiter l'enregistrement à un autre moment ou n'enregistrer qu'une partie de l'émission, désactivez PDC, sinon le magnétoscope n'enregistrera pas.

Caractéristiques techniques

Dimensions

L / H / P	360 x 90 x 288 mm
Poids	3.85 kg

Secteur

Tension	AC 230 V ~ 50 Hz
Consommation	16 W

Système

Standard vidéo	SECAM-L, PAL-B/G (MESECAM)
Gammes	VHF 2 - 12, UHF 21 - 69, CATV S1 - S41, x, y, z (Hyperbande)

Mémoires programmables	99 + AUX
Sortie HF	UHF CH 21 - 69 (52)

Vidéo

Système	VHS
Vitesses	VN (SP)

Généralités

Température	5 - 35° C
Hygrométrie	< 80 %
Programmateur	8 programmations 1 mois

Sous réserve de modifications techniques.

SVP2500-A

Ou pour aller plus vite

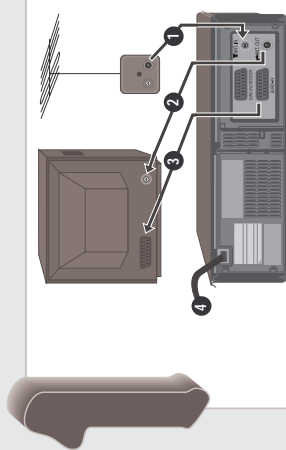

- 1 Retirer le câble d'antenne du téléviseur et raccordez-le à la prise «ANT. IN» de votre magnétoscope.
- 2 Relevez la prise «ANT. OUT» du magnétoscope et la prise d'antenne du téléviseur au moyen du câble d'antenne court fourni.
- 3 Relevez la prise (EURO-AV1) du magnétoscope et la prise AV du téléviseur à l'aide d'un cordon péritel (EUHO-AV)
- 4 Branchez le cordon d'alimentation dans la prise secteur et l'afficheur du magnétoscope s'allume.

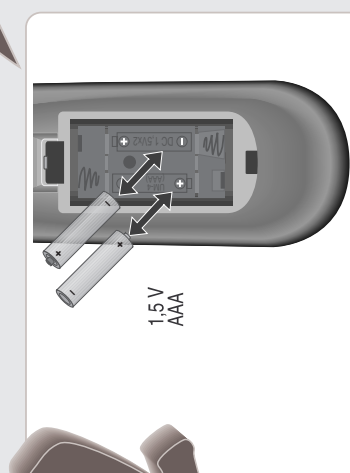

1.5 V
AAA

Insérer les piles en respectant les repères de polarité «+» et «-».
Appuyez sur n'importe quelle touche pour mettre le magnétoscope sous tension.



Voilà l'image que vous voyez en allumant votre magnétoscope et votre téléviseur pour la première fois.
Sélectionnez la langue à l'aide des touches PR+/-.



Appuyez sur OK pour déclencher l'installation automatique des chaînes «AUTO MEMO!».

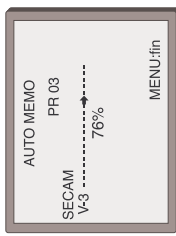

La «Auto Memo!» installe toutes les chaînes reçues par votre antenne...



...et les ordonne de la façon usitée dans votre pays.
L'horloge est réglée automatiquement.



Sortez des réglages de base. Nous vous souhaitons beaucoup de plaisir avec votre magnétoscope.

Notice d'utilisation pages 4-5

