

## Ce qu'il faut SAVOIR

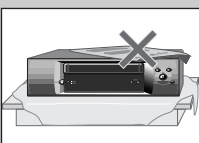
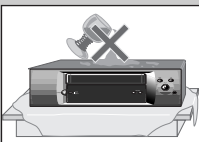
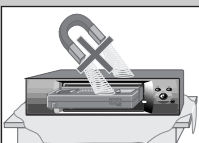
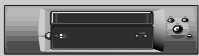

Conserver précieusement la carte de garantie et la facture de votre magnétoscope (pages 33 et 35).

### Précautions d'emploi

- ◆ Lire soigneusement la présente notice d'utilisation.
- ◆ Vérifier que la tension secteur de votre installation correspond bien aux valeurs figurant au dos du magnétoscope.
- ◆ Lire ce chapitre et la section intitulée "Programmation de votre magnétoscope" pour vous aider à programmer et régler votre magnétoscope.
- ◆ Veiller à garder l'appareil à l'abri de l'humidité et de la chaleur (afin d'éviter tous risques d'incendie et d'électrocution).
- ◆ Ne jamais ouvrir le magnétoscope. Confier toutes les réparations éventuelles à un spécialiste.
- ◆ Afin d'éviter un changement brutal de température lors du transport puis installation du magnétoscope (froid/chaud). Attendre environ deux heures avant toute utilisation. Le magnétoscope et les cassettes peuvent en effet être sérieusement endommagés par la condensation.
- ◆ Pour une bonne ventilation, ne jamais placer le magnétoscope dans un espace confiné (meuble, bibliothèque), sans avoir au préalable une ventilation adéquate; afin éviter toute surchauffe, laisser un espace libre d'au moins 10cm de l'appareil.
- ◆ Ne jamais installer votre appareil dans des lieux exposés à l'humidité (sous-sol, salles de bains, extérieur, sous la pluie...) et ne jamais poser sur l'appareil de récipient contenant du liquide (vases, verres...).
- ◆ Installer cet appareil sur une surface plane et parfaitement stable.
- ◆ Vérifier à disposer l'appareil de sorte à permettre une bonne circulation de l'air tout autour.
- ◆ Veiller à le nettoyer avec des chiffons doux et non pelucheux en évitant tous produits agressifs, abrasifs ou à base d'alcool.
- ◆ à débrancher immédiatement l'appareil de la prise secteur et à le faire examiner par un spécialiste en cas de dysfonctionnement, de bruits anormaux, de dégagement d'odeurs ou de fumée voire de pénétration de liquide à l'intérieur.
- ◆ à débrancher l'appareil de la prise secteur et à retirer le câble d'antenne en cas de non-utilisation prolongée ou en cas d'orage.

### Consignes de sécurité!



- ◆ Ne pas tenter d'entretenir ou de réparer les composants de cet appareil.
- ◆ Ne jamais ouvrir l'appareil. L'entretien et les réparations doivent exclusivement être confiés à des spécialistes.



- ◆ Cet appareil fonctionne en permanence. Pour interrompre son alimentation électrique, il ne suffit pas de l'éteindre (dans le mode veille-standby) ; il faut au contraire le débrancher de la prise secteur.
- ◆ L'enregistrement d'œuvres protégées par des droits d'auteur peut constituer une infraction au Code de la propriété intellectuelle.

Avant d'utiliser votre magnétoscope pour la première fois, commencer par lire le chapitre intitulé « Programmation du magnétoscope ».

## Sommaire

### Installation du magnétoscope

Branchement de votre magnétoscope avec le câble d'antenne ;	
Branchement de votre magnétoscope par le biais d'un raccord Péritel .....	2
Branchement de votre magnétoscope sur un réseau satellite ;	
Branchement de votre magnétoscope sur une chaîne Hi-Fi (Première option) .....	3
Branchement de votre magnétoscope sur une chaîne Hi-Fi (Deuxième option) ,	
Branchement de votre magnétoscope sur un autre magnétoscope .....	4
Branchement de votre magnétoscope sur un caméscope .....	5
Branchement de votre magnétoscope sur le téléviseur en utilisant un câble d'antenne (câble RF) .....	6
Quoi faire en cas d'image avec des interférences.....	7
Préréglage de votre magnétoscope sur le téléviseur .....	8
Préréglage de l'heure et de la date .....	9
Décodeur ou deuxième prise Péritel .....	10

### Préréglage de nouvelles chaînes

Préréglage manuel .....	11
Nom des chaînes .....	12
Ordonnancement des chaînes, Annulation de chaînes .....	13
Commandes du panneau avant .....	14

### Lecture d'une cassette

Lecture .....	15
Arrêt sur image, Recherche image variable, Ralenti variable,	
Recherche de début de nouvelles séquences (recherche d'index) .....	16
Format grand écran 16:9 .....	17
Touche de saut de publicité, Répétition automatique, Sécurité Enfant .....	18
Réglage OSD .....	19

### Enregistrer une cassette

Enregistrer une cassette, Enregistrement immédiat, Programmation d'enregistrement OTR (One Touch Recording).....	20
Enregistrement différé à l'aide des codes ShowView .....	21
Programmation normale d'un enregistrement .....	22
Liste des programmations-modification ou effacement de programmations .....	24

### Autres fonctions

Horloge/Compteur de bande, Temps de bande restant et durée d'enregistrement de la cassettes,	
Accès à la position 0:00:00 du compteur .....	25
Mise à zéro du compteur, Cassettes.....	26
Fonctions de réduction de la consommation électrique, Choix de langues .....	27
Les options d'écoute .....	28
Le système hifi .....	29
Les modes sonores .....	30

### Annexe

Index .....	31
Renseignements techniques .....	32
Carte de Garantie .....	33
Guide de dépannage .....	37
Guide rapide d'utilisation .....	Quatrième de couverture



◆ Dans les pages suivantes, les schémas vous indiquent sur quels boutons de la télécommande appuyer pour sélectionner une fonction et ce que vous devez voir apparaître sur l'écran du téléviseur ou sur l'afficheur de l'appareil.

Placer les piles dans la télécommande. Vérifier que les symboles (+) et (-) des piles correspondent aux symboles (+) et (-) du compartiment des piles.

### Branchement de votre magnétoscope avec le câble d'antenne

Avant de mettre votre magnétoscope en route, débrancher tous les appareils de l'alimentation secteur.

# 1

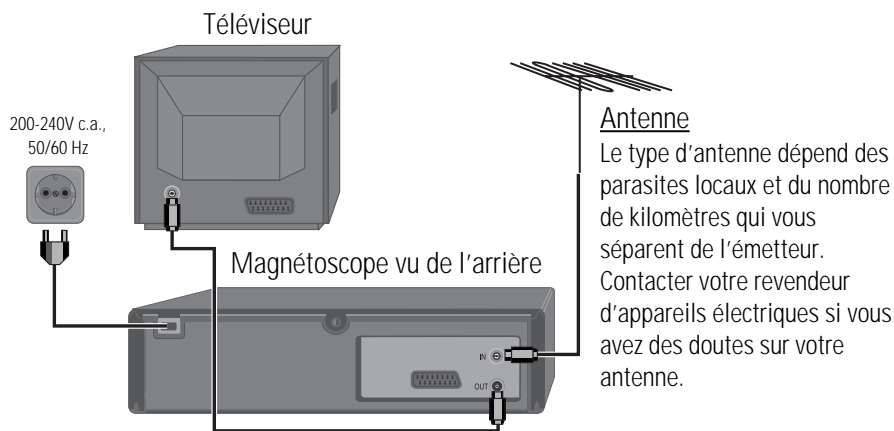

Ce cordon électrique est compris dans vos accessoires.

Si vous avez branché votre magnétoscope comme illustré dans la première option, passer à la page 6.

### Programmation de votre magnétoscope (deuxième option) - Branchement de votre magnétoscope par le biais d'un raccord Péritel

Avant de mettre votre magnétoscope en route, débrancher tous les appareils de l'alimentation secteur.

# 2

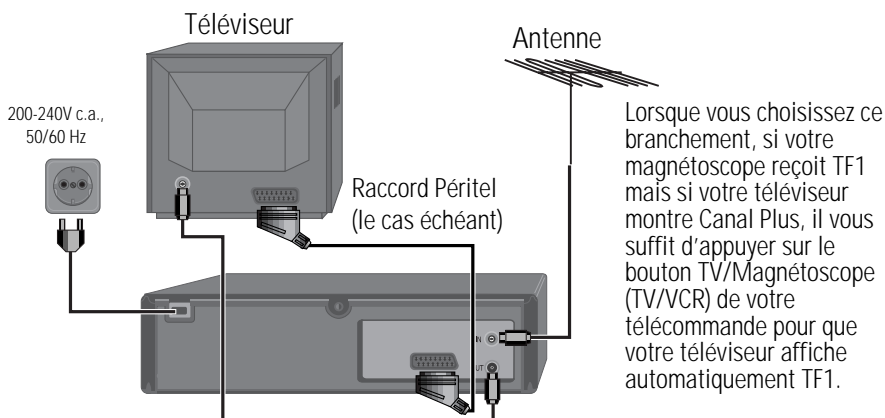

Dans la plupart des cas, vous ne serez pas en mesure de modifier les chaînes en utilisant les commandes de votre téléviseur tant que vous n'aurez pas désactivé cette fonction en appuyant sur le bouton TV/VCR de votre magnétoscope.

Lorsque vous branchez votre magnétoscope en utilisant un raccord Péritel, l'image et le son sont de meilleure qualité.

Si vous avez branché votre magnétoscope comme illustré à la deuxième option, passer à la page 8.

# 2

### Branchement de votre magnéscope par le biais d'appareils supplémentaires - Branchement de votre magnéscope sur un réseau satellite

Avant de mettre votre magnéscope en route, débrancher tous les appareils de l'alimentation secteur.

# 3

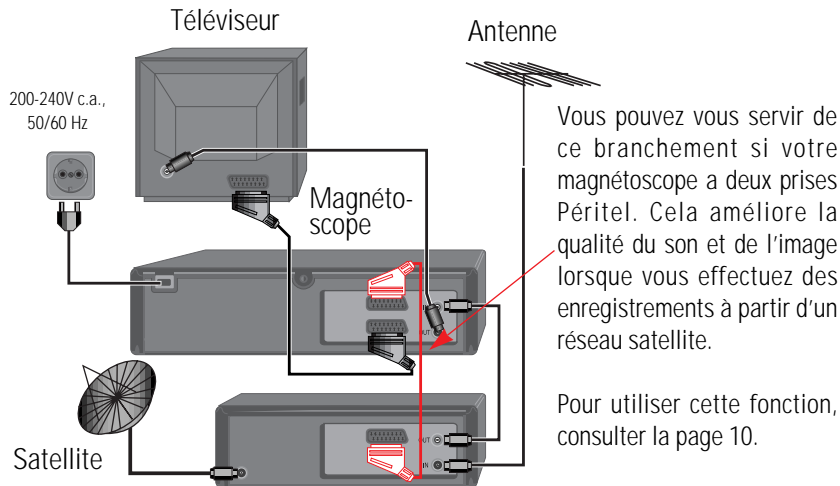

Vérifier que le récepteur satellite est branché sur une chaîne appropriée du satellite.

### Branchement de votre magnéscope sur une chaîne Hifi - Première option

Avant de mettre votre magnéscope en route, débrancher tous les appareils de l'alimentation secteur.

# 4

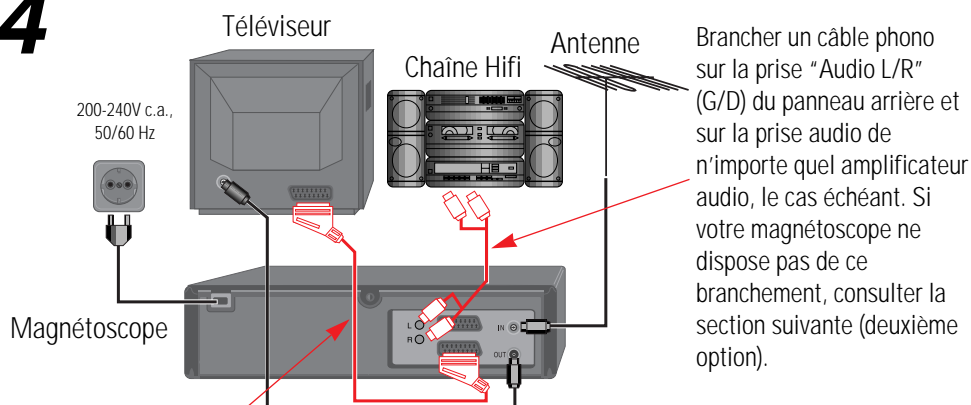

Vous pouvez également utiliser un raccord Péritel pour améliorer la qualité de l'image et du son de votre magnéscope.

## Branchement de votre magnétope sur une chaîne Hifi - Deuxième option

Avant de mettre votre magnétope en route, débrancher tous les appareils de l'alimentation secteur.

# 5

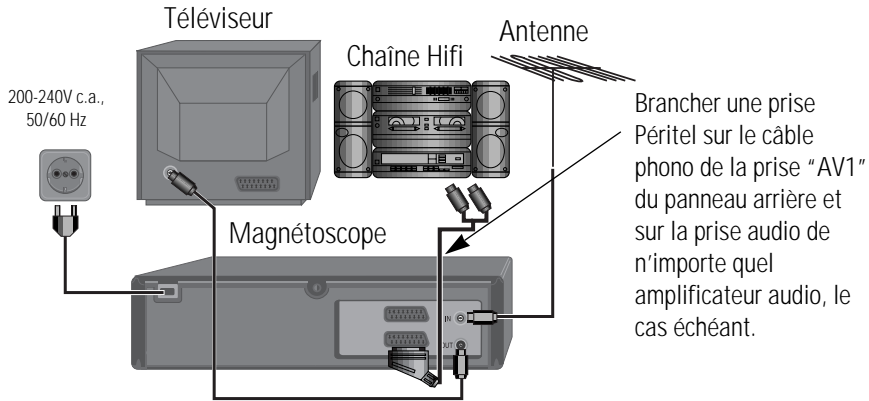

## Branchement de votre magnétope sur un autre magnétope

Avant de mettre votre magnétope en route, débrancher tous les appareils de l'alimentation secteur.

# 6

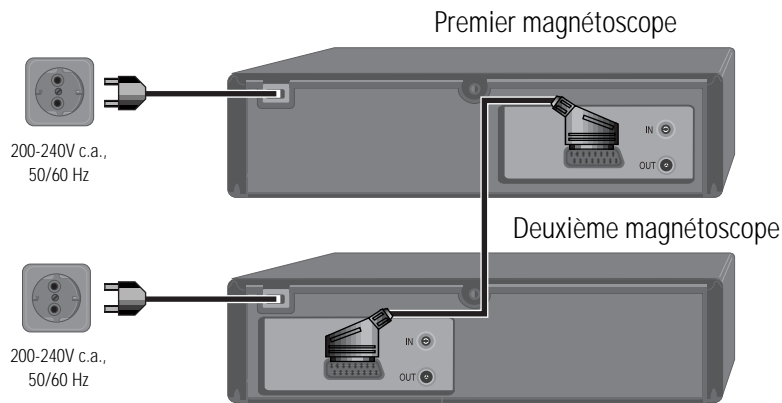

- 1) Introduire dans le premier magnétope la cassette sur laquelle vous souhaitez effectuer l'enregistrement.
- 2) Introduire dans le deuxième magnétope la cassette que vous souhaitez enregistrer. Appuyer sur le bouton de lecture du deuxième magnétope, commuter en mode AV.
- 3) Appuyer sur le bouton d'enregistrement du premier magnétope. Ce magnétope commence l'enregistrement.

**Si votre magnétope a deux prises Péritel, vous pouvez utiliser la deuxième prise pour brancher d'autres appareils.**

# 4

## Branchement de votre magnétoscope sur un caméscope

# 7

Avant de mettre votre magnétoscope en route, débrancher tous les appareils de l'alimentation secteur.

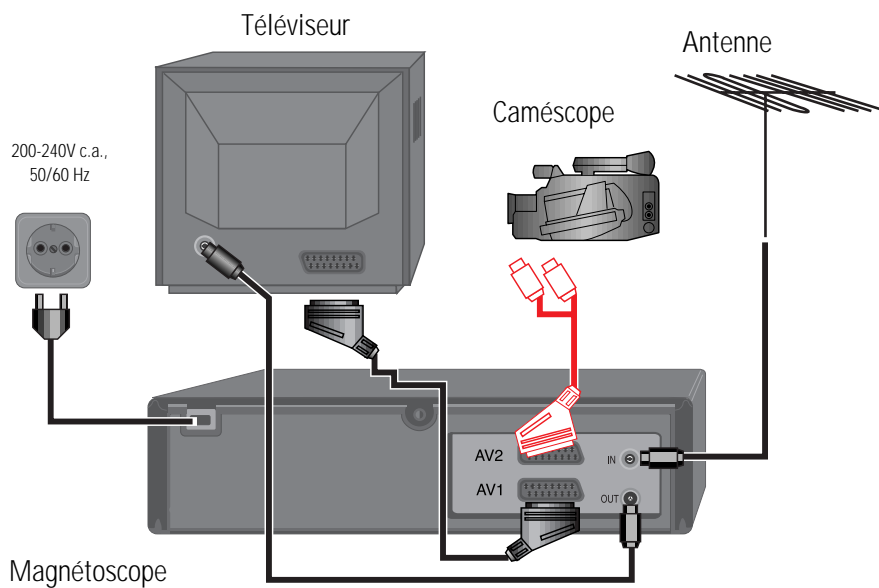

Si vous avez branché votre magnétoscope de cette façon, vous pouvez également brancher un raccord Péritel entre la prise "AV1" du panneau arrière de ce magnétoscope et le téléviseur. Pour utiliser cette fonction, consulter la page 10.

Vous pouvez également brancher le caméscope en utilisant un câble phono à condition que votre magnétoscope ait des prises d'entrée avant  .

Vérifier si cette connexion se trouve à l'avant de votre magnétoscope.

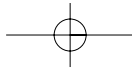

## Branchez votre magnétoscope sur le téléviseur en utilisant un câble d'antenne (câble RF)

Lorsque vous avez branché votre magnétoscope sur la prise Scart (voir diagramme page 2), continuez sur page 8.

Appliquez la méthode suivante pour régler votre magnétoscope que vous avez branché par un câble RF (voir diagramme 1 sur page 2).

Après avoir terminé les pas " Programmer votre magnétoscope " (diagramme 1 sur page 2), vous mettez votre téléviseur en marche.

1



← Appuyez sur la touche  de la télécommande et RF52 s'affiche sur votre magnétoscope.

2

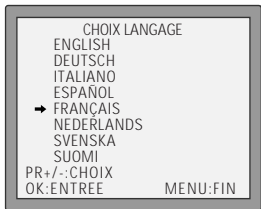

Par les touches **PR+** ou **PR-** vous sélectionnez la langue désirée. Appuyez sur la touche **OK**, pour confirmer. Programmez votre téléviseur par les touches de présélection jusqu'à ce que " CH Search " s'affiche sur l'écran. Mémorisez ce réglage et continuez sur page 8.

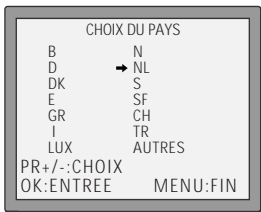

Pour sélectionner le pays, consultez la liste suivante :

B : Belgique	N: Norvège
D : Allemagne	NL: Pays-Bas
DK : Danemark	S: Suède
E : Espagne	F: Finlande
GR : Grèce	CH: Suisse
I: Italie	TR : Turquie
L: Luxembourg	

6

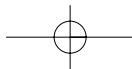

## Quoi faire en cas d'image avec des interférences.



Il est possible de régler la sortie RF de 21 à 69. Si d'autres émissions causent des interférences, vous pouvez changer la sortie RF, jusqu'à trouver un canal "noise-free" pour votre magnétoscope.

### Option 1

Lorsque d'autres émetteurs sont positionnés près de la sortie actuelle RF OUTPUT CH, le message conducteur s'affiche automatiquement.

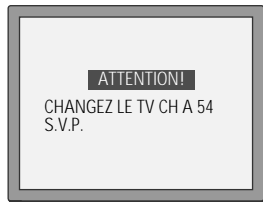

Appuyez sur les touches **0-9** pour changer le numéro.

Appuyez sur la touche **OK** pour confirmer.

Appuyez sur la touche **MENU** pour terminer.

### Option 2

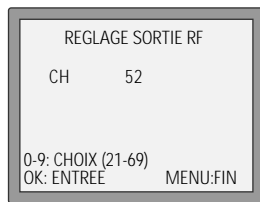

Utilisez la télécommande pour changer la sortie RF 52.

Appuyez sur la touche **MENU**.

Appuyez deux fois sur la touche **PR** et puis sur la touche **OK**.

Appuyez deux fois sur la touche **PR** et puis sur **OK**.

Appuyez sur les touches **0-9** pour changer le numéro.

Appuyez sur la touche **OK** pour confirmer

Appuyez sur la touche **MENU** pour terminer.

S'il y a toujours des interférences sur l'image, répétez l'option 2.

### Option 3

Achetez dans un magasin spécialisé un câble Scart. Branchez le câble comme indiqué sur diagramme 2 sur page 2.

Si à l'avenir vous aimeriez changer la sortie RF à cause de nouvelles stations TV, appuyez sur la touche **OK** sur la télécommande jusqu'à ce que RF 52 soit affiché sur la face du magnétoscope. Ensuite, passez à l'option 2 en haut.



## Préréglage de votre magnéscope sur le téléviseur

Après avoir réglé la langue et le pays, vous voyez ce qui suit.

1

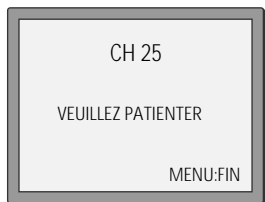

Appuyer sur le bouton  de votre télécommande. Si vous ne voyez pas cette image, vérifier que le magnéscope est bien branché. Appuyer sur **OK** pour déclencher l'option "AUTO MEMO!" ou "RECHERCHE AUTO!".

2

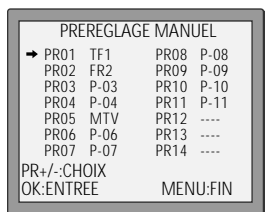

A moins que vous n'habitez dans une région où la réception est mauvaise, la fonction "AUTO MEMO" ou "RECHERCHE AUTO" vous permet de programmer toutes les stations que vous pouvez recevoir dans votre pays et de les classer suivant un ordre logique comme, par exemple, TF1 pour la première chaîne, A2 pour la deuxième chaîne, et ainsi de suite.

Consulter les pages 12 et 13 si vous souhaitez modifier un des réglages automatiques. Vous devez terminer la troisième opération avant de passer à la page 12 ou à la page 13.

La programmation de l'horloge est également automatique. Si l'horloge n'a pas été programmée, son écran de réglage apparaît.

Reportez-vous au chapitre " Réglage de la date et de l'heure " en page 9.

Si vous souhaitez modifier le nom des chaînes, passer à la page 12.

Si vous souhaitez modifier l'ordonnement des chaînes, consulter la page 13. Il vous faut modifier l'ordonnement des stations qui n'apparaissent pas dans un ordre logique ; par exemple, TF1 pour la première chaîne, A2 pour la deuxième chaîne, et ainsi de suite. Appuyer sur la touche **MENU** pour mettre fin à cette fonction.



**Important :** Si vous éteignez votre magnéscope pendant la nuit en débranchant la prise secteur, vous n'êtes pas obligé de régler à nouveau le magnéscope. Appuyez simplement sur les touches  puis **MENU** de la télécommande pour restaurer tous les paramètres de programme. Pour régler la date et l'heure, reportez-vous à la page 9.

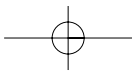

## Préréglage de l'heure et de la date

1

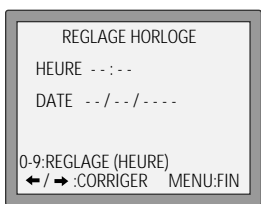

Si l'écran d'affichage "REGLAGE HORLOGE" ne s'affiche pas, appuyer sur la touche **MENU**.

Choisir l'option "REGLAGE MAGNETOSCOPE" en appuyant à deux reprises sur la touche **PR-** puis cliquer sur **OK**.

Choisir l'option "REGLAGE HORLOGE" en appuyant sur **OK**.

2



Dès que l'écran "REGLAGE HORLOGE" est affiché, passer à la position que vous souhaitez modifier en appuyant sur

← ou →.

Utiliser les boutons numériques **0** à **9** de la télécommande pour programmer l'heure et la date exactes.

Appuyer sur **OK** pour confirmer les réglages puis sur **MENU** pour mettre fin à cette fonction.

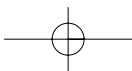

## Décodeur ou deuxième prise PériTel

Si votre magnéscope dispose d'une sortie comme celle indiquée sur le schéma ci-dessous, vous pouvez connecter d'autres appareils comme il est indiqué dans les pages 3, 4 et 5

Deuxième prise périTel

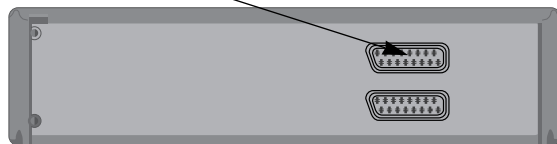

### Réglage d'un équipement supplémentaire sur la vidéo.

Appuyez sur la touche **MENU**, puis choisissez 'PREREGLAGÉ MANUEL' (réglage manuel) en appuyant successivement sur les touches **PR-** et **OK**.

Choisissez un numéro d'emplacement libre "----" ou "P-xx"..., puis confirmez.

Vous pouvez maintenant régler la chaîne de votre choix.

### Pour le DECODEUR :

Lorsque le programme est codé (et que vous disposez d'un décodeur connecté à la prise PériTel AV2), appuyez sur **←** ou **→** pour sélectionner MAR ou ARR.

**Vous pouvez modifier le mode AV (audio/vidéo) sur le magnéscope en appuyant sur les touches 'AV', '00', 'PR+' ou 'PR-'. Le changement apparaît sur l'afficheur de l'appareil.**

**Mode décodeur :** Dans ce mode, quand l'antenne satellite ou le câble est branché, ces derniers contrôlent votre magnéscope. L'antenne satellite et le câble fonctionnent aussi en mode AV2. Dans ce cas, mettre votre magnéscope en mode AV2 afin de regarder ou d'enregistrer les programmes diffusés par le satellite et le câble.

**Lire attentivement le manuel d'instruction votre décodeur satellite et de votre téléviseur afin d'obtenir de meilleurs résultats.**

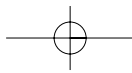

## Préréglage manuel

Le préréglage manuel vous permet de programmer de nouvelles stations ou des nouveaux appareils comme, par exemple, un récepteur satellite.



L'utilisation de ces boutons est indiquée dans les 2 pages suivantes.

1

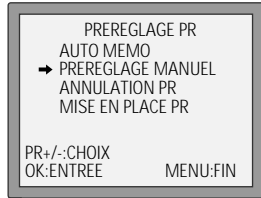

Appuyer sur la touche **MENU**.  
Sélectionner "PREREGLAGE PR" en appuyant sur **PR-** puis sur **OK**.

2

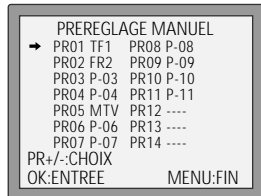

Sélectionner "PREREGLAGE MANUEL" en appuyant sur **PR-** puis sur **OK**.  
Appuyer sur **PR+** ou **PR-** pour choisir une mémoire programmable vide. "- - - -" ou "P-xx".  
Appuyer sur **OK** pour confirmer.

3

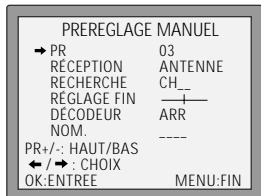

Réglez la chaîne de votre choix :

- ◆ le numéro d'emplacement du programme,
- ◆ le système de transmission de votre choix (Hertzien(CH) ou Câble(CC)),
- ◆ le numéro réel de la chaîne. Vous pouvez saisir directement un numéro avec les touches 0 à 9 ou rechercher le numéro en appuyant sur ←/→,
- ◆ le réglage **fin** que vous pouvez effectuer,
- ◆ Lorsque le programme est codé (et que vous disposez d'un décodeur connecté à une prise Péritel AV2), appuyez sur ← ou → pour sélectionner MAR ou ARR.
- ◆ Modifiez ou créez le nom de la chaîne.

4

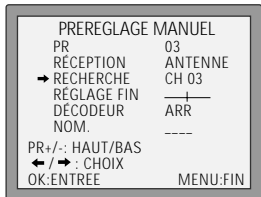

Appuyer sur **OK** pour mémoriser la chaîne désirée.  
Rechercher d'autres chaînes (en recommençant à partir du point 3 ci-dessus) ou appuyer sur **MENU** pour quitter ce mode de préréglage.

5

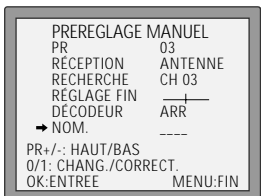

**Votre magnétoscope dispose de 99 emplacements pour la programmation de chaînes. Il ne mémorise que les chaînes diffusées dans votre région. Vous pouvez programmer d'autres stations sur n'importe quel autre emplacement de chaîne qui n'est pas utilisé.**

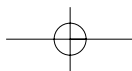

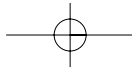

## Noms des chaînes

Si votre magnéscope n'affiche aucun nom de chaînes ou un nom incorrect, vous pouvez résoudre ce problème facilement.

1

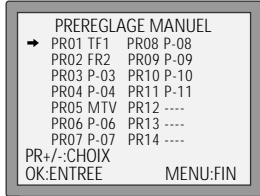

Appuyer sur **MENU**.

Sélectionner "PREREGLAGE PR" en appuyant sur **PR-** puis sur **OK**.

Sélectionner "PREREGLAGE MANUEL" en appuyant sur **PR-** puis sur **OK**.

2

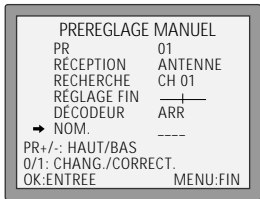

Sélectionnez l'option NOM..

Appuyez sur la touche 0 pour modifier le nom existant ou sur la touche 1 pour créer un nouveau nom.

3

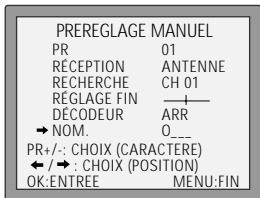

Vous pouvez sélectionner le nom dans la liste enregistrée ou en créer un en saisissant un nom à 4 caractères.

Pour modifier les lettres, utilisez les touches PR +/- et passez à la lettre suivante à l'aide des touches ←/→ .

4

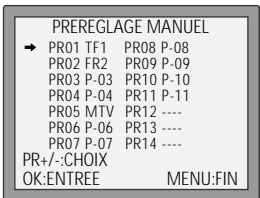

Appuyer sur **OK** pour confirmer et sur **MENU** pour mettre fin à cette fonction.



Si vous souhaitez **régler toutes les chaînes** disponibles dans votre région, reportez-vous à la page 6.

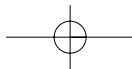

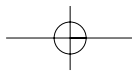

## Ordonnancement des chaînes

La fonction d'installation des chaînes vous permet de classer chaque chaîne vidéo en respectant l'ordre de votre téléviseur.



L'utilisation de ces boutons est indiquée dans les 2 pages suivantes.

- Appuyer sur **MENU**.  
Sélectionner "PREREGLAGÉ PR" en appuyant sur **PR-** puis sur **OK**.  
Sélectionner "MISE EN PLACE PR" en appuyant sur **PR+** puis sur **OK**.

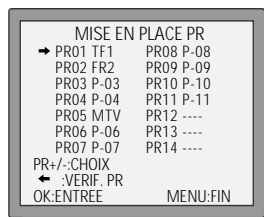

- Appuyer sur **PR+** ou **PR-** pour sélectionner la chaîne dont vous souhaitez modifier l'emplacement.  
Confirmer en appuyant sur le bouton **OK**.  
Appuyer sur **PR+** ou **PR-** pour amener la station au numéro de chaîne que vous souhaitez mémoriser. Confirmer à l'aide du bouton **OK**.

Appuyer sur **MENU** pour mettre fin à cette fonction.

## Annulation de chaînes

La fonction d'annulation de chaînes vous permet d'effacer les programmes mémorisés dont vous ne voulez plus.

- Appuyer sur **MENU**.  
Sélectionner "PREREGLAGÉ PR" en appuyant sur **PR-** puis sur **OK**.  
Sélectionner "ANNULATION PR" en appuyant à deux reprises sur **PR+** puis sur **OK**.

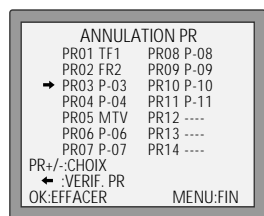

- Appuyer sur **PR+** ou **PR-** pour sélectionner la chaîne que vous désirez effacer. Appuyer sur **OK** pour confirmer.

Maintenir la pression sur la touche **←** pour contrôler l'image obtenue.

Si vous souhaitez annuler cette chaîne, appuyer sur **OK**.

Appuyer sur **MENU** pour mettre fin à cette fonction.

Si vous ne souhaitez pas effacer cette chaîne, appuyer sur **MENU**.

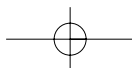

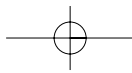



## Commandes du panneau avant

Les boutons suivants se trouvent à l'avant de votre magnétoscope.

 STANDBY/ON Mise en marche / Mise en arrêt (veille).

 STOP/ EJECT ▲ Arrêt / Éjection de cassette.

VIDEO  AUDIO   
Prises d'entrée avant pour branchement d'un caméscope stéréo (canaux gauche et droit).

**Cette fonction est disponible uniquement sur certains modèles. Vérifiez sur la façade de l'appareil que cette connexion est disponible.**

▲  
CH./TRK  
▼

Sélection d'une chaîne.

RECORD  
/OTR

Enregistrement standard ou prolongement d'un enregistrement.

Chaque nouvelle pression sur cette touche prolonge la durée de l'enregistrement de 30 minutes.

◀◀      ▶▶  
REW      F.FWD

Retour / Avance rapide de la cassette à partir de l'arrêt ou lancement de la recherche avant / arrière à partir du mode lecture.

▶  
PLAY

Démarrage de la lecture d'une cassette.

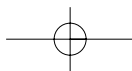

# Lecture d'une cassette

## Lecture

Enfoncer doucement la cassette dans le lecteur de cassette. Sa fenêtre doit être dirigée vers le haut.



L'utilisation de ces boutons est indiquée dans les 2 pages suivantes.



Démarrage de la lecture.

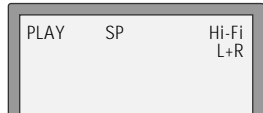

Si vous entendez une mixture sonore incompréhensible, en plusieurs langues, choisir le type de son désiré.

**A.Sel est disponible uniquement sur certains modèles. Si cet écran n'apparaît pas lorsque vous appuyez sur la touche, A.Sel n'est pas disponible sur votre appareil.**

Cet écran n'apparaît que si vous utilisez une cassette Hi-Fi ou si vous regardez un enregistrement en Hifi ou en NICAM.



Arrêt de la lecture.

17:14



A partir de l'arrêt, avance rapide ou rembobinage de la cassette.

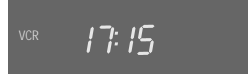

Ejection de la cassette.



- La lecture d'une **cassette démunie de sa languette de protection** comme, par exemple, un film préenregistré (voir page 26), démarre automatiquement.
- Lorsque vous regardez des cassette de mauvaise qualité ou enregistrées sur d'autres magnétoscopes, vous pouvez vous servir des boutons **PR+** et **PR-** pendant que la cassette tourne pour limiter les bandes horizontales de distorsion.
- Lecture de **cassettes NTSC en PAL** : si vous lisez des cassettes enregistrées au format couleur NTSC (qui est utilisé aux Etats-Unis), sur ce magnéscope, vous pouvez les regarder sur la plupart des téléviseurs PAL.  
Sur les téléviseurs plus anciens, plusieurs lignes noires peuvent apparaître en haut et en bas de l'écran. Les images peuvent également défiler vers le haut ou vers le bas. Pour éviter ces problèmes, ajuster le bouton de maintien V (V-HOLD) de votre téléviseur.  
NTSC: National Television Systems Committee
- Ce magnéscope permet également de regarder les cassettes **MESECAM**.



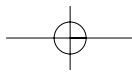

## Arrêt sur l'image

Il doit y avoir une cassette dans le magnétoscope.



Arrêt sur l'image à partir du mode lecture.

Chaque pression sur cette touche permet de passer à l'image suivante.

Une pression sur la touche de lecture permet de revenir systématiquement à la lecture normale.

Au bout de cinq minutes environ d'arrêt sur image, la cassette revient automatiquement dans le mode de diffusion normale.

Si l'image arrêtée saute, vous pouvez la stabiliser en utilisant les boutons **PR+** et **PR-**.

## Recherche image variable

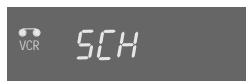

Continuer d'appuyer sur la touche **▶▶** pour modifier la vitesse de recherche en marche avant.



Continuer d'appuyer sur la touche **◀◀** pour modifier la vitesse de recherche en marche arrière.

Une pression sur la touche **▶** permet de revenir systématiquement à la lecture normale.

## Ralenti variable



Pendant la lecture, vous pouvez continuer d'appuyer sur la touche **▶** pour contrôler la vitesse du ralenti (six niveaux sont possibles).

Une pression sur la touche **▶** permet de revenir systématiquement à la lecture normale.

## Recherche de début de nouvelles séquences (recherche d'index)

Le système de recherche d'index vidéo vous permet de trouver le début de chaque séquence enregistrée sur votre magnétoscope. Votre magnétoscope pose un repère électronique (index) au début de toute nouvelle séquence ou enregistrement différé.

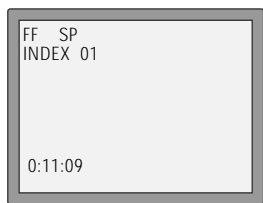

Appuyer sur la touche **INDEX+** pour effectuer une recherche en marche avant ou sur la touche **INDEX-** pour effectuer une recherche en marche arrière.

Le magnétoscope passe alors au début d'une séquence, en diffuse environ six secondes puis passe à la séquence suivante.

Une fois arrivé à la séquence recherchée, appuyer sur la touche de **LECTURE**.

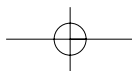

## Format grand écran 16 : 9

Ce format n'existe que pour des programmes en grand écran. Votre téléviseur doit avoir une fonction grand écran 16:9 et vous devez raccorder votre téléviseur à votre magnétoscope à l'aide d'un raccord Péritel A/V (Consulter le schéma 2 de la page 2).

- 1 Choisir l'option "COMMUT. 16:9" en appuyant sur **MENU**. Appuyer à deux reprises sur **PR-** puis sur **OK**. Appuyer sur **PR+** puis sur **OK**.



2

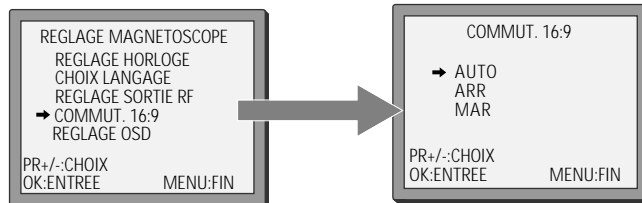

Appuyer sur **PR-** pour choisir le format de votre choix. Par exemple : -AUTO, -MAR ou -ARR. Confirmer votre sélection en appuyant sur **OK**.

- Réglage 16:9

-Auto : Ce magnétoscope détecte le format du programme (format Ecran large 16:9 et format TV standard 4:3). Il lit le programme avec ce format.

3

-MAR : Pour l'enregistrement du programme au format 16:9. Pour la lecture, le magnétoscope détecte le format du programme enregistré et lit le programme avec ce format.

-ARR : Pour l'enregistrement du programme au format TV standard 4:3. Pour la lecture, le magnétoscope détecte le format du programme enregistré et lit le programme avec ce format.

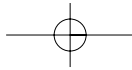

## Touche de saut de publicité



Lorsque vous appuyez sur la touche ►► **30** de la télécommande, le magnétoSCOPE fait avancer la bande pendant une durée de 30 secondes.

## Répétition automatique



Si vous appuyez sur la touche PLAY (lecture) pendant 5 secondes en mode Lecture, le magnétoSCOPE passe en mode Auto Repeat (Répétition automatique). Il lit la cassette en boucle du début à la fin.

Pour annuler ce mode, appuyez sur la touche Standby ou sur le bouton de sélection des modes (PLAY, FF, REW ou STOP).

## Sécurité Enfant

Vous ne pouvez programmer le verrouillage à distance qu'à l'aide de votre télécommande. Vous pouvez empêcher qu'une autre personne ne se serve du magnétoSCOPE avec la télécommande ou avec les commandes en façade.



Appuyez sur cette touche pendant environ 5 secondes.

Les touches de votre magnétoSCOPE ne peuvent alors plus fonctionner et **l'afficheur** lumineux de l'appareil **indique** "SAFE" (verrouillé). Rangez votre télécommande dans un endroit sûr.

Pour annuler le verrouillage enfant, appuyez sur n'importe quelle touche de la télécommande.

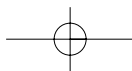

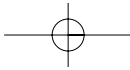

## Réglage OSD

Ce magnétoscope dispose d'un OSD (On Screen Display) du mode ON, mais vous pouvez le changer pour le mode OFF. Quand une fonction est changée à partir des touches du magnétoscope ou de la télécommande, le changement s'affiche sur l'écran de votre téléviseur.

**1**

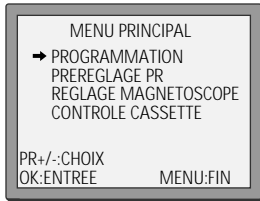

Appuyer sur la touche **MENU**.  
Choisir "REGLAGE MAGNETOSCOPE".  
Et appuyer sur la touche **OK**.

**2**

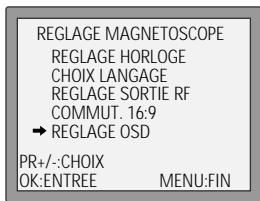

Choisir "REGLAGE OSD".

**3**

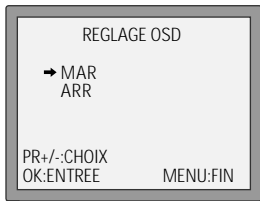

Si vous désirez le mode ARR, appuyer sur la touche **PR-** puis sur **OK**.

L'affichage électronique apparaît sur l'écran de votre téléviseur au début de chaque changement de mode.

## Enregistrer une cassette

- ◆ Un réglage correct de l'heure et de la date est indispensable pour pouvoir effectuer des enregistrements différés.
- ◆ Charger une cassette munie de sa languette de protection (voir page 26) et offrant une durée suffisante d'enregistrement.

## Enregistrement immédiat



L'utilisation de ces boutons est indiquée dans les 2 pages suivantes.

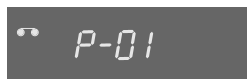

Charger une cassette munie de sa languette de protection (voir page 26).

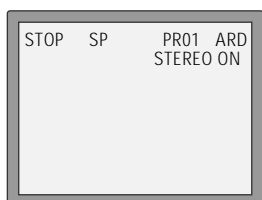

Appuyer sur **PR+** ou **PR-** pour sélectionner la chaîne que vous désirez enregistrer.

Appuyer sur **SP/LP** si vous souhaitez doubler la longueur de la durée d'enregistrement de la cassette.

Par exemple, sur une cassette E240, vous pouvez enregistrer un maximum de quatre heures lorsque le symbole SP vient s'afficher ou un maximum de huit heures lorsque le symbole LP apparaît à l'écran.



Appuyer sur la touche ● pour commencer l'enregistrement.



Appuyer sur ■ si vous souhaitez interrompre pendant une courte durée l'enregistrement.

Appuyer sur ● pour reprendre l'enregistrement.

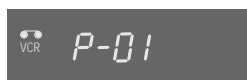

Appuyer sur ■ pour arrêter l'enregistrement.

## Prolongation d'enregistrement OTR (One Touch Recording)



Appuyer sur **PR+** ou **PR-** pour sélectionner la chaîne que vous désirez enregistrer.

Chaque pression sur la touche ●, prolonge la durée d'enregistrement de 30 minutes. Jusqu'à 10 heures d'enregistrement sont ainsi possibles, à condition que la cassette offre une durée suffisante d'enregistrement.



- **Pour désactiver cette fonction OTR**, appuyer sur la touche ◀ pendant environ cinq secondes, jusqu'à ce que le magnétoscope arrête d'enregistrer.
- Pour enregistrer à partir d'un autre appareil raccordé à votre magnétoscope, consulter les pages 3, 4, 5 et 10.

## Enregistrement différé à l'aide des codes ShowView

ShowView est un système automatique qui simplifie la programmation de l'heure et de la date.

- 1**

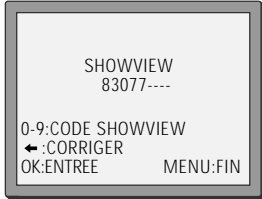

Appuyer sur **PROG.** pour sélectionner l'écran ShowView. (Si le mode ShowView n'apparaît pas à l'écran, il n'est pas disponible sur votre appareil. Reportez-vous à la page 22).

Composer le numéros de codes ShowView figurant dans votre revue TV, à côté de l'émission que vous désirez enregistrer.

Utiliser pour cela les touches numériques **0 à 9**.

Appuyer sur **OK** pour valider votre choix.
- 2**

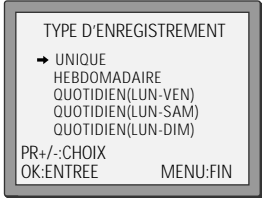

Appuyer sur **PR+** ou **PR-** pour sélectionner le nombre de fois que vous souhaitez effectuer cet enregistrement; par exemple, à une reprise, une fois par semaine, et ainsi de suite.

Appuyer sur **OK** pour valider votre choix.

Pour modifier votre programmation, aller à l'endroit voulu en utilisant les touches **←** et **→**.
- 3**



Modifier votre entrée à l'aide des touches **PR+** ou **PR-** ou des touches numériques **0 à 9**.

Si tous les réglages sont corrects, appuyer sur la touche **OK**. L'affichage sur écran vous rappellera de mettre une cassette et d'éteindre votre magnétoscope.

Appuyer sur la touche **⏻** pour **éteindre votre magnétoscope mode veille**. En effet, votre magnétoscope ne peut pas effectuer d'enregistrement tant qu'il n'est pas dans ce mode.
- 4**



Vous pouvez remettre en circuit votre magnétoscope lorsque vous souhaitez programmer un enregistrement différé. Mais n'oubliez pas d'éteindre votre magnétoscope lorsque vous avez fini de programmer des enregistrements différés.

Si VPS/PDC n'apparaît pas à l'écran, cette fonction n'est pas disponible sur votre appareil.

PDC = Programme Delivery Control., VPS = Video Programming System

- Les fonctions **VPS/PDC** vous permettent de programmer votre magnétoscope pour qu'il ajuste l'heure de début et l'heure de fin des enregistrements différés que vous avez programmés. Cela se produit même lorsqu'un programme commence plus tôt ou plus tard que l'heure prévue.

VPS/PDC ne fonctionne que si le diffuseur envoie un signal mais ce n'est pas toujours le cas.

**Si vous n'êtes pas certain que ce signal sera envoyé, il vaut mieux désactiver cette option VPS/PDC.**



- Si **aucun numéro de chaîne** ne s'affiche sous "PR" dans le menu de modification, c'est que votre magnétoscope ne connaît pas encore le numéro sous lequel est mémorisé l'émetteur en question. L'introduire et il sera définitivement mémorisé pour vos futurs enregistrements.
- Pour enregistrer à partir d'un **récepteur satellite** raccordé, sélectionner sous "PR" la mémoire programmable du récepteur ou bien AV (selon que le récepteur est raccordé par l'intermédiaire d'un câble d'antenne ou d'un cordon Péritel). Laisser allumer le récepteur satellite avec le programme désiré.
- Le magnétoscope signale les recouvrements d'enregistrements différés.
- Pour annuler un enregistrement après qu'il ait commencé, appuyer sur la touche  pendant environ cinq secondes.
- ShowView est une marque de fabrique déposée par Gemstar Development Corporation. Le système ShowView est fabriqué sous licence accordée par Gemstar Development Corporation.

- ◆ Un réglage correct de l'heure et de la date est indispensable pour pouvoir effectuer des enregistrements différés.
- ◆ Charger une cassette munie de sa languette de protection (voir page 26) et offrant une durée d'enregistrement suffisante.

## Programmation normale d'un enregistrement



L'utilisation de ces boutons est indiquée dans les 2 pages suivantes.

1

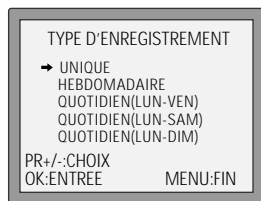

2

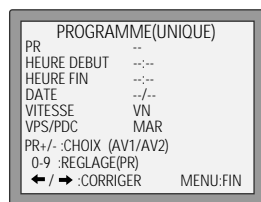

3



Appuyer sur la touche **MENU**. Sélectionner "PROGRAMME" en appuyant sur **OK**.

Appuyer sur **PR+** ou **PR-** pour choisir une chaîne qui n'est pas utilisée, par exemple "----" puis appuyer sur **OK** pour valider votre choix.

Vous pouvez ainsi obtenir un maximum de huit enregistrements différés.

Appuyer sur **PR+** ou **PR-** pour sélectionner le nombre de fois que vous souhaitez effectuer un enregistrement, par exemple, à une reprise (Unique), une fois par semaine (Hebdomadaire) ou tous les jours (Quotidien). Appuyer sur **OK** pour valider votre choix.

- ◆ **PR**: Utiliser **PR+** si vous désirez choisir le canal AV ou sur **0** à **9** pour sélectionner d'autres chaînes.
- ◆ **Heure début**: Utiliser les touches **0** à **9** pour saisir l'heure de début.
- ◆ **Heure fin**: Utiliser les touches **0** à **9** pour saisir l'heure de fin.
- ◆ **Date**: Utiliser les touches **0** à **9** pour saisir la date.
- ◆ **Vitesse** de cassette: Utiliser la touche **PR+** si vous désirez choisir l'option LP de longue durée (voir page 20).
- ◆ **VPS/PDC**: Utiliser **PR+** si vous souhaitez activer l'option VPS/PDC (voir page 21).

Si VPS/PDC n'apparaît pas à l'écran, cette fonction n'est pas disponible sur votre appareil.

Pour modifier votre programmation, aller à l'endroit voulu en utilisant les touches **←** et **→**.

Changer les réglages à l'aide des touches **PR+** ou **PR-** ou des touches numériques **0** à **9**.

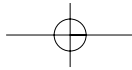

4

Si tous les réglages sont corrects, appuyer sur la touche **OK**. L'affichage sur écran vous rappellera de mettre une cassette et d'éteindre votre magnéscope.

5

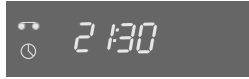

**Eteindre votre magnéscope** en appuyant sur la touche  .

Vous pouvez remettre en circuit votre magnéscope lorsque vous souhaitez programmer un enregistrement différé. Mais ne pas oublier d'éteindre votre magnéscope lorsque vous avez fini de programmer des enregistrements différés.



- Le magnéscope signale les recouvrements d'enregistrements. Faute de correction des horaires, il enregistre intégralement la première des émissions programmées puis commence l'enregistrement de la deuxième émission.
- Si la durée restante sur la cassette est insuffisante, le magnéscope passe **automatiquement en mode "LP"** pour doubler cette durée d'enregistrement.
- Le magnéscope **éjecte** les cassettes démunies de leur languette de protection (page 26).
- Pour arrêter un enregistrement après qu'il ait commencé, appuyer sur la touche  pendant environ cinq secondes.

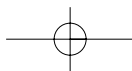





- ◆ Le compteur fonctionne en temps réel à partir du chargement de la cassette. Il ne s'agit pas nécessairement du début de la bande. Les passages non enregistrés de la bande ne sont pas comptés.
- ◆ Lorsque vous avancez au-delà de la position zéro, le compteur poursuit avec des valeurs négatives comme, par exemple, -0:01:15.

## Horloge / Compteur de bande

Cet affichage n'apparaît que s'il y a une cassette dans le magnétoscope.

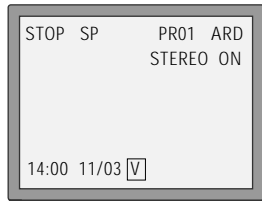

Appuyer à une reprise sur **[A]** pour afficher l'heure et la date.

Appuyer à deux reprises sur **[A]** pour afficher la durée d'enregistrement du compteur et le nombre de minutes qui restent avant la fin de la cassette.

Appuyer à trois reprises sur **[A]** pour effacer l'écran.

Si la cassette n'est pas rembobinée (PLAY, FF, REW...), le temps restant sur la cassette n'apparaît pas.

## Temps de bande restant et durée d'enregistrement de la cassette

Cet affichage n'apparaît que s'il y a une cassette dans le magnétoscope.

Appuyer sur **MENU** et sélectionner "CONTROLE CASSETTE" en appuyant sur **PR+** puis sur **OK**.

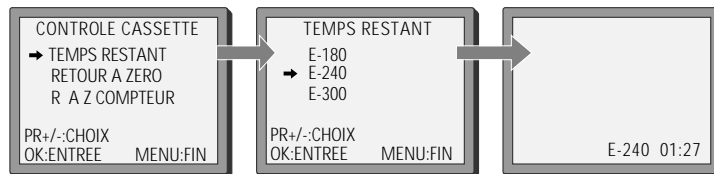

Sélectionner "TEMPS RESTANT" en appuyant sur **OK**.

Appuyer sur **PR+** ou **PR-** pour sélectionner la durée actuelle d'enregistrement de votre cassette.

Appuyer sur **OK** pour valider votre choix. L'affichage vous indique la durée d'enregistrement qui vous reste jusqu'à la fin de la cassette.

## Accès à la position 0:00:00 du compteur

Cet affichage n'apparaît que s'il y a une cassette dans le magnétoscope.

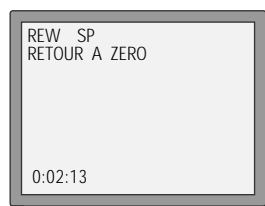

Appuyer sur **MENU** et sélectionner "CONTROLE CASSETTE" en appuyant sur **PR+** puis sur **OK**.

Sélectionner "RETOUR A ZERO" en appuyant sur **PR-** puis sur **OK**.

Le magnétoscope avance la cassette jusqu'à la position 0:00:00 du compteur puis s'arrête.

L'utilisation de ces boutons est indiquée dans les 3 pages suivantes.

## Mise à zéro du compteur

Cet affichage n'apparaît que s'il y a une cassette dans le magnéscope.

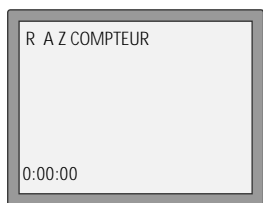

Appuyer sur **MENU** et sélectionner "CONTROLE CASSETTE" en appuyant sur **PR+** puis sur **OK**.

Sélectionner "R A Z COMPTEUR" en appuyant sur **PR-** puis sur **OK**.

Le magnéscope ramène le compteur à zéro.

## Cassettes

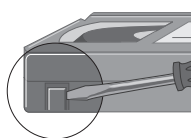

N'utiliser que des cassettes de qualité marquées du sigle VHS.

- Conserver vos cassettes à l'écart de l'humidité, de la poussière et des champs magnétiques et électriques (par exemple: enceintes acoustiques et moniteurs d'ordinateurs).
- Ranger toujours vos cassettes dans leurs boîtiers en prenant soin des rembobiner complètement avant de les disposer bobine pleine vers le bas.

Pour protéger vos précieux enregistrements contre un effacement involontaire, casser la languette latérale de protection. Certaines cassettes sont également munies d'un volet de protection. Votre magnéscope éjecte toute cassette démunie de sa languette de protection lorsque vous cherchez à y effectuer un nouvel enregistrement.

Pour réenregistrer une cassette démunie de sa languette de protection, coller un morceau de ruban adhésif sur l'encoche de sécurité.

Nous vous conseillons d'utiliser une cassette de nettoyage de tête de lecture tous les six mois pour maintenir votre magnéscope en parfait état de marche.

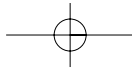

## Fonctions de réduction de la consommation électrique

### Mise en veilleuse de l'afficheur

Lorsque votre magnéscope est dans le mode Veille, la luminosité de l'afficheur diminue.

### Arrêt automatique

En mode tuner, l'appareil se met en veille au bout de 5 minutes s'il n'y a pas de signal d'antenne.

## Choix de langues

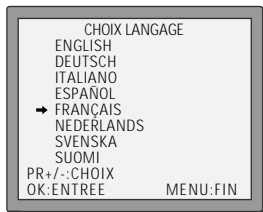

Appuyer sur **MENU**.

Sélectionner "REGLAGE MAGNETOSCOPE" en appuyant à deux reprises sur **PR-** puis sur **OK**.

Choisir "CHOIX LANGAGE" en appuyant sur **PR-** puis sur **OK**.

Utiliser **PR+** ou **PR-** pour sélectionner une langue et confirmer en appuyant sur **OK**.

Appuyer sur **MENU** pour sortir de cette fonction.

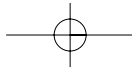

## Les options d'écoute

Si cet écran n'apparaît pas lorsque vous appuyez sur le bouton A.SEL (sélection audio), cela indique que cette fonction n'existe pas sur votre magnéto.

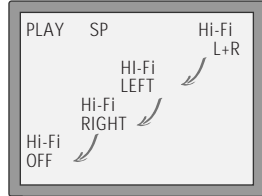

### Lorsque vous regardez un programme diffusé en stéréo ou lorsque vous écoutez un enregistrement en Hi-Fi

La première fois que vous appuyez sur le bouton A.SEL, lorsque vous écoutez un enregistrement, la mention "Hi-Fi" apparaît à l'écran. Si vous regardez une émission diffusée, la mention "STEREO" s'affiche. Si vous continuez d'appuyer sur ce bouton, le mode sonore change suivant l'ordre indiqué ci-après :

Première pression : l'affichage à l'écran de la sortie sonore apparaît.

Deuxième pression : le magnéto. sélectionne le canal gauche uniquement.

Troisième pression : le magnéto. sélectionne le canal audio droit uniquement.

Quatrième pression : le magnéto. sélectionne la piste son normale en monophonie d'une cassette Hi-Fi.

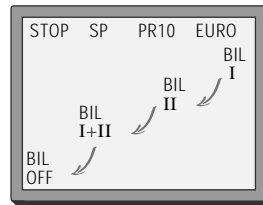
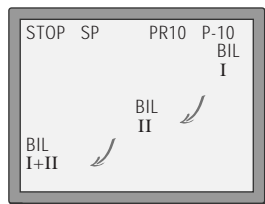

(ST864/ST867/T844)

### Diffusion d'une émission bilingue

Première pression : l'affichage de la sortie sonore apparaît à l'écran et la langue principale (langue d'origine de la piste sonore) est sélectionnée.

Deuxième pression : le magnéto. sélectionne la langue secondaire.

Troisième pression : le magnéto. sélectionne la langue principale et la langue secondaire.

Quatrième pression : le magnéto. revient à la piste son d'origine.

En ce qui concerne les diffusions en monophonie, aucun choix n'est possible.

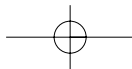

## Le système hifi

Si cet écran n'apparaît pas lorsque vous appuyez sur la touche A.SEL, cela indique que cette fonction n'existe pas sur votre magnéto.

A.SEL  
1-4X

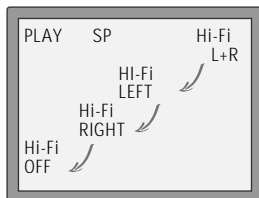

En plus de la piste son monophonique normale des magnétoscopes VHS, votre magnéto dispose d'un système Hi-Fi de haut niveau.

Il vous permet ainsi de profiter pleinement:

- de films avec un excellent son stéréo.
- d'enregistrements de longs concerts avec son stéréo de qualité.
- de films avec un son "surround" impressionnant (équipement "surround" nécessaire).
- de films diffusés en deux langues (2 canaux son, bilingues); en général, une version originale et une version synchronisée.
- de cassettes VHS avec un son Hi-Fi stéréo ou un son normal.

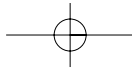

## Les modes sonores

Si cet écran n'apparaît pas lorsque vous appuyez sur la touche A.SEL, cela indique que cette fonction n'existe pas sur votre magnéto.

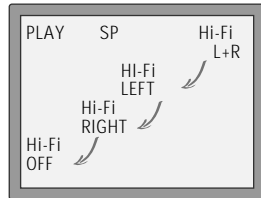

Cassettes à l'arrêt, votre magnéto affiche le programme que diffuse la chaîne sur laquelle **vous vous trouvez**.

Au changement de chaîne, voire même lorsque l'émetteur change de mode sonore, votre magnéto fournit des informations sur le programme et sur le son diffusé. Vous pouvez également obtenir ces indications en appuyant sur la touche **A.SEL**.

- "STEREO" = Stéréo
- "BIL L" ou "BIL R" = Bilingue G ou D
- Pas d'indication = Son monophonique



Pendant la lecture, votre magnéto affiche le son enregistré sur la cassette. Vous pouvez également obtenir ces indications en appuyant sur la touche **A.SEL**.

- "hifi" = Stéréo/Bilingue
- Pas d'indication = Son monophonique

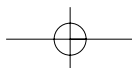

## Index

<b>A</b> limentation secteur .....	2-5	<b>O</b> SD ON/OFF .....	19
Antenne .....	2, 6	OTR .....	20
Arrêt sur image .....	16	<b>P</b> DC .....	21
<b>B</b> ilingue .....	15, 28-30	Prise Péritel .....	2-5, 10
<b>C</b> assette protégée .....	26	<b>R</b> églage en 16:9 .....	17
Chaîne .....	7, 8, 11-13	Réglage précis .....	12
Choix de langues .....	27	<b>S</b> atellite .....	2-5
Condensation .....	Précautions	Sortie RF .....	6-8
Compteur .....	25	SP (écoute standard) .....	20-22
<b>D</b> urée cassette .....	25	Suivi .....	15
<b>E</b> uro AV .....	10	Sécurité Enfant .....	18
Image testée .....	7	<b>T</b> ouche CM Skip (saut de publicité) .....	18
<b>L</b> P (longue durée).....	20, 22	Touche TV/VCR .....	2
<b>M</b> esecam .....	15	<b>V</b> eille .....	Précautions
<b>N</b> TSC .....	15	VPS .....	21
Numéro emplacement .....	7-8, 13		



## Renseignements techniques

### Dimensions

L / H / P 360 x 91 x 280 mm  
Poids 3.3 kg

### Vidéo

Système VHS  
Vitesses VN et VL

### Secteur

Tension 200-240V c.a., 50/60Hz  
Consommation Mono 14 W  
Hifi 16 W

### Lecture NTSC

### Hi-Fi

(Existe sur certains modèles. Voir page 28 à 30.)

Bande passante 20Hz à 20KHz  
Marge dynamique > 80 dB  
Rapport signal/bruit > 60 dB

### Système

Standard vidéo PAL-B/G

### Généralités

Gammes UHF 21 à 69,  
VHF 2 à 12  
Mémoires programmables 99 + AUX  
Sortie HF UHF CH 21 à 69 (52)  
CATV S1 - S41, x, y, z  
(Hyperbande)

Température 5°C à 35°C  
Hygrométrie < 80 %  
Programmateurs 8 programmations,  
1 mois (VPS/PDC)

**Sous réserve de modifications techniques.**

# DAEWOO GARANTIECERTIFICAAT

## certificat de garantie

**MODEL:** Magnetron Televisie Videorecorder Audio Koelcombinatie Wasmachine  
 Micro-ondes Télévision Magnéscope Audio Réfrigérateur Machine à laver

(Doorhalen wat niet van toepassing is).  
 (Rayer les mentions inutiles)

Typennummer:  
 Numéro de type:

Serienummer:  
 Numéro de série:

**DAEWOO DEALER**

stempel of naam en woonplaats:  
 cachet ou nom et domicile:

**EIGENAAR / PROPRIETAIRE:**

Aankoopdatum:  
 Date de l'achat:

Klant naam:  
 Nom du client:

Straat + Nummer:  
 Rue + Numéro:

Postcode en woonplaats:  
 Code postal et ville:

**DAEWOO ELECTRONICS BENELUX B.V.**

***Voor Nederland:***

In een voldoende gefrankeerde envelop opsturen naar:

**DAEWOO ELECTRONICS BENELUX B.V.**  
Garantiekaarten,  
Debijestraat 18  
3316 GE DORDRECHT

***Voor België en Luxemburg:***

In een voldoende gefrankeerde omslag opsturen naar:

***Pour Belgique et Luxembourg:***

Envoyer dans une enveloppe suffisamment affranchie à:

**DAEWOO ELECTRONICS BENELUX B.V.**  
Certificat de garantie,  
Kartuizersweg 5  
2550 KONTICH

## DAEWOO CERTIFICAT DE GARANTIE

**MODEL:** Micro-ondes Télévision Magnétoscope Audio Réfrigérateur Machine à laver

(Rayer les mentions inutiles)

Numéro de type:

Numéro de série:

Date de l'achat:

*Veillez conserver cette partie pour votre propre information.*

## DAEWOO CERTIFICAT DE GARANTIE

1. La GARANTIE DAEWOO donne à l'acheteur une sécurité supplémentaire en cas de non fonctionnement d'un appareil. Elle ne limite pas les droits de l'acheteur, mais les élargit.
2. La GARANTIE DAEWOO n'est valable que pour des produits DAEWOO livrés avec la carte de garantie correspondante. La garantie entre en vigueur le jour de l'achat. A partir de cette date, l'acheteur peut faire appel au règlement de garantie de DAEWOO ELECTRONICS BENELUX BV durant une année complète.
3. La GARANTIE DAEWOO ne se rapporte qu'à la réparation gratuite des plaintes qui surviennent, causées par des fautes de matériels ou de construction, par la livraison des pièces détachées nécessaires et dédommagement du tarif horaire de réparation. Elle ne donne en aucun cas droit à une réduction de prix, une annulation du contrat d'achat ou des dédommagements en cas de non respect de ces dispositions.
4. La garantie de votre four à micro-ondes et réfrigérateur couvre les défaillances de matériaux et/ou de construction pendant TROIS ans. Pendant la première année la garantie couvre également les frais de salaire \*).
5. Le tambour recouvert de TITANE ou DIAMOND LIKE CARBON y compris les têtes de votre magnétoscope DAEWOO sont garanties pendant CINQ ans après la date d'achat sur les défauts de matériel et/ou construction.
6. Une réparation effectuée dans le cadre des dispositions de la GARANTIE DAEWOO ne rallonge pas la période de la garantie ni donne droit à une nouvelle période de garantie.
7. Les réparations sous garantie ne sont effectuées qu'après remise d'une carte de garantie complètement remplie accompagnée de la facture ou du bon de caisse mentionnant la date.
8. Les réparations sous garantie ne peuvent être effectuées que par le(s) service(s) technique(s) officiel(s) de DAEWOO.
9. LES CAS SUIVANTS NE TOMBENT PAS SOUS LA GARANTIE:
  - 9.1 Les pièces qui s'usent sous des conditions normales, telles que courroies d'entraînement, grilles de serrage, etc.
  - 9.2 Les frais de transport, de risques et de dégâts:
  - 9.3 Les appareils dont le numéro de série et/ou de type ont été enlevés et/ou rendus illisibles.
  - 9.4 Les dégâts provoqués par:
    - A. L'utilisation de l'appareil à des fins différentes des fins normales, une mauvaise utilisation de l'appareil, l'utilisation de l'appareil sans respecter le mode d'emploi de DAEWOO, ainsi que les modifications fonctionnelles apportées par l'acheteur ou par un tiers.
    - B. Les tentatives de réparation par l'acheteur ou par un tiers.
    - C. Les accidents, cas de force majeure ou autres risques pour lesquels DAEWOO ne peut pas s'assurer, tels que la foudre, les inondations, etc.

\*) La garantie ne couvre pas les frais d'envoi.

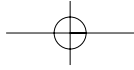

# -MEMO-



A series of horizontal dashed red lines providing a template for writing a memo.

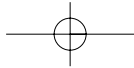

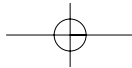

## Guide de dépannage

### L'heure ou --- s'affiche sur l'écran du magnétoscope

Si, alors que vous programmez le magnétoscope, l'heure ou les symboles --- apparaissent à l'écran, cela signifie que cet appareil est débranché ou a déjà fait l'objet d'une procédure de réglage automatique (c'est-à-dire que quelqu'un a déjà appuyé sur la touche OK). Dans ce cas, consulter la page 6 et effectuer les opérations décrites à l'alinéa 2 jusqu'à ce que l'écran de la page manuelle apparaisse.

### Lorsque vous mettez le magnétoscope sous tension, un écran bleu apparaît

Si un écran bleu apparaît lorsque vous mettez votre magnétoscope en marche, cela indique que quelqu'un a appuyé sur le bouton AV. Appuyer de nouveau sur le bouton AV de la télécommande jusqu'à ce que le symbole P- \_ apparaisse sur le magnétoscope ou jusqu'à ce qu'une image télévisée soit diffusée.

### Le magnétoscope a perdu des chaînes programmées

Si le magnétoscope a perdu les chaînes programmées, vérifier s'il a été débranché. Si le magnétoscope est resté débranché pendant un maximum de huit heures ou moins, il vous suffit d'appuyer sur la touche **MENU** lorsque l'écran de réglage automatique apparaît pour rétablir les programmations d'origine. Consulter la page 9 qui indique le mode de programmation de l'heure et de la date.

### Le témoin d'enregistrement différé reste allumé, bien que l'enregistrement soit terminé

Si ce témoin reste à l'écran bien que l'enregistrement soit terminé, cela signifie que la fonction VPS/PDC tient compte d'une temporisation d'enregistrement sur un maximum de 24 heures.

### Le téléviseur ne change pas de chaîne lorsque le magnétoscope est mis sous tension

Si le téléviseur ne change pas de chaîne lorsque le magnétoscope est mis sous tension, vérifier qu'un raccord Péritel a bien été branché (consulter l'option 2 de la page 2).

Si un raccord Péritel a été branché, vous devez appuyer sur le bouton TV/VCR de la télécommande du magnétoscope. Lorsque le petit symbole VCR apparaît à l'écran, vous pouvez changer de chaîne en utilisant la télécommande du magnétoscope.

Si le bouton TV/VCR de la télécommande du magnétoscope ne marche pas, lire le mode d'emploi du téléviseur pour trouver des renseignements plus complets sur un bouton audio-vidéo.

### Le magnétoscope a un nombre autre que 52 lorsque les lettres RF apparaissent

Un nombre différent de 52 peut s'afficher sur le magnétoscope lorsque les lettres RF clignotent à l'écran. Cela signifie que ce nombre a déjà été réglé.

### Vous devez régler votre téléviseur pour obtenir l'écran bleu Automémo ou Autorecherche.

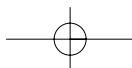

# Guide rapide d'utilisation

Veillez respecter les consignes de ce guide du début à la fin. Avant de brancher votre magnétoscope, vérifier que la totalité de l'équipement est débranchée au niveau de la prise.

## 1ère opération. Branchement du magnétoscope

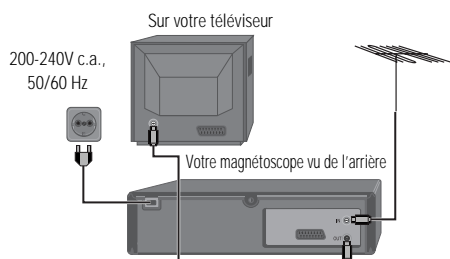

- Insérez les piles dans le boîtier de la télécommande. Vérifier que les repères + et - des piles correspondent aux repères + et - à l'intérieur du compartiment des piles.
- Brancher votre antenne sur la prise ANT IN du magnétoscope.
- Brancher le cordon noir de l'antenne qui est fourni sur, d'une part, la prise ANT OUT du magnétoscope et, d'autre part, la prise de l'antenne de votre téléviseur.
- Brancher le magnétoscope sur l'alimentation secteur et le mettre en marche en appuyant sur la touche POWER. Les caractères alphanumériques RF52 viennent s'inscrire à l'avant de votre magnétoscope.

Pour obtenir des renseignements plus détaillés, y compris les principes de branchement d'appareils supplémentaires, consulter les pages 2 à 5.

## 2ème opération. Réglage de votre magnétoscope

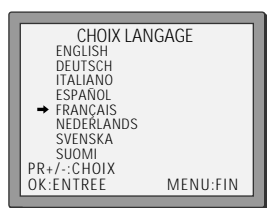

**A.** Programmer une chaîne non utilisée de votre téléviseur jusqu'à ce que l'écran AUTO MEMO ou RECHERCHE AUTO apparaisse. Mémoriser ce réglage sur votre téléviseur.

**B.** S'il y a des distorsions (lignes, sautilllements et ainsi de suite), utiliser les touches numériques de la télécommande pour remplacer RF52 par RF21. Recommencer l'opération décrite à l'alinéa 2A. S'il y a encore des distorsions, consulter la page 7.

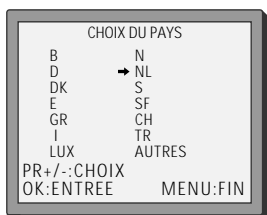

Pour sélectionner le pays, consultez la liste suivante :

B : Belgique	I : Italie	F : Finlande
D : Allemagne	L : Luxembourg	CH : Suisse
DK : Danemark	N : Norvège	TR : Turquie
E : Espagne	NL : Pays-Bas	
GR : Grèce	S : Suède	

## 3ème opération. Si vous avez déjà réglé la langue, les informations suivantes apparaissent.

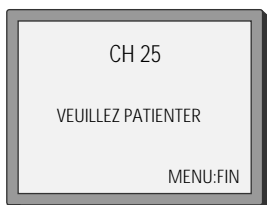

**A.** Diriger la télécommande vers le magnétoscope puis appuyer sur **OK**.

**B.** Le magnétoscope procède alors à la programmation de toutes les stations de télévision qui diffusées dans votre région.

**C.** Si le message "REGLAGE HORLOGE" apparaît sur l'écran de votre téléviseur, veillez saisir l'heure et la date. Utiliser pour cela les touches numériques **0** à **9** de la télécommande. Appuyer sur **OK** pour confirmer.

**D.** Lorsque l'écran "PREREGLAGE MANUEL" apparaît sur votre téléviseur, appuyer sur **MENU** pour mettre fin à cette intervention.

**E.** Votre magnétoscope est maintenant programmé. Pour changer des noms de chaînes ou des programmes d'enregistrement, consulter les pages 12 et 13.

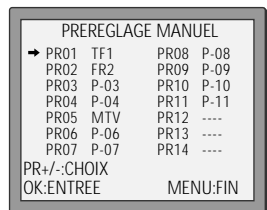

**Remarque importante :** si vous souhaitez débrancher votre magnétoscope de l'alimentation secteur pendant toute une nuit, vous n'avez pas besoin de procéder à une programmation.

Appuyer sur la touche puis sur **MENU** pour rétablir tous les réglages. Consulter la page 9 qui fournit les consignes de programmation de l'heure et de la date. Si vous avez rencontré des problèmes pour programmer votre magnétoscope, veillez consulter le guide de dépannage de la page 37.

# DAEWOO

## NOTICE D'UTILISATION

### Magnétoscope

Le numéro de modèle se trouve sur l'afficheur avant de votre magnétoscope.

**ST220/ST221/ST467/  
ST864/T744/T844/ST867**



Cet appareil offre les fonctions standard suivantes :

- Lecture en NTSC** Voir page 15
- Lecture de bande en MESECAM** Voir page 15
- Consultation d'index** Voir page 16
- Images grand écran** Voir page 17
- Touche de saut de publicité** Voir page 18
- Rembobinage rapide**

**Un guide rapide vous est présenté en  
dernière page.**