

DAEWOO 
ELECTRONICS



Enregistreur HDD/DVD

DHR-8105/DH-6105

Manuel de l'Utilisateur



P/N : 97P95600D0-9K

Précautions de Sécurité

INFORMATIONS SUR LE PRODUIT

Veillez conserver soigneusement la feuille et le bon de garantie du combiné Graveur HDD/DVD.

Précautions

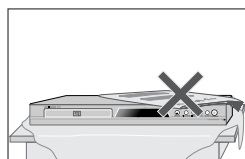
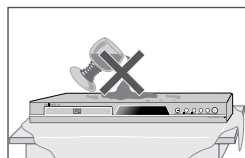
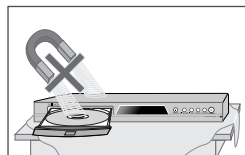
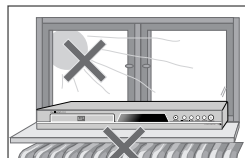



- Lisez attentivement le présent manuel.
- Veillez vous assurer que les caractéristiques nominales de votre alimentation électrique domestique sont conformes à celles indiquées au dos de votre combiné Graveur HDD/DVD.
- Lisez cette page et le chapitre « Configuration de votre combiné Graveur HDD/DVD » pour vous aider à configurer et à régler correctement votre produit.
- Ne conservez pas le combiné dans un lieu chaud ou humide.
- N'ouvrez en aucun cas le combiné Graveur HDD/DVD. Faites effectuer les réparations par un technicien qualifié.
- Ne raccordez pas le combiné Graveur HDD/DVD à une source d'alimentation si vous venez de le déplacer d'un environnement frais à une pièce chaude. En effet, cela risque de provoquer de la condensation à l'intérieur du combiné et de le détériorer. Attendez environ 2 h qu'il ait atteint la température ambiante.
- Assurez-vous que le combiné est placé à au moins 10 cm des autres appareils domestiques ou obstacles afin qu'il bénéficie d'une ventilation suffisante.
- L'appareil ne doit être exposé à aucun suintement ni éclaboussure et aucun objet rempli de liquide, comme un vase par exemple, ne doit être placé sur le graveur.
- Avant un orage et/ou la foudre, débranchez le combiné Graveur HDD/DVD de la prise d'alimentation et de l'antenne.
- Placez le graveur sur une surface plane et stable.
- Ne nettoyez le graveur qu'avec un chiffon doux et non pelucheux. N'utilisez pas de produits de nettoyage corrosifs ou à base d'alcool.

Pour votre sécurité



- Ce produit ne contient aucun composant que vous pouvez entretenir ou réparer vous-même.
- N'ouvrez en aucun cas le capot du combiné. Ne confiez l'entretien ou la réparation de votre combiné Graveur HDD/DVD qu'à un technicien qualifié.
- Ce combiné Graveur HDD/DVD est conçu pour travailler en continu. Son arrêt (mode veille) ne le met pas hors tension. Pour le mettre hors tension, il faut le débrancher.

Précautions Importantes

| | | |
|--|---|---|
|  | ATTENTION RISQUE DE CHOC ELECTRIQUE. NE PAS OUVRIR |  |
| <p>ATTENTION: POUR REDUIRE LE RISQUE DE CHOC ELECTRIQUE, EVITEZ D'OUVRIR LE BOITIER (OU L'ARRIERE) DE L'APPAREIL. LES COMPOSANTS INTERNES NE PEUVENT PAS ETRE REPARES PAR L'UTILISATEUR. CONFIEZ LES REPARATIONS A UN PERSONNEL QUALIFIE.</p> | | |

Le symbole de l'éclair terminé par une flèche, inscrit dans un triangle équilatéral, a pour but d'attirer l'attention de l'utilisateur sur une <tension dangereuse> non isolée à l'intérieur de l'appareil, suffisante pour provoquer un choc électrique chez une personne.



Un point d'exclamation dans un triangle équilatéral signale à l'utilisateur l'existence d'instructions importantes d'utilisation et de maintenance dans la documentation fournie avec l'appareil.



AVERTISSEMENT POUR LIMITER LES RISQUES D'INCENDIE OU D'ÉLECTROCUTION, N'EXPOSEZ PAS CET APPAREIL À LA PLUIE OU À L'HUMIDITÉ.

ATTENTION POUR ÉVITER TOUT RISQUE D'ÉLECTROCUTION, INSÉREZ ENTIÈREMENT LA FICHE PLUS LARGE DE LA PRISE DANS LA PRISE CORRESPONDANTE.

ATTENTION TOUT CHANGEMENT APORTE A LA STRUCTURE DE CET APPAREIL QUI N'AURAIT PAS ÉTÉ EXPLICITEMENT APPROUVÉ PAR LA PARTIE RESPONSABLE DE LA CONFORMITÉ POURRAIT ENTRAÎNER L'ANNULATION DU DROIT D'UTILISATION DE CET ÉQUIPEMENT PAR L'UTILISATEUR.

- Placez l'unité à au moins 10 cm des autres appareils domestiques ou des cloisons afin de ne pas gêner la ventilation.
- Protégez le lecteur des éclaboussures ; ne placez aucun récipient contenant un liquide (vase) sur l'appareil.
- Éteindre l'appareil ne suffit pas à le mettre hors tension (mise en veille). Pour le mettre hors tension, débranchez-le.

INSTRUCTIONS IMPORTANTES CONCERNANT LES PRODUITS UTILISANT UN LASER

LASER ce lecteur de disques vidéo numérique utilise un système de laser. Pour une utilisation correcte, lisez attentivement le présent manuel et conservez-le pour le consulter ultérieurement. Toutes les opérations de maintenance de l'appareil doivent être confiées à un technicien de service agréé (cf. procédure de service). Tout réglage de commande et toute procédure non spécifiée peut entraîner une exposition à des rayonnements dangereux. Pour éviter une exposition directe au faisceau du laser, n'ouvrez pas le boîtier de l'appareil. Le rayonnement du laser est visible lorsque l'appareil est ouvert, en cas de défaillance du verrouillage de sécurité. **NE REGARDEZ PAS LE FAISCEAU DU LASER.**

DANGER le rayonnement du laser est visible lorsque l'appareil est ouvert et le verrouillage de sécurité défaillant ou désactivé. Évitez toute exposition directe au faisceau du laser.

ATTENTION N'ouvrez pas le panneau supérieur. Les composants internes ne peuvent pas être réparés par l'utilisateur. Confiez toute réparation à un personnel qualifié.

CLASS 1 LASER PRODUCT
LUOKAN 1 LASERLAITE
KLASS 1 LASERAPPARAT

Cet appareil a été conçu et fabriqué dans le souci de garantir votre sécurité. Une utilisation inappropriée pourrait entraîner un choc électrique ou un incendie. Les avertissements fournis avec cet appareil ont pour but de vous protéger. Aussi, il est essentiel que vous suiviez les procédures d'installation, d'utilisation et de maintenance indiquées. Cet appareil est entièrement transistorisé et ne contient aucun composant pouvant être réparé par l'utilisateur.

1 LISEZ LES INSTRUCTIONS

Lisez attentivement toutes les instructions de fonctionnement et de sécurité avant d'utiliser l'appareil.

2 CONSERVEZ LES INSTRUCTIONS

Conservez ces instructions de fonctionnement et de sécurité pour vous y référer ultérieurement.

3 TENEZ COMPTE DES AVERTISSEMENTS

Tous les avertissements présents sur cet appareil ou dans les instructions de fonctionnement doivent être scrupuleusement respectés.

4 SUIVEZ LES INSTRUCTIONS

Respectez scrupuleusement les instructions de fonctionnement et d'utilisation.

5 NETTOYAGE

Débranchez l'appareil de la prise secteur avant de la nettoyer. N'utilisez pas de nettoyants liquides ou d'aérosols. Nettoyez à l'aide d'un chiffon humide.

6 FIXATIONS

N'utilisez pas de fixations à moins qu'elles ne soient recommandées par le fabricant de l'appareil. Elles pourraient créer des dommages.

7 EAU ET HUMIDITÉ

N'utilisez pas cet appareil près de l'eau, par exemple près d'une baignoire, d'un lavabo, d'un évier, d'un bac à laver, dans un sous-sol humide ou près d'une piscine.

8 ACCESSOIRES

Ne posez pas l'appareil sur une table à roulettes, un socle, un trépied, un support ou une table instables. L'appareil pourrait en effet tomber et blesser un enfant ou un adulte ou bien être lui-même endommagé. Posez-le uniquement sur une table à roulettes, socle, trépied, support ou sur la table recommandés par le fabricant.

AVERTISSEMENT
CONCERNANT LES TABLES
À ROULETTES (symbole
fourni par RETAC)



8A La tablette à roulette supportant l'appareil doit être déplacée avec précaution. Des arrêts brusques, une force excessive et des surfaces non planes pourraient entraîner la chute de l'appareil et de la table à roulettes.

9 VENTILATION

Les fentes et les ouvertures du boîtier assurent la ventilation pour un fonctionnement correct de l'appareil. Il est ainsi protégé contre une surchauffe. Ne couvrez pas et n'obstruez pas ces ouvertures. Ne placez pas l'appareil sur un lit, un canapé, un tapis ou toute autre surface de ce type qui pourrait obstruer les ouvertures de ventilation. Ne le posez jamais près d'un radiateur ou d'un chauffage. Ne l'installez pas non plus sur un meuble sans ouvertures, telle qu'une bibliothèque ou une étagère, sauf si une ventilation correcte est assurée ou si vous avez les instructions du fabricant.

10 SOURCES D'ALIMENTATION

Cet appareil doit être utilisé uniquement avec le type de source d'alimentation indiqué sur l'étiquette. Si vous n'êtes pas certain du type de source d'alimentation de votre domicile, consultez votre revendeur de matériel vidéo ou la compagnie d'électricité la plus proche. En ce qui concerne les appareils devant fonctionner sous batteries ou à partir d'autres sources d'énergie, reportez-vous aux instructions de fonctionnement.

11 PROTECTION DU CORDON D'ALIMENTATION

Les cordons d'alimentation doivent être placés de manière à ne pas être piétinés ou coincés pas des éléments placés sur ou contre eux. Faites particulièrement attention aux cordons au niveau des prises de courant et à l'endroit d'où ils sortent de l'appareil.

12 ORAGES

Pour assurer la protection de l'appareil lors d'orages ou lorsque vous ne l'utilisez pas pendant des périodes prolongées, débranchez-le de la prise murale et déconnectez l'antenne ou le système de câbles. Ainsi, l'appareil ne sera pas endommagé par la foudre et les surtensions temporaires.

13 LECTEUR DE DISQUE

Eloignez vos doigts du lecteur lorsqu'il se ferme. Vous éviterez ainsi d'être blessé.

14 SURCHARGE

Ne surchargez pas les prises murales avec des rallonges. Cela pourrait engendrer un risque d'incendie ou de choc électrique.

15 INSERTION D'OBJETS ET DE LIQUIDES

Ne laissez jamais tomber d'objet dans les ouvertures de cet appareil. Ils pourraient entrer en contact avec des points de tension dangereux ou court-circuiter des composants, risquant d'entraîner un incendie ou un choc électrique. Ne renversez jamais de liquide sur l'appareil.

16 OBJET LOURD

Ne placez pas d'objet lourd sur l'appareil, et ne marchez jamais dessus. L'objet pourrait tomber et blesser une personne ou endommager sérieusement l'appareil.

17 DISQUE

N'utilisez pas de disque rayé, déformé ou réparé. Un tel disque se casserait facilement et pourrait blesser une personne ou engendrer un dysfonctionnement du produit.

18 MAINTENANCE

N'essayez pas de réparer cet appareil vous-même. En ouvrant ou en retirant le boîtier, vous prendriez le risque de vous exposer à une tension dangereuse ou à d'autres dangers. Confiez toute réparation à un personnel qualifié.

19 DOMMAGES NÉCESSITANT UNE RÉPARATION

Débranchez l'appareil de la prise murale et confiez-en la réparation à un personnel qualifié dans les cas suivants :

- A. Le cordon d'alimentation ou la prise sont endommagés.
- B. Des objets sont tombés dans l'appareil ou du liquide a été renversé dessus.
- C. L'appareil a été exposé à la pluie ou à l'eau.
- D. L'appareil ne fonctionne pas normalement alors que vous suiviez les instructions. Réglez uniquement les commandes qui sont expliquées dans les instructions de fonctionnement. Un mauvais réglage des autres commandes pourrait créer des dommages et nécessiter l'intervention supplémentaire d'un technicien qualifié pour rétablir le fonctionnement normal de l'appareil.
- E. L'appareil est tombé ou le boîtier est endommagé.
- F. Lorsque l'appareil semble présenter une altération des performances, cela signifie qu'il doit être réparé.

20 PIÈCES DE RECHANGE

Lorsque des pièces de rechange sont nécessaires, exigez du technicien de maintenance qu'il vérifie que les pièces utilisées présentent les mêmes caractéristiques que les pièces d'origine. L'utilisation des pièces recommandées par le fabricant de l'appareil permet d'éviter les risques d'incendie, de choc

électrique ou autre.

21 VÉRIFICATIONS DE PRECAUTION

Si l'appareil est réparé, demandez au technicien de maintenance de procéder aux vérifications de précaution recommandées par le fabricant pour s'assurer qu'il offre des conditions de fonctionnement sécurisées.

22 MONTAGE AU MUR OU AU PLAFOND

Suivez attentivement les recommandations du fabricant pour monter l'appareil au mur ou au plafond.

23 CHALEUR

Éloignez l'appareil des sources de chaleur telles que les radiateurs, les fours, les bouches d'air chaud, poêles ou tout autre équipement (tels que les amplificateurs) produisant de la chaleur.

24 Afin d'éviter toute fuite d'électrolyte des piles, qui pourrait entraîner des blessures ou l'endommagement de l'appareil ou d'autres objets, veuillez respecter les précautions suivantes :

- A. Toutes les piles doivent être installées selon la polarité appropriée.
- B. Ne mélangez pas des piles récentes avec des piles anciennes ou usagées.
- C. N'utilisez que des piles du même type et de la même marque.
- D. Retirez les piles lorsqu'elles ne doivent pas être utilisées pendant une longue période.
- E. Lorsque les piles sont déchargées, elles doivent être jetées en toute sécurité et conformément à toutes les réglementations en vigueur.

25 Traitement des appareils électriques et électroniques en fin de vie (applicable dans les pays de l'union européenne et aux autres pays européens disposant de systèmes de collecte sélective).



Ce symbole, apposé sur le produit ou sur son emballage, indique que ce produit ne doit pas être traité avec les déchets ménagers. Il doit être remis à un point de collecte approprié pour le recyclage des équipements électriques et électroniques. En s'assurant que ce produit est bien mis au rebus de manière appropriée, vous aiderez à prévenir les conséquences négatives potentielles pour l'environnement et la santé humaine. Le recyclage des matériaux aidera à conserver les ressources naturelles. Pour toute information supplémentaire au sujet du recyclage de ce produit, vous pouvez consulter votre municipalité, votre déchetterie ou le magasin où vous avez acheté le produit.

Table des Matières

Informations sur le produit

| | |
|------------------------------|----|
| Précautions de Sécurité | 1 |
| Précautions Importantes | 2 |
| Table des Matières | 5 |
| Présentation Générale | 6 |
| Identification des Commandes | 10 |

Branchements

| | |
|---------------------------------------|----|
| Raccordement de l'Antenne / du Câble | 15 |
| Raccordement d'un Téléviseur | 15 |
| Raccordement d'un ampli-tuner | 16 |
| Raccordement d'un Appareil Accessoire | 17 |
| Raccordement d'un Caméscope Numérique | 17 |

Configuration

| | |
|--|----|
| Installation Initiale | 18 |
| Configuration Initiale | 19 |
| Présentation du Menu de Configuration | 19 |
| Navigation dans le Menu | 19 |
| Réglages d'INSTALLATION | 19 |
| Réglage des OPTIONS D'ENREGISTREMENT | 22 |
| Réglage de la LANGUE | 23 |
| PREFERENCES / Réglages Vidéo | 24 |
| PREFERENCES / Réglages audio | 25 |
| PREFERENCES / Contrôle Parental | 26 |
| PREFERENCES / Réglages Automatiques | 28 |
| PREFERENCES / Disque dur | 29 |
| Informations Système | 31 |
| Restauration des Paramètres par Défaut | 31 |
| Présentation de l'Affichage à l'Ecran | 32 |

Lecture

| | |
|--|----|
| Lecture de DVD | 34 |
| Lecture d'images, de musique ou de fichiers DivX | 36 |
| Enregistrement/lecture simultanés & Sauvegarde | 39 |
| Enregistrement/lecture simultanés en mode HDD | 39 |
| Sauvegarde sur HDD | 40 |

Enregistrement

| | |
|---|----|
| Simple Enregistrement | 41 |
| Enregistrement sur DVD ou HDD | 41 |
| Enregistrement immédiat (enregistrement « One Touch ») | 41 |
| Pour mettre l'enregistrement sur pause | 42 |
| Lecture en cours d'enregistrement | 42 |
| Programmation d'enregistrements | 42 |
| Programmation d'un enregistrement à partir de l'écran de programmation manuelle | 42 |
| Programmation d'un enregistrement à l'aide du système ShowView | 43 |
| Annulation d'une programmation d'enregistrement | 44 |
| Arrêt d'un enregistrement programmé déjà commencé | 44 |
| Problèmes de programmation | 44 |
| Enregistrement à partir d'une entrée externe | 45 |
| Montage | 46 |
| Copie de fichiers multimédia | 47 |

Montage

| | |
|------------------------------------|----|
| Lecture et édition du HDD | 49 |
| Lecture d'un titre HDD | 49 |
| Suppression d'un titre HDD | 49 |
| Édition d'un titre HDD | 50 |
| Tri d'un titre HDD | 52 |
| Montage d'un titre HDD vers un DVD | 52 |
| Gestionnaire de disque | 53 |
| Édition d'un DVD±RW | 53 |
| Édition d'un DVD±R, DVD-RW | 55 |
| Menu Titre | 56 |
| Édition avancée d'un disque | 57 |

Divers

| | |
|---------------------------|----|
| Diagnostic des pannes | 59 |
| Spécifications techniques | 61 |

Présentation Générale

Présentation Générale

Enregistrement/lecture simultanés

: Lecture d'une vidéo en cours d'enregistrement

- Mise en pause et reprise d'une émission TV en direct. Vous disposez de commandes en mode "Trick" telles qu'avance rapide, retour rapide, saut et lecture instantanée
- Possibilité de lecture d'une programme précédemment enregistré tout en enregistrant un autre programme

Enregistrement programmé

: Enregistrement à partir d'un tuner TV ou d'une entrée AV analogique

- Prise en charge intégrale des technologies ShowView - il suffit d'entrer le code du programme (publié dans les journaux ou sur l'Internet) pour paramétrer l'enregistrement programmé
- Paramétrage manuel de l'enregistrement programmé (programme TV ponctuel ou récurrent)

Copie de vidéos personnelles via une entrée externe

- Cassettes de caméscopes analogiques et numériques
- Cassettes de magnétoscopes

Montage haute vitesse

- Sélection d'un ou plusieurs programmes à partir du HDD et copie vers un DVD
Copie également possible depuis un DVD vers le HDD (avec les formats +VR, JPEG, MP3, DivX).
- Vous pouvez regarder un programme TV (en mode Enregistrement/lecture simultanés) tout en effectuant un montage haute vitesse

Édition simple et rapide des vidéos

- Options disponibles pour renommer, supprimer, scinder et segmenter les programmes
- Vous pouvez identifier et conserver les vidéos de votre choix puis éliminer les parties qui ne vous intéressent pas - ceci sans aucune difficulté !

Lecture des DVD

Sorties vidéo DVD, DivX, VCD, SVCD, MPEG, sorties audio stéréo MPEG-1 Layer 2, MP3, CD et sorties audio numériques Dolby Digital & DTS.

Quels disques pouvez-vous utiliser ?

Les disques suivants peuvent être utilisés dans votre combiné Graveur HDD/DVD :

Lecture et gravure

DVD+RW (Digital Versatile Disc + ReWritable ou Disque Numérique Polyvalent + Réinscriptible)

DVD+R (Digital Versatile Disc + Write-Once ou Disque Numérique Polyvalent + Inscriptible)

DVD-R (DVD Enregistrable) / DVD-RW (DVD Ré-enregistrable): enregistrement au format +VR (prise en charge support double).

Ces disques ne peuvent être lus que si l'enregistrement a été fait en « Mode vidéo » et que l'enregistrement a été finalisé.

Lecture seule

DVD Vidéo (Digital Versatile Disc / Disque Numérique Polyvalent)

CD audio (Disque Compact Numérique Audio)

CD-R (CD recordable) audio, fichiers MP3 et DivX

CD-RW (CD rewritable) audio, fichiers MP3 et DivX
VCD, SVCD



Certains CD enregistrables peuvent ne pas être lus par votre lecteur.

A Propos des Symboles

Sur le Symbole

'Ⓢ' peut apparaître sur l'écran de la TV lors du fonctionnement. Cette icône signifie que la fonction détaillée au présent Manuel de l'Utilisateur n'est pas disponible sur ce disque en particulier.

Code de Zone

Si le numéro de zone de votre disque DVD ne correspond pas au numéro de zone du lecteur, le disque ne peut être lu.



Support double

| | |
|--------------------------------|-------------|
| Disques acceptés | ±RW / ±R |
| Format d'enregistrement | ±Disc + VR |
| Finalisation | -RW, -R, +R |

Après finalisation de la lecture d'un autre DVD

Tous les disques peuvent être lus

Utilisateur Aucune sélection nécessaire (format d'enregistrement)

Remarque :

Un Enregistreur DVD avec prise en charge "support double" permet l'enregistrement au format DVD+RW (+VR) sur support DVD-R, DVD-RW, DVD+R ou DVD+RW. Toutes les fonctions d'édition assurées par le format logique +RW sont également accessibles sur tout type de support. Il est ainsi possible d'utiliser l'un quelconque des formats de support mentionnés ci-dessus pour effectuer des enregistrements sur un seul et même système.

Dans la mesure où le format +VR est compatible DVD-Vidéo, tout disque enregistré sur cette plateforme doit pouvoir être lu sur la plupart des lecteurs DVD disponibles sur le marché.

Termes Liés aux Disques

Titre (DVD uniquement)

titre du film ou de l'album de musique principal. Chaque titre est assorti d'un numéro de référence permettant de le retrouver plus facilement.

Chapitre (DVD uniquement)

parties d'un film ou d'une oeuvre musicale plus petites que les titres. Un titre est composé de un ou plusieurs chapitres. Chaque chapitre est assorti d'un numéro permettant de le localiser plus facilement. Selon le type de disque, les chapitres peuvent ne pas être signalés.

Piste (CD audio uniquement)

partie d'un film ou d'une oeuvre musicale sur un CD audio. Un numéro est assigné à chaque piste, afin de retrouver plus facilement la piste souhaitée.

DVD, DVD+R, DVD+RW ?

Qu'est-ce qu'un DVD ?

Un DVD (Digital Versatile Disc ou Disque Numérique Polyvalent) est un support de stockage alliant la commodité du disque compact à la technologie vidéo numérique de pointe. La vidéo DVD utilise la toute dernière technologie de compression de données MPEG2 permettant de stocker un long métrage entier sur un seul disque 12cm.

Quels sont les avantages du DVD sur le VHS au niveau de la résolution ?

Les images numériques, extrêmement nettes, ont plus de 500 lignes de résolution à 720 pixels par ligne. Cela est plus deux fois plus élevé que le VHS et dépasse même la qualité des disques laser. La qualité d'image du DVD peut être comparée aux bandes originales numériques produites dans les studios d'enregistrement.

Qu'est-ce qu'un DVD+RW ?

Une DVD+ReWritable (Réinscriptible) utilise un support « à changement de phase », c'est-à-dire la même technologie que celle utilisée pour les CD réinscriptibles. Un laser haute performance est utilisé pour changer les propriétés réfléchissantes de la couche d'enregistrement ; ce processus peut être répété plus d'un millier de fois.

Qu'est-ce qu'un DVD+R ?

A la différence d'un disque DVD+RW ré-enregistrable, un DVD+R n'est enregistrable qu'une seule fois. S'il n'est pas finalisé après un enregistrement, de nouveaux enregistrements peuvent être ajoutés. Les anciens enregistrements peuvent être effacés mais ils ne peuvent plus être écrasés. Les enregistrements supprimés (titres) sont marqués « titre supprimé ».

Avant de pouvoir lire un DVD+R dans un lecteur DVD, il doit être finalisé dans le combiné Graveur HDD/DVD. Lorsque ce processus est terminé, aucun autre enregistrement ne pourra être ajouté.

Que puis-je faire avec mon combiné Graveur HDD/DVD ?

Votre combiné Graveur HDD/DVD vous permet de graver et de lire des disques vidéo numériques, en vous offrant une compatibilité « bilatérale » avec le standard vidéo DVD universel. Cela signifie que :

- les disques vidéo DVD existants peuvent être lus sur le graveur.
- les enregistrements réalisés sur votre combiné Graveur HDD/DVD peuvent être lus sur d'autres lecteurs de DVD vidéos et lecteurs de DVD-ROM.

Qu'entend-on par interface DV ?

Grâce à l'interface DV, également connue sous le nom d'interface i.LINK, vous pouvez raccorder un caméscope équipé d'une prise DV au combiné Graveur HDD/DVD à l'aide d'un câble DV unique pour l'entrée

et la sortie des signaux audio, vidéo, des signaux de données et des signaux de contrôle.

L'interface i.LINK est également désignée par IEEE 1394-1995.

« i.LINK » et le logo de « i.LINK » sont des marques déposées.

- Le combiné Graveur HDD/DVD est uniquement compatible avec des caméscopes de format DV (DVC-SD). Il n'est pas compatible avec les tuners satellite numériques et les magnétoscopes VHS et numériques.
- Vous ne pouvez pas brancher plusieurs caméscopes DV en même temps sur le combiné Graveur HDD/DVD.
- Il peut parfois s'avérer impossible de commander le caméscope branché via la prise DV IN.
- L'entrée audio de la prise DV IN doit être de 32 ou de 48kHz (et pas de 44,1kHz).
- Des perturbations de l'image peuvent survenir durant l'enregistrement si l'équipement source interrompt sa lecture, s'il lit une section non enregistrée de la cassette, en cas de coupure de courant dans l'équipement source ou si le câble DV est débranché.

A Propos de la Gravure de DVD

Notes sur la Gravure

- Les temps d'enregistrement indiqués ne sont pas exacts car le combiné Graveur HDD/DVD utilise une compression vidéo à débit binaire variable. Cela signifie que le temps exact dépendra du type d'enregistrement que l'on souhaite graver.
- Lorsque vous enregistrez une émission de télévision, si la réception est mauvaise ou que l'image présente des interférences, les temps d'enregistrement peuvent être plus courts.
- Les disques gravés à des vitesses élevées (au moins 2X) peuvent ne pas être reconnus.
- Si vous gravez des images fixes ou un enregistrement sonore uniquement, le temps d'enregistrement peut être plus long.

- Le temps d'enregistrement et le temps restant affichés peuvent, lorsqu'ils sont additionnés, ne pas correspondre exactement à la longueur du disque.
- Le temps d'enregistrement disponible peut diminuer si vous préparez un disque avec de nombreux montages.
- Lorsque vous utilisez un disque DVD+R, vous pouvez continuer à graver jusqu'à ce que le disque soit plein ou jusqu'à ce qu'il soit finalisé. Avant de démarrer un session de gravure, vérifiez le temps d'enregistrement restant sur le disque.

Enregistrement de Canaux Audio de Télévision

Le combiné Graveur HDD/DVD peut enregistrer un ou deux canaux audio. Pour les émissions de télévision, cela signifie généralement mono ou stéréo, mais certains programmes sont diffusés en canal audio bilingue. Vous pouvez enregistrer soit BIL I, soit BIL II, soit les deux.

Restrictions sur l'Enregistrement Vidéo

- Vous ne pouvez pas enregistrer d'oeuvres protégées contre la copie au moyen de ce combiné Graveur HDD/DVD. Les oeuvres protégées contre la copie comprennent les disques DVD Vidéo et certaines diffusions par satellite. Si une telle oeuvre est repérée au cours d'un enregistrement, ce dernier se mettra en pause ou s'arrêtera automatiquement et un message d'erreur apparaîtra sur l'écran.
- Les oeuvres dont une seule copie est autorisée ne peuvent être enregistrées qu'en utilisant des disques DVD+RW avec CRPRM.

Avis de Copyright

- Les enregistrements audio et vidéo créés au moyen du combiné Graveur HDD/DVD ne sont destinés qu'à votre usage privé. Vous n'êtes pas autorisé à les vendre, les prêter ni les louer à d'autres personnes.
- Ce produit comprend une technologie de protection du copyright, protégée par les revendications de méthode de certains brevets américains et d'autres droits de propriété détenus par Macrovision Corporation et d'autres titulaires. L'utilisation de cette technologie de protection du copyright doit être autorisée par Macrovision Corporation et est destinée à un usage privé et à d'autres visionnages limités, sauf sur autorisation de Macrovision Corporation. L'ingénierie inverse ou le démontage sont interdits.

Précautions

Manipulation de l'Appareil

Lors du transport de l'appareil

Le carton et les matériaux d'emballage d'origine sont très pratiques. Pour une protection maximum, veuillez ré-emballer l'appareil tel qu'il était emballé à l'origine.

Lors de l'installation de l'appareil

L'image et le son d'une TV, d'un magnétoscope ou d'une radio voisine peuvent être déformés lors de la lecture. Dans ce cas, éloignez l'appareil de la TV, du magnétoscope ou de la radio ou éteignez-le après avoir retiré le disque.

Pour garder la surface propre

N'utilisez pas de liquides volatils, comme des sprays insecticides, près de l'appareil. Ne laissez aucun produit en caoutchouc ou en plastique en contact avec l'appareil pendant une période prolongée car des traces resteront sur la surface.

Nettoyage de l'Appareil

Pour nettoyer le capot

Utilisez un chiffon doux et sec. Si la surface est extrêmement sale, utilisez un chiffon doux légèrement humidifié d'un produit lavant doux. N'utilisez pas de solvants puissants comme de l'alcool, de la benzine ou du diluant car ces derniers risquent d'endommager la surface de l'appareil.

Pour obtenir une image plus claire

Le combiné Graveur HDD/DVD est un appareil de précision et de haute technologie. Si la lentille optique de lecture et des pièces du lecteur de disque sont sales ou usées, la qualité d'image sera mauvaise. Un contrôle et un entretien réguliers sont recommandés toutes les 1000 heures d'utilisation (selon l'environnement d'utilisation). Pour de plus amples détails, veuillez contacter votre revendeur le plus proche.

Portée de la Télécommande

Dirigez la télécommande sur le capteur et appuyez sur les boutons.

Distance : à 7m maximum du capteur.

Angle : à 30° maximum du capteur, dans toutes les directions.

Insertion des Piles dans la Télécommande

Retirez le couvercle des piles au dos de la télécommande et introduisez deux piles AAA. Assurez vous que les polarités (+ et -) sont respectées.

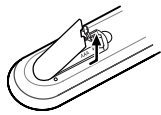

Attention

Ne mélangez pas des piles neuves et usagées. Ne mélangez jamais différents types de batteries (standard, alcaline, etc.).

Remarques sur les Disques

Manipulation des Disques

Ne touchez jamais le côté lecture du disque.

Tenez le disque par les bords afin de ne pas déposer de traces de doigts à la surface. Ne collez ni papier ni ruban adhésif sur le disque.

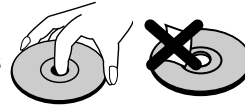

Stockage des Disques

Après utilisation, rangez le disque dans son boîtier.

N'exposez pas le disque aux rayons directs du soleil ni à des sources de chaleur et ne le laissez jamais dans une voiture garée en plein soleil, car il peut se produire une augmentation considérable de la température dans la voiture.

Nettoyage des Disques

Les traces de doigts et la poussière sur le disque produisent une mauvaise qualité d'image et une déformation du son. Avant lecture, nettoyez le disque avec un chiffon propre. Essayez le disque du centre vers l'extérieur.

N'utilisez jamais de solvants puissants tels que de l'alcool, de la benzine, du diluant, des produits de nettoyage disponibles dans le commerce ou des sprays antistatiques prévus pour les anciens disques vinyles.



Remarques concernant le HDD

- Ne déplacez pas l'enregistreur immédiatement après l'avoir éteint. Attendez au moins 2 minutes.
- Si vous utilisez l'Enregistreur HDD/DVD de façon incorrecte ou dans un environnement inapproprié, le HDD risque de se détériorer.
- Une panne de courant peut conduire à la perte des données enregistrées sur le HDD.
- Nous recommandons de sauvegarder les données importantes sur DVD afin de parer à toute perte accidentelle ou toute défaillance du HDD.

Identification des Commandes

Panneau Avant

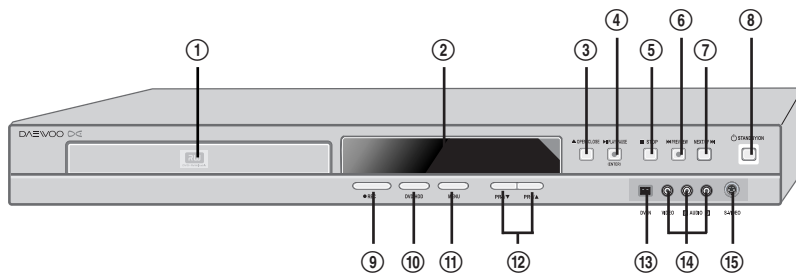

① **Compartment Disque (platine DVD)**

Les disques sont insérées ici.

② **Affichage Panneau Avant**

Indique l'état en cours du Combiné DVD+HDD.

③ **OUVERTURE/FERMETURE (DVD)**

Ouvre et ferme le compartiment disque.

④ **LECTURE/PAUSE (ENTER)**

Lance la lecture d'un disque ou du HDD. Met en pause temporaire la lecture ou l'enregistrement.

⑤ **ARRÊT**

arrête la lecture.

⑥ **PREV/REW**

revient au chapitre précédent. Effectue une recherche vers l'arrière.

⑦ **NEXT/FF**

passé au chapitre suivant. Effectue une recherche vers l'avant.

⑧ **STANDBY/ON (MARCHE/ARRÊT)**

Allume ou éteint le Combiné DVD+HDD.

⑨ **REC (ENREGISTREMENT)**

Lance l'enregistrement. Appuyez plusieurs fois pour régler le temps d'enregistrement.

⑩ **SELECT DVD/VCR (SELECTION DVD / MAGNETOSCOPE)**

Permet de commuter entre les modes DVD et HDD.

⑪ **MENU**

Accède au navigateur Média ou ramène au menu précédent.

⑫ **PR+/- (Δ/∇)**

Permet de naviguer dans les chaînes mémorisées. Permettent également le défilement haut/bas des menus.

⑬ **Entrée DV**

Permet de raccorder l'appareil sur la sortie DV (vidéo numérique) d'une source externe (magnétoscope, caméscope, etc.).

⑭ **Entrée AVF (VIDEO, L-AUDIO-R)**

En façade, Permet le raccordement à la sortie audio/vidéo d'une source externe (magnétoscope, caméscope, etc.).

⑮ **Entrée S-VIDEO**

Permet de raccorder l'appareil sur la sortie S-Vidéo d'une source externe (magnétoscope, caméscope, etc.).



- La capacité du HDD est affichée sur le panneau avant. Cette information est également accessible en sélectionnant Setup-Préférences-Disque dur.

Affichage du Panneau Avant

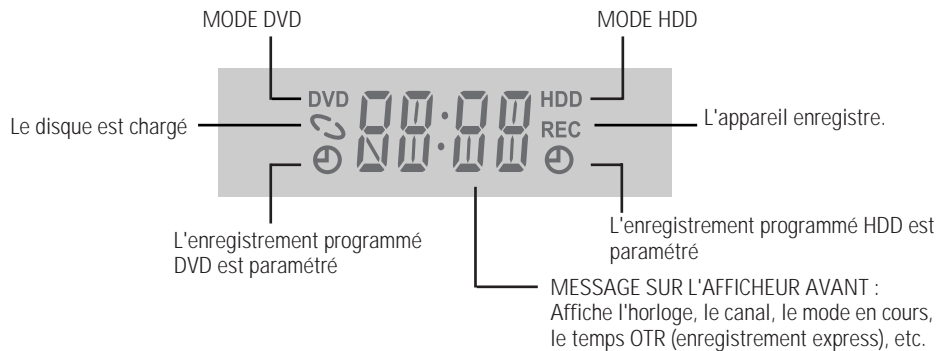

Canal

PR23 Canal TV

Mode d'entrée

AU-1 entrée AV1

AU-2 entrée AV2

DV entrée DV

Enregistrement sur disque

DVD 11:15 REC Indique qu'un enregistrement DVD est programmé.

DVD 11:15 Indique qu'un enregistrement DVD programmé est en mode Standby (Attente).

DVD 11:15 REC Indique que le DVD est en cours d'enregistrement.

DVD 0:30 REC Mode OTR Recording (Enregistrement OTR)

DVD RECP REC Mode Recording Pause (Pause enregistrement)

Enregistrement sur HDD

HDD 11:15 REC Indique qu'un enregistrement programmé sur HDD est paramétré.

HDD 11:15 Indique qu'un enregistrement programmé sur HDD est en attente.

HDD 11:15 REC Indique que le HDD est en cours d'enregistrement.

HDD 0:30 REC Mode OTR Recording (Enregistrement OTR)

Autres

SAFE Indique que le Combiné DVD+HDD est verrouillé. Pour verrouiller le panneau avant, maintenez la touche [⏻] de la télécommande enfoncée pendant plus de 5 secondes. Pour le déverrouiller, appuyez sur n'importe quelle touche de la télécommande.

TV Indique que le Combiné DVD+HDD est en mode TV (sélectionné via la touche [TV/DHR]).









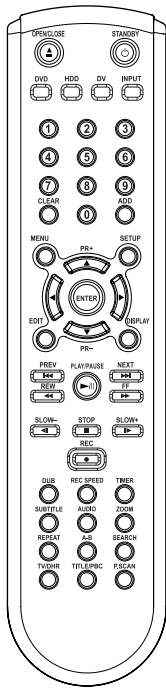











I-S Indique que signal vidéo en sortie du Combiné DVD+HDD est en mode Balayage entrelacé.

P-S Indique que signal vidéo en sortie du Combiné DVD+HDD est en mode Balayage progressif.

NO Aucun disque ou disque illisible

Télécommande



-  - Allume et éteint le combiné Graveur HDD/DVD.
 - Pour verrouiller le panneau avant, appuyez sur celui-ci pendant plus de 5 secondes.
-  Ouvre et ferme le compartiment disque.
-  Sélectionne le mode DVD.
-  Sélectionne le mode HDD.
-  Sélectionne le mode DV.
-  Dirige l'entrée du combiné vers le Tuner, AV1, AV2, AVF ou S-VIDEO
-  - Sélectionne les options numérotées des menus.
 - Sélectionne les chaînes TV.
-  Efface les paramètres d'enregistrement programmé ou le nom de fichier précédemment définis.
-  Ajoute le titre dans le menu de montage ou de copie.
-  Accède au navigateur Média (ou menu de titres) ou ramène au menu précédent.
-  Affiche ou sort du menu Configuration.
-  Affiche le menu d'édition DVD ou HDD.
-  Affiche des informations sur le disque, le HDD ou la chaîne TV en cours de chargement.
-  - ◀▶▲▼ : sélectionne les options des menus.
 - PR +/- : sélectionne les chaînes.
-  Confirme les sélections des menus.
-  - Lance la lecture.
 - Met la lecture ou l'enregistrement en pause temporaire. Appuyez de nouveau sur cette touche pour sortie du mode Pause.
-  Passe au prochain ou au précédent chapitre/piste.
-  Recherche en marche avant/arrière.
-  Augmente ou réduit la vitesse de ralenti lors de la lecture d'un DVD ou du HDD.
-  Arrête la lecture ou l'enregistrement.

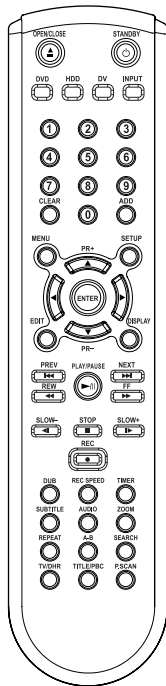

| | |
|--|--|
| | Lance l'enregistrement. Appuyez plusieurs fois sur cette touche pour régler la durée d'enregistrement. Pour de plus amples détails, voir Enregistrement Immédiat à la page 41. |
| | Affiche le menu "Dubbing" (Montage) ou "Copy" (Copie). |
| | Sélectionne le mode d'enregistrement. (Approx.) [DVD] HQ (1h), SP (2h), EP (4h) ou SLP (6hrs) [HDD] DH-6105 (80GB) HQ (16h), SP (33h), EP (64h) ou SLP (97h) DHR-8105 (160GB) HQ (32h), SP (66h), EP (128h) ou SLP (195h) |
| | Affiche le menu d'enregistrement programmé et le menu ShowView. |
| | Sélectionne la langue des sous-titres, si cette fonction est disponibles. |
| | Sélectionne la langue des dialogues(DVD), le canal audio (CD) ou le type de sortie audio (TV). |
| | Agrandit l'image vidéo. |
| | Répète le chapitre, la piste, le titre en cours ou le disque entier. |
| | Répète la lecture entre deux points (A et B). |
| | Recherche un titre ou un chapitre spécifique. |
| | Commute entre le tuner du Combiné DVD+HDD et le tuner de votre téléviseur. |
| | Affiche le menu des Titres du disque, si cette fonction est disponible. |
| | Maintenez ce bouton appuyé pendant 5 secondes pour passer du mode Progressive Scan (Balayage Progressif) au mode Entrelace Scan (Balayage Entrelacé). |



Mode Progressive Scan

- Si votre téléviseur accepte la fonction Progressive Scan, vous pouvez visualiser des vidéos haute qualité en mettant le combiné en mode Progressive Scan. Si votre téléviseur ne prend pas en charge le Progressive Scan, ne passez pas en mode Progressive Scan. Si vous y passez accidentellement, maintenez le bouton [P.SCAN] appuyé pendant 5 secondes pour rétablir l'affichage normal.
- Lorsque le mode de sortie vidéo passe de RGB à Entrelace ou Progressive (Scart – Péritel 1), la couleur peut ne pas être correcte pour la Vidéo Composante.
- Comme les sorties de type Composante ont leur propres prises à l'arrière, changez l'entrée TV en une entrée Composante, après avoir raccordé les câbles de type Vidéo Composante du combiné Graveur HDD/DVD au téléviseur.
- Le passage de Entrelace ou Progressive à RGB se fera dans l'ordre inverse des opérations ci-dessus.

NOUS VOUS INVITONS À NOTER QUE CERTAINS TÉLÉVISEURS HAUTE DÉFINITION NE SONT PAS TOTALEMENT COMPATIBLES AVEC CE PRODUIT ET PEUVENT DE CE FAIT PROVOQUER L'APPARITION DE PARASITES DANS L'IMAGE. SI L'IMAGE À BALAYAGE PROGRESSIF 525 LIGNES N'EST PAS SATISFAISANTE, IL EST RECOMMANDÉ DE SE CONNECTER SUR LA SORTIE "DÉFINITION STANDARD". POUR TOUTE QUESTION RELATIVE À LA COMPATIBILITÉ DE NOTRE TÉLÉVISEUR AVEC CE LECTEUR DVD MODÈLE 525p, VEUILLEZ CONTACTER NOTRE CENTRE SERVICE-CLIENT.

Rear panel

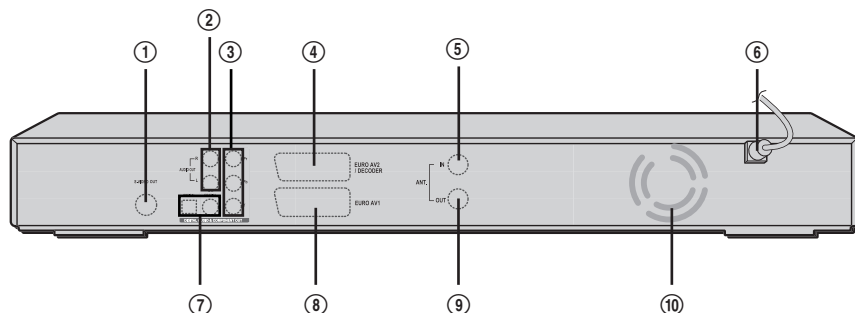

① **S-VIDEO OUT (SORTIE S-VIDEO)**

Raccordement d'une TV à Entrée S-Video.

② **AUDIO OUT (L, R) (SORTIE AUDIO [gauche, droite])**

Raccordement d'une TV ou de tout autre équipement à entrées audio.

③ **COMPONENT/PROGRESSIVE VIDEO OUT (Y Pb Pr) (SORTIE VIDEO COMPOSANTE/BALAYAGE PROGRESSIF [Y Pb Pr])**

Raccordement d'une TV à entrée Vidéo Composante (Y Pb Pr).

④ **Scart socket 2 (Prise péritel 2)**

Raccordement d'un dispositif supplémentaire (récepteur satellite, boîtier décodeur, magnétoscope, etc.)

⑤ **ANT IN (ENTREE RF [DEPUIS L'ANTENNE])**

Raccordement de votre antenne ou de la sortie de TV par câble.

⑥ **Cordon d'alimentation secteur**

Branchement dans une prise d'alimentation électrique.

⑦ **COAXIAL/OPTIQUE (Sortie audio numérique)**

Permet le raccordement sur un amplificateur avec entrée audio numérique coaxiale ou optique.

⑧ **Scart socket 1 (Prise péritel 1)**

Raccordement d'un poste de télévision. Sortie composite et sortie RGB.

⑨ **ANT OUT (SORTIE RF [VERS LA TV])**

Raccordement d'une TV à entrée coaxiale RF.

⑩ **Ventilateur**



Attention

- Ne touchez pas aux broches des prises du panneau arrière. Une décharge électrostatique risque d'endommager irrémédiablement le combiné Graveur HDD/DVD.

Branchements



- Il existe de nombreuses façons de raccorder le combiné Graveur HDD/DVD à votre TV et à d'autres appareils. N'utilisez que l'un des branchements décrits ci-dessous. Quel que soit le type de raccordement TV que vous utilisez, il fonctionnera avec toutes les sources d'entrée.
- Veuillez consulter les manuels d'utilisation de votre TV, magnétoscope, chaîne stéréo ou autre dispositif pour réaliser les meilleurs branchements.
- Pour une meilleure reproduction du son, raccordez les prises AUDIO OUT du combiné Graveur HDD/DVD aux prises audio de votre amplificateur, tuner, chaîne stéréo ou autre appareil audio/vidéo. Voir « Raccordement d'un Ampli-tuner » à la page 16.



- Attention**
- Assurez-vous que le combiné Graveur HDD/DVD est correctement raccordé à la TV et que celle-ci est réglée sur la bonne entrée vidéo.
 - Ne raccordez pas la prise AUDIO OUT du combiné Graveur HDD/DVD à la prise d'entrée phono (platine disques) de votre système audio.
 - Ne raccordez pas le combiné Graveur HDD/DVD via votre magnétoscope. L'image du lecteur DVD peut être déformée par le système anti-copie.

Raccordement de l'Antenne / du Câble

- 1 Débranchez l'antenne/le câble de l'arrière de votre téléviseur.
- 2 Raccordez ce câble sur la prise marquée ANT IN (FROM ANT.) sur le panneau arrière du combiné.

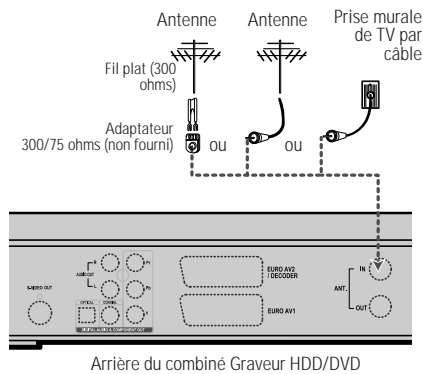

Si le câble est raccordé à votre téléviseur sans boîtier décodeur ou adaptateur, dévissez le câble de votre TV et branchez-le sur la prise ANT IN (FROM ANT.) du panneau arrière du combiné Graveur HDD/DVD.

Utilisez le câble RF fourni pour relier la prise d'antenne OUT (TO TV) du combiné et la prise d'entrée d'antenne du téléviseur. Grâce à ce raccordement, vous pourrez recevoir tous les canaux interbande et hyperbande (tous les canaux par câble).

Raccordement d'un Téléviseur

Choisissez l'un des raccordements TV suivants, selon les capacités de votre matériel.

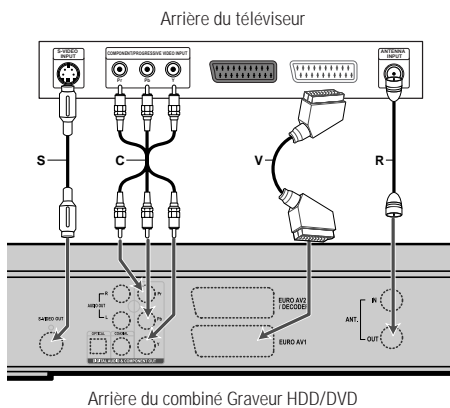

Raccordement RF

Raccordez la prise ANT OUT (TO TV) du combiné à la prise d'entrée de l'antenne du téléviseur au moyen du câble (R) RF de 75 ohms fourni.



Cet appareil n'a pas de modulateur RF, vous ne pouvez donc pas voir la lecture des cassettes ou DVD par l'antenne. Cependant les chaînes peuvent être reçues à travers cet appareil.

Raccordement Péritel

- 1 Branchez un câble péritel dans la prise péritel EURO AV1 à l'arrière du combiné Graveur HDD/DVD et la prise péritel correspondante à l'arrière du poste de télévision (V).
- 2 Branchez un câble péritel dans la prise péritel bleue EURO AV2/DECODER à l'arrière du combiné Graveur HDD/DVD et la prise péritel correspondante à l'arrière du Décodeur.

Raccordement S-Vidéo

- 1 Raccordez la prise S-VIDEO OUT du combiné à la prise d'entrée S-Vidéo du téléviseur au moyen du câble S-Vidéo (S).
- 2 Raccordez les prises AUDIO OUT Droite et Gauche du combiné aux prises d'entrée audio droite / gauche de votre téléviseur au moyen des câbles audio.

Raccordement Vidéo Composante

- Si votre téléviseur est de type haute définition ou numérique, vous pouvez utiliser la sortie Progressive Scan du combiné pour obtenir la meilleure résolution vidéo possible.
- Si votre téléviseur n'accepte pas le format Progressive Scan, l'image apparaîtra brouillée.

- 1 Raccordez les prises COMPONENT/PROGRESSIVE VIDEO OUT du combiné aux prises correspondantes de votre téléviseur au moyen d'un câble Y Pb Pr (C) si le signal Vidéo Composante (Y, Pb, Pr) est disponible sur votre téléviseur.
- 2 Raccordez les prises AUDIO OUT Droite et Gauche du combiné aux prises d'entrée audio droite / gauche de votre téléviseur au moyen des câbles audio.



- Assurez-vous que le combiné est en mode Progressive Scan en maintenant appuyé le bouton [P.SCAN] pendant 3 secondes (ou en changeant la Sortie Vidéo dans le Menu Configuration, voir page 24).
- Le Progressive Scan ne fonctionne pas avec les raccordements RF, Audio/Vidéo ou S-vidéo.

multicanaux (Dolby Digital™, MPEG 2 ou DTS)

- 1 Raccordez la prise DIGITAL AUDIO OUT (coaxiale) du combiné à la prise d'entrée correspondant de votre amplificateur. Utilisez un câble audio coaxial optionnel. (X)
- 2 Vous devrez activer la sortie numérique du combiné ; voir Réglages 'Audio' à la page 25.

Son Numérique Multicanaux ?

Un raccordement numérique multicanaux offre la meilleure qualité de son possible. Pour cela, vous devez disposer d'un tuner audio-vidéo multicanaux acceptant un ou plusieurs des formats audio supportés par votre combiné Graveur HDD/DVD (MPEG 2, Dolby Digital et DTS).

Consultez le manuel d'utilisateur du tuner et les logos apposés à l'avant du tuner.



- Grâce à l'accord de licence DTS, la sortie numérique sera de type DTS numérique lorsque le flux audio sélectionné est DTS.



- Si le format audio de la sortie numérique ne correspond pas aux capacités de votre tuner, celui-ci produira un son fort et déformé ou pas de son du tout.
- Le son numérique surround canal 5.1 ne peut être obtenu par le raccordement numérique que si votre tuner est équipé d'un décodeur multicanaux numérique.
- Pour afficher à l'écran le format audio du DVD présent dans le combiné, appuyez sur [AUDIO].

Le combiné Graveur HDD/DVD ne réalise pas de décodage interne (2 canaux) des pistes son DTS. Pour profiter de son surround DTS multicanaux, vous devez raccorder le combiné à un tuner compatible DTS par l'une des sorties audio numériques du combiné.

Arrière du combiné Graveur HDD/DVD

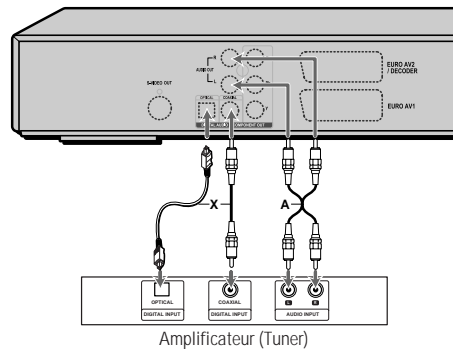

Raccordement d'un ampli-tuner

Raccordement d'un amplificateur équipé d'un système stéréo analogique à deux canaux ou de Dolby Pro Logic II/Pro Logic

Raccordez les prises AUDIO OUT droite et gauche du combiné aux prises d'entrée droite et gauche de votre amplificateur, tuner ou système stéréo au moyen des câbles audio fournis (A).

Raccordement d'un amplificateur équipé d'un système stéréo numérique à deux canaux (PCM) ou d'un tuner Audio/Vidéo équipé d'un décodeur

Raccordement d'un Appareil Accessoire

Pour recevoir les signaux audio/vidéo d'un autre appareil, raccordez les prises AVF du combiné aux prises de sortie audio/vidéo de votre appareil, au moyen des câbles audio/vidéo.

Tableau de connexion des accessoires (magnétoscope, caméscope, etc.)

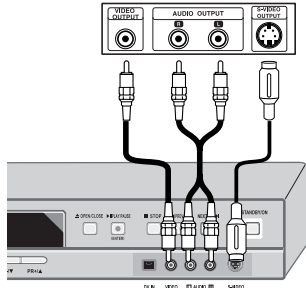

Avant du combiné Graveur HDD/DVD

Raccordement d'un Caméscope Numérique

La prise DV IN (entrée vidéo numérique) du panneau avant permet de raccorder un caméscope numérique (DV), une platine vidéo ou un enregistreur DVD+R/RW ainsi que d'effectuer des transferts numériques de cassettes DV ou de DVD+R/RW vers des DVD±R, des DVD±RW ou le HDD sur l'Enregistreur HDD/DVD.

Utilisez un câble DV (non fourni) pour raccorder la prise DV In/Out de caméscope numérique/Platine vidéo à la prise DV IN du panneau avant du combiné.

Cette prise ne sert qu'à raccorder un appareil de vidéo numérique (DV). Elle n'est pas compatible avec les tuners satellite numériques ou les platines vidéo D-VHS.

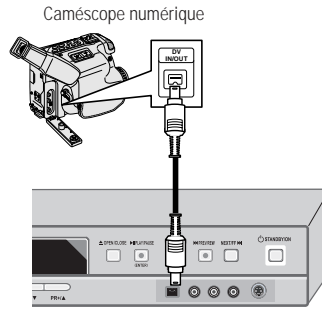

Avant du combiné Graveur HDD/DVD

BRANCHEMENTS

Installation Initiale

Après avoir correctement raccordé votre combiné Graveur HDD/DVD à votre téléviseur et à d'autres appareils, le présent chapitre va vous expliquer comment réaliser l'installation initiale.

i Vous devez suivre le processus d'installation initiale pour paramétrer l'heure, la date, les canaux et vos préférences de langue dans le combiné Graveur HDD/DVD.

- 1 Un message d'accueil s'affiche à l'écran. Assurez-vous que le câble RF de l'antenne ou que la prise de la télévision par câble est raccordé. Appuyez sur [ENTER] pour débiter l'installation initiale.
- 2 Sélectionnez la langue souhaitée pour le menu affiché au moyen de [▲/▼]. Appuyez sur [ENTER] pour valider.
- 3 Sélectionnez le pays souhaité au moyen de [▲/▼]. Appuyez sur [ENTER] pour valider.
- 4 Sélectionnez la langue des menus du disque au moyen de [▲/▼]. Appuyez sur [ENTER] pour valider.
- 5 Sélectionnez la langue des dialogues du disque au moyen de [▲/▼]. Appuyez sur [ENTER] pour valider.
- 6 Sélectionnez la langue des sous-titres du disque au moyen de [▲/▼]. Appuyez sur [ENTER] pour valider.

- 7 Le combiné Graveur HDD/DVD détecte automatiquement les canaux et les sauvegarde en mémoire.
- 8 Après avoir terminé la Recherche Automatique des Canaux, réglez l'heure.
- 9 Utilisez la touche [◀/▶] pour vous déplacer à droite et à gauche et [▲/▼] pour modifier les réglages.
- 10 Après avoir réglé l'heure, appuyez sur [ENTER] pour confirmer. Si vous annulez le processus au cours de l'Installation Initiale, vous devrez répéter la procédure.

i Ré-installation

Cet appareil est équipé d'un tuner multinormes apte à recevoir les émissions de nombreux pays pour choisir le pays, procéder comme suit :

- 1 Appuyez sur [SETUP] et choisissez "ré-initialisation" en utilisant [◀ ▶]. Faites ensuite une remise à zéro (voir page 31)
- 2 Allumez l'appareil, il apparaît alors à l'écran "INSTALLATION INITIALE".
- 3 Choisissez le pays que vous désirez (voir étape 3), puis suivez les étapes 4 à 10.

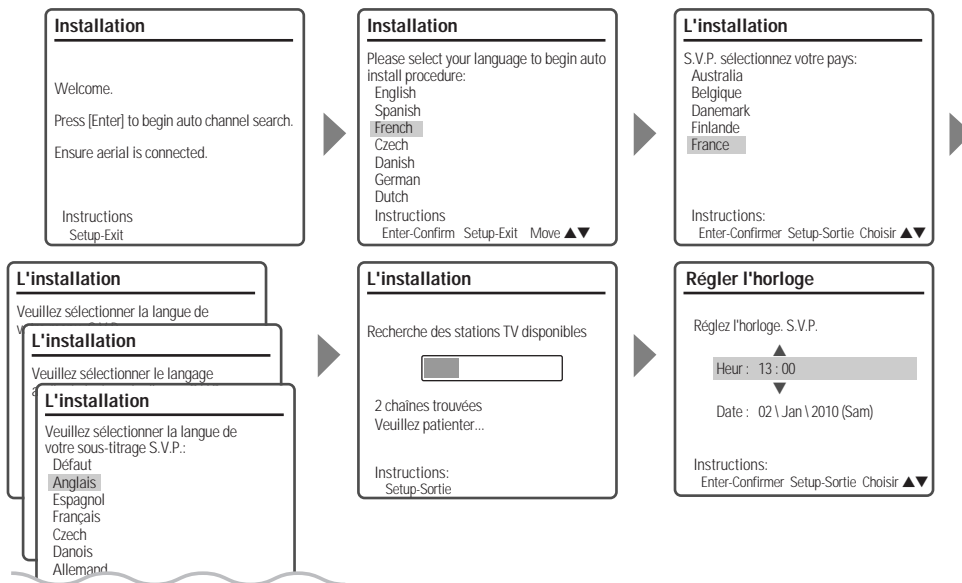

Configuration Initiale

Présentation du Menu de Configuration

Le menu Configuration du combiné Graveur HDD/DVD comprend les six catégories suivantes : Installation, Options d'Enregistrement, Langues, Préférences, Infos Système et Restauration des Paramètres par Défaut. Appuyez sur [SETUP] et [◀/▶] sur la télécommande pour afficher le premier et le second niveau du menu Configuration.

Navigation dans le Menu

- 1 Appuyez sur [SETUP]. Le menu Configuration s'affiche.
- 2 Au moyen de [◀/▶], sélectionnez la catégorie souhaitée.
- 3 Lorsque la catégorie souhaitée est sélectionnée, appuyez sur [▲/▼] pour accéder au second niveau.
- 4 Appuyez sur [ENTER] pour accéder au troisième niveau.
- 5 Au moyen de [▲/▼], sélectionnez la configuration souhaitée puis appuyez sur [ENTER] pour confirmer votre choix. Certains points exigent des étapes supplémentaires. Appuyez sur [SETUP] à tout moment pour revenir au menu précédente.
- 6 Appuyez sur [SETUP] pour sortir du menu Configuration.

Réglages d'INSTALLATION

Réglage Manuel

Afin de terminer le réglage de votre combiné lorsque le réglage automatique n'a pas sauvegardé tous les canaux ou si vous souhaitez en enregistrer un nouveau.

- 1 Appuyez sur [SETUP]. Le menu Configuration s'affiche.
- 2 Au moyen de [◀/▶], sélectionnez 'L'installation'.
- 3 Lorsque 'L'installation' est sélectionné, appuyez sur [▼] pour sélectionner 'Réglage Manuel'.



- 4 Appuyez sur [ENTER]. Le menu 'Réglage Manuel' s'affiche.
- 5 Au moyen de [▲/▼], sélectionnez 'Standard'. Appuyez sur [ENTER] pour passer au second niveau.
- 6 Au moyen de [▲/▼], sélectionnez le 'Standard' souhaité (PAL-BG, PAL-II, PAL-DK, ou SECAM-L) puis appuyez sur [ENTER].

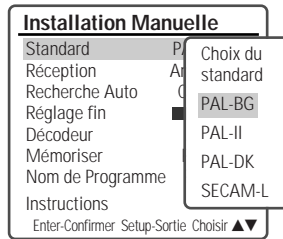

Cet appareil est équipé d'un tuner multi normes. Vous pouvez rechercher et mémoriser les chaînes de différents pays. Si vous ne réussissez pas, faites une ré-installation (voir page 18.)

- 7 Au moyen de [▲/▼], sélectionnez 'Réception'. Appuyez sur [ENTER] pour accéder au second niveau.
- 8 Au moyen de [▲/▼], sélectionnez le système de réception souhaité (antenne ou câble) puis appuyez sur [ENTER].

Antenne: si vous utilisez une antenne classique pour recevoir les canaux.

Câble TV: si vous utilisez un câble de base pour recevoir les canaux.

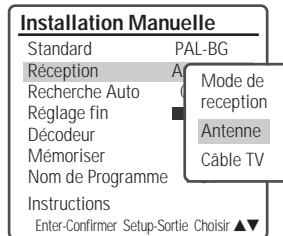

- 9 Au moyen de [▲/▼], sélectionnez 'Recherche Automatique'.
- 10 Recherchez le numéro de canal réel en appuyant sur [◀/▶].

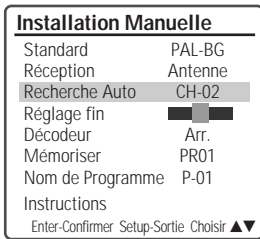

- 11 Sélectionnez 'Réglage Fin'. Vous pouvez ainsi ajuster avec précision l'accord de fréquence.

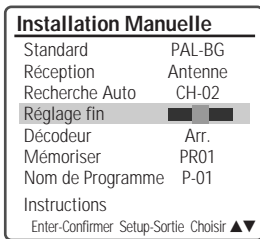

- 12 Par [▲/▼], sélectionnez 'Décodeur'. Appuyez sur [ENTER] pour passer au second niveau.
- 13 Lorsque le programme est codé (et que vous disposez d'un décodeur raccordé à la prise EURO AV2), appuyez sur [▲/▼] pour sélectionner 'Mar.' et appuyez sur [ENTER] pour confirmer.

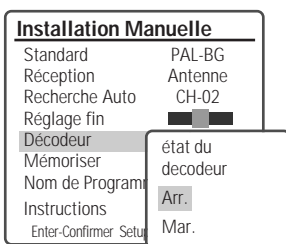

- 14 Au moyen des boutons [▲/▼], sélectionnez 'Mémoriser'. Appuyez sur [ENTER] pour accéder au second niveau.
- 15 Au moyen de [▲/▼], sélectionnez un numéro de programme à sauvegarder et appuyez sur [ENTER] pour valider.

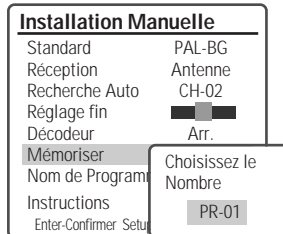

- 16 Au moyen de [▲/▼], sélectionnez 'Nom du Programme'. Appuyez sur [▶] pour passer au second niveau. Si votre combiné Graveur HDD/DVD n'indique aucun nom de chaîne ou si ce dernier est incorrect, vous pouvez le corriger.
- 17 Sélectionnez le nom dans la liste sauvegardée ou créez le nom de chaîne en saisissant un nom à 4 caractères. Changez les caractères avec [▲/▼] puis déplacez-vous à la suivante avec [◀/▶].

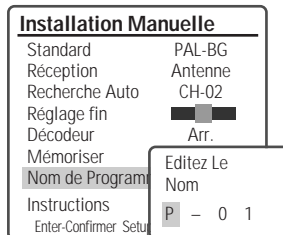

Réglage Automatique

Le tuner synthétisé en fréquence équipant l'Enregistreur HDD/DVD permet de recevoir des canaux couvrant les basses fréquences VHF E2-S6, les hautes fréquences VHF S7-S36 et les fréquences UHF S37-E69.

Préparation :

Raccordez le combiné Graveur HDD/DVD au type souhaité d'antenne ou de système de télévision par câble, comme indiqué au paragraphe 'Raccordement d'une Antenne/ du Câble' de la page 15.

- 1 Suivez les étapes 1-2 comme indiqué au paragraphe 'Réglage Manuel'.
- 2 Après avoir choisi 'L'installation', appuyez sur [▲/▼] pour sélectionner 'Réglage Automatique'.



- 3 Appuyez sur [ENTER] pour lancer la recherche des canaux.

Le tuner va automatiquement rechercher les canaux disponibles dans votre région et les garder en mémoire. automatically search for all available channels in your area and place them in the tuner's memory.

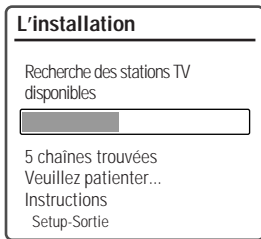

 *A la fin du Réglage Automatique, suivez les instructions précédentes pour vous assurer que la Bande de Réception est réglée correctement.*

Réglage de l'Horloge

- 1 Suivez les étapes 1-2 comme indiqué au paragraphe 'Réglage Manuel'.
- 2 Au moyen des boutons [▲/▼], sélectionnez 'Réglage horloge'.



- 3 Appuyez sur [ENTER]. Le menu 'Réglage horloge' s'affiche.

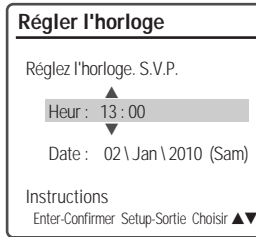

- 4 Entrez la date et l'heure.
 - ◀/▶ (gauche/droite) : pour déplacer le curseur à la colonne précédente ou suivante.
 - ▲/▼ (haut/bas) : pour modifier le réglage à l'endroit où se trouve le curseur.
- 5 Appuyez sur [ENTER] pour confirmer votre réglage puis appuyez sur [SETUP] pour quitter le menu Configuration.

CONFIGURATION

Réglage des Canaux

- 1 Suivez les étapes 1-2 comme indiqué au paragraphe 'Réglage Manuel'.
- 2 Au moyen de [▲/▼], sélectionnez 'Mise en place des chaînes'.



- 3 Appuyez sur [ENTER]. Le menu Réglage des Canaux s'affiche.

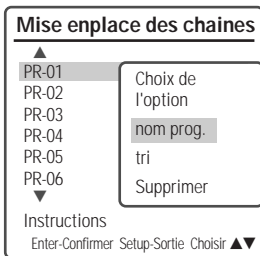

- 4 Au moyen de [▲/▼], sélectionnez le numéro PR (de programme) que vous souhaitez régler. Ensuite, appuyez sur [ENTER].

Modification

Après avoir réglé les chaînes de télévision de votre combiné, vous pouvez souhaiter leur donner un nom.

- 1 Au moyen de [▲/▼], sélectionnez 'nom prog.' et appuyez sur [ENTER].
- 2 Vous pouvez ajouter un nom en appuyant sur [▲/▼] et [◀/▶].
- 3 Appuyez sur [ENTER] pour valider.

Alignement

Après avoir réglé les chaînes de télévision de votre combiné, vous pouvez souhaiter modifier ou modifier l'ordre comme vous le souhaitez.

- 1 Au moyen de [▲/▼], sélectionnez 'tri' et

appuyez sur [ENTER].

- 2 Appuyez sur [▲/▼] pour sélectionner le numéro de programme (PR) que vous souhaitez déplacer.
- 3 Appuyez sur [ENTER]. Le programme sélectionné passe au numéro PR suivant.

Suppression

Après avoir réglé les chaînes de télévision de votre combiné, vous pouvez souhaiter en supprimer une.

- 1 Par [▲/▼], sélectionnez 'Supprimer' puis appuyez sur [ENTER].

Réglage des OPTIONS D'ENREGISTREMENT

Qualité d'Enregistrement du Graveur DVD

Vous pouvez régler la qualité d'enregistrement du Graveur sur (Approx.) : HQ (Haute Qualité - 1 h/disque), SP (Lecture Standard- 2 h/disque), EP (Lecture Prolongée - 4 h/disque) ou SLP (Lecture Super Longue - 6 h/disque).

- 1 Appuyez sur [SETUP]. Le menu Configuration s'affiche.
- 2 Utilisez [◀/▶] pour sélectionner 'Options d'Enregistrement'.
- 3 Après avoir sélectionné 'Options d'Enregistrement', appuyez sur [▼] pour sélectionner 'Qualité de DVD'.
- 4 Appuyez sur [ENTER] pour passer au second niveau.
- 5 Au moyen de [▲/▼], sélectionnez la qualité d'enregistrement souhaitée (HQ, SP, EP ou SLP).
- 6 Appuyez sur [ENTER] pour confirmer votre choix puis appuyez sur [SETUP] pour quitter le menu.

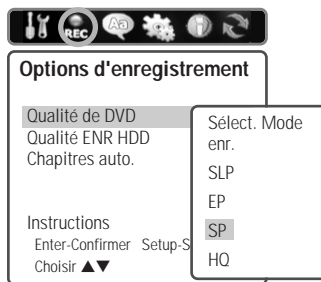

Qualité d'enregistrement HDD

Vous pouvez sélectionner l'une des valeurs suivantes pour la qualité d'enregistrement HDD par défaut (Approx.) : [DHR-8105, 160GB] HQ (Haute Qualité - 32h), SP (Lecture Standard - 66h), EP (Lecture Prolongée - 128h) ou SLP (Lecture Super Longue - 195h).

[DH-6105, 80GB] HQ (Haute Qualité - 16h), SP (Lecture Standard - 33h), EP (Lecture Prolongée - 64h), or SLP (Lecture Super Longue - 97h).

Suivez la même procédure que pour la 'Qualité d'Enregistrement du Graveur DVD'.

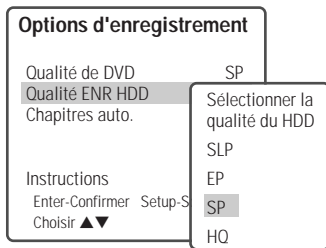

Chapitres Automatiques

Pendant l'enregistrement, des marqueurs de chapitres sont ajoutés automatiquement à des intervalles fixes. Vous pouvez régler cet intervalle sur 5 minutes, 10 minutes ou 15 minutes. Pour arrêter le marquage automatique des chapitres, sélectionnez 'Arr.'. Suivez la même procédure que pour la 'Qualité d'Enregistrement du Graveur DVD'.

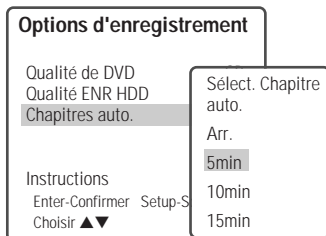

Réglage de la LANGUE

Langue de l'OSD

Permet de choisir la langue de l'écran et des menus du combiné Graveur HDD/DVD.

- 1 Appuyez sur [SETUP]. Le menu Configuration s'affiche.
- 2 Au moyen de [◀] et de [▶], choisissez 'Langages'.
- 3 Après avoir choisi 'Langue, appuyez sur [▼] pour sélectionner 'Langage OSD'.
- 4 Appuyez sur [ENTER] pour passer au second niveau.
- 5 Au moyen de [▲/▼], sélectionnez la langue souhaitée.
- 6 Appuyez sur [ENTER] pour valider votre choix puis appuyez sur [SETUP] pour quitter ce menu.

CONFIGURATION



Langue des Menus / des Sous-titres / des Dialogues

Vous permet de choisir la langue souhaité pour les menus, les sous-titres et les bandes son du disque.

Suivez la même procédure que pour la langue de l'osd.

Par défaut : la langue par défaut du disque est sélectionnée.

PREFERENCES / Réglages Vidéo

- 1 Appuyez sur [SETUP].
- 2 Au moyen de [◀/▶], sélectionnez 'Préférences'.
- 3 Une fois 'Préférences' sélectionné, appuyez sur [▼] pour sélectionner 'Vidéo'.
- 3 Appuyez sur [ENTER]. Le sous-menu 'Vidéo' s'affiche.

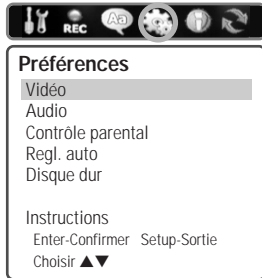

Format de l'Image du Téléviseur

- 1 Utilisez [▲/▼] pour sélectionner 'Aspect de TV' lorsque le sous-menu 'Vidéo' est ouvert.
- 2 Appuyez sur [ENTER] ou [▶] pour passer au second niveau.
- 3 Au moyen de [▲/▼], sélectionnez le format d'image souhaité.

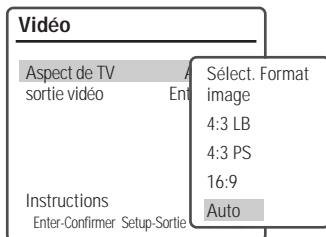

- 4 Appuyez sur [ENTER] pour valider votre choix.
- 5 Appuyez sur [SETUP] pour quitter le menu.

4:3 LB : à sélectionner avec téléviseur standard 4 :3 est raccordé. Affiche des images avec des bandes de masquage en haut et en bas de l'image.

4:3 PS : à sélectionner avec un téléviseur standard 4 :3. Affiche des images tronquées pour remplir tout l'écran du téléviseur. Les deux côtés de l'image sont coupés.

16:9 : à sélectionner avec un écran large 16 :9 .

Auto : passe automatiquement au format d'image approprié.

Sortie Vidéo

Le système vidéo Progressive Scan offre la meilleure qualité d'image possible avec des oscillations réduites.

RGB : si vous raccordez le combiné à un téléviseur numérique au moyen de prises PERITEL, réglez la Sortie Vidéo sur 'RGB'.

Entrelacé ou Progressif : si vous raccordez le combiné à un téléviseur numérique (DTV) ou à un Moniteur au moyen des prises COMPONENT, réglez la Sortie Vidéo sur 'Entrelacé' ou 'Progressif'.

Suivez la même procédure que celle décrite au paragraphe « Format de l'Image du Téléviseur » pour changer la 'Sortie Vidéo'.

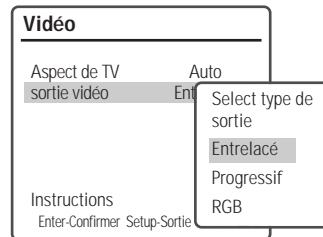

Attention

- Lorsque le réglage Progressive Scan est sélectionné, l'image ne sera visible que sur un téléviseur ou un moniteur compatible avec le Progressive Scan. Maintenez la touche [P.SCAN] appuyée pendant 5 secondes pour revenir en mode Entrelacé .

PREFERENCES / Réglages audio

Pour les réglages 'Audio', suivez la même procédure que pour les réglages 'Vidéo'.

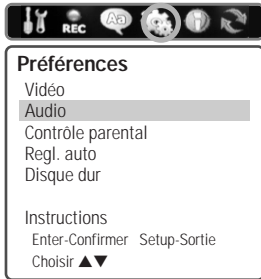

Sortie Numérique

- 1 Au moyen de [▲/▼], sélectionnez 'Sortie audio numérique' lorsque le sous-menu est affiché.
- 2 Appuyez sur [ENTER] ou [▶] pour passer second niveau.
- 3 Au moyen de [▲/▼], sélectionnez le type de sortie numérique souhaitée.

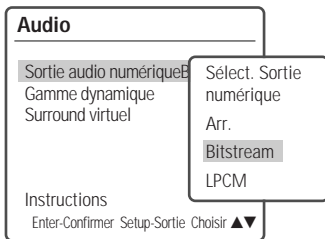

- 4 Appuyez sur [ENTER] pour confirmer votre choix.
- 5 Appuyez sur [SETUP] pour sortir du menu.

Arr. : Aucun signal ne sortira des prises de sortie audio numérique.

LPCM : Le signal audio numérique du Combiné DVD+HDD sortira au format PCM 2 canaux lorsque vous lirez un DVD (ou HDD) enregistré à partir d'une bande son Dolby Digital (DVD uniquement) ou MPEG.

Bitstream : à sélectionner en cas de raccordement avec un décodeur Dolby Digital ou DTS (ou un ampli

ou un autre appareil à décodeur Dolby Digital ou DTS).

Gamme Dynamique

Lorsque vous regardez des films sur DVD, vous pouvez souhaiter compresser la gamme dynamique de la sortie audio (la différence entre les passages les plus forts et les plus tranquilles). Cela vous permet d'écouter un film avec un volume plus bas sans perdre de la clarté de son. Réglez la 'Gamme Dynamique' sur Haute ou Basse pour cet effet.

Suivez la même procédure que pour la 'Sortie Numérique' pour régler la 'Gamme Dynamique'.

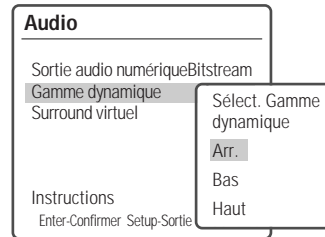

Son Surround Virtuel

Vous pouvez profiter d'un effet 3D simulé à partir de deux haut-parleurs en réglant le son Surround Virtuel sur 'Mar.'.

Suivez la même procédure que pour la 'Sortie Numérique' pour régler l'option 'Surround Virtuel'.

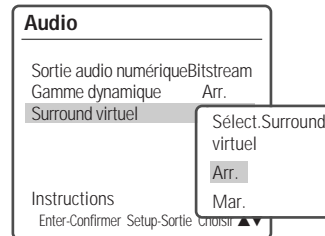

PREFERENCES / Contrôle Parental

Réglage du Niveau de Contrôle Parental

Le Contrôle Parental vous permet d'empêcher la lecture de certains DVD selon leur classification ou de regarder certains disques avec des scènes de remplacement. Vous pouvez régler le niveau de contrôle parental de 'ADULTE' à 'LIBRE'.

- 1 Appuyez sur [SETUP].
- 2 Au moyen de [◀/▶], sélectionnez 'Préférences'.
- 3 Une fois 'Préférences' sélectionné, appuyez sur [▼] pour sélectionner 'Contrôle parental' et appuyez sur [ENTER].

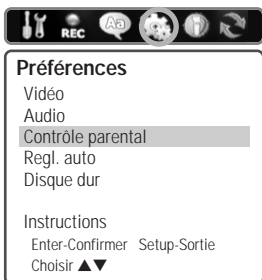

- 4 Au moyen de [▲/▼], sélectionnez "Niveau de contrôle" et appuyez sur [ENTER]. La zone de saisie d'un mot de passe apparaît. Saisissez un mot de passe à 4 chiffres au moyen des boutons [0-9]. Si vous saisissez un mot de passe pour la première fois, il vous sera demandé de le taper de nouveau pour confirmation.

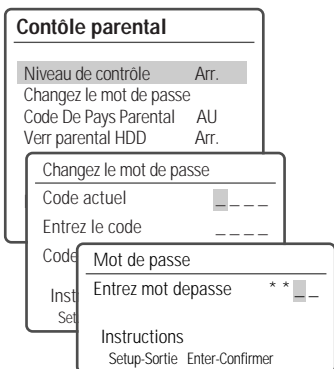

i Le mot de passe par défaut est '0000'. Vous devez saisir ce mot de passe avant de pouvoir modifier le Niveau de Contrôle Parental.

i Saisissez un nouveau mot de passe autre que '0000'.

- 5 Après avoir sélectionné le mot de passe, appuyez sur [ENTER] lorsque 'Réglage du Niveau de Contrôle Parental' est affiché.
- 6 Saisissez votre nouveau mot de passe.
- 7 Au moyen de [▲/▼], sélectionnez le niveau de contrôle parental souhaité et appuyez sur [ENTER] pour valider.

Arr. : si vous choisissez Déverrouillage, la fonction de Verrouillage n'est pas active. Tous les disques seront lus en intégralité.

ADULTE à LIBRE: certains films contiennent des scènes non adaptées aux enfants. Si vous choisissez une classification pour le combiné Graveur HDD/DVD, toutes les scènes ayant la même classification ou une classification inférieure seront lues. Les scènes correspondant à une classification supérieure ne sont pas lues sauf si une scène de remplacement est disponible sur le disque. La scène de remplacement doit avoir la même classification ou une classification inférieure. Si aucune scène de remplacement n'est disponible, la lecture s'arrêtera. Vous devrez entrer votre mot de passe à 4 chiffres ou changer le niveau de classification pour pouvoir lire le disque.

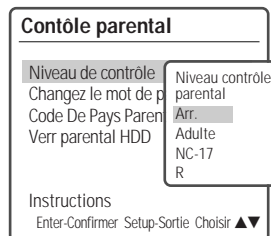

- 8 Appuyez sur [ENTER] pour confirmer votre choix de classification, puis appuyez sur [SETUP] pour sortir du menu.

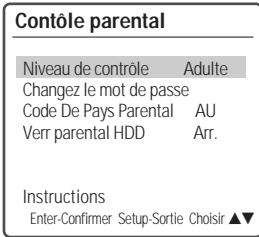

Changement de Mot de Passe

- 1 Après avoir sélectionné 'Préférences', appuyez sur [▼] pour sélectionner 'Contrôle parental'.
- 2 Appuyez sur [ENTER]. Le sous-menu 'Contrôle parental' s'affiche.
- 3 Au moyen de [▲/▼], sélectionnez 'Changer le mot de passe' puis appuyez sur [ENTER].

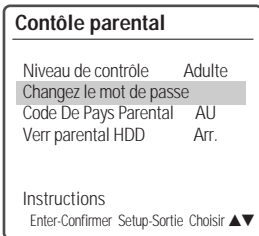

- 4 Le sous-menu 'Changer le mot de passe' s'affiche. Saisissez votre mot de passe à 4 chiffres actuel.

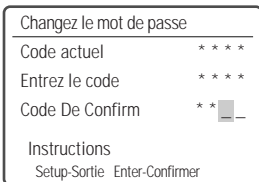

- 5 Saisissez un nouveau mot de passe à 4 chiffres. Saisissez-le de nouveau pour confirmer puis appuyez sur [ENTER].



- **Mot de Passe Illimité** : si vous avez oublié votre mot de passe, tapez 3,3,0,8 sur la télécommande puis appuyez sur [ENTER].
- Saisissez un nouveau mot de passe, autre que '0000'.

Réglage du Code Pays de Contrôle Parental

- 1 Après avoir sélectionné 'Préférences', appuyez sur [▼] pour sélectionner 'Contrôle parental' puis appuyez sur [▼] pour sélectionner 'Code De Pays parental'.

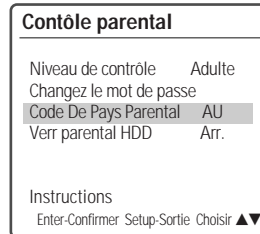

- 2 Appuyez sur [ENTER]. Saisissez votre mot de passe à 4 chiffres actuel puis appuyez sur [ENTER].
- 3 Au moyen de [▲/▼], sélectionnez le pays souhaité puis appuyez sur [ENTER] pour valider.

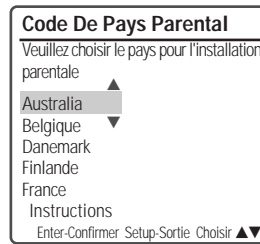

Verrouillage parental HDD

Cette fonction vous permet de verrouiller un titre dans le menu vidéos HDD de façon à en interdire la lecture. Ce verrouillage s'effectue comme suit :

- 1 Une fois 'Préférences' sélectionné, appuyez sur [▼] pour sélectionner 'Contrôle parental' et appuyez sur [ENTER].
- 2 Au moyen de [▲/▼], sélectionnez "Verrouillage parental HDD" et appuyez sur [ENTER]. Le dialogue d'entrée du mot de passe apparaît. Entrez une chaîne de 4 chiffres en utilisant les touches [0-9]. S'il s'agit de votre premier mot de passe, vous serez invité à le confirmer en le saisissant une seconde fois.

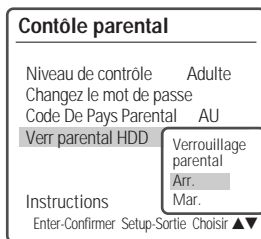

- 3 Le mot de passe étant défini et l'option "Verrouillage parental HDD" restant sélectionnée, appuyez sur [ENTER].
- 4 Entrez votre nouveau mot de passe.
- 5 Sélectionnez le niveau de contrôle parental à l'aide des touches [▲/▼] puis appuyez sur [ENTER] pour confirmer.

Arr. : Si vous sélectionnez "Arr.", la fonction Verrouillage parental n'est pas activée. Tous les titres du HDD seront lus dans leur intégralité.

Mar. : Si vous sélectionnez "Mar.", la fonction Verrouillage parental est activée dans le menu d'édition HDD. Pour pouvoir lire le titre verrouillé dans le menu vidéos HDD, vous devrez entrer le mot de passe de 4 chiffres. Voir page 50 pour tout détail.

- 6 Appuyez sur [ENTER] pour confirmer le niveau sélectionné puis sur [SETUP] pour quitter le menu.

PREFERENCES / Réglages Automatiques

- 1 Après avoir sélectionné 'Préférences', appuyez sur [▼] pour sélectionner 'Regl. Auto'.
- 2 Appuyez sur [ENTER] pour afficher ce sous-menu.

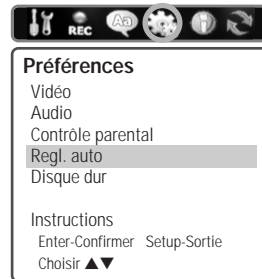

Réglage de l'Horloge Automatique

L'horloge automatique permet au combiné Graveur HDD/DVD de régler l'heure automatiquement même s'il se trouve en mode Veille (branché mais éteint).

L'horloge automatique n'est disponible que sur les modèles avec fonction VPS/PDC.

Certaines stations de télévision peuvent envoyer l'heure et la date avec les données VPS/PDC. La vidéo utilisera automatiquement cette heure et cette date lors de la procédure de configuration initiale et à chaque fois que vous débrancherez l'appareil. Si cette heure et cette date se révèlent incorrectes, vous pouvez supprimer cette fonction selon les étapes suivantes afin d'éteindre l'horloge. Vous devrez alors régler manuellement l'heure et date comme indiqué précédemment.

- 1 Au moyen de [▲/▼], sélectionnez 'mise à l'heure auto' et appuyez sur [ENTER].
- 2 Au moyen de [▲/▼], changez le statut (marche ou arrêt) du 'mise à l'heure auto' et appuyez sur [ENTER] pour valider.

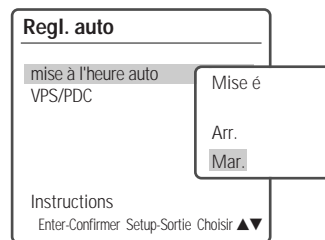

VPS/PDC

Le VPS/PDC est un service offert par certaines stations pour vous permettre de réaliser précisément des enregistrements programmés même si l'heure de début du programme est légèrement retardée. L'heure que vous entrez est l'heure VPS/PDC et, par conséquent, cette dernière est toujours correcte. Toutes les stations n'offrent pas le VPS/PDC, auquel cas l'enregistrement débutera à l'heure que vous avez entrée et non à l'heure du début réel du programme.

Si vous souhaitez débuter un enregistrement à une heure donnée sans qu'elle soit ajustée par le système VPS/PDC en cas de retard, éteignez le VPS/PDC sinon le combiné n'enregistrera pas.

Suivez la même procédure que pour le 'Réglage de l'Horloge Automatique' pour modifier le statut (marche/arrêt) du VPS/PDC.

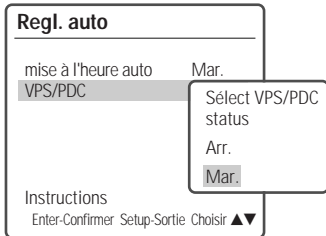

Les options « VPS/PDC » et réglage horloge automatiques ne fonctionnent pas dans certains pays.

Suppression automatique de titres

- 1 À partir du sous-menu "Disque dur", sélectionnez "Titre auto effacé" avec les touches [▲/▼]. Appuyez sur [ENTER] ou sur [►] pour passer au deuxième niveau.

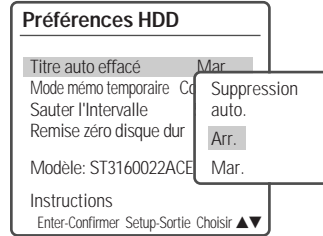

- 2 Sélectionnez l'option souhaitée avec les touches [▲/▼].
- 3 Appuyez sur [ENTER] pour confirmer votre choix.
- 4 Appuyez sur [SETUP] pour sortir du menu.

Arr. : Si vous n'appuyez pas sur la touche [STOP] et si l'espace disponible sur le HDD est insuffisant pour la totalité de l'enregistrement, le Combiné DVD+HDD interrompra l'enregistrement et vous demandera d'effacer certains titres afin de libérer de l'espace.

Mar. : Si vous n'appuyez pas sur la touche [STOP] et si l'espace disponible sur le HDD est insuffisant pour la totalité de l'enregistrement, le Combiné DVD+HDD écrasera les titres non protégés.

Mode de la mémoire tampon

- 1 À partir du sous-menu "Disque dur", sélectionnez "Mode mémotemporaire" avec les touches [▲/▼]. Appuyez sur [ENTER] ou sur [►] pour passer au deuxième niveau.

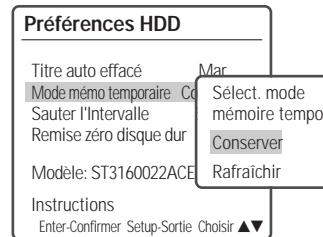

PREFERENCES / Disque dur

- 1 Après avoir sélectionné 'Préférences', appuyez sur [▼] pour sélectionner 'Disque dur'.
- 2 Appuyez sur [ENTER] pour afficher ce sous-menu.

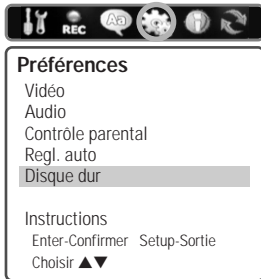

- 2 Sélectionnez l'option souhaitée avec les touches [▲/▼].
- 3 Appuyez sur [ENTER] pour confirmer votre choix.
- 4 Appuyez sur [SETUP] pour sortir du menu.

Conserver : Cette option maintient le contenu de la mémoire tampon lors d'un changement de chaîne TV.

Rafraîchir : Refreshes the buffer upon changing the TV channel.

Intervalle de saut

Cette fonction permet d'effectuer des sauts correspondant à l'intervalle de temps défini en mode Enregistrement/lecture simultanés.

- 1 À partir du sous-menu "Disque dur", sélectionnez "Sauter l'Intervalle" avec les touches [▲/▼]. Appuyez sur [ENTER] ou sur [▶] pour passer au deuxième niveau.

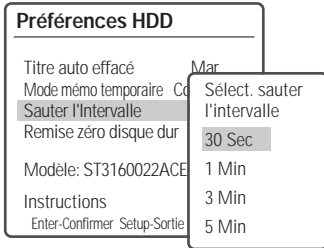

- 2 Sélectionnez l'option souhaitée avec les touches [▲/▼].
- 3 Appuyez sur [ENTER] pour confirmer votre choix.
- 4 Appuyez sur [SETUP] pour sortir du menu.

Réinitialisation du disque dur

Cette fonction vous permet d'effacer intégralement le contenu du HDD. Réfléchissez bien avant d'effectuer cette opération car elle est irréversible.

- 1 À partir du sous-menu "Disque dur", sélectionnez "Remise zéro disque dur" avec les touches [▲/▼].
- 2 Appuyez sur [ENTER].

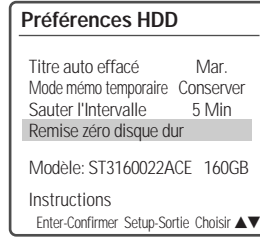

- 3 Le menu de configuration s'affiche. Sélectionnez "Oui" ou "Non" avec les touches [▲/▼] puis appuyez sur [ENTER].
- 4 Si vous sélectionnez "Oui", le reformatage du disque dur commence. N'éteignez SURTOUT PAS l'appareil en cours de reformatage.

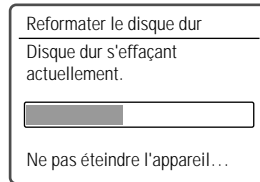
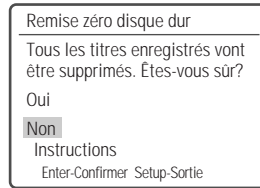

- 5 L'appareil s'éteint automatiquement dès que la réinitialisation du HDD est terminée.

Informations Système

Les informations système aident les réparateurs à identifier les informations clé du microprogramme de votre combiné Graveur HDD/DVD si une réparation s'avère nécessaire.

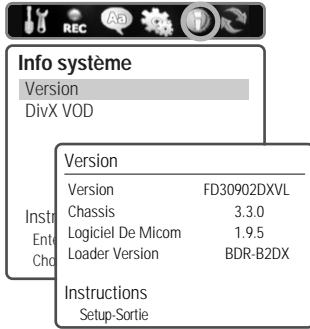

 Nous vous fournissons le code d'enregistrement DivX® VOD (Video On Demand) qui va vous permettre de louer et d'acheter des vidéos via le service DivX® VOD. Pour plus d'informations, rendez-vous sur le site www.divx.com/vod.

Restauration des Paramètres par Défaut

Si vous le souhaitez, vous pouvez réinitialiser votre combiné à ses paramètres par défaut.

- 1 Appuyez sur [SETUP].
- 2 Au moyen de [◀/▶], sélectionnez 'Régl. Par défaut'.



- 3 Appuyez sur [ENTER].
- 4 Le menu Initialisation s'affiche. Utilisez les boutons [▲/▼] pour sélectionner 'Oui' et appuyez sur [ENTER].

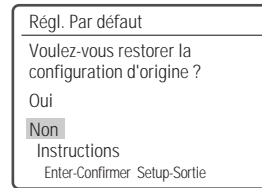

-  Certaines options ne peuvent pas être réinitialisées, dont le Contrôle Parental, le Mot de Passe et le Code Pays.
- Après retour aux valeurs par défaut, l'appareil s'éteint automatiquement. Lorsque vous le rallumez, le menu d'installation apparaît. Vous devez de nouveau paramétrer le pays, la langue, les chaînes et l'horloge.

Présentation de l’Affichage à l’Ecran

L’affichage écran (ou "OSD" pour On-Screen Display) fournit des informations sur l’état du Combiné DVD+HDD et/ou sur le disque ou HDD en cours de chargement. Pour accéder à cet affichage, appuyez sur [DISPLAY] (AFFICHER).

Affichage des Informations sur le Disque

Pour afficher des informations sur le disque ou HDD en cours de chargement :

Fonctionnement de l’affichage à l’écran

- 1 Appuyez sur [DISPLAY] plusieurs fois pour afficher/modifier les informations affichées à l’écran.
- 2 Pour supprimer l’affichage à l’écran, appuyez plusieurs fois sur [DISPLAY] jusqu’à ce qu’il disparaisse.











Veillez consulter les descriptions ci-dessous pour obtenir de plus amples informations sur les affichages à l’écran pour chaque type de support.

 Certains disques peuvent ne pas offrir toutes les fonctions présentées dans les exemples d’affichage à l’écran.

Icônes de Réactions Temporaires

-  Action interdite ou non disponible

Options d’informations DVD / HDD

| DVD | | HDD | |
|--|---------------------------------|--|---------------------------------|
|  Titre | 1 of 3 |  Titre | 1 of 3 |
|  Chapitre | 23 of 41 |  Chapitre | 23 of 41 |
|  Angle | 1 of 1 |  Audio | <input type="checkbox"/> 2. Eng |
|  Audio | <input type="checkbox"/> 2. Eng |  Ecoulé | 01:29:31 |
|  Sous-titre | Arr. | Instructions: Enter-Confirmer Setup-Sortie Choisir ▲▼ | |
|  Ecoulé | 01:29:31 | | |

Titre

Affiche le numéro du titre en cours et le nombre total de titres et permet également de passer au numéro de titre souhaité.

- 1 Appuyez sur [DISPLAY] lors de la lecture. L’affichage à l’écran apparaît sur le téléviseur.
- 2 Au moyen de [▲▼], sélectionnez l’icône ‘Titre’ sur l’affichage à l’écran. Appuyez sur [ENTER]

pour afficher un sous-menu.

- 3 Utilisez [▲▼] pour changer les numéros. Appuyez sur [ENTER] pour valider.

Chapitre

Affiche le numéro du chapitre en cours et le nombre total de chapitres et permet également de passer au numéro de chapitre souhaité.

- 1 Appuyez sur [DISPLAY] lors de la lecture. L’affichage à l’écran apparaît sur le téléviseur.
- 2 Au moyen de [▲▼], sélectionnez l’icône ‘Chapitre’ sur l’affichage à l’écran. Appuyez sur [ENTER] pour afficher un sous-menu.
- 3 Utilisez [▲▼] pour changer les numéros. Appuyez sur [ENTER] pour valider.

Angle

Affiche le numéro d’angle en cours et le nombre total d’angles et permet également de modifier le numéro d’angle.

- 1 Appuyez sur [DISPLAY] lors de la lecture. L’affichage à l’écran apparaît sur le téléviseur.
- 2 Au moyen de [▲▼], sélectionnez l’icône ‘Angle’ sur l’affichage à l’écran. Appuyez sur [ENTER] pour afficher un sous-menu.
- 3 Utilisez [▲▼] pour changer les numéros. Appuyez sur [ENTER] pour valider.

Audio

Affiche la langue de la bande son, la méthode de codage et le numéro de canal actuels et permet également de modifier les réglages.

- 1 Appuyez sur [DISPLAY] lors de la lecture. L’affichage à l’écran apparaît sur le téléviseur.
- 2 Au moyen de [▲▼], to select the ‘Audio’ icon on the on-screen display. Press [ENTER] to display a submenu.
- 3 Utilisez [▲▼] pour changer les numéros. Appuyez sur [ENTER] pour valider.

Sous-titre

Affiche la langue actuelle et permet de modifier les réglages.

- 1 Appuyez sur [DISPLAY] lors de la lecture. L’affichage à l’écran apparaît sur le téléviseur.
- 2 Au moyen de [▲▼], sélectionnez l’icône ‘Sous-titre’ sur l’affichage à l’écran. Appuyez sur [ENTER] pour afficher un sous-menu.

- 3 Utilisez [▲▼] pour changer les numéros.
Appuyez sur [ENTER] pour valider.

Temps écoulé

Affiche le temps de lecture écoulé et permet de sauter au moment souhaité.

- 1 Appuyez sur [DISPLAY] lors de la lecture.
L’affichage à l’écran apparaît sur le téléviseur.
- 2 Au moyen de [▲▼], sélectionnez l’icône ‘Temps écoulé’ sur l’affichage à l’écran.
Appuyez sur [ENTER] pour rechercher un moment précis. Le sous-menu s’affiche.
- 3 Utilisez [▲▼] pour changer les numéros et [◀▶] pour vous déplacer à droite ou à gauche.
- 4 Dans un délai de 7 secondes, appuyez sur [ENTER] pour confirmer l’heure de début. La lecture débute au moment choisi sur le disque.



Pour les titres enregistrés sans informations de navigation dans le DVD, comme les enregistrements d’émissions par exemple, la fonction « Temps écoulé » ne fonctionne pas.

Modification du Canal Audio TV

Vous pouvez changer le canal audio TV au moyen du bouton [AUDIO].

Appuyez sur [AUDIO] plusieurs fois pour changer le canal audio TV, selon le signal audio émis, comme indiqué ci-dessous.

- **Signal Audio STEREO**
Stéréo → Mono → Stéréo
- **Signal Audio BIL(bilingue)**
BIL I → BIL II → (BIL désactivé) → BIL I
- **Signal Audio MONO**
Mono

Le canal audio actuel est affiché à l’écran.

- Si le son est de trop mauvaise qualité en Stéréo, vous pouvez souvent l’améliorer en passant en Mono.
- Lorsqu’une entrée externe est sélectionnée, le canal audio ne peut être passé qu’en Stéréo.

LECTURE

Modification des canaux TV

Si aucun disque n’est en cours de lecture, vous pouvez modifier les canaux TV au moyen des boutons [0-9] ou [PR+/-] de la télécommande ou des boutons [PR+/-] du panneau avant.

Lecture de DVD

Lecture d'un DVD

- Appuyez sur [DVD] pour activer la fonction DVD de la télécommande. Allumez votre téléviseur et sélectionnez la source d'entrée vidéo reliée au combiné Graveur HDD/DVD. Système audio : Allumez le système audio et sélectionnez la source d'entrée reliée au Graveur HDD/DVD.
- Appuyez sur [OPEN/CLOSE] pour ouvrir le compartiment à disques.
- Placez le disque dans le compartiment, face à lire vers le bas (face présentant l'étiquette vers le haut).
- Appuyez de nouveau sur [OPEN/CLOSE] pour refermer le compartiment.
- La mention « LOAD » s'affiche alors sur l'avant de l'appareil et la lecture du disque commence automatiquement. Si la lecture ne se fait pas, appuyez sur [PLAY (▶)]. Dans certains cas, il est possible que le menu du disque s'affiche à la place.



Lecture d'un DVD

Lorsque vous introduisez un DVD+RW ou un DVD+R/-R/-RW non finalisés, aucun titre ne s'affiche, en revanche, la dernière chaîne TV regardée apparaît à l'écran.

Pour lire un titre du DVD+R (+RW), appuyez sur [MENU] ou sur [PLAY] afin de visualiser le menu du disque. Sélectionnez le titre souhaité et appuyez sur [ENTER].

Si le menu du disque s'affiche

- Il est possible que le menu du disque s'affiche dès l'introduction d'un DVD. Il convient alors d'utiliser les touches [◀▶▲▼] pour sélectionner le titre/le chapitre souhaité avant d'appuyer sur [ENTER] pour lancer la lecture. Appuyez sur [TITLE] ou sur [MENU] pour accéder de nouveau au menu du disque.
- Le combiné Graveur HDD/DVD ne pourra pas lire les DVD présentant des codes de zone différents du sien. Le code de zone de ce combiné Graveur HDD/DVD est 2 (deux).
- Sauf indication contraire, toutes les opérations décrites ci-dessous sont faites avec la télécommande. Certaines des fonctionnalités peuvent également être utilisées à partir du menu de configuration.
- Il est possible que certains disques, enregistrés en vitesse accélérée (à une vitesse supérieure ou égale à x2) sur un ordinateur, ne soient pas reconnus.

- N'essayez jamais de lire un disque sur lequel est enregistrée une oeuvre non autorisée.
- Tout disque enregistré par un autre appareil ou tout disque incorrectement enregistré est susceptible de ne pas être reconnu ou de ne pas pouvoir être lu.

Arrêt sur image et lecture image par image

- Appuyez sur [PLAY/PAUSE] au cours de la lecture. Le Graveur HDD/DVD passe en mode Arrêt sur image.
- Vous pouvez alors avancer ou reculer image par image en appuyant sur [FF (▶▶)] de façon répétée une fois que l'appareil est en mode Arrêt sur image.

Avance/Retour rapide

- Appuyez sur [REW (◀◀)] ou sur [FF (▶▶)] pendant la lecture. Le combiné Graveur HDD/DVD passe en mode Recherche.
- Appuyez sur [REW] ou sur [FF] pour sélectionner la vitesse souhaitée : ▶▶ X2, ▶▶ X4, ▶▶ X8, ▶▶ X16, ▶▶ X32, ▶▶ (avance rapide) ou ◀◀ X2, ◀◀ X4, ◀◀ X8, ◀◀ X16, ◀◀ X32 (retour rapide).

Ralenti

Appuyez sur [SLOW+] (RALENTI+) ou sur [SLOW-] (RALENTI-) pour sélectionner la vitesse souhaitée : 1/2, 1/4, 1/8, 1/2, ... (vers l'avant), ou 1/2, 1/4, 1/8, 1/2, ... (vers l'arrière).

Changement de la langue audio

Appuyez une fois sur [AUDIO], puis appuyez de façon répétée sur [AUDIO] au cours de la lecture afin de changer la langue ou la piste audio.

Sous-titres

Appuyez une fois sur [SUBTITLE], puis appuyez de façon répétée sur [SUBTITLE] lors de la lecture afin de sélectionner la langue appropriée pour les sous-titres.

Zoom

La fonction Zoom vous permet d'agrandir l'image et de vous déplacer sur la partie agrandie.

- En mode Lecture, appuyez sur [ZOOM] pour activer la fonction Zoom.
Chaque nouvel appui sur la touche [ZOOM], permet d'augmenter l'agrandissement par paliers successifs : X1 (dimensions normales)

→ X2 → X4 → X1 (dimensions normales)

- 2 Utilisez les touches [◀▶▲▼] pour vous déplacer sur l'image zoomée.
- 3 Pour retourner en lecture normale, appuyez sur [ZOOM] de façon répétée jusqu'à atteindre X1 (image normale).



- La fonction Zoom n'est pas disponible sur tous les DVD.
- La fonction Zoom est impossible en mode PAUSE.

Fonction Répétition

- 1 Pour répéter le chapitre en cours de lecture, appuyez sur [REPEAT]. La mention « REPEAT CHAPTER » s'affiche sur votre téléviseur.
- 2 Pour répéter le titre en cours de lecture, appuyez deux fois sur [REPEAT]. La mention « REPEAT TITLE » apparaît sur votre téléviseur.
- 3 Pour répéter l'ensemble du disque, appuyez trois fois sur [REPEAT]. La mention « REPEAT DISC » s'affiche alors sur votre téléviseur.
- 4 Chaque appui sur la touche [REPEAT] fait défiler les modes de répétition selon le cycle suivant :
 [DVD] Chapitre → Titre → Disque → Arrêt → Chapitre ...
 [VCD] Piste → Disque → Arrêt → Piste ...
 [CDDA, MP3] Piste → Tout → Arrêt → Piste ...

A-B

Vous pouvez répéter la lecture d'une scène délimitée par deux points (A et B):

- 1 Appuyez sur [PLAY/PAUSE] au début de la scène choisie.
- 2 Appuyez sur [A-B] pour définir le repère du début.
- 3 Utilisez [FF], [NEXT] pour atteindre la fin de la section souhaitée.
- 4 Appuyez de nouveau sur [A-B], cette fois-ci pour définir le repère de fin.
- 5 La lecture des scènes de la section ainsi délimitée sera répétée de façon continue jusqu'à ce que vous arrêtez cette fonction en appuyant de nouveau sur la touche [A-B].

Fonction Recherche (Search)

- 1 Appuyez sur [SEARCH] pour visualiser le menu de recherche.
- 2 Utilisez [◀▶] pour choisir



titre (T) ou chapitre (C) et utilisez [▲▼] pour choisir le numéro du titre ou du chapitre souhaité.

Sélection des titres

Lorsqu'un disque présente plusieurs titres, vous avez la possibilité de procéder à leur sélection de la manière suivante :

- 1 Appuyez sur [DISPLAY] et utilisez [▲▼] pour sélectionner l'icône Titre. Appuyez sur [ENTER] pour visualiser le sous-menu. Utilisez [▲▼] pour sélectionner le numéro du titre souhaité et appuyez sur [ENTER] pour confirmer.

Sélection des chapitres

Lorsqu'un titre comporte plusieurs chapitres, vous pouvez choisir celui que vous désirez voir de la manière suivante :

- 1 Appuyez brièvement sur [PREV (◀◀)] ou sur [NEXT (▶▶)] en cours de lecture pour sélectionner le chapitre suivant ou le chapitre précédent.
- 2 Pour passer directement à un chapitre pendant la lecture, appuyez sur [DISPLAY]. Utilisez [▲▼] pour sélectionner l'icône Chapitre, puis, appuyez sur [ENTER] pour afficher le sous-menu correspondant. Utilisez [▲▼] pour sélectionner le numéro de chapitre souhaité avant d'appuyer sur [ENTER] pour confirmer votre sélection.

Les menus

Nombreux sont aujourd'hui les DVD qui proposent des menus permettant d'accéder à des fonctionnalités spéciales. Pour visualiser un menu, appuyez sur [MENU]. Vous pouvez utiliser les touches [▲▼] pour faire votre sélection et confirmer avec [ENTER].

- 1 Appuyez sur [MENU]. Le menu principal s'affiche.
- 2 Pour sortir du menu, appuyez sur [STOP] ou sur [HDD].

Menu Titre

- 1 Appuyez sur [TITLE]. Si le titre en cours de lecture comporte un menu, ce dernier s'affiche sur le téléviseur. Sinon, c'est le menu principal du disque qui s'affiche.
- 2 Les menus Titre peuvent proposer différents angles de prise de vue, plusieurs langues audio et des options de sous-titrage, tout comme les divers chapitres.

Lecture d'images, de musique ou de fichiers DivX

Lecture de fichiers DivX (HDD Média, DVD)

L'Enregistreur HDD/DVD permet de lire des fichiers DivX sur divers disques tels que CD-R/RW, DVD+R/RW, DVD-R/RW ou sur HDD Média.

- 1 Avant lecture de fichiers DivX sur disque, insérez le disque et refermez le tiroir.
- 2 Appuyez sur [MENU] pour accéder au navigateur Média puis sélectionnez le support à lire (HDD Média ou DVD).

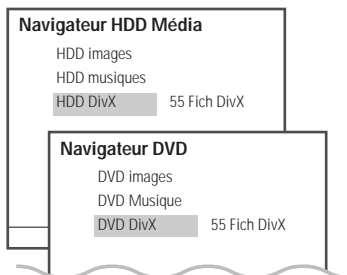

- 3 Appuyez sur [ENTER], sélectionnez la catégorie DivX avec les touches [▲▼] puis appuyez de nouveau sur [ENTER].

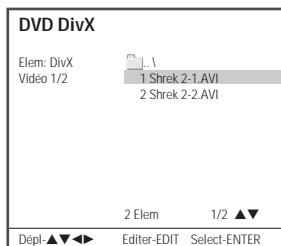

- 4 Le menu DivX apparaît sur l'écran du téléviseur.
- 5 Sélectionnez un fichier avec [▲▼] puis appuyez sur [ENTER].
- 6 Appuyez sur [FF] ou [REW] en cours de lecture. L'Enregistreur HDD/DVD passe en mode Recherche.

Appuyez sur [FF] ou [REW] pour sélectionner la vitesse souhaitée :

▶▶ X2, ▶▶ X4, ▶▶ X8, ▶ PLAY (avance) ou
 ◀◀ X2, ◀◀ X4, ◀◀ X8, ◀ PLAY (recul)

Pour passer en mode Pause en cours de lecture du disque, appuyez sur [PLAY/PAUSE].

- 7 Pour interrompre la lecture à tout moment, appuyez sur [STOP].

SOUS-TITRES

Si un fichier est accompagné de sous-titres mais que ceux-ci n'apparaissent pas, vous pouvez les afficher en procédant comme suit :

- 1 Accédez au menu DivX en appuyant sur la touche [STOP].
- 2 Sélectionnez le fichier de sous-titres souhaité avec [▲▼].
- 3 Validez la sélection en appuyant sur la touche [ENTER].
- 4 Après transfert du fichier DivX à visionner, appuyez sur la touche [ENTER] pour activer la lecture.



- Vous pouvez lire les fichiers DivX ".avi" et ".divx" et les sous-titres DivX ".smi", ".srt", ".txt" et ".sub" (Micro DVD, Subviewer).
- La taille de fichier pour les sous-titres DivX est limitée à 128 Ko.
- MPEG 4 SP et ASP lisibles : XVID, DivX5.1, DivX5.05, DivX5.02, DivX4.1.2, DivX3.11 et Dr. DivX1.0.2.
- ASP incompatible avec GMC & Qpel (Quarter Pixel).
- Débit binaire max. : 4 Mbps.
- Nombre de prises de vue lisibles par seconde : 30, 25, 24, 12 ou 8.
- Résolution : de 200x100 min. à 720x576 max.
- Formats de séquences audio lisibles : DTS, MPEG 1 Layer III, MPEG II, PCM et AC-3.
- Dans certains cas particuliers liés au type de fichier DivX, à la méthode d'enregistrement ou à l'état du disque, la lecture peut s'avérer impossible. (Authentifié pour les fichiers DivX produits par DivX Networks, Inc., l'équipement assure la lecture des DivX normalement conçus mais peut n'être pas en mesure de lire les fichiers DivX fabriqués avec un codec illégal ou non conforme.)
- DivX ainsi que les logos DivX homologués et logos associés sont des marques de DivX Networks, Inc. et sont couverts par une licence.
- Si la structure image/son d'un fichier enregistré n'a pas été entrelacée, vous n'obtiendrez que l'image ou que le son en sortie.

Lecture des CD audio

Le Combiné DVD+HDD peut lire les CD audio sur CD-R/RW, DVD+R/RW ou DVD-R/RW.

- 1 Insérez le disque et refermez le tiroir.
- 2 L'arborescence du dossier "CD Music" (CD Musique) apparaît. Sélectionnez une piste ou un fichier avec les touches [▲▼] puis appuyez sur [ENTER] ou sur [PLAY] (LECTURE).

La lecture s'arrête à la fin du disque.

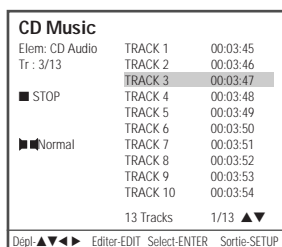

- 3 Lors de la lecture d'un CD audio, utilisez [FF] ou [REW] pour une lecture accélérée x2.
- 4 Appuyez sur [PLAY/PAUSE] pour mettre sur pause en cours de lecture.
- 5 Vous pouvez arrêter la lecture à tout moment en appuyant sur [STOP].

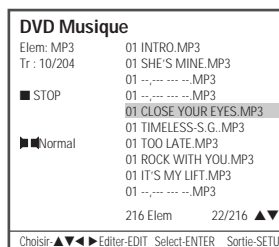

- Dans le menu d'un CD de MP3, vous pouvez visualiser les dossiers présents sur le disque. Utilisez [▲▼] pour sélectionner l'icône du dossier approprié dans le menu du CD de MP3, puis, appuyez sur [ENTER]. Vous pouvez également afficher les plages contenues dans les dossiers. Utilisez [▲▼] pour sélectionner un dossier, puis, appuyez sur [ENTER].
- Appuyez une fois sur [REPEAT] afin de répéter une plage (un fichier) et appuyez une nouvelle fois sur cette même touche pour répéter tout le disque.
- Si le disque comprend des fichiers JPEG en plus des fichiers MP3, il vous est possible de modifier le mode de lecture afin de visualiser les fichiers d'image JPEG en appuyant sur [MENU].

LECTURE

Lecture de fichiers JPEG (HDD Média, DVD)

L'Enregistreur HDD/DVD permet de lire des fichiers image JPEG sur divers disques tels que CD-R/RW, DVD+R/RW, DVD-R/RW ou sur HDD Média.

Lecture de fichiers MP3 (HDD Média, DVD)

L'Enregistreur HDD/DVD permet de lire des fichiers MP3 sur divers disques tels que CD-R/RW, DVD+R/RW, DVD-R/RW ou sur HDD Média.

- 1 Avant lecture de fichiers MP3 sur disque, insérez le disque et refermez le tiroir.
- 2 Appuyez sur [MENU] pour accéder au navigateur Média puis sélectionnez le support à lire (HDD Média ou DVD).
- 3 Appuyez sur [ENTER], sélectionnez la catégorie Musique avec les touches [▲▼] puis appuyez de nouveau sur [ENTER].
- 4 L'arborescence du dossier "MP3" apparaît. Utilisez [▲▼] pour sélectionner une plage ou un fichier. Puis, appuyez sur [ENTER] ou [PLAY].

La lecture s'arrête à la fin du disque.

- 1 Avant lecture de fichiers JPEG sur disque, insérez le disque et refermez le tiroir.
- 2 Appuyez sur [MENU] pour accéder au navigateur Média puis sélectionnez le support à lire (HDD Média ou DVD).
- 3 Appuyez sur [ENTER], sélectionnez la catégorie Image avec les touches [▲▼] puis appuyez de nouveau sur [ENTER].
- 4 S'il comporte des dossiers contenant des fichiers JPEG, sélectionnez le dossier souhaité à l'aide de [▲▼] avant de valider avec [ENTER].
- 5 Sélectionnez la vignette de l'image que vous souhaitez visualiser à l'aide de [▲▼] et de la touche [ENTER].



- 6 L'image affichée est agrandie et un diaporama commence avec un intervalle de 10 secondes entre les images.



- 7 Appuyez sur [NEXT] ou sur [PREV] pour passer manuellement à l'image suivante ou précédente.
- 8 Appuyez sur [▶] (ou sur [◀]) pour faire pivoter l'image dans le sens des aiguilles d'une montre (ou dans le sens inverse des aiguilles d'une montre).

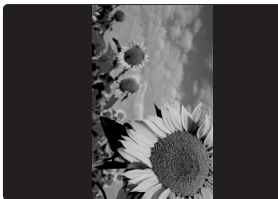

- 9 Appuyez sur [STOP] pour sortir du diaporama.

- Si le disque comporte à la fois des fichiers JPEG et des fichiers MP3, vous pouvez modifier le mode de lecture de manière à pouvoir écouter les fichiers MP3 en appuyant sur [MENU].
- Lorsqu'un CD comporte à la fois des fichiers MP3 et des fichiers JPEG, le mode de lecture paramétré par défaut est celui permettant la visualisation des fichiers d'image JPEG.
- Le combiné n'est pas compatible avec les fichiers MP3 codés sous 32kbps.

Lecture de fichiers MP3 pendant un diaporama

Pour profiter d'un diaporama tout en écoutant des fichiers MP3 :

- 1 Préparez un disque comportant à la fois des fichiers MP3 et des fichiers JPEG, ou copiez ces fichiers dans la catégorie HDD Média.
- 2 Insérez le disque, puis appuyez sur [MENU] pour accéder au navigateur Média.
- 3 Sélectionnez le support que vous souhaitez lire (HDD Média ou DVD) puis passez dans la catégorie Musique.
- 4 En cours de lecture des fichiers mp3, appuyez sur [MENU] pour réaccéder au navigateur du support sélectionné. La lecture de la musique ne s'interrompt pas.
- 5 Passez dans la catégorie Image, sélectionnez les fichiers image puis appuyez sur [ENTER] pour lancer le diaporama.
- 6 La lecture des fichiers mp3 sélectionnés se poursuit pendant le diaporama JPEG.



- Le combiné Graveur HDD/DVD peut lire jusqu'à 1000 fichiers sur un même disque.
- Appuyez sur les touches [◀/▶] pour faire défiler la liste par groupes de 10 fichiers vers le haut ou vers le bas du navigateur DVD (HDD) Images (Musique, DivX). Meme principe pour HDD Vidéos.
- Nous attirons votre attention sur le fait qu'une autorisation est nécessaire pour télécharger des fichiers MP3 ou toute musique depuis l'Internet. Notre société n'est pas habilitée à accorder cette autorisation. Celle-ci doit être obtenue auprès du propriétaire des droits d'auteur.

Enregistrement/lecture simultanés & Sauvegarde

Enregistrement/lecture simultanés en mode HDD

Lorsque vous allumez l'Enregistreur HDD/DVD ou lorsque vous appuyez sur la touche [HDD] de la télécommande ou sur la touche [DVD/HDD] du panneau avant pour passer en mode HDD à partir d'autres menus, vous recevez la dernière chaîne TV captée et le mode Enregistrement/lecture simultanés s'active automatiquement. Vous pouvez alors "suspendre" l'émission TV en direct avec la touche [PLAY/PAUSE], ceci pour une durée maximale de 60 minutes. De même, vous pouvez à tout moment revenir dans le cours de l'émission en appuyant sur [PLAY/PAUSE]. Dès lors que le temps de pause atteint 60 minutes, l'appareil repasse automatiquement sur le direct.

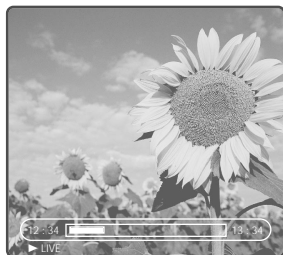

i Appuyez sur [STOP] pour repasser sur l'émission en direct.

Navigation en mode Enregistrement/lecture simultanés

Vous pouvez naviguer en mode Enregistrement/lecture simultanés et contrôler la sortie à l'aide des touches suivantes de la télécommande :

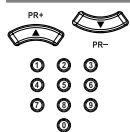

Changement de chaîne

| | |
|--|---|
| | Avance rapide. Appuyez sur cette touche pour faire défiler les vitesses : 2, 4, 8, 16 et 32X. |
| | Retour rapide. Appuyez sur cette touche pour faire défiler les vitesses : 4, 8, 16 et 32X. |
| | Ralenti avant/arrière. Appuyez sur cette touche pour faire défiler les vitesses : 1/2, 1/4 et 1/8. |
| | Permet d'effectuer un saut vers l'arrière correspondant à l'intervalle de temps défini dans le menu de configuration. |
| | Permet d'effectuer un saut vers l'avant correspondant à l'intervalle de temps défini dans le menu de configuration. Voir page 30. |

i Si vous utilisez le paramétrage par défaut "Configuration -> Préférences -> Disque dur -> Mémoire tampon -> Rafraichir" et si vous changez de chaîne, vous perdez le contenu de la mémoire tampon utilisée par la fonction Enregistrement/lecture simultanés et ceci sans qu'aucun message ne vous en avertisse. En revanche, si vous paramétrez "Configuration -> Préférences -> Disque dur -> Mémoire tampon -> Préserver" et si vous changez de chaîne, le contenu de la mémoire tampon est conservé.

i Il peut arriver que le délai d'un enregistrement programmé arrive à échéance en cours d'enregistrement/lecture simultanés. Dans la mesure où vous ne pouvez pas regarder un programme en mode Enregistrement/lecture simultanés tout en enregistrant un autre programme, le Combiné DVD+HDD affiche un message vous demandant si vous souhaitez maintenir l'enregistrement programmé ou si vous préférez rester sur le programme en cours. Ce message apparaît 5 secondes avant l'heure prévue pour l'enregistrement programmé.

Les séquences captées en mode Enregistrement/lecture simultanés sont stockées dans une mémoire tampon d'une capacité de 60 minutes. Au bout de ces 60 minutes, le contenu de la mémoire est progressivement écrasé. Il vous est toutefois possible de sauvegarder tout ou partie de ce contenu.

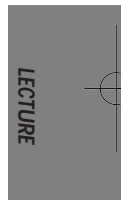

Sauvegarde sur HDD

Sauvegarde

Tout en visionnant le programme souhaité, appuyez sur [REC] (ENREG) : la sauvegarde du segment en cours s'initialise. Il vous est possible de naviguer vers l'avant. En appuyant sur [REC] en cours de sauvegarde du programme, vous pouvez augmenter le temps d'enregistrement de ce programme par tranches de 15 minutes jusqu'à une durée maximale de 10 heures. Pour mettre fin à la sauvegarde, appuyez sur [STOP]. En cas d'enregistrement d'une partie de la mémoire tampon d'enregistrement/lecture simultanés, cette mémoire se vide.

i Vous ne pouvez pas changer de chaîne ou de source si une sauvegarde est en cours (la fin du segment d'enregistrement n'a pas été spécifiée ou bien, dans le cas d'un enregistrement longue durée, cette fin de segment n'est pas encore atteinte). Vous devez au préalable interrompre la sauvegarde manuellement (en appuyant sur [STOP]), ce que le Combiné DVD+HDD vous invite à faire. Le cas échéant, le segment sera sauvegardé sur le HDD puis la nouvelle chaîne ou source sera sélectionnée.

Tout enregistrement en direct écrase le programme précédemment sauvegardé dans la mémoire tampon d'enregistrement/lecture simultanés. En cours d'enregistrement à partir de cette mémoire, la touche [PLAY/PAUSE] (LECTURE/PAUSE) ne contrôle pas la lecture/pause de l'enregistrement mais la lecture/pause de l'émission au niveau de la mémoire tampon.

Visualise l'enregistrement sur HDD et indique la vitesse d'enregistrement



Indique l'opération en cours en mode Enregistrement/lecture simultanés : PLAY (LECTURE), STILL (FIXE), LIVE (DIRECT), STOP, FF (avance rapide), REW (retour rapide), etc.

Témoin d'enregistrement

Autres opérations en cours de sauvegarde

Diverses autres opérations sont possibles en cours de sauvegarde en mode Enregistrement/lecture simultanés. Vous disposez pour cela des touches HDD, DVD, MENU, OPEN/CLOSE (OUV/FERM), SETUP (CONFIG), INPUT (ENTRÉE) et P.SCAN (BAL PROG).



- Avec le paramétrage "Setup -> Préférences -> Disque dur -> Titre auto effacé -> Mar.", si vous n'appuyez pas sur la touche [STOP] et si l'espace disponible sur le HDD est insuffisant pour la totalité de l'enregistrement, l'Enregistreur HDD/DVD va effacer les titres non protégés de façon à libérer jusqu'à environ 40 Go (soit environ 10 heures) en mode HQ, puis l'enregistrement va se poursuivre.
- Avec le paramétrage "Setup -> Préférences -> Disque dur -> Titre auto effacé -> Arr.", si vous n'appuyez pas sur la touche [STOP] et si l'espace disponible sur le HDD est insuffisant pour la totalité de l'enregistrement, le Combiné DVD+HDD interrompt l'enregistrement et vous demande d'effacer certains titres afin de libérer de l'espace sur le HDD.
- Si vous souhaitez interrompre l'enregistrement au cours d'une opération spécifique en mode Enregistrement/lecture simultanés (avance rapide, retour rapide, arrêt sur image, etc.), appuyez sur [STOP] pour revenir en mode DIRECT puis appuyez de nouveau sur [STOP].

Simple Enregistrement

Enregistrement sur DVD ou HDD

Un appui sur la touche [DVD] ou [HDD] vous permet de passer en mode DVD ou HDD.

Vous pouvez alors lancer un enregistrement sur DVD ou HDD en appuyant sur la touche [REC]. (Dans le cas d'un DVD, le support placé dans le tiroir doit être enregistrable.)

1 Allumez le Combiné DVD+HDD et chargez un disque enregistrable.

Assurez-vous que l'entrée de votre téléviseur est configurée pour dialoguer avec le Combiné DVD+HDD.

Sélectionnez le support d'enregistrement en appuyant sur [DVD], [HDD] ou [DVD/HDD] sur le panneau avant.

2 Sélectionnez le mode d'enregistrement souhaité en appuyant sur [REC SPEED] autant de fois que nécessaire.

L'espace disponible sur le disque (ou le HDD) s'affiche lors de la sélection du mode d'enregistrement.

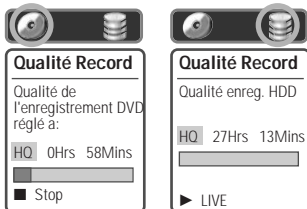

3 Sélectionnez la source d'enregistrement souhaitée en appuyant sur [DV], [INPUT] ou [TV/DHR].

Vous pouvez sélectionner l'entrée vidéo à partir de laquelle l'enregistrement va s'effectuer.

Vous disposez pour cela des options suivantes : TV, AV1, AV2, AVF, S-Vidéo avant, Entrée DV.

4 Appuyez sur [AUDIO] pour sélectionner le canal audio à enregistrer (Stéréo, BIL, ou Mono).

Le tableau suivant indique quel est le canal audio qui sera enregistré pour divers paramètres et divers types de programmes donnés.

La dernière colonne (Son de contrôle) précise ce que vous entendrez lors de l'enregistrement. Par exemple, si le programme TV est en Stéréo et que vous paramétrez le combiné Graveur HDD/DVD sur Stéréo, l'enregistrement se fera en Stéréo et le son de contrôle sera en Stéréo.

5 Appuyez une fois sur la touche [REC (●)].

Ceci a pour effet de lancer l'enregistrement. Le voyant REC (ENREG) s'allume sur l'afficheur du panneau avant.

L'enregistrement se poursuivra jusqu'à ce que vous appuyiez sur [STOP] ou bien dès que le disque aura atteint sa capacité maximale. Si vous souhaitez faire un enregistrement pour une durée donnée précise, reportez-vous au paragraphe sur l'enregistrement immédiat (enregistrement « One Touch ») plus bas dans cette page.

6 Appuyez sur [STOP (■)] pour arrêter l'enregistrement.

| Programme TV | Son sélectionné | Son du programme | | Son de contrôle |
|--------------|-----------------|------------------|---------|-----------------|
| | | L Ch | R Ch | |
| MONO | MONO | MONO | MONO | MONO |
| STEREO | STEREO | L | R | STEREO |
| | MONO | MONO | MONO | MONO |
| BIL | BIL I | BIL I | BIL I | BIL I |
| | BIL II | BIL II | BIL II | BIL II |
| | (BIL Arr.) | (BIL I) | (BIL I) | (BIL Arr.) |



- Chaque disque peut stocker jusqu'à 49 titres maximum. L'enregistrement ne sera pas effectué si le combiné est éteint en cours d'enregistrement.
- Lorsque vous introduisez un DVD+RW ou un disque DVD±R (DVD-RW) non finalisé dans le compartiment à disques, aucun titre ne s'affiche automatiquement après le chargement.
- Si vous utilisez un disque DVD±R (±RW) vierge pour l'enregistrement, un post-traitement d'environ 7 minutes (durée variable en fonction du disque) sera nécessaire après l'enregistrement.

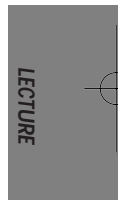

Enregistrement immédiat (enregistrement « One Touch »)

L'enregistrement immédiat vous permet, par simple appui sur une touche, de prolonger le temps d'enregistrement par paliers de durée définie.

1 Suivez les étapes 1-4 du paragraphe sur l'enregistrement de programmes TV.

2 Appuyez sur la touche [REC (●)] de façon répétée de manière à régler la durée de l'enregistrement.

L'enregistrement débute dès le premier appui sur la touche. Chaque nouvel appui vous permet de disposer d'un temps d'enregistrement supplémentaire de 15 minutes (DVD) ou de 10 heures (HDD) dans l'espace enregistrable. La durée d'enregistrement est précisée sur l'affichage frontal.

Programmation d'enregistrements

Pour mettre l'enregistrement sur pause

- 1 Pour mettre le disque en pause en cours d'enregistrement, appuyez sur [PLAY/PAUSE].
- 2 To continue recording in DVD mode, press [PLAY/PAUSE] or [REC (●)]. Pour reprendre l'enregistrement en mode DVD, appuyez sur [PLAY/PAUSE] ou sur [REC (●)].



- Pour sortir de la fonction d'enregistrement immédiat, appuyez sur [STOP] et maintenez la touche appuyée pendant 5 secondes.
- Le Combiné DVD+HDD s'éteint automatiquement dès que l'enregistrement express est terminé.
- Vous ne pouvez pas enregistrer sur HDD et sur DVD simultanément.
- En mode Enregistrement/lecture simultanés, un appui sur [PLAY/PAUSE] (LECTURE/PAUSE) en cours d'enregistrement HDD provoque un arrêt sur image. L'enregistrement n'est pas interrompu et toutes les autres opérations propres à ce mode (avance rapide, retour rapide, etc.) peuvent s'effectuer normalement.

Programmation d'un enregistrement à partir de l'écran de programmation manuelle

La fonction de programmation d'enregistrements vous permet d'enregistrer jusqu'à 8 programmes dans une période d'un mois.

- 1 Pour un enregistrement sur DVD, insérez un support enregistrable tel que DVD±R ou DVD±RW.
- 2 Appuyez sur [TIMER].

Le menu de 'Choix du mode de programmation' s'affiche.

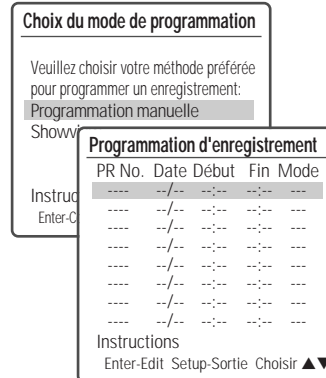

Lecture en cours d'enregistrement

- 1 Pour lire un DVD ou le HDD en cours d'enregistrement, appuyez sur [MENU] : le navigateur Média apparaît.
- 2 Dans le navigateur, sélectionnez le support que vous souhaitez lire (HDD ou DVD).



- La lecture d'un DVD est impossible en cours d'enregistrement DVD.
- Vous pouvez enregistrer un maximum de 254 titres sur le HDD.
- Le HDD permet jusqu'à 10 heures d'enregistrement en continu.

- 3 Sélectionnez « Programmation manuelle » à l'aide des flèches [▲/▼] et confirmez en appuyant sur [ENTER].

Le menu de programmation s'affiche. Utilisez [▲▼] pour vous déplacer sur les différents tirets visualisés et appuyez sur [ENTER] pour y entrer les données correspondantes.

Si vous n'avez pas réglé l'horloge sur le combiné Graveur HDD/DVD, il vous faut la paramétrer avant de pouvoir effectuer une programmation.

- Support - Choisissez le support souhaité (DVD ou HDD) à l'aide de [▲▼].
- PR No. - Choisissez la chaîne souhaitée ou l'une des entrées externes à partir de laquelle se fera l'enregistrement.
- Date - Choisissez une date avec une antériorité maximale d'un mois ou sélectionnez un programme quotidien ou hebdomadaire.
- Heure début - Indiquez ici l'heure du début de l'enregistrement.
- Heure fin - Indiquez ici l'heure de fin de l'enregistrement.
- Mode - Choisissez un mode d'enregistrement. HQ, SP, SLP ou EP
- Répétition- choisissez la fréquence d'enregistrement. Unique, journalier, hebdomadaire, 1 jour par semaine.

4 Paramétrez les informations nécessaires pour votre/vos programmation(s).

- ◀▶ – Permet de déplacer le curseur vers la gauche/droite.
- ▲▼ – Permet de modifier le paramètre que pointe le curseur.
- Appuyez sur [SETUP] pour sortir du menu de programmation.
- Appuyez sur [ENTER] après avoir rempli toutes les informations nécessaires.
- Appuyez sur [TIMER] pour visualiser la liste des programmations.

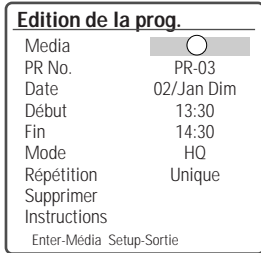

5 Appuyez sur [ENTER] pour sauvegarder la programmation. La liste des programmations s'affiche.

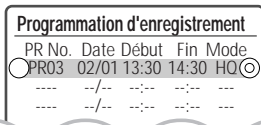

6 Appuyez sur [SETUP] pour sortir de la liste des programmations.

7 Le témoin de programmation s'allume ou clignote. Éteignez le combiné pour lancer la programmation.



- Le témoin de programmation s'allume sur l'avant du combiné lorsque le graveur HDD/DVD est prêt pour l'enregistrement programmé.
- Le témoin de programmation se met à clignoter dès lors que l'une des situations suivantes se présente :
 - Un disque vide ou non enregistrable est détecté dans le tiroir lors du lancement d'un enregistrement DVD programmé.
 - Vous accédez au navigateur Média, au menu de configuration ou au menu d'enregistrement programmé après paramétrage d'un enregistrement programmé.
 - Vous enregistrez un signal TV après paramétrage d'un enregistrement programmé.
 - Vous lisez des titres après paramétrage d'un

enregistrement programmé.

- Le combiné Graveur HDD/DVD s'éteint automatiquement lorsque l'enregistrement programmé s'achève.
- Un bref laps de temps est nécessaire pour confirmation du programme enregistré après la fin d'un enregistrement programmé. Par conséquent, si deux enregistrements programmés sont prévus de manière à débiter l'un après l'autre, il se peut que le tout début du dernier programme ne soit pas enregistré.

Programmation d'un enregistrement à l'aide du système ShowView

Ce système de programmation vous dispense de l'obligation de paramétrer la date, le numéro de la chaîne, l'heure de début et l'heure de fin. Toutes les informations nécessaires à la programmation sont comprises dans le numéro de programmation ShowView. Vous trouverez ce numéro de programmation Showview dans la plupart des guides TV.

1 Pour un enregistrement sur DVD, insérez un support enregistrable tel que DVD±R ou DVD±RW.

2 Appuyez sur [TIMER].

Le menu de 'Choix du mode de programmation' s'affiche.

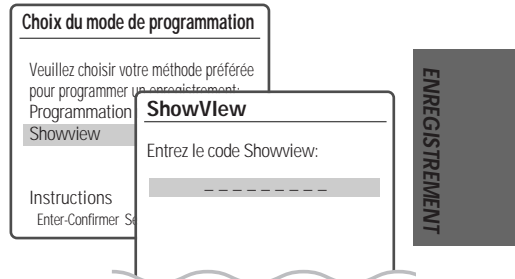

3 Sélectionnez « ShowView » à l'aide de [▲/▼] et confirmez avec [ENTER].

Le menu « ShowView » s'affiche. Saisissez l'intégralité du numéro ShowView. Ce numéro peut être composé de 9 caractères maximum. Vous le trouverez à côté de l'heure de début du programme télévisé dans votre guide TV. Ex. : 5-234-89 ou 5 234 89

Saisissez 523489 comme numéro ShowView. Si vous vous trompez lors de la saisie, effacez avec la touche [CLEAR].

4 Appuyez sur [ENTER] pour confirmer.

- 5 Les informations décodées apparaissent après cette confirmation. Vous pouvez revenir en arrière à tout moment pour changer les informations en appuyant sur [ENTER]. Sélectionnez le champ entrée approprié à l'aide des flèches [▲▼]. Si nécessaire, vous pouvez modifier les informations à l'aide des flèches [▲▼]. Lorsque toutes les informations sont correctes, appuyez sur la touche [ENTER]. Les informations de programmation sont alors stockées dans une section Programmation.

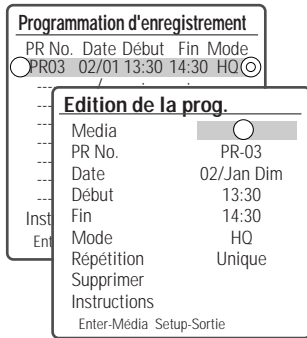

- 6 Appuyez sur [SETUP] pour sortir de la liste des programmations.
- 7 Le témoin de programmation s'allume ou clignote. Eteignez l'appareil pour valider la programmation.

 Le système Showview n'est pas disponible dans tous les pays.

Annulation d'une programmation d'enregistrement

Vous pouvez annuler une programmation avant que l'enregistrement ne débute.

- A l'aide des flèches [▲▼], sélectionnez la programmation que vous souhaitez annuler dans la liste des programmations. Appuyez sur [ENTER] pour la modifier. Utilisez [◀▶] pour sélectionner « Annuler », puis, appuyez sur [ENTER]. Ou appuyez simplement sur [CLEAR] dans la liste des enregistrements programmés.

Arrêt d'un enregistrement programmé déjà commencé

Vous avez encore la possibilité d'annuler une programmation même si l'enregistrement a déjà commencé. Pour ce faire, appuyez sur la touche [STOP] et maintenez-la appuyée pendant 5 secondes.

■ 44 ■

Problèmes de programmation

Même si un enregistrement a été programmé, il se peut que l'enregistrement n'ait pas lieu pour l'une des raisons suivantes :

- Aucun disque n'a été chargé.
- Le disque chargé n'est pas inscriptible.
- Le verrouillage DISC Lock est activé dans le menu des Paramètres du disque ; reportez-vous à la page 54 pour plus de précisions.
- 49 titres sont déjà enregistrés sur le disque ou 254 titres sont déjà enregistrés sur le HDD.

Toute programmation d'enregistrement est impossible :

- Lorsqu'un enregistrement est déjà en cours.
- Lorsque l'heure de début de la programmation est dépassée.
- Lorsque huit programmations d'enregistrement ont déjà été paramétrées.

En cas de simultanéité de plusieurs programmations :

- Le premier programme est prioritaire.
- Lorsque le premier programme se termine, l'enregistrement suivant peut commencer.
- Si deux enregistrements sont programmés pour débiter exactement à la même heure, c'est l'enregistrement qui aura été programmé le premier qui sera prioritaire.

La confirmation ne sera pas possible :

- Le verrouillage du disque est paramétré sur "Mar." (Oui).
- 49 titres sont déjà enregistrés sur le disque ou 254 titres sont déjà enregistrés sur le HDD.

Si le disque est endommagé, il se peut que l'enregistrement ne s'achève pas avec succès, même si le champ « Contrôle » affiche la mention « Enreg. OK ».

Priorité d'enregistrement

- Les enregistrements programmés et les enregistrements immédiats ont la même priorité mais les enregistrements manuels leur sont prioritaires. Lors d'un enregistrement manuel, les programmations d'enregistrements et les enregistrements One Touch seront ignorés.

 Après paramétrage de l'enregistrement programmé et une fois le VPS/PDC activé, le ventilateur reste en fonctionnement du fait que l'Enregistreur HDD/DVD doit recueillir des données horaires auprès de la station.

Enregistrement à partir d'une entrée externe

Enregistrement à partir d'équipements externes

Vous pouvez faire des enregistrements à partir d'un équipement externe tel qu'un caméscope ou un magnétoscope relié à l'une des entrées externes du combiné Graveur HDD/DVD.

- 1 Vérifiez que l'appareil à partir duquel vous souhaitez effectuer l'enregistrement est correctement branché au combiné Graveur HDD/DVD ; reportez-vous pour cela aux pages 15-17.**
- 2 Utilisez [PR+/-] ou [INPUT] pour sélectionner l'entrée externe qui devra servir pour l'enregistrement.**
- 3 En cas d'enregistrement sur DVD, chargez un disque enregistrable puis sélectionnez la destination de l'enregistrement : HDD ou DVD.**
- 4 Paramétrez le mode d'enregistrement souhaité en appuyant de façon répétée sur [REC SPEED].**

L'espace disponible sur le disque (ou le HDD) s'affiche lors de la sélection du mode d'enregistrement.

- 5 Appuyez une fois sur [REC (●)].**

L'enregistrement débute. Le témoin d'enregistrement s'allume sur l'affichage frontal. L'enregistrement se poursuit jusqu'à ce que vous appuyiez sur [STOP] ou jusqu'à ce que le disque (ou le HDD) soit plein.

Pour enregistrer pendant une durée déterminée, reportez-vous au paragraphe « Enregistrement immédiat (Enregistrement One Touch) » de la page 41.

- 6 Appuyez sur [STOP (■)] pour arrêter l'enregistrement.**



- Si la source utilisée est protégée contre la copie, vous ne pourrez pas l'enregistrer à l'aide du combiné Graveur HDD/DVD. Reportez-vous au paragraphe « Avis de Copyright » de la page 8 pour plus de précision.

- 2 Appuyez sur [DV] pour sélectionner l'entrée DV.**

L'écran "Entrée DV" apparaît. Si vous sélectionnez "Oui", l'entrée DV est activée.

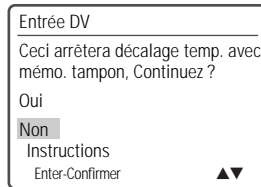

- 3 Déterminez le point où vous souhaitez commencer l'enregistrement sur la bande du caméscope.**

Pour un résultat optimal, suspendez la lecture au point où vous souhaitez commencer l'enregistrement.

- 4 Appuyez une fois sur [REC] pour lancer l'enregistrement.**

Si l'Enregistreur HDD/DVD ne détecte aucun signal, l'enregistrement passe automatiquement en pause. Vous pouvez suspendre ou interrompre l'enregistrement en appuyant sur [PLAY/PAUSE] ou sur [STOP]. En cours d'enregistrement, vous ne pouvez pas contrôler le caméscope à partir de la télécommande. Vous pouvez sélectionner le support à enregistrer en appuyant sur [DVD] ou sur [HDD].

Enregistrement à partir d'un caméscope numérique

Vous pouvez enregistrer à partir d'un caméscope numérique branché à la prise DV IN présente à l'avant du combiné Graveur HDD/DVD.

- 1 Vérifiez que votre caméscope numérique est branché à la prise DV IN du panneau frontal ; pour plus de précisions, reportez-vous à la page 17.**

Montage

La fonction Montage permet de copier les titres sélectionnés (format +VR) depuis HDD Vidéos vers un DVD et vice versa, ceci en maintenant les différentes propriétés de ces titres (nom, durée, image d'index, signets de chapitres).

L'activation du navigateur Média est impossible en cours de montage : les fonctions de lecture et d'arrêt sont sans effet, de même que les différentes fonctions d'édition.

Montage de HDD vers DVD

- 1 Avant de sélectionner des titres pour le montage, vous devez insérer un disque enregistrable dans le tiroir.**

Le Combiné DVD+HDD peut avoir besoin d'un certain temps pour formater le disque (si celui-ci n'a jamais été utilisé), vérifier sa compatibilité et déterminer l'espace enregistrable encore libre. Le logo de chargement du disque reste affiché pendant ces différentes opérations.

- 2 Appuyez sur [DUB] (MONTAGE) : l'écran "Copie Média" s'affiche.**

Votre navigateur HDD affiche les titres parmi lesquels vous allez pouvoir faire une sélection en vue du montage vers le DVD.

- 3 Sélectionnez "HDD->DVD" (HDD vers DVD) avec les touches [▲▼] puis appuyez sur [ENTER].**

- 4 Sélectionnez le titre à monter avec les touches [▲▼] puis appuyez sur [ENTER] pour ajouter ce titre.**

Pour sélectionner d'autres titres, utilisez ces mêmes touches [▲▼]. En fin de sélection, appuyez sur [ADD].

Vous pouvez ainsi ajouter un grand nombre de titres en répétant cette procédure.

Une barre de progression rouge vous permet de suivre le chargement de vos sélections sur le DVD. Des affichages vous indiquent par ailleurs le nombre de titres sélectionnés ainsi que l'espace encore libre sur le DVD.

- 5 Après sélection de tous les titres à monter, sélectionnez "Début copie" avec les touches [▲▼].**

Appuyez sur [ENTER] pour confirmer : le montage commence.

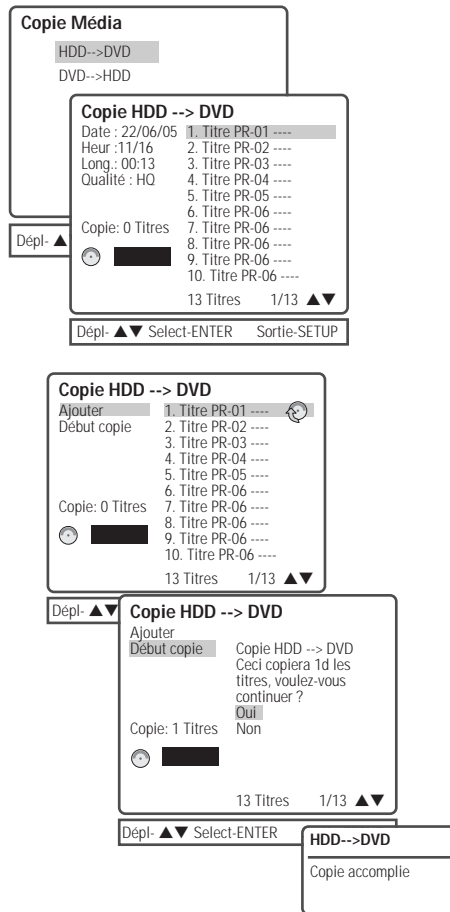

Une fois le montage terminé, le tiroir s'ouvre automatiquement.

Copie de fichiers multimédia

Montage de DVD vers HDD

- 1 Avant de sélectionner des titres pour le montage, vous devez insérer un disque enregistrable dans le tiroir.
- 2 Appuyez sur [DUB] (MONTAGE) : l'écran "Copie Média" s'affiche.
- 3 Sélectionnez "DVD-->HDD" (HDD vers DVD) avec les touches [▲▼] puis appuyez sur [ENTER].
- 4 Sélectionnez le titre à monter avec les touches [▲▼] puis appuyez sur [ENTER] pour ajouter ce titre.

Pour sélectionner d'autres titres, utilisez ces mêmes touches [▲▼]. En fin de sélection, appuyez sur [ADD].

Vous pouvez ainsi ajouter un grand nombre de titres en répétant cette procédure.

- 5 Après sélection de tous les titres à monter, sélectionnez "Début copie" avec les touches [▲▼].

Appuyez sur [ENTER] pour confirmer : le montage commence.

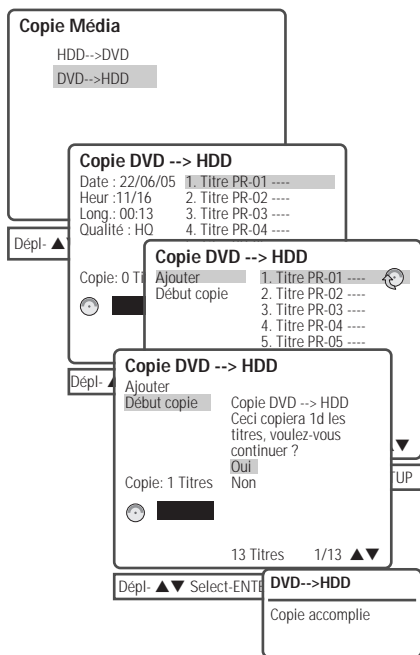

Copie et édition de fichiers multimédia (DVD, HDD)

La fonction Copie permet de copier des fichiers multimédia (jpg, mp3, DivX) depuis HDD Média vers un DVD et vice versa. La copie de HDD Média vers HDD Média (ou de DVD vers DVD) est également possible. Si vous copiez des fichiers multimédia depuis un DVD vers le HDD, ces fichiers seront sauvegardés dans les différentes catégories HDD Média (Images, Musique, DivX) et ne pourront pas être sauvegardés dans HDD Vidéo. Les dossiers du navigateur HDD Média peuvent être affichés dans l'une quelconque des catégories, mais les fichiers jpg de ces dossiers n'apparaissent que dans HDD Images. Les fichiers mp3 et DivX ne peuvent être affichés que dans leur propre catégorie ou dans le navigateur DVD Média. Si vous souhaitez copier des fichiers multimédia depuis HDD Média vers un DVD, un disque enregistré au format DVD vidéo ne sera pas accepté. L'activation du navigateur Média est impossible en cours de copie : les fonctions de lecture et d'arrêt sont sans effet, de même que les différentes fonctions d'édition.

- 1 Sélectionnez le support à partir duquel la copie va s'effectuer. Affichez ensuite le navigateur HDD Média (ou DVD Média).

Appuyez sur [MENU] to accéder au navigateur HDD Média (ou DVD Média).

Utilisez les touches [▲▼] pour sélectionner HDD Images, HDD Musique ou HDD DivX (ou DVD Images, DVD Musique ou DVD DivX) puis appuyez sur [ENTER].

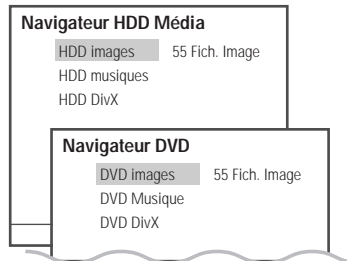

- 2 Pour éditer le dossier comportant la copie, sélectionnez ce dossier avec les touches [▲▼] puis appuyez sur [EDIT] (ÉDITER).

- Créer dossier : Création d'un dossier à l'emplacement souhaité.
- Supp. dossier

ENREGISTREMENT

- Copier dossier : Copie d'un dossier avec tous les fichiers qu'il contient.
- Ren dossier

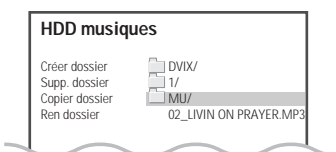

Sélectionnez le titre à copier avec les touches [▲▼] puis sélectionnez "Edit" (Éditer) avec ces mêmes touches et appuyez sur [ENTER].

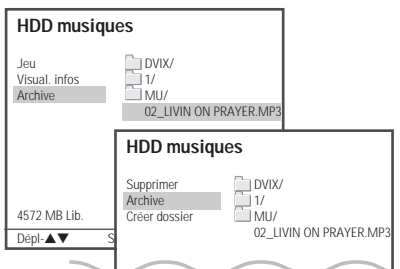

3 Sélectionnez "Copy" (Copier) avec les touches [▲▼] puis appuyez sur [ENTER]. Ou appuyez simplement sur [DUB] (MONTAGE).

Vous pouvez répéter la procédure tout comme pour le montage ; sélectionnez les titres avec les touches [▲▼] et appuyez sur [ADD]. Vous pouvez ajouter autant de titres que vous le souhaitez.

L'écran "COPIE MEDIA" apparaît.

4 Sélectionnez "Effectué" et appuyez sur [ENTER] si vous souhaitez sélectionner tous les titres en vue de la copie. L'écran "COPIE MEDIA - Sélect. Destination" apparaît.

5 Sélectionnez le support sur lequel vous voulez effectuer la copie puis appuyez sur [ENTER].

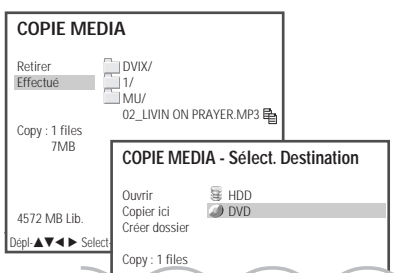

- Ouvrir : Ouvre le support et le dossier à utiliser pour la copie.
- Copier ici : Copie vers le support indiqué immédiatement après le message de confirmation.
- Créer dossier : Crée un dossier sur le support à utiliser pour la copie.

6 Après sélection de la destination pour la copie, sélectionnez "Copier ici" et appuyez sur [ENTER].

Sélectionnez "Oui" et appuyez sur [ENTER] pour confirmer : l'opération de copie commence.



- La copie de fichiers DivX n'est possible que sur le modèle DivX.
- Pour formater un DVD±RW comportant des fichiers multimédia (mp3, jpg, DivX), appuyez sur [SETUP] (CONFIG) afin de repasser en mode DVD-EE. Appuyez sur [REC] (ENREG) et confirmez par "Oui" : le formatage du disque commence.
- Une fois la copie terminée, le tiroir s'ouvre automatiquement.
- L'espace HDD Média (Image, Musique, DivX) est limité à 10 % du HDD (soit environ 16 Go pour le modèle 160 Go et 8 Go pour le modèle 80 Go.)

Lecture et édition du HDD

Cette section décrit les différentes fonctions d'édition du HDD.

Pour commencer, passez en mode "HDD Vidéos".

- 1 Appuyez sur [HDD] pour sélectionner le mode HDD.
- 2 Appuyez sur [MENU] pour accéder au navigateur Média.
- 3 "Vidéos sur HDD" étant sélectionné, appuyez sur [ENTER] pour accéder à la page "Vidéos sur HDD".



Lecture d'un titre HDD

Suivez les instructions ci-après pour visionner l'un des titres répertoriés dans la liste des titres.

- 4 Sélectionnez le titre à visionner avec la touche [ENTER].
- 5 Sélectionnez "Lecture" avec les touches [▲ ▼]. Appuyez sur [ENTER] pour visionner le titre. Ou appuyez sur [PLAY/PAUSE] pour lire le titre.

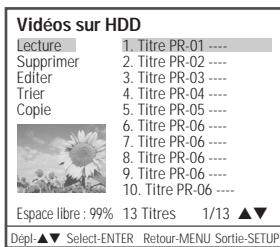

- 6 Pour interrompre la lecture à tout moment, appuyez sur [STOP]. Vous serez alors redirigé sur le navigateur Média.
- 7 Pour quitter le navigateur, appuyez sur [SETUP].

Arrêt sur image, lecture image par image, avance/retour rapides, ralenti, zoom, A-B, recherche, sélection de titres

Mêmes principes que pour la lecture des DVD. (Retour rapide : x4, x8, x16, x32)

Répétition

En cours de lecture du HDD, chaque appui sur la touche [REPEAT] (RÉPÉTER) fait défiler les modes de répétition selon le cycle suivant: Chapitre → Titre → Disque → Arrêt → Chapitre ...

Suppression d'un titre HDD

Suivez les instructions ci-après pour supprimer l'un des titres répertoriés dans la liste des titres.

- 4 Sélectionnez le titre à supprimer avec la touche [ENTER].
- 5 Sélectionnez "Supprimer" avec les touches [▲ ▼].
- 6 Appuyez sur [ENTER] pour effacer le titre.
- 7 Sélectionnez "Oui" et appuyez sur [ENTER] pour confirmer.

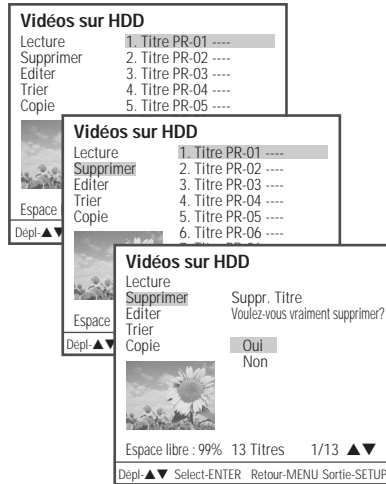

ENREGISTREMENT

MONTAGE

Édition d'un titre HDD

Changement du nom ("labellisation") d'un titre

Suivez les instructions ci-après pour renommer l'un des titres répertoriés dans la liste des titres - c'est-à-dire pour éditer le titre d'un programme enregistré.

- 4 Sélectionnez le titre à "labelliser" avec la touche [ENTER].
- 5 Sélectionnez "Editer" avec les touches [▲ ▼].
- 6 Appuyez sur [ENTER] pour accéder au sous-menu.
- 7 Sélectionnez "Nom" avec les touches [▲ ▼].
- 8 Appuyez sur [ENTER] pour renommer le titre.
- 9 Le menu "Keyboard" (Clavier) s'affiche. Sélectionnez les caractères ou fonctions souhaités avec les touches [◀▶▲▼] puis appuyez sur [ENTER].

CLR : Effacement du nom du titre / SP : insère un espace / DEL : supprime un caractère / SAVE : Sauvegarde du nom du titre

- 10 Une fois le nouveau nom de titre saisi, sélectionnez "SAVE" puis appuyez sur [ENTER].

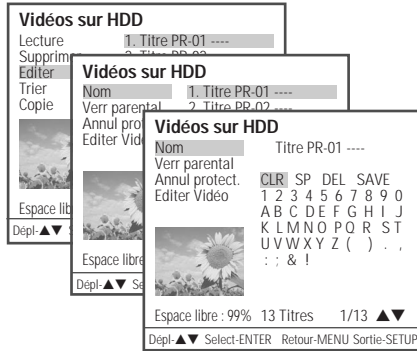

Verrouillage parental

Ce menu n'apparaît que si vous avez indiqué "Mar." (Oui) dans le menu "Configuration - Préférences - Contrôles parentaux - Verrouillage parental HDD". Lorsque vous verrouillez un programme, il n'est possible d'y accéder qu'en indiquant le mot de passe défini dans le menu de configuration. Vous êtes invité à déverrouiller ce programme avant toute lecture ou toute opération d'édition ou de montage.

■ 50 ■

- 4 Sélectionnez le titre à verrouiller avec la touche [ENTER].
- 5 Sélectionnez "Editer" avec la touche [▲ ▼].
- 6 Appuyez sur [ENTER] pour accéder au sous-menu.
- 7 Sélectionnez "Verrouillage parental" avec les touches [▲ ▼].
- 8 Appuyez sur [ENTER] pour verrouiller le titre.
- 9 Entrez le mot de passe : le titre est verrouillé.
- 10 L'icône de protection '☒' apparaît en regard du nom du titre.
- 11 Pour déverrouiller le titre, sélectionnez "Unlock" à l'étape 7.

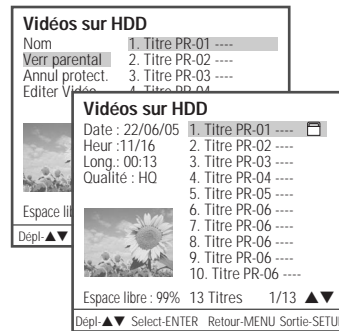

Protection d'un titre

Si vous souhaitez qu'un titre ne risque pas d'être écrasé, édité ou effacé par erreur, vous avez la possibilité de le protéger. Si vous changez d'avis par la suite, vous pourrez toujours "déprotéger" ce titre.

- 4 Sélectionnez le titre à protéger avec la touche [ENTER].
- 5 Sélectionnez "Editer" avec les touches [▲ ▼].
- 6 Appuyez sur [ENTER] pour accéder au sous-menu.
- 7 Sélectionnez "Protect" avec les touches [▲ ▼].
- 8 Appuyez sur [ENTER] pour protéger le titre.
- 9 L'icône de protection apparaît à la suite du nom du titre.
- 10 Pour déprotéger le titre, sélectionnez "Annul protect." à l'étape 7.

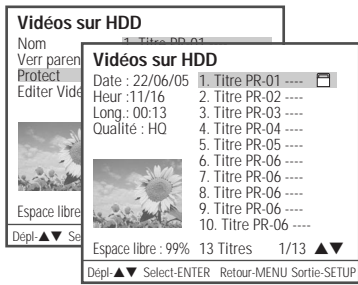

Édition d'un titre

- 4 Sélectionnez le titre à éditer avec la touche [ENTER].
- 5 Sélectionnez "Editer" avec les touches [▲ ▼].
- 6 Appuyez sur [ENTER] pour accéder au sous-menu.
- 7 Sélectionnez "Editer Vidéo" avec les touches [▲ ▼].
- 8 Appuyez sur [ENTER] pour accéder au menu d'édition HDD.
- 9 Le menu d'édition HDD s'affiche.

- **Titre :**
Appuyez sur [ENTER] et sélectionnez le titre à éditer avec les touches [▲ ▼].
- **Chapitre :**
Appuyez sur [ENTER] et sélectionnez le chapitre à éditer avec les touches [▲ ▼].
- **Éditer chapitres :**
Permet de créer, supprimer et éditer des signets de chapitres dans le titre. Sélectionnez l'une des options suivantes à l'aide du curseur :
 - Ajouter :** Si vous sélectionnez cette option, un nouveau signet de chapitre est créé à l'endroit du titre où vous appuyez sur [ENTER].
 - Supprimer :** Si vous sélectionnez cette option et appuyez sur [ENTER], le dernier chapitre créé dans le titre est supprimé.
 - Supprimer tout :** Si vous sélectionnez cette option et appuyez sur [ENTER], tous les chapitres du titre sont supprimés.
- **Masquer chapitre :**
Permet de masquer ou de réafficher des signets de chapitres dans le titre. Selon qu'un chapitre

donné reste visible ou a déjà été masqué, vous disposez de l'une des options suivantes :

Masquer : Appuyez sur [ENTER] pour que le chapitre en cours soit masqué lors de la lecture.

Afficher : Appuyez sur [ENTER] pour que le chapitre en cours réapparaisse lors de la lecture.

Nota : Vous pouvez utiliser cette fonction pour sauter la publicité en cours de lecture. Il suffit pour cela d'insérer des signets de chapitre en début et fin de coupure publicitaire puis de masquer le chapitre ainsi créé.

- **Scinder titre :**
Permet de diviser le titre en deux parties constituant deux titres distincts. Une fois sélectionné avec la touche [ENTER], le titre en cours est scindé en deux au point où vous avez appuyé sur [ENTER].



- À noter qu'aucune opération d'édition ne prend effet tant que vous n'avez pas appuyé sur la touche [MENU] ou [STOP]. L'Enregistreur DVD+HDD répercute alors vos modifications sur le titre. Une fois la réactualisation terminée, vos modifications apparaîtront dès la prochaine lecture du titre.
- Appuyez sur [MENU] ou sur [STOP] pour quitter le menu d'édition.
- Vous pouvez directement accéder au menu d'édition HDD en appuyant sur la touche [EDIT] (EDITER).

MONTAGE

Tri d'un titre HDD

Suivez les instructions ci-après pour trier de diverses façons l'un des titres répertoriés dans la liste des titres.

- 4 Sélectionnez le titre à trier avec la touche [ENTER].
- 5 Sélectionnez "Trier" avec les touches [▲ ▼].
- 6 Appuyez sur [ENTER] pour accéder au sous-menu.
- 7 Sélectionnez "Record Date" avec les touches [▲ ▼].
- 8 Appuyez sur [ENTER] pour trier la liste par dates d'enregistrement.

Date enreg. : effectue un tri sur les dates d'enregistrement.

Alphabétique : Effectue un tri par ordre alphabétique.

Ordre suppr. : Repasse au mode de tri par défaut.

Protégé : Effectue un tri sur les titres protégés.

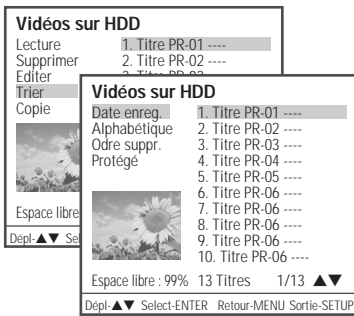

Montage d'un titre HDD vers un DVD

Suivez les instructions ci-après pour copier le(s) titre(s) sélectionné(s) vers un DVD, ceci en maintenant les différentes propriétés de ce(s) titre(s) (nom, durée, image d'index, verrouillage, signets de chapitres).

- 4 Sélectionnez le titre à monter avec la touche [ENTER].
- 5 Sélectionnez "Copie" avec les touches [▲ ▼].
- 6 Appuyez sur [ENTER] pour accéder au menu "Copie HDD --> DVD".
- 7 Le menu "Copie HDD --> DVD" s'affiche. Pour plus de détails sur la procédure de montage HDD vers DVD, voir page 46.

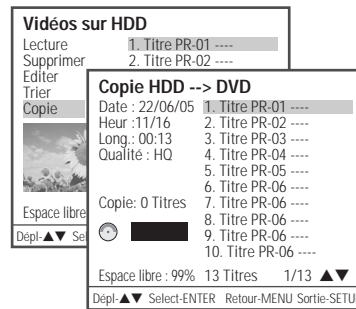

Gestionnaire de disque

Cette section décrit les fonctions d'édition applicables à l'ensemble du disque et aux titres qu'il contient.

Pour commencer, passez en mode "Menu disque".

- 1 Appuyez sur [MENU] pour accéder au menu "Disc Menu".
- 2 Si vous voulez afficher le menu "Title Edit", appuyez sur [▶] à partir du menu "Disc Menu". Voir "Edition d'un titre", pages 56-57.
- 3 Si vous voulez afficher le menu principal "Disc", appuyez sur [▲] à partir du menu "Disc Menu". Le menu principal "Disc" donne différentes informations sur le disque telles que son type, le nombre d'enregistrements, le nombre total de titres, l'espace libre, etc.
- 4 Si vous voulez afficher le menu "Disc Edit", appuyez sur [▶] à partir du menu principal "Disc". Voir "Edition d'un disque", pages 53-55.

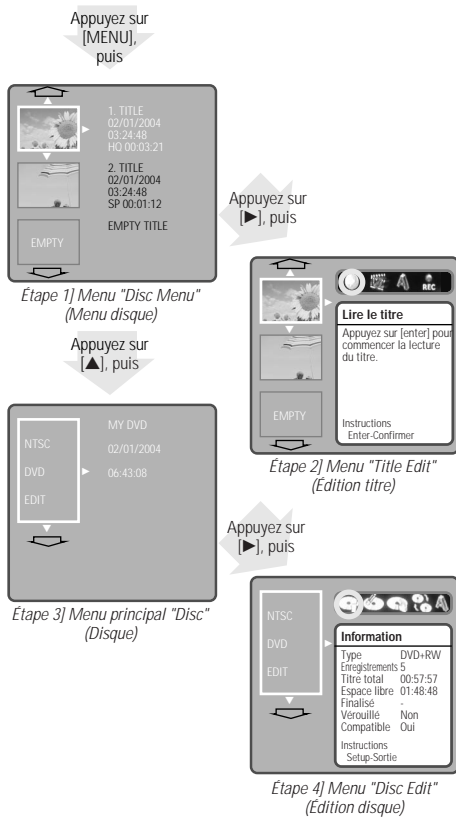

Dans le cas des supports DVD, comme les DVD±R et les DVD±RW, vous pouvez utiliser le Menu du disque. Le menu d'un disque DVD±R vous permet de changer le nom de votre disque ou de le finaliser de manière à le rendre compatible avec la plupart des autres lecteurs DVD du marché. Le menu d'un disque DVD±RW vous permet d'effacer, de verrouiller ou de déverrouiller votre disque. Vous pouvez également le rendre compatible avec la plupart des autres lecteurs DVD du marché.

Édition d'un DVD±RW

Pour commencer, passez en mode "Édition disque".

- 1 Appuyez sur [MENU] pour accéder au menu "Disc Menu".
- 2 Appuyez sur [▲]: le menu principal "Disc" s'affiche.
- 3 Appuyez sur [▶]: le menu "Disc Edit" s'affiche.

Informations sur le disque

- 4 Sélectionnez le menu "Information" avec les touches [◀/▶]. Ce menu donne différentes informations sur le disque telles que son type, le nombre d'enregistrements, le nombre total de titres, l'espace libre, etc.

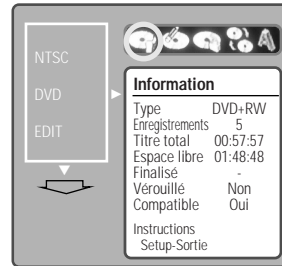

Effacement d'un disque (DVD±RW)

- 4 Avec [◀/▶], sélectionnez le menu d'effacement du disque.
- 5 Si vous souhaitez effacer tout le disque, appuyez sur [ENTER].
- 6 Pour confirmer, sélectionnez « Oui ». Pour annuler, sélectionnez « Non ». Si vous sélectionnez « Oui » et que vous appuyez sur [ENTER], tout ce que contient le disque sera définitivement effacé.

MONTAGE

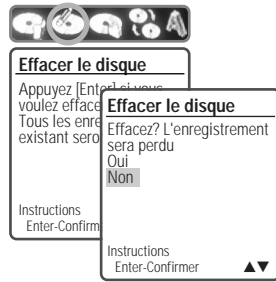

 Les disques DVD±R ne peuvent pas être verrouillés (déverrouillés) ni effacés.

Verrouillage/Déverrouillage d'un disque (DVD±RW)

Si vous souhaitez protéger un disque de toute opération accidentelle (enregistrement, modification ou effacement), il vous suffit de le verrouiller. Ce verrouillage n'est pas définitif et pourra être défait ultérieurement.

4 Utilisez [◀▶] pour sélectionner « Verrouiller/déverrouiller ». Appuyez sur [ENTER] comme l'indique l'écran.



5 Vous pouvez visualiser le statut actuel du disque (Verrouillé ou Déverrouillé).

6 Vous pouvez modifier le statut du disque en sélectionnant « Oui » et en appuyant sur [ENTER]. La barre de modification du statut du disque apparaît. Cette opération prend quelques secondes.

7 Une fois l'opération terminée, le menu disparaît automatiquement.

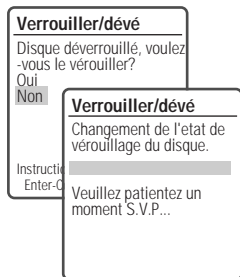

Rendre compatible

Lorsque vous sélectionnez l'option "Make Compatible" (Rendre compatible) pour un DVD+RW, un écran de menu est automatiquement créé afin que vous puissiez naviguer à l'intérieur du disque. Pour accéder à cet écran, appuyez sur [TITLE].

4 À l'aide des touches [◀▶], sélectionnez l'option "Make Compatible" pour DVD+RW. Appuyez sur [ENTER] comme indiqué sur l'écran.

5 Sélectionnez "Oui" avec la touche [▲] puis appuyez sur [ENTER] pour rendre le disque compatible.

6 Appuyez une nouvelle fois sur [ENTER].

7 Appuyez sur [SETUP] pour accéder au menu supérieur du disque.

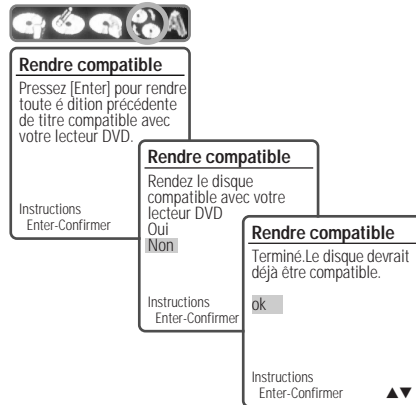

-  L'opération permettant de « Rendre Compatible » peut prendre de 3 à 4 minutes, en fonction du type de disque, de l'espace enregistré sur le disque et du nombre de titres sur le disque.
- Si vous ne rendez pas votre disque DVD+RW compatible, les modifications que vous aurez effectuées ne seront pas reconnues par les autres lecteurs DVD.
- La finalisation d'un disque peut prendre jusqu'à 7 minutes, il faut attendre que l'opération soit terminée complètement, sinon la lecture du disque peut s'avérer impossible.

Modification du nom du disque

Vous pouvez renommer votre disque comme vous le souhaitez. Le nom du disque paramétré par défaut est « Mon DVD ».

- 4 Utilisez [◀/▶] pour sélectionner « Changer le nom ». Appuyez sur [ENTER] comme l'indique l'écran.
- 5 Le menu Clavier apparaît.
- 6 Utilisez [◀ ▶▲▼] pour faire votre sélection et appuyez sur [ENTER] pour configurer le nom du disque.
 EFF. : Efface le nom du disque / ESP. : Espace / SUP. : Efface un caractère / SAUV. : Enregistre le nom du disque
- 7 Appuyez une nouvelle fois sur [ENTER].
- 8 Pour mémoriser le nom du disque, sélectionnez « SAUV. » et appuyez sur [ENTER].

i Si le verrouillage du disque est activé (paramétré sur « Mar. ») dans le menu de configuration du disque, il est impossible de renommer le disque ; reportez-vous à la page 54 pour plus de précisions.

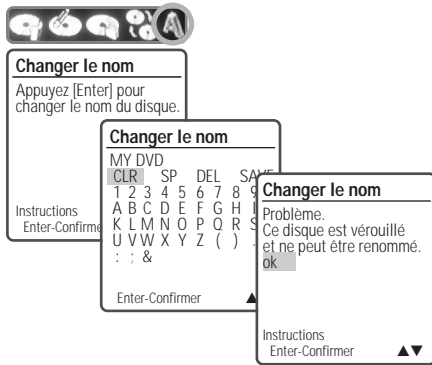

Édition d'un DVD±R, DVD-RW

Finalisation

La finalisation d'un DVD±R (ou DVD-RW) permet d'en "verrouiller" les enregistrements de telle sorte que ce disque puisse être lu sur la plupart des lecteurs de DVD ou ordinateurs standard équipés d'une unité de DVD-ROM.

- 4 À l'aide des touches [◀/▶], sélectionnez l'option "Finalise Disc" (Finaliser disque) pour DVD±R (ou DVD-RW). Appuyez sur [ENTER] comme indiqué sur l'écran.
- 5 Sélectionnez "Oui" avec la touche [▲] puis appuyez sur [ENTER] pour finaliser le disque.
- 6 Appuyez une nouvelle fois sur [ENTER].
- 7 Appuyez sur [SETUP] pour accéder au menu supérieur du disque.

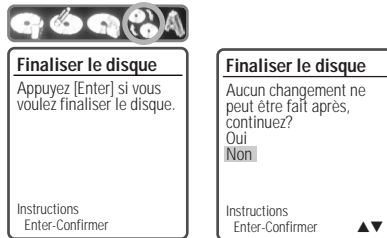

i Une fois le disque DVD±R (ou DVD-RW) finalisé, vous ne pourrez plus enregistrer ni modifier quoi que ce soit sur le disque.

MONTAGE

Menu Titre

Vous pouvez agir sur les titres de vos disques DVD±R/±RW à l'aide du menu Titre.

Pour commencer, passez en mode "Édition titre".

- 1 Appuyez sur [MENU] pour accéder au menu "Disc Menu".
- 2 Appuyez sur [▲]: le menu principal "Disc" s'affiche.
- 3 Appuyez sur [▶]: le menu "Title Edit" s'affiche.

Lecture d'un Titre

Pour lire un titre :

- 4 Sélectionnez « Lire le titre » à l'aide de [◀ ▶].
- 5 Appuyez sur [ENTER] pour lire le titre.



Modification du nom d'un titre

Pour modifier le nom d'un titre :

- 4 Sélectionnez « Changer le nom » à l'aide de [◀ ▶].
- 5 Appuyez sur [ENTER] pour modifier le nom du titre.
- 6 Le menu Clavier s'affiche. Utilisez [◀ ▶▲▼] pour sélectionner un caractère ou une fonction et appuyez sur [ENTER].

EFF. : Efface l'intégralité du titre. / ESP. : Ajoute un espace / SUP. : Efface un caractère / SAUV. : Enregistre le nom

- 7 Une fois que vous avez renommé le titre, sélectionnez « SAUV. » et appuyez sur [ENTER].



Effacement d'un Titre

- 4 Sélectionnez « Effacer le titre » à l'aide de [◀ ▶].
- 5 Appuyez sur [ENTER] pour effacer le titre.
- 6 Sélectionnez « Oui » et appuyez sur [ENTER] pour confirmer. La barre de progression d'effacement du titre s'affiche. Cette opération peut prendre quelques secondes.
- 7 Lorsque l'opération d'effacement est terminée, le titre effacé reste visualisé, mais vide.

i Vous pouvez effacer des titres uniquement sur les disques DVD±RW.

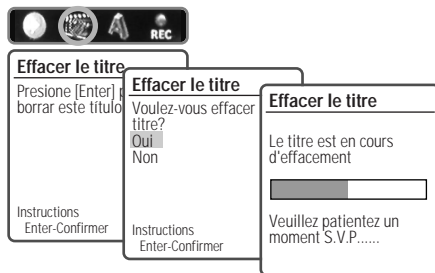

Options d'enregistrement

Pour régler les options de l'enregistrement des disques DVD±R et DVD±RW :

- 4 Sélectionnez « Options Record » à l'aide de [◀ ▶] et appuyez sur [ENTER].
- 5 Sélectionnez vos préférences parmi les diverses options pour chaque type de disque :

Pour les DVD±R

Dernier titre enregistré : Permet d'ajouter le nouvel enregistrement à la fin du dernier enregistrement ou de faire le nouvel enregistrement en tant que nouveau titre.

Autres : Permet d'enregistrer le nouveau titre jusqu'à la fin du disque.

Pour les DVD±RW

Dernier titre vide : Permet d'enregistrer le nouveau titre jusqu'à la fin du disque.

Dernier titre enregistré : Permet d'enregistrer par dessus le dernier titre enregistré et d'arrêter l'enregistrement.

Permet d'enregistrer par dessus le dernier titre enregistré et de poursuivre l'enregistrement jusqu'à la fin du disque. Permet d'ajouter le nouvel enregistrement à la fin du dernier enregistrement. (option)

Autres : Permet d'enregistrer sur le titre et d'arrêter l'enregistrement.

Permet d'enregistrer par dessus le titre et de poursuivre l'enregistrement jusqu'à la fin du disque.



Options Record
Appuyez sur [enter] pour sélectionner une méthode d'écrasement de

Instructions
Enter-Confirmer

Options Record
Ecraser le titre:
Puis stop
disque restant positif
(Ou, ajouter aux existants)

Instructions
Enter-Confirmer



L'opération de réécriture et de sauvegarde de l'enregistrement pouvant prendre plusieurs minutes, il est préférable de supprimer le titre et de refaire un enregistrement avec un nouveau titre.

Édition avancée d'un disque

Lorsque vous insérez un DVD±R ou un DVD±RW déjà enregistré sur votre Combiné DVD+HDD, vous pouvez éditer les titres et les chapitres de différentes façons.

Pour commencer, passez en mode "Édition DVD".

- 1 Appuyez sur [MENU] pour accéder au menu "Disc Menu".
- 2 Sélectionnez le titre à éditer avec la touche [▲▼].
- 3 Appuyez sur [EDIT] : le menu "DVD Éditeur" s'affiche.



Titres et Chapitres

Lorsque vous introduisez un disque DVD±R ou DVD±RW préenregistré dans le combiné Graveur HDD/DVD, tous les titres enregistrés sur le disque s'affichent à l'écran. Si un titre sélectionné comporte des chapitres, vous pouvez passer au chapitre suivant ou précédent en appuyant sur [NEXT] ou [PREV] respectivement.

Vous pouvez également voir le nombre de chapitres que comporte un titre en appuyant sur [DISPLAY] au cours de la lecture.

Titre

Pour sélectionner un titre précis :

- 1 Utilisez [▲▼] pour sélectionner « Titre ».
- 2 Appuyez sur [ENTER] pour visualiser le sous-menu.
- 3 Utilisez [▲▼] pour sélectionner le numéro de titre souhaité, puis appuyez sur [ENTER].



Chapitre

Pour sélectionner un chapitre précis :

- 1 Utilisez [▲▼] pour sélectionner « Chapitre ».
- 2 Appuyez sur [ENTER] pour visualiser le sous-menu.

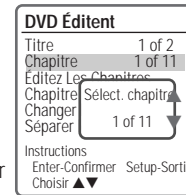

MONTAGE

- Utilisez [▲▼] pour sélectionner le numéro de chapitre souhaité, puis appuyez sur [ENTER].

Modification des chapitres

Vous avez la possibilité d'ajouter un repère de chapitre n'importe où au cours de la lecture d'un titre.

Le chapitre ainsi désigné, vous pouvez utiliser la fonction de recherche de chapitre telle que décrite plus haut.

Vous pouvez ajouter/supprimer des marqueurs de chapitre ou encore supprimer tous les marqueurs de chapitres présents dans un titre.

- Utilisez [▲▼] pour sélectionner « Editez Les Chapitres ».
- Appuyez sur [ENTER] pour visualiser le sous-menu.
- Utilisez [▲▼] pour sélectionner l'une des fonctions disponibles relatives aux marqueurs (Ajouter, Effacer ou Tout effacer).
- Appuyez sur [ENTER] pour confirmer votre sélection.



Masquer des Chapitres

Cette fonctionnalité vous permet d'activer et de désactiver des masques de chapitres. En masquant un chapitre, vous n'effacez aucun contenu, le chapitre est uniquement occulté. Lorsqu'un chapitre est masqué, la fonction « Chapitre invisible » apparaît et vice versa.

Modification de l'image de l'index

Chaque titre visualisé dans le menu Playlist est représenté par une vignette représentant une image extraite du début du titre ou du chapitre. Si vous le souhaitez, vous pouvez sélectionner une autre image à l'intérieur du titre.

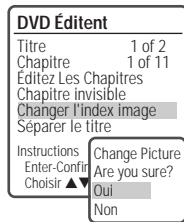

- Utilisez [▲▼] pour sélectionner « Changer l'index image ».
- Appuyez sur [ENTER] pour visualiser le sous-menu.
- Utilisez [▲▼] pour sélectionner « Oui » si vous souhaitez modifier l'image.
- Appuyez sur [ENTER] lorsque l'image que vous préférez apparaît à l'écran.

Segmentation d'un Titre

Cette fonctionnalité vous permet de segmenter un titre en deux titres.

- Utilisez [▲▼] pour sélectionner « Séparer le titre ».
- Appuyez sur [ENTER] pour afficher le sous-menu.
- Utilisez [▲▼] pour sélectionner « Oui » si vous souhaitez segmenter le titre.
- Appuyez sur [ENTER] au point où vous voulez scinder le titre en deux titres distincts.

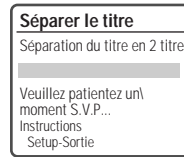
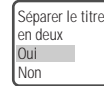

- Le fractionnement d'un titre peut prendre plusieurs minutes.
- Une fois l'édition terminée, vous devrez rendre le DVD-RW ou DVD±R compatible si vous souhaitez pouvoir le lire sur d'autres lecteurs de DVD (voir pages 54-55).

Diagnostic des pannes

Le guide suivant vous indiquera les causes des problèmes les plus fréquents. Consultez-le avant de vous adresser au service d'assistance technique.

| Symptôme | Cause | Solution |
|---|--|---|
| Absence de courant. | Le cordon d'alimentation est débranché. | Branchez fermement le cordon d'alimentation dans la prise murale. |
| Absence d'image. | Votre téléviseur n'a pas été réglé pour recevoir les signaux de sortie du combiné Graveur HDD/DVD. | Sélectionnez l'entrée vidéo appropriée sur votre téléviseur de manière à visualiser à l'écran l'image de sortie du combiné Graveur HDD/DVD. |
| | Le câble vidéo n'est pas correctement branché. | Branchez fermement le câble vidéo. |
| Absence de son. | Votre téléviseur est éteint. | Allumez votre téléviseur. |
| | L'appareil relié à l'aide du câble audio n'est pas réglé de manière à recevoir les signaux de sortie du combiné Graveur HDD/DVD. | Sélectionnez le mode d'entrée approprié sur le récepteur audio de manière à entendre le son de sortie du Graveur HDD/DVD. |
| | Les câbles audio ne sont pas correctement branchés. | Branchez fermement les câbles audio. |
| | L'appareil relié au moyen du câble audio est éteint. | Allumez l'appareil qui est relié au combiné au moyen du câble audio. |
| L'image de lecture est mauvaise. | Le disque est sale. | Nettoyez le disque. |
| | Le disque est illisible. | Nettoyez le disque. |
| Le combiné Graveur HDD/DVD ne lance pas la lecture. | Aucun disque n'a été introduit. Aucune cassette n'a été insérée. | Introduisez un disque. (Vérifiez que le témoin de présence d'un disque est allumé sur le panneau frontal). |
| | Le disque introduit est illisible. | Introduisez un disque non illisible. (Vérifiez le type de disque, son système de couleurs et son code de zone). |
| | Le disque a été introduit à l'envers. | Insérez le disque, face à lire en dessous. |
| | Le disque n'a pas été correctement inséré. | Placez correctement le disque dans le compartiment prévu à cet effet, de manière à ce qu'il se loge dans les encoches. |
| | Le disque est sale. | Nettoyez le disque. |
| | Le Niveau de Contrôle Parental a été paramétré. | Annulez la fonction de Contrôle Parental ou modifiez-en le niveau. |
| L'image provenant de l'entrée externe est déformée. | Le signal vidéo provenant de l'équipement externe est protégé contre la copie. | Vous ne pouvez pas faire le branchement via le combiné Graveur HDD/DVD. Il vous faut brancher l'équipement externe directement sur le téléviseur. |
| Certaines chaînes sont ignorées lorsque j'utilise la touche [PR+/-]. | Les chaînes ignorées ont été effacées à l'aide de la fonctionnalité « Réglage des Chaînes ». | Utilisez la fonctionnalité « Réglage des Chaînes » pour restaurer les chaînes manquantes. |
| | Mauvais contact au niveau de l'antenne ou des câbles. | Resserrez les branchements ou remplacez les câbles. |
| L'image ou le son d'une chaîne de diffusion est faible ou absent(e). | La bande de réception sélectionnée dans le menu de Configuration du combiné Graveur HDD/DVD n'est pas la bonne. | Essayez toutes les options du « Réglage Auto » ; reportez-vous à la page 21 pour plus de précisions. |
| | Le caméscope est éteint. | Allumez et utilisez correctement le caméscope. |
| L'image du caméscope ne s'affiche pas. | | |
| L'image du caméscope relié par l'entrée A/V au combiné Graveur HDD/DVD ne s'affiche pas sur l'écran du téléviseur. | La source du combiné Graveur HDD/DVD n'est pas réglée sur AV1, AV2, AVF ou DV. | Utilisez [INPUT] pour sélectionner le canal d'entrée AV (AV1, AV2, AVF ou DV). |

MONTAGE

DIVERS

| Symptôme | Cause | Solution |
|---|---|---|
| Je n'arrive pas à lire sur un autre lecteur DVD le disque que j'ai enregistré sur mon combiné Graveur HDD/DVD. | Le disque n'a pas été finalisé (dans le cas d'un DVD+RW, le disque n'a pas été rendu compatible). | Finalisez le disque ; reportez-vous à la page 55. |
| | La lecture -même d'un disque finalisé- est parfois impossible sur certains lecteurs. | Pas de solution. |
| | Les disques enregistrés sur un support dont la copie n'est autorisée qu'une seule fois ne peuvent pas être lu sur d'autres lecteurs. | Pas de solution. |
| Je ne parvient pas à enregistrer / l'enregistrement n'a pas marché. | L'espace libre disponible sur le disque est insuffisant. | Utilisez un autre disque. |
| | La source que vous essayez de reproduire est protégée contre la copie. Lors du paramétrage, la chaîne à enregistrée a été réglée sur le tuner du téléviseur et non pas sur celui de votre combiné. | Vous ne pouvez pas enregistrer cette source. Sélectionnez la chaîne sur le tuner TV intégré au combiné Graveur HDD/DVD. |
| Toute programmation d'enregistrement est impossible. | L'heure de l'horloge du combiné Graveur HDD/DVD est fausse. | Réglez l'horloge à la bonne heure. Pour cela, reportez-vous à la page 21. |
| | La programmation de l'enregistrement a été incorrectement réalisée. | Refaites votre programmation. Reportez-vous au paragraphe « Programmation d'enregistrements » de la page 42-44. |
| | Le témoin lumineux de programmation n'apparaît pas après l'opération de programmation. | Refaites votre programmation. |
| L'enregistrement et/ou la lecture en Stéréo est impossible. | Votre téléviseur ne reconnaît pas le format Stéréo. | Pas de solution. |
| | Le programme diffusé n'est pas en Stéréo. | Pas de solution. |
| | Les prises A/V OUT du combiné Graveur HDD/DVD ne sont pas reliées aux prises A/V IN du téléviseur. | Faites les branchements A/V appropriés. Le format Stéréo est uniquement disponible via la sortie A/V du combiné Graveur HDD/DVD. |
| | La sortie Audio/Vidéo du combiné Graveur HDD/DVD n'est pas réglée empêchant ainsi l'affichage sur le téléviseur. Le canal audio TV du combiné Graveur HDD/DVD est configuré sur BIL ou sur MONO. | Sélectionnez la source AUX ou A/V comme entrée pour le téléviseur. Configurez le mode du canal audio du téléviseur sur Stéréo. Reportez-vous au paragraphe « Modification du Canal Audio TV » de la page 33. |
| La télécommande ne marche pas bien. | Vous ne pointez pas correctement la télécommande en direction du capteur du combiné Graveur HDD/DVD. | Pointez la télécommande vers le capteur du Graveur HDD/DVD. |
| | La télécommande est trop éloignée du combiné Graveur HDD/DVD. | N'utilisez pas la télécommande à plus de 7 m du combiné. |
| | Un obstacle entrave le chemin entre le signal de la télécommande et le capteur du combiné. | Enlevez l'obstacle. |
| | Les piles de la télécommande sont hors d'usage. | Changez les piles. |

 **RÉINITIALISATION** : Si l'appareil ne fonctionne pas correctement, vous pouvez soit appuyer sur la touche [DVD/HDD] du panneau avant pendant 5 secondes, soit débrancher le cordon d'alimentation puis le rebrancher au bout de 5 secondes. En tant que produit multimédia numérique, cet appareil peut être sujet à des dysfonctionnements.

Condensation

De la buée peut se former :

Endroits susceptibles de voir se former de la buée :

Lorsque le combiné Graveur HDD/DVD est déplacé d'un endroit froid à un endroit chaud.
Sous des conditions d'extrême humidité.

Maintenez le combiné Graveur HDD/DVD branché sur une prise d'alimentation en courant alternatif et allumé. Ceci empêchera la condensation.
En cas de formation de buée, attendez quelques heures avant de réutiliser votre combiné Graveur HDD/DVD de manière à lui laisser le temps de sécher.

Spécifications techniques

Généralités

| | |
|-------------------------------|-------------------------------|
| Alimentation | 200-240V~, 50/60 Hz |
| Puissance consommée | 40W |
| Dimensions (approx.) | 435 x 55 x 343 mm (w x h x d) |
| Poids (approx.) | Net : 4,3kg, Brut : 5,6kg |
| Température de fonctionnement | de 5°C à 35°C |
| Humidité relative | de 5% à 90% |
| Système de signal | Couleur PAL |

Enregistrement

| | |
|--------------------------|--|
| Formats d'enregistrement | Enregistrement DVD Vidéo, DVD-VIDEO |
| Disques utilisables | DVD±R, DVD±RW |
| Temps d'enregistrement | [DVD] (Approx.) 1 heure (HQ), 2 heures (SP), 4 heures (EP), 6 heures (SLP) [HDD] [DHR-8105, 160GB] (Approx.) 32 heures (HQ), 66 heures (SP), 128 heures (EP), 195 heures (SLP) [DH-6105, 80GB] (Approx.) 16 heures (HQ), 33 heures (SP), 64 heures (EP), 97 heures (SLP) |

Format enregistrement vidéo

| | |
|------------------------|--------|
| Taux d'échantillonnage | 27MHz |
| Format de compression | MPEG 2 |

Format enregistrement audio

| | |
|------------------------|--------------|
| Taux d'échantillonnage | 48kHz |
| Format de compression | MPEG1 Layer2 |

Caractéristiques du HDD

| | |
|--|---|
| Capacité | 80GB ou 160GB (1plateau) |
| Vitesse | 7200 t/mn |
| Temps de déclenchement | 8 s (15 s max) |
| Temps d'arrêt | 12 s (20 s max) |
| Capacité d'enregistrement (160 Go) (Approx.) | HQ : 9,5 Mbps, 32h, SP : 5,1 Mbps, 66h, EP : 2,5 Mbps, 128h, SLP : 1,7 Mbps, 195h |
| Gamme de fréquences | de 20Hz à 20kHz |
| S/N Vidéo | > 50 dB |
| S/N Audio | > 65 dB |
| Resolution | Supérieure à 500 lignes (Enregistrement standard) |

Spécifications de la platine DVD

| | |
|----------------------|--|
| Réponse en fréquence | DVD (PCM 48 kHz): de 8 Hz à 22 kHz, CD: de 8 Hz à 20 kHz |
|----------------------|--|

| | |
|--------------------|---|
| S/N Vidéo | > 60 dB |
| S/N Audio | > 90 dB |
| Taux d'harmoniques | < 0,04% |
| Gamme dynamique | > 90 dB |
| Résolution | Supérieure à 500 lignes (Enregistrement HQ) |

Entrées

| | |
|----------------|--------------------------------------|
| Antenna In/Out | U/V-mixed:75 Ω Assymétriques |
| Video In | 1,0 Vp-p, Assymétriques |
| Audio In | -8,8 dBm |
| DV IN | 4broches (i.LINK/IEEE 1394 standard) |

Sorties

| | |
|---|---|
| Sortie Vidéo | Video output terminal, 1,0 Vcr-cr, Assymétriques, Sortie RVB (75Ω en charge, R : 0,7Vcr-cr, G : 0,7Vcr-cr, B : 0,7Vcr-cr) |
| Sortie Audio | Terminal de sortie audio (2 types), 2Vrms (DVD) Sortie audio analogique : 2,0Vrms, Sortie audio numérique : coaxiale, optique |
| Sortie S-Video | 1,0Vcr-cr, 75Ω Assymétriques, Mini DIN 4-pin x 1, C : 0,286Vcr-cr, 75Ω |
| Sortie vidéo compositante/Balayage progressif | (Y) 1,0Vcr-cr, 75 Ohm, sync négative, prise RCA X 1, (Pb)/ (Pr) 0,7Vcr-cr, 75 ohm, prise RCA X2 |

Accessoires

| | |
|----------------------|---|
| Câble RF | 1 |
| Câble péritel | 1 |
| Disque DVD+RW vierge | 1 |
| Télécommande | 1 |
| Piles | 2 |

La conception et les spécifications de cet appareil sont susceptibles de modification sans préavis.

Cet appareil a été fabriqué sous licence des laboratoires Dolby. « Dolby », « Pro Logic » ainsi que le symbole double-D sont des marques déposées des laboratoires Dolby.

DTS et DTS Digital Out sont des marques déposées de la société Digital Theater Systems, Inc.

DIVERS