

MEDION®

Caméscope Full HD avec écran tactile

MEDION® LIFE® X47032 (MD 86652)



Mode d'emploi

Sommaire

Remarques concernant le présent mode d'emploi	5
Symboles et avertissements utilisés dans ce mode d'emploi.....	5
Utilisation conforme.....	6
Configuration système requise.....	11
Avant la mise en service.....	12
Vérifier le contenu de la livraison.....	12
Vue d'ensemble de l'appareil	13
Vue avant.....	13
Vue arrière	14
Vue de côté.....	15
Vue de dessous	16
Préparation	17
Ouvrir le compartiment pour batterie et carte mémoire.....	17
Insérer et enlever la batterie	17
Insérer et enlever la carte mémoire SD/SDHC.....	18
Charger la batterie dans le chargeur.....	19
Utilisation de base	20
Allumer et éteindre le caméscope	20
Relever l'écran.....	20
Changer de mode.....	20
Réglages de base.....	21
Réglage de la date et de l'heure	21
Sélectionner la langue.....	22
Informations affichées.....	23
Mode Vidéo	23
Mode Photo	25
Mode Lecture.....	27
Fonction zoom.....	29
Tourner des vidéos et prendre des photos	30
Regarder des enregistrements.....	31
Lecture de vidéos	31
Lecture de photos	31
Vignettes.....	32

Diaporama.....	32
Protéger des vidéos et photos	33
Supprimer des vidéos et photos	34
Menu d'enregistrement vidéo.....	36
Résolution.....	36
Qualité.....	37
Balance des blancs	37
Effet de couleurs	38
Stabilisateur	38
Correction d'exposition (EV)	39
Menu d'enregistrement photo.....	40
Résolution.....	40
Qualité.....	40
Balance des blancs	41
Effet de couleurs	41
Stabilisateur	42
Déclencheur automatique.....	42
Correction d'exposition (EV)	43
Flash	43
Le menu Réglages	44
Sons.....	44
Fonction d'économie d'énergie	44
TV	44
Formater	45
Réglages par défaut	45
Langue.....	45
Fréquence.....	45
Date et Heure.....	46
Regarder des vidéos et photos sur un téléviseur	47
Branchement sur un téléviseur HDMI.....	47
Branchement sur un téléviseur sans port HDMI.....	48
Transférer des vidéos et photos sur un ordinateur	49
Nettoyage et entretien	50
Dépannage rapide	51
Recyclage.....	52

Logiciels fournis.....	55
ArcSoft Total Media™ HDCam 2.0	55
Introduction.....	55
Installation.....	56
Comment désinstaller le logiciel	56
Langue.....	56
Enregistrement et actualisation	56
Navigateur multimédia	57
Visionner des fichiers multimédia	58
Modes d'affichage	59
Affichage de bibliothèque	59
Affichage de navigateur	60
Affichage de calendrier	60
Zone de prévisualisation	61
Barre de fonctions	62
Importer des fichiers multimédia	63
Couper des clips vidéo.....	64
Gravure de disques AVCHD	64
Éditer des clips vidéo.....	65
Charger des fichiers sur YouTube	66
Charger des fichiers sur Facebook	66
Créer des albums photos.....	67
Créer des pages d'album.....	69

Remarques concernant le présent mode d'emploi



Lisez attentivement les consignes de sécurité avant de mettre l'appareil en service. Tenez compte des avertissements figurant sur l'appareil et dans le mode d'emploi.

Ayez toujours le mode d'emploi à portée de main. Si vous vendez ou donnez l'appareil, pensez impérativement à remettre également ce mode d'emploi ainsi que le certificat de garantie.

Symboles et avertissements utilisés dans ce mode d'emploi

	<p>DANGER ! Avertissement d'un risque vital immédiat ! AVERTISSEMENT ! Avertissement d'un risque vital possible et/ou de blessures graves irréversibles !</p>
	<p>PRUDENCE ! <i>Respecter les consignes pour éviter toute blessure et tout dommage matériel !</i> ATTENTION ! <i>Respecter les consignes pour éviter tout dommage matériel !</i></p>
	<p>REMARQUE ! Information supplémentaire pour l'utilisation de l'appareil.</p>
	<p>REMARQUE ! Respecter les consignes du mode d'emploi !</p>

	AVERTISSEMENT ! <i>Avertissement d'un risque d'électrocution !</i>
•	Énumération / information sur des événements se produisant en cours d'utilisation
▶	Action à exécuter

Utilisation conforme

Ce caméscope sert à prendre des photos et à filmer des vidéos, qui peuvent ensuite être transférées sur un ordinateur ou visionnées sur un téléviseur en utilisant l'interface USB/AV ou HDMI. Ce caméscope est conçu uniquement pour un usage privé et non pour une utilisation à des fins professionnelles. Toute utilisation non conforme entraîne l'annulation de la garantie et de tous les droits à garantie.

Consignes de sécurité

Généralités

- Cet appareil n'est pas destiné à être utilisé par des personnes (y compris les enfants) dont les capacités physiques, sensorielles ou mentales sont limitées ou manquant d'expérience et/ou de connaissances, sauf si elles sont surveillées par une personne responsable de leur sécurité ou si elles ont reçu de vous les instructions nécessaires à l'utilisation de l'appareil. Surveillez les enfants afin de garantir qu'ils ne jouent pas avec l'appareil.
- Respectez les modes d'emploi des appareils que vous raccordez au caméscope.



DANGER !

Conservez les films d'emballage hors de la portée des enfants : ils pourraient s'étouffer !

Éviter les décharges électriques

- N'ouvrez jamais le boîtier du caméscope, sauf pour y insérer la batterie.
- Branchez le chargeur uniquement sur une prise de courant réglementaire de 230 VAC ~ 50/60 Hz.
- Utilisez avec ce caméscope uniquement le chargeur fourni (Scope DJ04V20500A) et la batterie fournie (CA NP-40) !
- Pour pouvoir débrancher facilement et rapidement le cordon d'alimentation en cas d'urgence, la prise de courant doit être facilement accessible et se trouver à proximité de l'appareil.
- Évitez de plier ou de coincer le cordon d'alimentation.
- Evitez toute pénétration d'humidité ou de liquide à l'intérieur du caméscope.
- Ne touchez pas le caméscope si vous avez les mains mouillées.
- N'utilisez jamais le caméscope si le cordon d'alimentation est endommagé.

- Éteignez immédiatement le caméscope en cas de dysfonctionnement.
- N'exposez pas le caméscope à des gouttes d'eau ou éclaboussures.
- Ne posez pas sur l'appareil ni à proximité de l'appareil de récipients contenant du liquide, tels que des vases, et protégez toutes les pièces contre les gouttes d'eau et éclaboussures. Le récipient pourrait se renverser et le liquide porter atteinte à la sécurité électrique.

Risque d'explosion

- N'exposez jamais les piles ou batteries à des températures élevées, p. ex. rayonnement solaire, feu ou similaires.
- Ne jetez pas les piles ou batteries au feu.
- Ne court-circuitiez pas les piles ou batteries.
- Ne démontez pas les piles ou batteries.



ATTENTION !

Risque d'explosion en cas de remplacement incorrect de la batterie. Remplacement uniquement par une batterie du même type ou de type équivalent.

Éviter tout risque d'incendie

- Ne placez aucune source de feu nu (p. ex. une bougie allumée) sur ou à proximité de l'appareil.

Risque d'intoxication

- Conservez la batterie hors de la portée des enfants.

Risque de brûlure

- Retirez immédiatement une batterie vide de l'appareil. Risque de fuite accru ! Évitez tout contact avec la peau, les yeux et les muqueuses. En cas de contact avec l'acide de la batterie, rincez immédiatement et abondamment à l'eau claire les zones touchées et consultez immédiatement un médecin.

Éviter tout dommage du caméscope

- Si la batterie a coulé, sortez-la immédiatement du caméscope. Nettoyez les contacts avant d'insérer une nouvelle batterie.
- Utilisez uniquement la batterie lithium-ion fournie.

- Avant d'insérer la batterie, vérifiez si les contacts du caméscope et de la batterie sont propres. Si nécessaire, nettoyez les contacts salis avec un chiffon sec et propre ou avec une gomme.
- Ne touchez ni l'objectif ni la monture de l'objectif.

Éviter tout dommage de la batterie

- N'insérez jamais la batterie à l'envers. Veillez à bien respecter la polarité.
- Évitez absolument tout contact de la batterie avec des liquides.
- Une forte chaleur directe peut endommager la batterie. N'exposez donc en aucun cas le caméscope à des sources de chaleur intense.
- Retirez la batterie du caméscope si vous n'utilisez pas ce dernier pendant une période prolongée.

Éviter les bris accidentels

- Ne laissez pas tomber le caméscope.
- Portez la dragonne autour de votre poignet lorsque vous vous déplacez avec le caméscope.

Éviter les pertes de données

- N'interrompez jamais l'alimentation en courant pendant le traitement de données.

Éviter tout dommage des cartes SD

- Ne retirez jamais la carte mémoire SD du caméscope lorsque celui-ci est en train de sauvegarder des données.

Protéger de l'eau de condensation

- Évitez les brusques changements de température.
- Avant d'exposer votre caméscope à un brusque changement de température, protégez-le dans une sacoche de transport ou un sac en plastique.
- N'utilisez pas le caméscope et ne le stockez pas sous le rayonnement direct du soleil ou à des températures élevées.

Capacité de charge de la batterie

À basses températures, la capacité de la batterie peut être considérablement réduite à cause du ralentissement de la réaction chimique. Lorsque vous prenez des photos ou filmez par temps froid, gardez une deuxième batterie dans un endroit chaud (p. ex. dans la poche de votre pantalon).

Remarques concernant l'écran tactile

Votre caméscope est équipé d'un écran sensible au toucher. Pour garantir une utilisation optimale de cet écran, veuillez respecter les consignes suivantes :

- Pour éviter tout dommage, ne touchez pas l'écran avec des objets pointus ou anguleux.
- Utilisez uniquement un stylet arrondi ou votre doigt.

Configuration système requise

Si vous voulez raccorder votre appareil à un ordinateur, celui-ci doit remplir les conditions suivantes :

- Ordinateur de bureau avec interface USB 2.0 libre,
- à partir de Pentium P III (P IV conseillé),
- 1 Go d'espace libre sur le disque dur,
- système d'exploitation Windows® XP SP3, Windows Vista® SP1 ou Windows®7.

Avant la mise en service

Vérifier le contenu de la livraison

Veillez vérifier si la livraison est complète et nous informer dans un délai de quinze jours à compter de la date d'achat si ce n'est pas le cas.

Au cours du déballage, veuillez vérifier que les éléments suivants ont bien été livrés :

- Caméscope HD
- Câble USB/AV
- Câble HDMI
- Chargeur
- Cordon d'alimentation
- Carte mémoire SDHC de 4 Go
- Capuchon d'objectif avec dragonne de fixation
- Étui de protection
- 2 batteries Li-ion
- CD avec logiciel
- Mode d'emploi et documents relatifs à la garantie



DANGER !

Conservez les films d'emballage hors de la portée des enfants : ils pourraient s'étouffer !

Vue d'ensemble de l'appareil

Vue avant

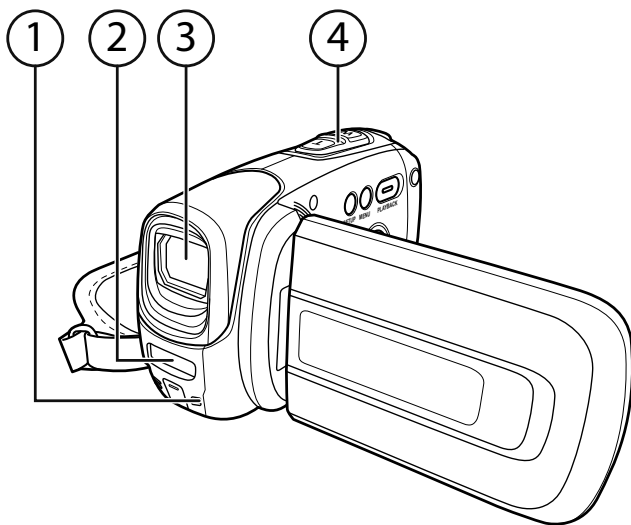

- 1) Microphone stéréo
- 2) Flash
- 3) Lentille
- 4) Commutateur à bascule **T** (télézoom) / **W** (grand angle)
En mode Vidéo et Photo : faire un zoom avant ou arrière sur le sujet
En mode Lecture vidéo : augmenter ou réduire le volume

Vue arrière

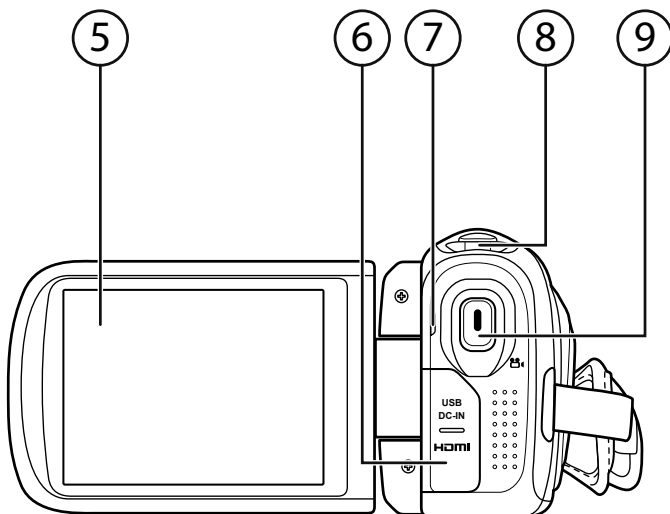

- 5) Écran LCD (tactile)
- 6) Port USB & HDMI (derrière le cache)
- 7) Témoin de fonctionnement
- 8) Touche de déclencheur pour photos
- 9) Touche d'enregistrement

Vue de côté

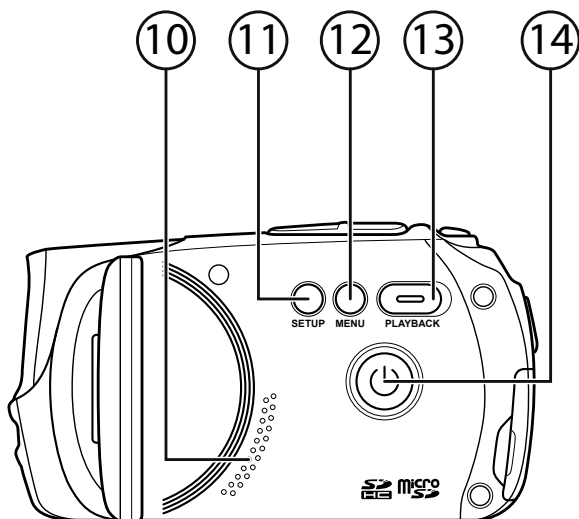

- 10) Haut-parleur
- 11) Touche **SETUP**
- 12) Touche **MENU**
- 13) Touche **PLAYBACK** (lecture)
- 14) Touche ⏻

Vue de dessous

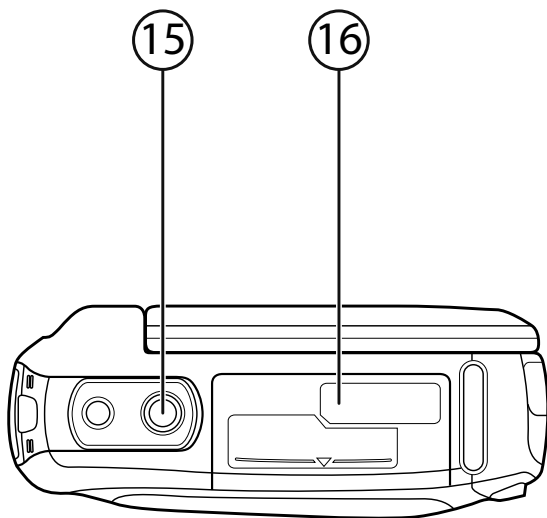

- 15) Fixation pour trépied
- 16) Sous le couvercle : compartiment à batterie et slot de carte SD

Préparation

Ouvrir le compartiment pour batterie et carte mémoire

Le compartiment pour batterie et carte mémoire se trouve sur le dessous de l'appareil.

- ▶ Tenez votre caméscope en main de telle manière que le couvercle du compartiment à batterie soit sur le dessus.
- ▶ Ouvrez le verrouillage du couvercle en le poussant dans le sens de la flèche.

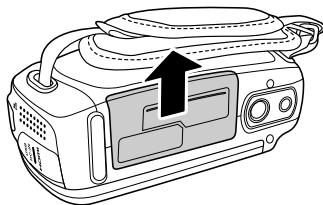

Insérer et enlever la batterie

- ▶ Insérez la batterie comme illustré, avec l'inscription vers le haut, dans le compartiment prévu à cet effet.

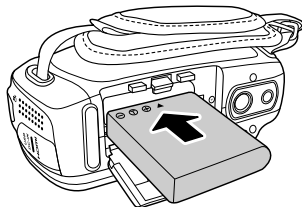

ATTENTION !

N'inversez jamais la polarité. Veillez à respecter le pôle plus (+) et le pôle moins (-) afin d'éviter tout court-circuit.

- ▶ Pour enlever la batterie, dégagez le levier orange du compartiment à batterie et sortez la batterie de l'appareil.

Insérer et enlever la carte mémoire SD/SDHC

- ▶ Prenez la carte mémoire SD/SDHC fournie et insérez-la comme illustré dans le slot de carte SD/SDHC.
- ▶ Pour enlever la carte mémoire, appuyez-la dans son logement jusqu'à ce que vous entendiez un clic bien audible puis relâchez-la. La carte mémoire sort légèrement de son logement automatiquement et vous pouvez maintenant la retirer.

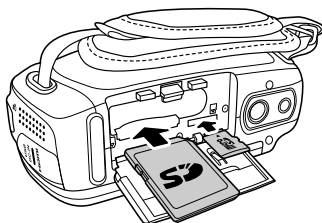

Refermer le compartiment pour batterie et carte mémoire

- ▶ Pour refermer le couvercle, rabattez-le et appuyez-le vers le bas jusqu'à ce qu'il s'enclenche.

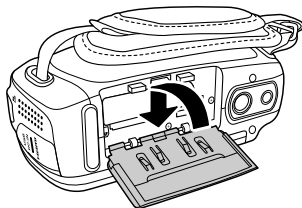

Bloquer la carte mémoire

Si vous souhaitez mémoriser des enregistrements sur la carte mémoire, veillez à ce que cette dernière ne soit pas bloquée.

Charger la batterie dans le chargeur

Pour charger la batterie à l'aide du chargeur fourni, procédez comme suit :

- ▶ Insérez la batterie dans le chargeur comme illustré.
- ▶ Branchez la fiche du bloc d'alimentation dans une prise de courant 230 V ~ 50 Hz et l'autre extrémité du bloc d'alimentation dans le chargeur.

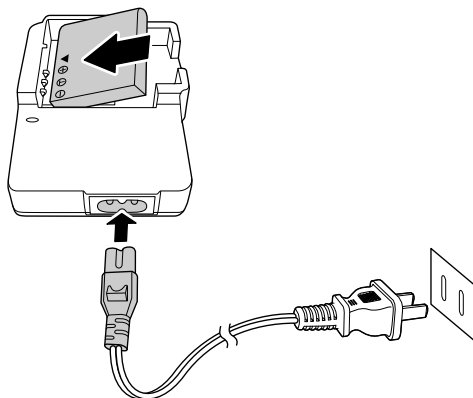



ATTENTION !

Rechargez uniquement la batterie fournie (CA NP-40) dans le chargeur. La batterie nécessite quatre heures environ pour son premier chargement complet. Pendant le chargement, le témoin de fonctionnement est allumé en orange et devient vert dès que la batterie est chargée.

Utilisation de base

Allumer et éteindre le caméscope

- ▶ Pour activer le caméscope, relevez l'écran LCD. Le caméscope s'allume. Mais vous pouvez aussi l'allumer en appuyant sur la touche . Le témoin de fonctionnement s'allume.
- ▶ Pour éteindre le caméscope, appuyez sur la touche  ou rabattez simplement l'écran. Le témoin de fonctionnement s'éteint.

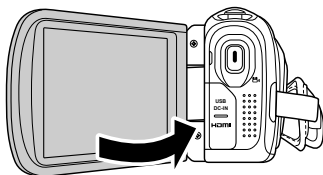
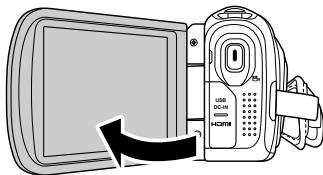

Relever l'écran

Pour vous permettre de visionner confortablement vos photos et vidéos, vous pouvez tourner l'écran à 180°.

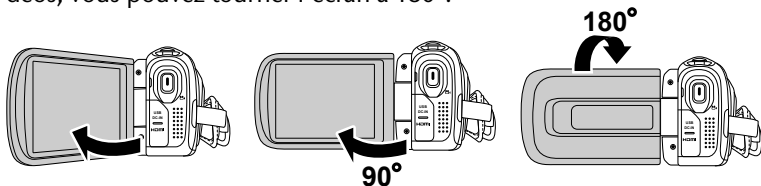

Changer de mode

Le caméscope dispose d'un mode d'enregistrement et d'un mode de lecture.

Lorsque vous le mettez en marche, votre caméscope se trouve en mode d'enregistrement. Vous pouvez immédiatement prendre des photos ou tourner des vidéos (voir page 30).

- ▶ Pour passer du mode d'enregistrement au mode de lecture, appuyez sur la touche **PLAYBACK**.
- ▶ Pour repasser du mode de lecture au mode d'enregistrement, appuyez à nouveau sur la touche **PLAYBACK**.

Réglages de base

Avant d'utiliser votre caméscope pour la première fois, nous vous conseillons de procéder à quelques réglages de base.

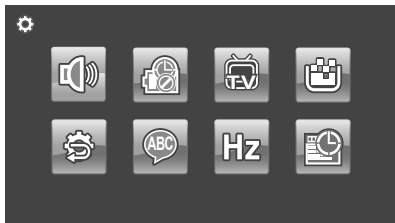

Réglage de la date et de l'heure

- ▶ Ouvrez le menu de réglages avec la touche **SETUP**.



- ▶ Sélectionnez l'option de menu **DATE/HEURE**  pour régler la date et l'heure. Vous pouvez aussi procéder à ce réglage à un moment ultérieur en ouvrant le menu.





- ▶ Saisissez une valeur pour l'année, le mois, le jour, les heures, les minutes ou les secondes.
- ▶ Modifiez la valeur à l'aide des flèches   sur le côté gauche.
- ▶ Pour finaliser et mémoriser vos réglages, appuyez sur le bouton .

Sélectionner la langue

- ▶ Ouvrez le menu de réglages avec la touche **SETUP**.
- ▶ Sélectionnez l'option de menu **LANGUE**  pour régler une langue pour le menu. Vous pouvez aussi procéder à ce réglage à un moment ultérieur en ouvrant le menu.





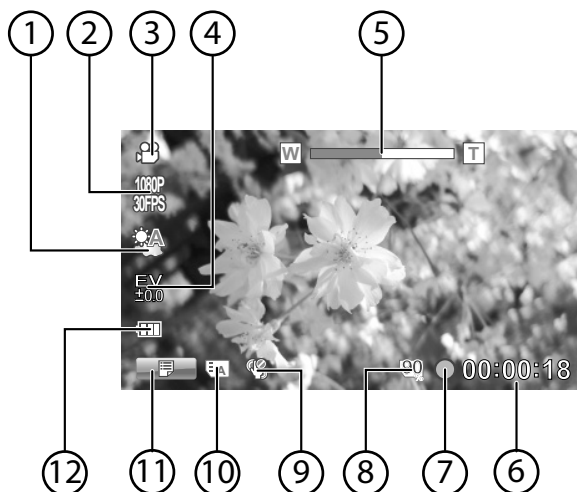

- ▶ Saisissez la langue de votre choix.
 - ▶ Si la langue souhaitée n'apparaît pas sur la première page, changez de page avec les flèches /.
- L'appareil actualise immédiatement la langue sélectionnée.

Informations affichées

Mode Vidéo





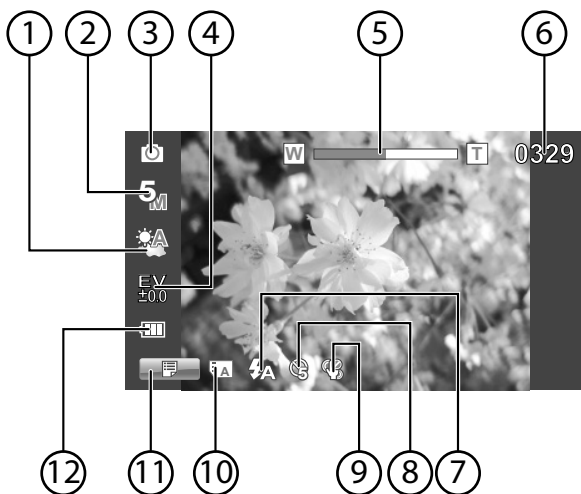

Numéro	Icône	Signification
1		Balance des blancs
2		Résolution
3		Affichage du mode
4		Réglage de l'exposition
5		Affichage du zoom
6	00:00:18	Durée d'enregistrement actuelle
7		Icône d'enregistrement

Numéro	Icône	Signification
8		Affichage de l'occupation de la mémoire en %
9		Stabilisateur d'image
10		Affichage de la carte mémoire
11		Ouvrir le menu Vidéo
12		Icône de batterie

Mode Photo





Numéro	Icône	Signification
1		Balance des blancs
2		Résolution
3		Affichage du mode
4		Réglage de l'exposition
5		Affichage du zoom
6	0329	Nombre d'enregistrements
7		Réglage du flash
8		Déclencheur automatique

Numéro	Icône	Signification
9		Stabilisateur d'image
10		Affichage de la carte mémoire
11		Ouvrir le menu Vidéo
12		Icône de batterie

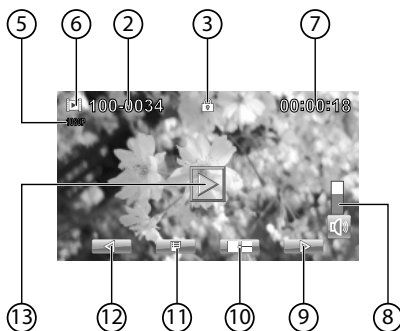
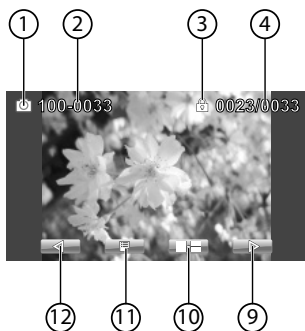
Mode Lecture



Numéro	Icône	Signification
1		Lecture de photos
2	100-0033	Numéro de fichier de l'enregistrement
3		Affichage de la protection en écriture
4	0023/0033	Numéro actuel de l'enregistrement/nombre total d'enregistrements
5	1080P	Résolution vidéo de l'enregistrement
6		Lecture de vidéos
7	00:00:18	Durée d'enregistrement
8		Bouton de réglage du volume en lecture vidéo
9		Enregistrement suivant
10		Alternier entre affichage plein écran et vignettes
11		Ouvrir le menu de lecture

Numéro	Icône	Signification
12		Enregistrement précédent
13		Lancer la lecture vidéo

Fonction zoom

Le zoom vous permet d'agrandir vos sujets lors de l'enregistrement de vidéos ou de photos.

- ▶ Pour agrandir/réduire la taille de l'image, appuyez sur le commutateur à bascule **TÉLÉ/GRAND ANGLE** (**T** : télézoom ; **W** : grand angle).

Le caméscope est équipé d'un zoom optique 5x et d'un zoom numérique 10x (avec la résolution 1080p, seul un zoom numérique 5x est disponible).

Tourner des vidéos et prendre des photos

Vidéos

Pour tourner une vidéo, procédez comme suit :

- ▶ Relevez l'écran LCD ou allumez le caméscope en appuyant sur la touche .
- ▶ Sélectionnez le cadrage de votre choix avec la touche **T/W**.
- ▶ Pour démarrer l'enregistrement de la vidéo, appuyez sur la touche d'enregistrement.



REMARQUE :



Lorsque vous tournez une vidéo, le microphone est allumé. Un son est enregistré automatiquement.

Pendant l'enregistrement de la vidéo, la durée est affichée sur l'écran LCD (heures: minutes: secondes) et le témoin de fonctionnement rouge clignote.

- ▶ Pour terminer l'enregistrement d'une vidéo, appuyez à nouveau sur la touche d'enregistrement.

Photos











Pour prendre des photos, procédez comme suit :

- ▶ Relevez l'écran LCD ou allumez le caméscope en appuyant sur la touche .
- ▶ Sélectionnez le cadrage souhaité avec le commutateur à bascule **T/W**.
- ▶ Enfoncez la touche  à mi-course jusqu'à ce que la couleur du cadre pour le réglage de la netteté passe de blanc à vert.
- ▶ Enfoncez complètement la touche  pour prendre la photo.



Regarder des enregistrements

- ▶ La touche  ou la touche d'enregistrement vous permet d'alterner entre les modes Vidéo et Photo.
- ▶ Démarrez le mode Lecture avec la touche **PLAYBACK**.

Lecture de vidéos





- ▶ Sélectionnez une vidéo que vous souhaitez regarder. Appuyez sur le champ  ou  en bas de l'écran.
- ▶ Définissez le volume de lecture à l'aide des touches **T/W**.
- ▶ Appuyez sur le champ  pour lancer la lecture de la vidéo.
- ▶ Pour effectuer une avance/un retour rapide, appuyez pendant la lecture sur le champ  ou .
- ▶ Appuyez sur le champ  pour interrompre la lecture et sur le champ  pour la reprendre.
- ▶ Appuyez sur le champ  pour poursuivre la lecture à demi-vitesse. Appuyer une nouvelle fois sur le champ  double la vitesse de lecture.
- ▶ Appuyez sur le champ  pour arrêter la lecture. Appuyez deux fois sur le champ  pour revenir à la sélection.

Lecture de photos

- ▶ Pour revenir à la photo précédente ou passer à la suivante, appuyez sur le champ  ou  en bas de l'écran.
- ▶ La photo étant sélectionnée, appuyez sur la touche d'enregistrement pour passer en mode Zoom.
- ▶ Avec le commutateur à bascule **T/W**, vous pouvez sélectionner le facteur de zoom.
- ▶ Pour déplacer le cadrage, appuyez sur les quatre icônes de flèche sur l'écran LCD.
- ▶ Appuyez à nouveau sur la touche d'enregistrement pour quitter le mode Zoom.



Vignettes

Vous pouvez afficher sous forme de vignettes tous les enregistrements mémorisés de manière à accéder plus rapidement à l'enregistrement de votre choix.





- ▶ Pour afficher les vignettes, appuyez sur le champ .
- ▶ Appuyez sur le champ  ou  en bas de l'écran pour feuilleter les différentes pages de vignettes.
- ▶ Appuyez sur l'enregistrement souhaité pour l'afficher.
- ▶ Appuyez sur le champ  pour quitter les vignettes.

Diaporama





Avec l'option de lecture Diaporama, vous pouvez visionner automatiquement tous les fichiers mémorisés dans leur ordre d'enregistrement.

- ▶ Appuyez sur le champ  pour ouvrir le menu de lecture.
- ▶ Puis appuyez sur le champ  et validez le mode Diaporama en appuyant sur le champ .





- ▶ Pour lancer la lecture du diaporama, appuyez sur le champ .
- ▶ Pour arrêter la lecture, rouvrez le menu de lecture et appuyez sur le champ pour le diaporama  puis validez la fin du mode Diaporama en appuyant sur le champ .
- ▶ Appuyez sur le champ  pour repasser en mode de lecture normal.

Protéger des vidéos et photos

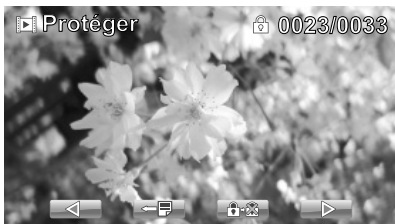



- ▶ Appuyez sur le champ  pour ouvrir le menu de lecture.
- ▶ Puis appuyez sur le champ  pour ouvrir le menu de protection.
- ▶ Vous accédez au mode Lecture : sélectionnez le fichier à protéger avec le champ  ou  en bas de l'écran.





- ▶ Appuyez sur le champ  pour protéger le fichier sélectionné.
- ▶ Appuyez sur le champ  pour accéder au menu de lecture.
- ▶ Appuyez à nouveau sur le champ  pour quitter le menu de lecture.

Supprimer des vidéos et photos

Supprimer des vidéos/photos individuelles

- ▶ Appuyez sur le champ  pour ouvrir le menu de lecture.
- ▶ Puis appuyez sur le champ  pour ouvrir le menu de suppression.
- ▶ Vous accédez au mode Lecture : sélectionnez le fichier à supprimer avec le champ  ou  en bas de l'écran.



- ▶ Appuyez sur le champ  pour supprimer le fichier sélectionné.
- ▶ Appuyez sur le champ  pour accéder au menu de lecture.
- ▶ Appuyez à nouveau sur le champ  pour quitter le menu de lecture.







REMARQUE

L'appareil ne vous demande pas de confirmer, les fichiers sont directement supprimés. Lors de la suppression, les données sont définitivement effacées. Sauvegardez donc auparavant sur d'autres supports de données les données que vous souhaitez conserver.

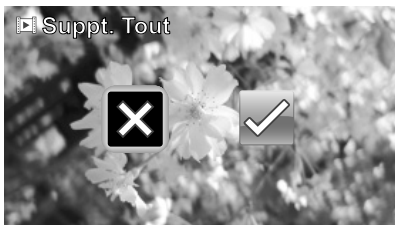
Supprimer toutes les vidéos/photos

- ▶ Appuyez sur le champ  pour ouvrir le menu de lecture.
- ▶ Puis appuyez sur le champ  pour ouvrir le menu de suppression.



- ▶ Appuyez sur le champ  pour supprimer tous les fichiers.
- ▶ En appuyant sur le champ , vous annulez l'opération de suppression.
- ▶ Appuyez sur le champ  pour quitter le menu de lecture.



REMARQUE

Lors de la suppression, les données sont définitivement effacées. Sauvegardez donc auparavant sur d'autres supports de données les données que vous souhaitez conserver.

Menu d'enregistrement vidéo



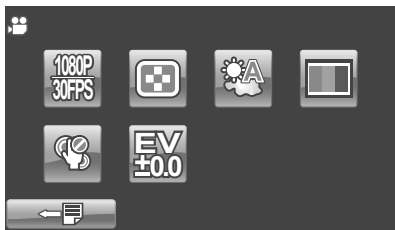

- ▶ Appuyez sur le champ  ou sur la touche **MENU** pour ouvrir le menu d'enregistrement.



- ▶ Vous pouvez quitter ce menu avec .

Résolution

- ▶ Appuyez sur une résolution que vous souhaitez utiliser pour l'enregistrement de la vidéo.

Réglage	Signification
	Résolution vidéo de 1920x1080p 30 images par seconde
	Résolution vidéo de 1280x720p 60 images par seconde
	Résolution vidéo de 1280x720p 30 images par seconde
	Résolution vidéo de 848x480p 60 images par seconde
	Résolution vidéo de 432x240p 120 images par seconde





Qualité

Avec ce caméscope, vous pouvez régler vous-même la qualité des vidéos/photos.

La qualité dépend de la compression des fichiers. Un fichier en qualité « meilleure » nécessite plus d'espace mémoire qu'un fichier en qualité « fine ».

Balance des blancs

La balance des blancs peut corriger certaines conditions d'éclairage.

Réglage	Signification	
	ÉQUILIBRE DES BLANCES AUTO.	La balance des blancs s'adapte automatiquement.
	SOLEIL	Pour les prises de vue en extérieur par temps clair.
	NUAGEUX	Pour les prises de vue par ciel nuageux, à la tombée de la nuit ou à l'ombre.
	FLUORECENT	Pour les prises de vue avec un éclairage fluorescent froid.
	TUNGSTÈNE	Pour les prises de vue avec un éclairage incandescent.

Effet de couleurs

Les effets de couleurs peuvent être utilisés en mode d'enregistrement et de lecture afin de donner aux enregistrements différentes nuances ou des effets artistiques.

Réglage	Signification
NATUREL	Aucun effet réglé.
N/B (NOIR/BLANC)	L'image est en noir et blanc.
SÉPIA	L'image est brunie pour lui donner un aspect ancien.

Stabilisateur

Le stabilisateur d'image compense les légers mouvements de l'appareil, p. ex. dus à un tremblement, empêchant ainsi que l'image soit floue.

- Sélectionnez l'option « **STABILISATEUR** » dans le menu d'enregistrement et activez ou désactivez ici la fonction.



REMARQUE !

En cas d'utilisation d'un trépied ou si les conditions de lumière sont suffisantes, vous pouvez vous passer du stabilisateur d'image.

Correction d'exposition (EV)

La correction d'exposition permet de s'écarter volontairement des valeurs d'exposition du posemètre. Avec la correction de la valeur d'exposition (« EV » = Exposure Value), vous pouvez ajuster des images qui seraient trop foncées ou trop claires sans ce réglage.

- ▶ Vous pouvez régler la valeur sur cinq niveaux compris entre +2,0 EV et -2,0 EV.
- ▶ Utilisez une valeur positive lorsque l'éclairage est faible et une valeur négative lorsque la lumière est forte.
- ▶ N'utilisez pas la correction de l'exposition lorsque le sujet se trouve dans un endroit très clair ou très sombre ou lorsque vous vous servez du flash. Dans ce cas, sélectionnez le réglage **OEV**.

Menu d'enregistrement photo

- ▶ Appuyez sur le champ  ou sur la touche **MENU** pour ouvrir le menu d'enregistrement.



- ▶ Vous pouvez quitter ce menu avec .

Résolution

- ▶ Appuyez sur une résolution que vous souhaitez utiliser pour prendre la photo.
- **5MP** : photos avec 2592 x 1944, correspond à 5 MP.
- **2MP** : photos avec 1832 x 1372, correspond à 2 MP.





Qualité

Avec ce caméscope, vous pouvez régler vous-même la qualité des vidéos/photos.

La qualité dépend de la compression des fichiers. Un fichier en qualité « meilleure » nécessite plus d'espace mémoire qu'un fichier en qualité « fine ».

Balance des blancs

La balance des blancs peut corriger certaines conditions d'éclairage.

Réglage	Signification	
	ÉQUILIBRE DES BLANCS AUTO.	La balance des blancs s'adapte automatiquement.
	SOLEIL	Pour les prises de vue en extérieur par temps clair.
	NUAGEUX	Pour les prises de vue par ciel nuageux, à la tombée de la nuit ou à l'ombre.
	FLUORECENT	Pour les prises de vue avec un éclairage fluorescent froid.
	TUNGSTÈNE	Pour les prises de vue avec un éclairage incandescent.

Effet de couleurs

Les effets de couleurs peuvent être utilisés en mode d'enregistrement et de lecture afin de donner aux enregistrements différentes nuances ou des effets artistiques.

Réglage	Signification
NATUREL	Aucun effet réglé.
N/B (NOIR/BLANC)	L'image est en noir et blanc.
SÉPIA	L'image est brunie pour lui donner un aspect ancien.

Stabilisateur

Le stabilisateur d'image compense les légers mouvements de l'appareil, p. ex. dus à un tremblement, empêchant ainsi que l'image soit floue.

- ▶ Sélectionnez l'option « **STABILISATEUR** » dans le menu d'enregistrement et activez ou désactivez ici la fonction.





REMARQUE !

En cas d'utilisation d'un trépied ou si les conditions de lumière sont suffisantes, vous pouvez vous passer du stabilisateur d'image.

Déclencheur automatique

La fonction Déclencheur automatique utilise un retardement du déclenchement lors de la prise de photos.

Le témoin de déclencheur automatique sur la façade de l'appareil clignote lorsque le déclencheur automatique a été activé, ce clignotement s'accélérait juste avant que la photo soit prise.

Réglage	Signification	
	DÉSACTIVÉ	Le déclencheur automatique est désactivé.
	5 SEC.	Retardement de la prise de vue de 5 secondes
	10 SEC.	Retardement de la prise de vue de 10 secondes

Correction d'exposition (EV)



La correction d'exposition permet de s'écarter volontairement des valeurs d'exposition du posemètre. Avec la correction de la valeur d'exposition (« EV » = Exposure Value), vous pouvez ajuster des images qui seraient trop foncées ou trop claires sans ce réglage.

- ▶ Vous pouvez régler la valeur sur cinq niveaux compris entre +2,0 EV et -2,0 EV.
- ▶ Utilisez une valeur positive lorsque l'éclairage est faible et une valeur négative lorsque la lumière est forte.
- ▶ N'utilisez pas la correction de l'exposition lorsque le sujet se trouve dans un endroit très clair ou très sombre ou lorsque vous vous servez du flash. Dans ce cas, sélectionnez le réglage **OEV**.

Flash

Le caméscope propose 3 réglages du flash.

- ▶ Appuyez sur un des réglages disponibles pour la fonction Flash :

Réglage	Signification	
	DÉSACTIVÉ	Le flash est désactivé.
	FLASH AUTO	Le flash est automatiquement activé selon les conditions d'éclairage. Ce mode est utilisé pour les prises de vue normales.
	ACTIVÉ TOUT	Le flash est toujours activé.



REMARQUE

Si la charge de la batterie est faible, le flash est automatiquement désactivé.

Le menu Réglages

Dans ce menu, vous pouvez procéder aux réglages du système pour le caméscope.

- ▶ Appuyez sur la touche **SETUP** pour ouvrir le menu Réglages.

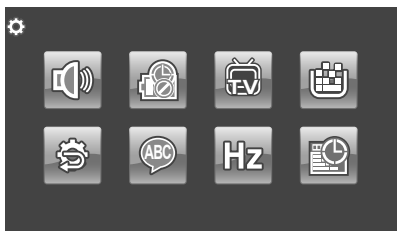

- ▶ Appuyez à nouveau sur la touche **SETUP** pour quitter le menu.

Sons

- ▶ Appuyez sur le champ pour activer les sons.
- ▶ En appuyant sur le champ , vous coupez le son du caméscope.

Fonction d'économie d'énergie

Pour économiser la charge de la batterie, l'appareil s'arrête automatiquement au terme de la durée réglée. Choisissez entre : **DÉSACTIVÉ**, **5 MIN.** ou **10 MIN.**

La fonction d'économie d'énergie n'est pas activée :



- pendant l'enregistrement de clips audio et vidéo,
- pendant la lecture de fichiers photo, vidéo ou audio
- et quand l'appareil photo est relié à un autre appareil via le port USB.

TV

Réglez ici la norme TV sur **NTSC** ou **PAL** pour la restitution des images sur un téléviseur.

Formater

Vous pouvez ici formater la carte mémoire insérée. Sélectionnez une des options suivantes :

Réglage	Signification	
	ANNULER	Quitter le menu
	A	Formatage de la carte SD
	B	Formatage de la carte microSD



REMARQUE

Si la carte SD ou microSD est formatée, toutes les données sont supprimées. Avant le formatage, sauvegardez donc sur d'autres supports de données les données que vous souhaitez conserver.

Réglages par défaut

Sélectionnez cette option pour restaurer toutes les valeurs des réglages par défaut.

- ▶ Appuyez sur le champ pour restaurer les réglages du caméscope à sa livraison.
- ▶ En appuyant sur le champ , vous annulez l'opération.

Langue

Sélectionnez ici la langue souhaitée pour le menu. Vous trouverez une description plus détaillée à la page 22.

Fréquence

Vous pouvez ici régler la fréquence sur **60 HZ** ou **50 HZ** pour la restitution des images sur un téléviseur.

Date et Heure

Réglez ici la date et l'heure. Vous trouverez une description plus détaillée à la page 21.

Regarder des vidéos et photos sur un téléviseur

Branchement sur un téléviseur HDMI

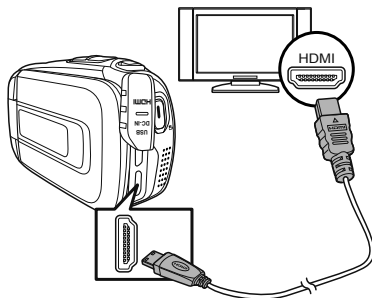

- ▶ Allumez le téléviseur.
- ▶ Raccordez le port HDMI du caméscope à l'entrée HDMI correspondante de votre téléviseur à l'aide du câble HDMI fourni.
- ▶ Une fois que vous avez réglé l'entrée HDMI correspondante sur votre téléviseur, vous pouvez regarder sur le téléviseur les vidéos et photos mémorisées sur le caméscope.

Branchement sur un téléviseur sans port HDMI

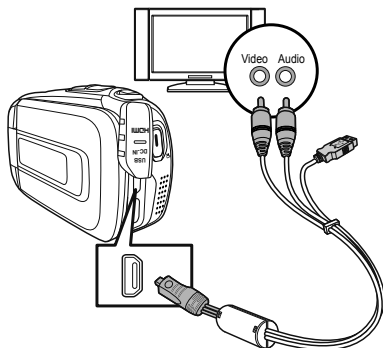

- ▶ Raccordez la prise AV du caméscope aux entrées AV correspondantes du téléviseur à l'aide du câble AV fourni.
- ▶ Allumez le téléviseur et sélectionnez l'entrée AV correspondante.
- ▶ Vous pouvez maintenant regarder sur le téléviseur les vidéos et photos mémorisées sur le caméscope.

Transférer des vidéos et photos sur un ordinateur

Vous pouvez transférer sur un ordinateur les photos et vidéos mémorisées sur votre caméscope pour pouvoir les envoyer par e-mail ou les mettre en ligne.

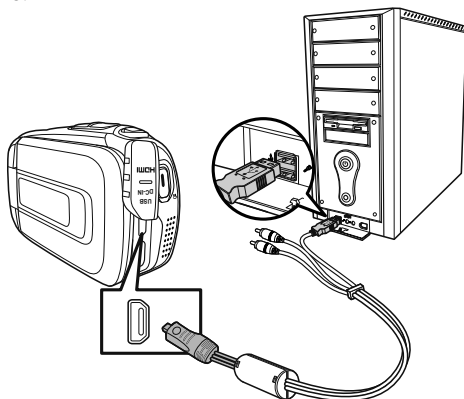

Pour ce faire, procédez comme suit :

- ▶ Raccordez l'ordinateur et le caméscope à l'aide du câble USB fourni.

Sur l'écran de l'ordinateur, trois fenêtres affichant le caméscope comme support de données amovible pour la lecture automatique s'ouvrent :

Support de données amovible : la mémoire interne du caméscope
DV : les données sur la carte mémoire, si une carte mémoire est insérée dans l'appareil

Nettoyage et entretien

Respectez les points suivants lorsque vous nettoyez le boîtier de l'appareil, la lentille et l'écran :

- ▶ Nettoyez le boîtier de l'appareil avec un chiffon doux et sec.
- ▶ N'utilisez pas de diluants ni de produits de nettoyage qui contiennent du pétrole. Vous pourriez endommager l'appareil.
- ▶ Pour nettoyer la lentille et l'écran, commencez par éliminer la poussière avec une brosse pour lentille. Nettoyez-les ensuite avec un chiffon doux. N'appuyez pas sur l'écran et n'utilisez aucun objet dur pour le nettoyer.

N'utilisez aucun détergent puissant pour nettoyer le boîtier et la lentille (demandez conseil à votre revendeur si vous ne parvenez pas à éliminer certaines salissures).

Dépannage rapide

Si le tableau suivant ne vous permet pas d'éliminer le problème, contactez notre service après-vente. Vous trouverez les coordonnées de contact sur la dernière page de ce mode d'emploi.

N'intervenez en aucun cas vous-même sur l'appareil : il ne comporte aucune pièce à entretenir par l'utilisateur. Toute intervention non autorisée entraîne l'annulation de la garantie.

Erreur	Cause	Solution
Les photos/vidéos sont floues.	L'objectif est sale.	Nettoyez l'objectif.
Les photos/vidéos sont légèrement teintées.	Le réglage de la balance des blancs n'est pas correct.	Sélectionnez le réglage de la balance des blancs adapté en fonction des conditions d'exposition.
Les photos/vidéos apparaissent dans des couleurs modifiées.	Un effet spécial est activé.	Désactivez l'effet spécial.
Les photos/vidéos sont trop foncées ou trop claires.	Mauvais réglage du flash.	Choisissez un autre réglage du flash.
	Le sujet est trop éloigné.	Rapprochez-vous du sujet.
Impossible d'effacer les photos/vidéos.	La carte SD/SDHC est bloquée.	Débloquez la carte SD/SDHC.
	Le fichier est bloqué.	Débloquez le fichier.
Le caméscope ne s'allume plus.	La batterie est vide.	Rechargez la batterie.
Impossible d'utiliser la carte SD/SDHC.	La carte SD/SDHC n'est pas correctement insérée dans le slot de carte.	Réinsérez la carte SD/SDHC correctement.

Recyclage

Emballage



Votre appareil se trouve dans un emballage de protection afin d'éviter qu'il ne s'abîme au cours du transport. Les emballages sont des matières premières et peuvent être recyclés ou réintégrés dans le circuit des matières premières.

Appareil



Une fois l'appareil arrivé en fin de vie, ne le jetez en aucun cas avec les déchets domestiques. Informez-vous auprès de votre municipalité des possibilités de recyclage écologique et adapté.

Batteries



Les piles/batteries usagées/défectueuses ne sont pas des déchets domestiques ! Elles doivent être déposées dans un lieu de collecte des piles et batteries usagées.

Données techniques

Appareil photo

Capteur :	Capteur CMOS 1/3,2"
Modes :	Enregistrement vidéo, enregistrement photo
Objectif :	Optique autofocus (F2,8/4,95 ± 5%, 4,98 ~ 23,61 mm ± 10%)
Zoom :	Zoom optique 5x et zoom numérique 10x (avec une résolution de 1080p, uniquement zoom numérique 5x)
Écran :	Écran tactile à cristaux liquides de 3" (4:3)
Supports de stockage :	Mémoire interne de 128 Mo (à disposition : env. 70 Mo) ; cartes mémoire SD/SDHC compatibles (32 Go max.)
Résolution photo :	2592x1944 (5 MP)
Résolution vidéo :	1080p/30fps : 1920X1080 (30 images par s) 720p/60fps : 1280X720 (60 images par s) 720p/30fps : 1280X720 (30 images par s) WVGA/60fps : 848X480 (60 images par s) WQVGA/120fps : 432X240 (120 images par s)
Flash :	Flash automatique/flash désactivé/flash tou- jours activé
Format de fichiers Photo :	JPG
Vidéo :	AVI (H264 Codec)
Lecture d'images :	Image par image/diaporama
Connectique pour PC :	Port mini USB 2.0 5 V  500 mA (fonction de charge)
Sortie TV :	NTSC/PAL réglable, HDMI
Dimensions :	45,7 mm (L) x 67,6 mm (H) x 117,8 mm (l)
Poids :	270 g (sans la batterie)

Batterie

Type :	Batterie Li-ion
Modèle :	CA Np-40
Fabricant :	Fuji Electronics (Shenzhen)
Entrée/sortie :	3,7 V, 1200 mAh, 4,44 Wh

Chargeur

Modèle :	Scope DJ04V20500A
Entrée :	100-240 VAC ~ 50/60 Hz, 0,07 A
Sortie :	4,2 VDC  500 mA
Fabricant :	Scope Technology

Sous réserve de modifications techniques et visuelles ainsi que d'erreurs d'impression.



Logiciels fournis

ArcSoft Total Media™ HDCam 2.0

Introduction

Total Media™ HDCam d'ArcSoft est un logiciel de bureau qui réunit gestionnaire de fichiers multimédia et fonction de lecture.

Gestionnaire de fichiers multimédia

Vous pouvez importer de l'appareil des fichiers multimédia pour les éditer, les charger sur Internet et créer des livres photos et albums.

Fonction de lecture

Avec Total Media™ HDCam d'ArcSoft, vous pouvez visionner des photos et des clips vidéo.

Configuration système requise

Système d'exploitation : Windows XP SP2, Vista et Windows 7

Processeur : Intel / AMD Dual-Core ou supérieur

Mémoire : 1 Go minimum

Carte graphique : DirectX 9 ou DirectX 10 (conseillée)

Connectique : port USB standard 1.1 ou supérieur

Disque dur : 2 Go minimum d'espace libre sur le disque dur

Installation

Pour installer le logiciel Total Media™ HDCam :

- ▶ Raccordez votre appareil à votre ordinateur de bureau ou portable.
- ▶ Insérez le CD d'installation dans le lecteur CD/DVD.
- ▶ Le CD est exécuté automatiquement.
- ▶ Suivez les instructions pour finaliser l'installation.

Si le CD n'est pas exécuté automatiquement, vous pouvez installer le logiciel comme suit :

- ▶ Double-cliquez sur Poste de travail.
- ▶ Placez le pointeur de la souris sur le lecteur CD/DVD.
- ▶ Effectuez un clic de souris droit sur le lecteur puis cliquez sur « Ouvrir ».
- ▶ Double-cliquez sur Total Media HDCam.exe.
- ▶ Un assistant apparaît et vous guide à travers l'installation.
- ▶ Suivez les instructions pour finaliser l'installation.

Comment désinstaller le logiciel

Pour désinstaller Total Media™ HDCam :

- ▶ Cliquez sur Démarrer > Programmes > ArcSoft Total Media HD-Cam > Uninstall.
- ▶ Un assistant apparaît et vous guide à travers la désinstallation.
- ▶ Suivez les instructions pour terminer la désinstallation.

Langue

Pour modifier la langue de l'interface utilisateur après l'installation :

- ▶ Cliquez sur **Options** > **Préférence** sur l'écran principal.
- ▶ Sélectionnez une langue et cliquez sur **OK**.

Enregistrement et actualisation

Pour enregistrer et actualiser le logiciel :

- ▶ Cliquez sur **E** sur l'écran principal pour établir une connexion avec le Centre d'information.
- ▶ Sélectionnez Mise à jour, Patches ou Inscription.

Navigateur multimédia

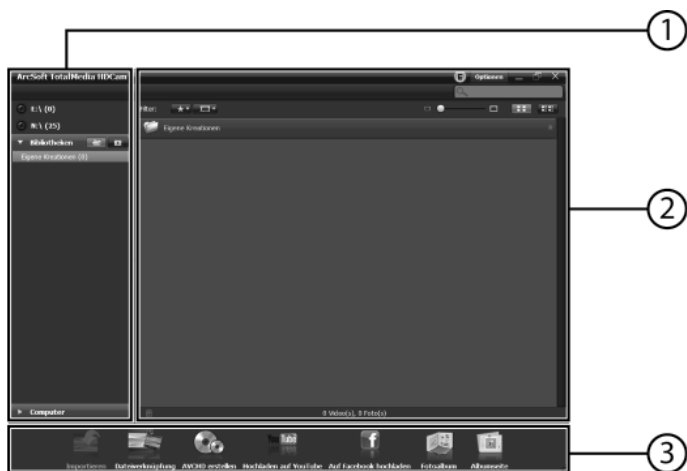

#	Zone	Fonction
1	Zone Mode d'affichage	Offre trois modes d'affichage des fichiers multimédia.
2	Zone de prévisualisation	Pour la sélection et l'affichage de vignettes des fichiers et d'informations détaillées
3	Barre de fonctions	Liste les boutons d'accès aux fonctions principales.







Visionner des fichiers multimédia



Pour visionner des fichiers multimédia sur votre appareil, suivez les instructions ci-après :

- ▶ Raccordez l'appareil à l'ordinateur.
- ▶ Le code d'appareil apparaît au-dessus de la zone Mode d'affichage.
- ▶ Pour afficher tous les fichiers multimédia disponibles sur l'appareil, cliquez sur le code d'appareil.



- 1) Code d'appareil
- 2) Fichiers multimédia sur l'appareil

- ▶ Pour visionner un clip vidéo, double-cliquez sur le clip correspondant ou sur .
- ▶ Pour interrompre / stopper / reprendre la lecture d'un clip vidéo, cliquez sur  / .
- ▶ Pour visionner le clip précédent ou suivant, cliquez sur  / .
- ▶ Pour supprimer un fichier, cliquez sur l'icône  du fichier que vous voulez supprimer.

- ▶ Pour couper un clip vidéo, cliquez sur l'icône .
- ▶ Pour évaluer un fichier, cliquez sur l'icône  du fichier concerné.
- ▶ Pour voir les propriétés d'un fichier, cliquez sur l'icône  du fichier concerné.
- ▶ Pour afficher la prévisualisation d'une photo dans une nouvelle fenêtre, double-cliquez sur la photo concernée.
- ▶ Pour afficher la prévisualisation de la photo précédente ou suivante, cliquez sur le bouton À droite/À gauche.

Modes d'affichage

Vous avez le choix entre trois modes d'affichage des fichiers multimédia : affichage de bibliothèque, affichage de calendrier et affichage de navigateur.



REMARQUE !

Pour visionner les fichiers multimédia sur votre appareil en affichage de bibliothèque ou de calendrier, vous devez tout d'abord importer les fichiers.



Affichage de bibliothèque

L'affichage de bibliothèque affiche le dossier « My creations » ainsi que les autres dossiers qui sont créés pendant l'importation des fichiers.

Pour passer en affichage de bibliothèque :

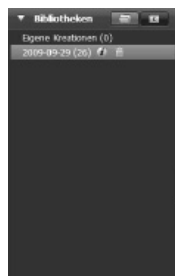
- ▶ Cliquez sur Bibliothèques pour étendre la fenêtre des bibliothèques.
- ▶ Sélectionnez le dossier de votre choix.
- ▶ Cliquez sur  pour passer à l'affichage de bibliothèque.



- ▶ Pour voir ou éditer les propriétés d'un dossier, marquez le dossier concerné et cliquez sur .
- ▶ Pour supprimer un dossier, cliquez sur l'icône  du dossier que vous voulez supprimer.

Affichage de navigateur

L'affichage de navigateur vous permet de rechercher les fichiers multi-média stockés sur votre ordinateur à l'aide d'une arborescence.

Pour passer à l'affichage de navigateur :

- ▶ Cliquez sur Ordinateur pour étendre la fenêtre d'ordinateur.
- ▶ Pour visionner les fichiers multimédia, sélectionnez le dossier souhaité sur votre ordinateur.
- ▶ Cliquez sur  pour actualiser la liste des fichiers multimédia.

Affichage de calendrier

L'affichage de calendrier utilise la date de création des fichiers pour classer les fichiers multimédia.

Pour passer à l'affichage de calendrier :





- ▶ Cliquez sur Bibliothèques pour étendre la fenêtre de calendrier.
- ▶ Sélectionnez le dossier de votre choix.
- ▶ Cliquez sur  pour passer à l'affichage de calendrier.



L'affichage de calendrier comporte trois modes : Année, Mois et Jour.

Procédez comme suit pour passer d'un mode à l'autre :



- ▶ Cliquez sur l'image de l'année souhaitée pour afficher le mode Mois.

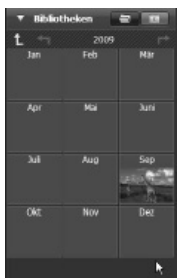



- ▶ Cliquez sur  ou  pour afficher l'année précédente ou suivante (si existante).
- ▶ Cliquez sur l'image du mois souhaité pour afficher le mode Jour.
- ▶ Cliquez sur  ou  pour afficher le mois précédent ou suivant (si existant).
- ▶ Cliquez sur  pour repasser au mode précédent.



Zone de prévisualisation





Dans la zone de prévisualisation, vous disposez de différentes options pour la sélection et l'affichage de vignettes des fichiers et d'informations détaillées. Vous trouverez dans le tableau ci-dessous une description des différentes options.



Option	Nom	Fonction
	Filtre de pondération	Affiche les fichiers multimédia selon l'évaluation sélectionnée.
	Nouveau filtre	Affiche les nouveaux fichiers multimédia.
	Filtre de type	Affiche les fichiers multimédia selon le type sélectionné.

Option	Nom	Fonction
	Recherche rapide	Affiche les fichiers multimédia selon la lettre saisie.
	Curseur Vignette	Adapte la taille des vignettes à l'aide du curseur.
	Vignette	Affiche les fichiers sous forme de vignettes.
	Détails	Affiche les vignettes des fichiers avec les informations détaillées.

Barre de fonctions

Dans la barre de fonctions, vous trouvez les boutons des fonctions principales. En cliquant sur ces boutons, vous accédez aux fonctions correspondantes. Vous trouverez dans le tableau ci-dessous une description des différents boutons.

Bouton	Nom	Fonction
	Importer	Importe les fichiers multimédia depuis un appareil photo, magnétoscope ou périphérique de stockage sur l'ordinateur.
	Lien vers le fichier	Crée des films avec vos fichiers vidéo.
	Créer AVCHD	Grave vos fichiers vidéo sur un disque AVCHD.
	Téléchargements YouTube	Charge les fichiers sur votre compte YouTube.

Bouton	Nom	Fonction
	Téléchargements Facebook	Charge les fichiers sur votre compte Facebook.
	Album Photo	Crée des albums avec vos photos.
	Page Album	Crée des pages d'album avec vos photos.

Importer des fichiers multimédia

Pour importer des fichiers multimédia sur votre ordinateur :

- ▶ Sélectionnez le dossier de votre choix.
- ▶ Sélectionnez les fichiers souhaités.
- ▶ Cliquez sur Importer. La fenêtre « Import » s'affiche.
- ▶ Sélectionnez **Import new scene**, **Import selected scenes** ou **Import all scenes**.
- ▶ Sélectionnez ou entrez un nom de dossier.
- ▶ Cliquez sur **OK** pour importer le fichier.

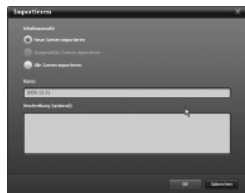

Couper des clips vidéo

Pour couper des clips vidéo :

- ▶ Cliquez sur « Lien vers le fichier ». La zone de travail apparaît.
- ▶ Déplacez les clips vidéo de votre choix dans la zone de travail en cliquant dessus et en les tirant.
- ▶ Double-cliquez sur les clips pour afficher la prévisualisation et les éditer.
- ▶ Cliquez sur **NEXT** pour couper les clips.
- ▶ Sélectionnez l'appareil et le chemin d'accès sous lequel le clip coupé doit être sauvegardé.



Gravure de disques AVCHD

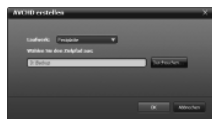

Pour graver des disques AVCHD :

- ▶ Cliquez sur « Make AVCHD ». La zone de travail apparaît.
- ▶ Déplacez les clips vidéo de votre choix dans la zone de travail en cliquant dessus et en les tirant.
- ▶ Double-cliquez sur les clips pour afficher la prévisualisation et les éditer.
- ▶ Cliquez sur « Next ».
- ▶ Sélectionnez le lecteur avec lequel vous souhaitez graver le disque AVCHD ou le chemin d'accès pour sauvegarder les fichiers sur votre ordinateur.









Éditer des clips vidéo

Pour éditer un clip vidéo :

- ▶ Double-cliquez sur un clip vidéo dans la zone de travail. La fenêtre « Edit » s'ouvre.
- ▶ Cliquez sur  pour sélectionner le début du clip que vous voulez couper.
- ▶ Cliquez sur  pour sélectionner la fin du clip que vous voulez couper.
- ▶ Cliquez sur  pour sauvegarder le clip coupé.



Veillez trouver dans le tableau ci-dessous une description des autres outils de la fenêtre « Edit ».

Bouton	Nom	Fonction
	Lecture / Pause	Cliquer ici pour lire le clip ou interrompre la lecture.
	Arrêtez	Cliquer ici pour arrêter la lecture du clip.
	Précédente	Cliquer ici pour afficher le clip précédent.
	Suivant	Cliquer ici pour afficher le clip suivant.
	Champ d'heure	Cliquez sur les chiffres ; utilisez les touches fléchées pour visionner un certain extrait du clip vidéo.
	Volume de niveau	Déplacer le bouton pour modifier le volume.
	Plein écran	Cliquer ici pour afficher le mode Plein écran.

Charger des fichiers sur YouTube

Pour charger des fichiers sur YouTube :

- ▶ Cliquez sur « Upload to YouTube ». La zone de travail apparaît.
- ▶ Déplacez le fichier de votre choix dans la zone de travail en cliquant dessus et en le tirant.
- ▶ Cliquez sur « Next ». La fenêtre d'inscription sur YouTube s'ouvre.
- ▶ Saisissez votre identifiant YouTube et le mot de passe.
- ▶ Pour vous loguer sur YouTube, cliquez sur « **Login** ».
- ▶ Suivez les instructions de YouTube pour charger le fichier.



Charger des fichiers sur Facebook

Pour charger des fichiers sur Facebook :

- ▶ Cliquez sur « Upload to Facebook ». La zone de travail apparaît.
- ▶ Déplacez le fichier de votre choix dans la zone de travail en cliquant dessus et en le tirant.
- ▶ Cliquez sur « Next ». La fenêtre d'inscription sur Facebook s'ouvre.
- ▶ Saisissez votre adresse e-mail Facebook et le mot de passe.
- ▶ Cliquez sur « **Login** » pour vous loguer sur Facebook.
- ▶ Suivez les instructions de Facebook pour charger le fichier.



Créer des albums photos

Pour créer des albums photos :

- ▶ Cliquez sur « Photoalbum ». La zone de travail apparaît.
- ▶ Tirez les photos de votre choix dans la zone de travail.
- ▶ Pour démarrer l'application Print Creations d'ArcSoft, cliquez sur « Next ».



- ▶ Sélectionnez les catégories des albums photos pour visionner les albums photos.
- ▶ Sélectionnez un album photo.



- ▶ Pour afficher l'écran « Photoalbum design », cliquez sur « Next ».



- Tenez compte des descriptions du design d'album photo à l'aide de l'illustration ci-dessous :

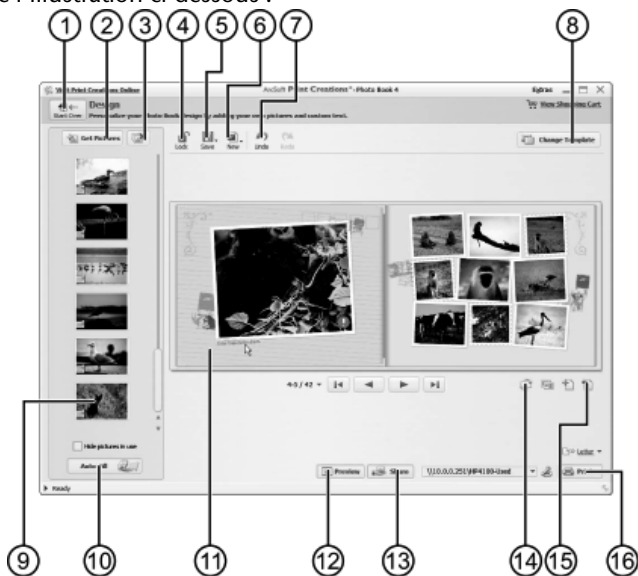

#	Description
1	Redémarrage
2	Ajouter des photos
3	Supprimer tout
4	Verrouiller/déverrouiller design
5	Sauvegarder design
6	Nouveau projet ou design
7	Annuler / répéter
8	Modifier modèle de l'album photo
9	Cliquer sur l'icône pour afficher la page de la photo
10	Remplir automatiquement les pages vides de photos
11	Cliquer sur texte et photo pour les éditer

#	Description
12	Prévisualisation de l'album photo
13	Partager l'album photo par e-mail, fichier photo ou SWF
14	Feuilleter
15	Éditer page / mise en page
16	Imprimer / options d'impression

Créer des pages d'album

Pour créer des pages d'album :

- ▶ Cliquez sur « Albumpage ». La zone de travail apparaît.
 - ▶ Tirez la photo de votre choix dans la zone de travail.
 - ▶ Pour démarrer l'application Print Creations d'ArcSoft, cliquez sur « Next ».
-
- ▶ Sélectionner les catégories de pages d'album pour visualiser les pages de l'album.
 - ▶ Sélectionnez une page d'album.
-
- ▶ Pour afficher l'écran « Album pagedesign », cliquez sur « Next ».



- Tenez compte des descriptions du design de pages d'album à l'aide de l'illustration ci-dessous :

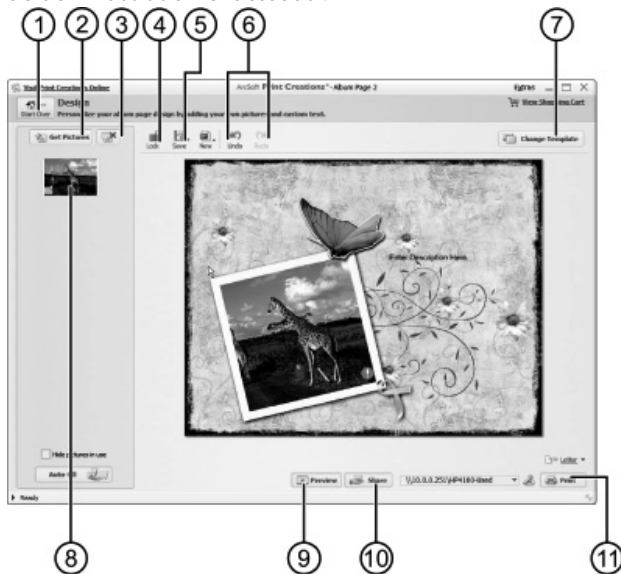

#	Description
1	Redémarrage
2	Ajouter des photos
3	Supprimer tout
4	Verrouiller/déverrouiller design
5	Sauvegarder design
6	Annuler / répéter
7	Modifier modèle de la page d'album
8	Cliquer sur l'icône pour afficher la page de la photo
9	Prévisualisation de la page d'album
10	Partager l'album photo par e-mail, fichier photo ou SWF
11	Imprimer / options d'impression

MEDION®

Medion France
75 Rue de la Foucaudière
72100 LE MANS
France

Service Hotline: 02 43 16 60 30 (appel non surtaxé)
Service PREMIUM hors garantie: 08 92 35 05 40
(0.34 EUR/min)

E-Mail: Pour nous contacter, merci de vous rendre sur
notre site internet (www.medion.fr) à la rubrique
« Service » puis « Contact »