

Contents

Notes on this manual	3
Purpose of use	3
Included in the box	3
Safety instruction	4
Operating Safety	4
Point of use	4
Repair	4
Intended Environment.....	5
Power Supply.....	5
FCC Compliance Statement	5
Batteries and Proper Treatment.....	6
Get to know the device	7
Control elements 26", 32", 37".....	7
Control elements 40"	7
Connections	8
Examples of connections	9
Video recorder.....	9
DVD Player	9
Receiver (SAT, DVB-T, decoder, etc.), DVD recorder.....	10
Computer / devices with a digital output (e.g. HDMI).....	10
Remote Control	11
Setting Up	12
Unpacking.....	12
Installing the batteries	12
Connecting an antenna.....	12
Connecting the power supply	12
Basic functions	13
Turning the LCD TV on and off.....	13
Navigating within the Menu.....	13
Language setting.....	13
Automatic channel search (RF IN aerial connection)	14
Channel selection.....	14
Sound settings	14
Volume	14
Mute.....	14
Sound output	14
Sound pre-setting	14
Setting the picture.....	15
Picture format	15
Picture setting.....	15
Displaying information.....	15
Selecting the signal source	15
Teletext	16
To operate Teletext.....	16
Select Teletext pages	16
Number keys [20]	16
PGUP / PGDW buttons [12].....	16
SUBPAGE [12]	16
Colour buttons [13] / Fastext	16
Useful features for Teletext	16
INDEX [12].....	16
SIZE [12]	16
REVEAL [12]	16
CANCEL [12] / Concealed search	17
▶ HOLD [16].....	17
<i>i</i> Teletext-television picture mix [17].....	17

The OSD menu	18
Menu PICTURE	18
Menu SOUND	18
Menu ADVANCE.....	19
Menu SYSTEM	19
Menu TV-CHANNEL.....	20
Video recorder manual storage	20
The OSD in the PC mode	21
Menu PC	21
Menu SOUND	21
Menu GEOMETRY.....	21
Menu SYSTEM	22
Troubleshooting.....	23
Do you require additional Support?	24
Maintenance.....	24
Recycling	24
Specifications	25
Pixel errors with LCD TVs.....	26
Copying this manual.....	26

Notes on this manual

Read these instructions carefully under all circumstance and follow all the instructions listed. You will guarantee the reliable operation and a long life expectancy of your LCD TV in this way. Always keep these instructions at hand, close to your LCD TV. In the event that you transfer ownership of this LCD TV, please provide these instructions to the new owner.

HD ready

- Your LCD-TV is equipped with the 'HD ready' feature. This means that it can transmit high resolution television programmes (HDTV) in principle.
It is the prerequisite that an HDTV signal is sent to the LCD TV by an external set-top box (HD-STB).

Service

Contact us (cf. the service address on the back of these Instructions for Use) if problems with your LCD TV arise. Furthermore, you will find useful information regarding troubleshooting on page 23 of this manual.

Purpose of use

- This device serves to receive and transmit television channels. The different connection possibilities (receiver, DVD player, DVD recorder and VCR, etc.) will enable an additional expansion of the sources of reception and transmission (Receiver, DVD-Player, DVD-Recorder, Videorecorder etc.).
- This device is only suitable for using in dry, internal rooms.
- This device is not suitable as a data monitor for office workstations.
- This device is intended for personal use only. It not intended for commercial use in a heavy industry environment. Use under extreme environmental conditions can result in damage to your device.

Included in the box

- LCD Television
- Connection cable
- Remote control incl. 2 batteries type R03 (AAA) 1,5V
- Documentation

Note!

Use only the supplied power cord.

Safety instruction

Operating Safety

- Do not allow children to play unattended on electrical equipment. Children may not always correctly recognize danger.
- Keep the packing materials, such as foam, away from children. The danger of suffocation could arise in the case of misuse.
- Never open the housing of the TFT display (electric shock, short-circuit and the danger of fire)!
- Do not insert any objects through the slots and openings into the inside of the TFT (electrical shock, short-circuit and the danger of fire)!
- Slots and openings in the TFT display are for ventilation purpose. Do not cover these openings, as otherwise this may lead to overheating (overheating, danger of fire)!
- Never exert pressure on the display. This could damage the display.
- An injury hazard exists when the display breaks. Wear protective gloves to pack the broken parts and send them into your service center for proper disposal. Then wash your hands with soap, because it is possible for chemicals to escape.
- Do not touch the display with your fingers or with sharp objects to avoid damage.

Please proceed as outlined in the **service center** section:

- if the AC cable overheats or is damaged
- if liquid has gotten into the display
- if the device does not work properly
- if the device is dropped or the housing damaged

Point of use

- In the first hours of operation, new devices may emit a typical, unavoidable but completely harmless smell, which will decline increasingly in the course of time.
We recommend you to ventilate the room regularly, in order to counteract the formation of the smell. During the development of this product, we have made sure that the applicable limits are clearly fallen below.
- Keep your LCD TV and all units connected to it away from moisture and avoid dust, heat and direct sunlight. Failure to observe these instructions can lead to malfunctions or damage to the LCD TV.
- Do not operate your device in the open air, because external influences, such as rain, snow, etc. could damage the device.
- Do not subject the device to drops or splashes of water and do not place any vessels filled with water, such as vases, on the device. Water penetrating the device can impair its electrical safety.
- Do not place any open sources of fire (candles or similar objects) on the device.
- Pay attention to sufficiently large clearances in the wall cupboard. Maintain a minimum clearance of 10 cm around the device for sufficient ventilation.
- Place and operate all units on a stable, level and vibration-free surface in order to avoid the LCD TV from falling.
- Avoid dazzle, reflections, extreme light/dark contrast in order to save your eyes and ensure a pleasant, ergonomic work station.
- The optimum viewing distance is approx. 3-5 times the screen diagonal.

Repair

- Leave all repairs of your LCD TV to authorized and qualified personnel only.
- Should a repair be necessary, please contact one of our authorized service center only.

Intended Environment

- The device can be operated at an ambient temperature of between +41°F and +95°F (5° C to 35° C).
- Provide an interval of at least one meter from high-frequency and magnetic sources of interference (television sets, loudspeakers, mobile telephones, etc.) in order to avoid malfunctions and data loss.
- After transporting your LCD TV please wait until it has assumed the ambient temperature before connecting and switching it on. Extremely high variations in the temperature or humidity may result in condensation forming on the inside of the LCD TV which could cause an electrical short-circuit.
- Pull the plug out of the socket and the aerial cable from the aerial socket during a **thunderstorm** or if the television will not be used for a longer period.

Power Supply



Please pay attention: Parts of the device are still live, even if the mains switch is switched off. **Pull the mains plug** out of the socket, to interrupt the power supply to your LCD TV or to release the device from voltage completely.

- Operate your TFT display mains (power supply) only on grounded sockets with 230 V ~ 50 Hz.
- For additional safety we recommend use of an excessive voltage protection device to protect your LCD TV from damage resulting from voltage surges or lightning.
- To interrupt the display from mains (power supply) disconnect the plug from the socket.
- The power socket must be in the vicinity of your LCD TV and within reach of the power cables.
- You should lay the TFT Display cables in a manner that no one can trip or step on it.
- To avoid damage of cable do not place any objects or furniture on the cable.

FCC Compliance Statement

This equipment has been tested and found to comply with the limits for a Class B digital device, pursuant to Part 15 of FCC Rules. These limits are designed to provide reasonable protection against harmful interference in a residential installation. This equipment generates, uses, and can radiate radio frequency energy and, if not installed and used in accordance with the instructions, may cause harmful interference to radio communications. However, there is no guarantee that interference will not occur in a particular installation. If this equipment does cause harmful interference to radio or television reception, which can be determined by turning the equipment off and on, the user is encouraged to try to correct the interference by one or more of the following measures:

- Reorient or relocate the receiving antenna.
- Increase the separation between the equipment and receiver.
- Connect the equipment into an outlet on a circuit different from that to which the receiver is connected.
- Consult the dealer or an experienced technician for help.

Changes or modifications not expressly approved by the party responsible for compliance could void the user's authority to operate the equipment. Shielded interface cables, if any, must be used in order to comply with the emission limits.

Batteries and Proper Treatment

Batteries may contain combustible materials. By misuse, this may cause battery **leakage, heat, explosion** or **ignition**, bringing about **injury** or **damage** to the device. Please observe strictly the following matters:

- Keep children away from batteries. If by any chance, the batteries are swallowed, consult a doctor immediately.
- Do not charge batteries (except rechargeable batteries).
- Do not forcibly discharge batteries.
- Do not short-circuit batteries.
- Do not heat or dispose off in fire. .
- Do not disassemble or deform batteries. Your hands and fingers may be injured, or the liquid of the battery may get into your eyes or adhere to your skin. If this happens, rinse with a large quantity of water immediately and consult a doctor.
- Do not expose batteries to strong impact by dropping or throwing the batteries.
- Do not reverse the positive (+) and negative (-) terminals to avoid short-circuit.
- Do not mix used and new or different types of batteries together.
- Remove promptly the used batteries from the device.
- Remove the batteries from your device if it is not to be used for a longer period.
- Clean the battery and device contacts, if necessary, before inserting batteries.
- Replace all batteries with new batteries of the same type at the same time.

Get to know the device

Control elements 26", 32", 37"

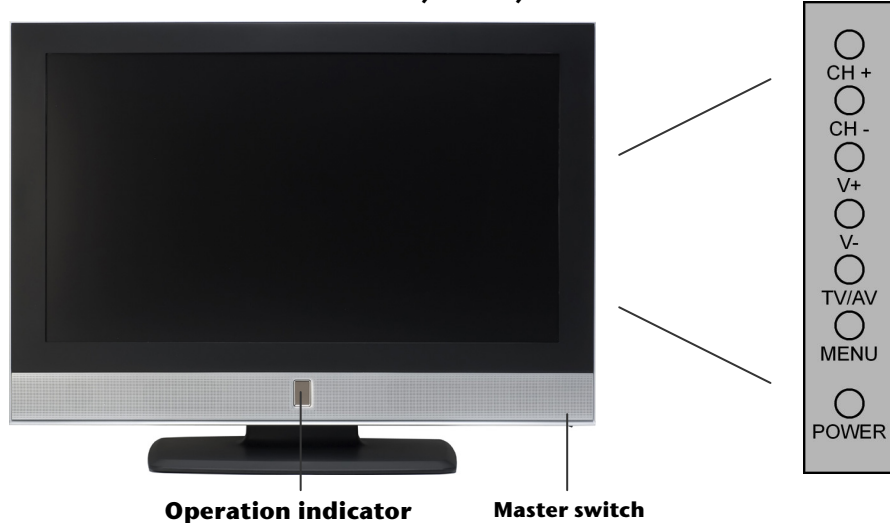

Control elements 40"

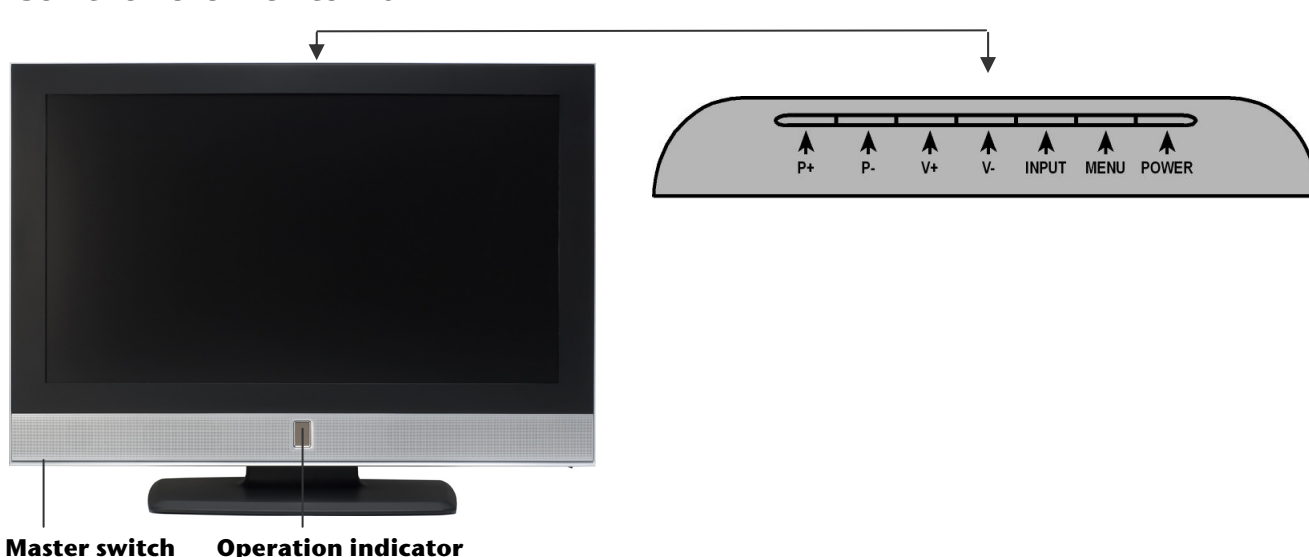

Control	Function
CH +/CH - / P+/P-	Change the channel by means of these buttons.
V +/V -	Press to turn up or turn down the volume.
TV/AV / INPUT	Call up the list of the sources available with this button. You will change between the PC , HDMI , TV , SCART1 , SCART2 , YPBPR1 and YPBPR2 reception sources with the CH +/CH - / P+/P- buttons.
MENU	Call up the OSD ¹ menu with this button, in order to make changes on your device.
POWER (STANDBY)	Put the device into operation while switched off; While switched on: switch to the Standby Mode.
Operation indicator	Shines red , if the device is in the Standby Mode. Shines green , if the device is switched on.
Main switch	Switch the device off completely by means of this button.

¹ The Screen Menu is the **On Screen Display** (abbreviated: OSD).

Connections

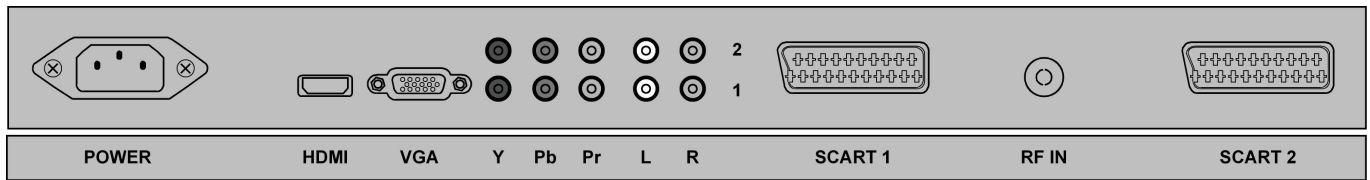

Connection	Possible connections
POWER	Connect the mains connection cable supplied with the device here.
HDMI	HDMI input HDMI input for the connection of devices with an HDMI output, e. g. DVD player, SAT or DVB-T receiver, computer, etc. You will need an HDMI cable (not in the scope of the delivery) for this connection.
VGA	VGA input VGA input for the connection of devices with a VGA output, e. g. computer, etc. You will need a SCART cable (not in the scope of the delivery) for this connection.
Y/PB/PR	Y/Pb/Pr component input Component input for the connection of devices with a component output, e. g. DVD player, SAT or DVB-T receiver, video camera, computer, etc. You will need a component cable (not in the scope of the delivery) for this connection.
L / R	Audio input Connect the left and the right audio channel of the source (e.g. camcorder), the sound of which you want to transmit through the LCD TV, here.
SCART	SCART connection SCART input for the connection of devices with a SCART input, e. g. DVD player, video recorder, SAT or DVB-T receiver, games consoles, etc. You will need a SCART cable (not in the scope of the delivery) for this connection.
RF IN	Aerial connection Connect the aerial cable (not in the scope of the delivery) here.

Examples of connections

Video recorder

Connect an aerial cable to the aerial socket of the LCD TV and the aerial output of the video recorder, if you want to connect a video recorder to the LCD TV. Connect another aerial cable to the aerial input of the video recorder and the aerial socket on the wall.

Alternatively, you can connect the LCD-TV and the video recorder with a SCART cable. This is advisable for a high picture and sound quality.

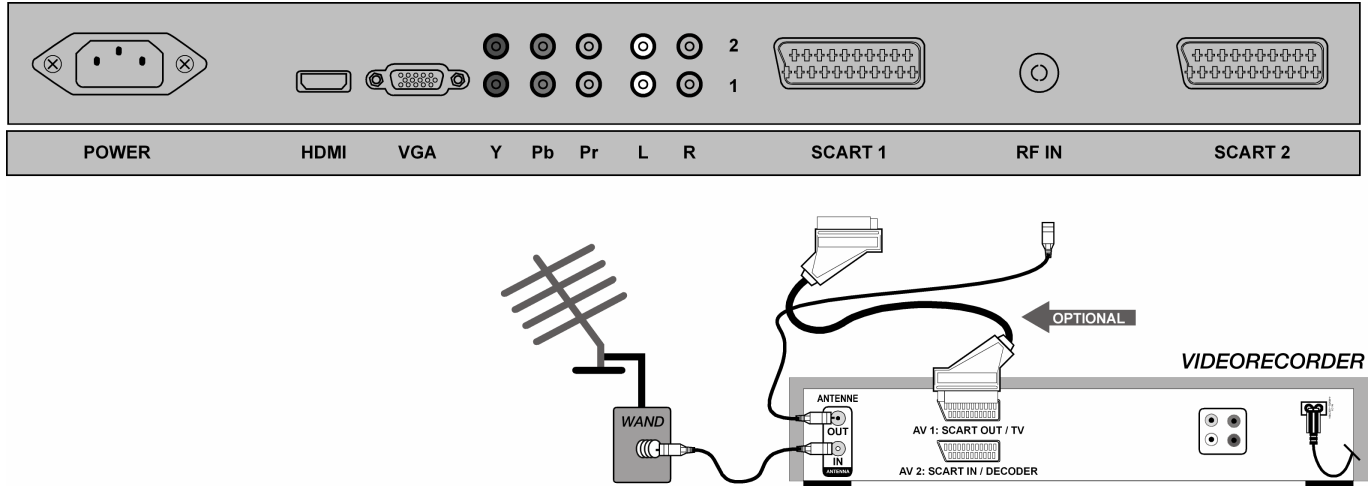

DVD Player

Connect a DVD player with a SCART cable.

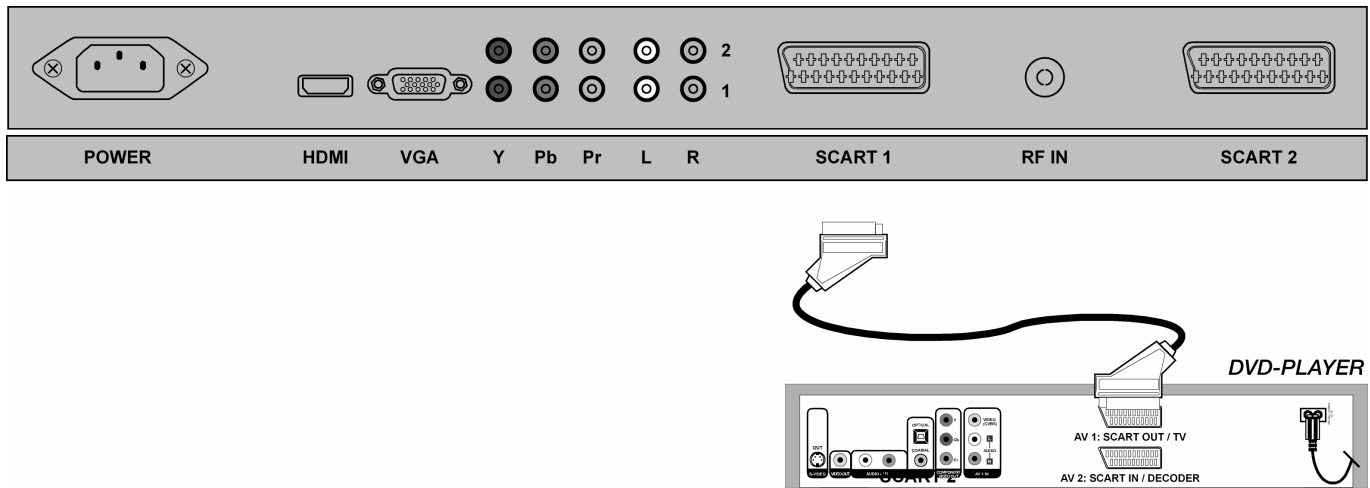

Receiver (SAT, DVB-T, decoder, etc.), DVD recorder

Connect a device that is intended to be used as a receiver for the LCD TV (e. g. SAT receiver, DVB-T receiver, decoder, set-top box) or a DVD recorder to the SCART socket, with a SCART cable.

Apart from this, connect the aerial cable as described in the 'Video recorder' section (see above).

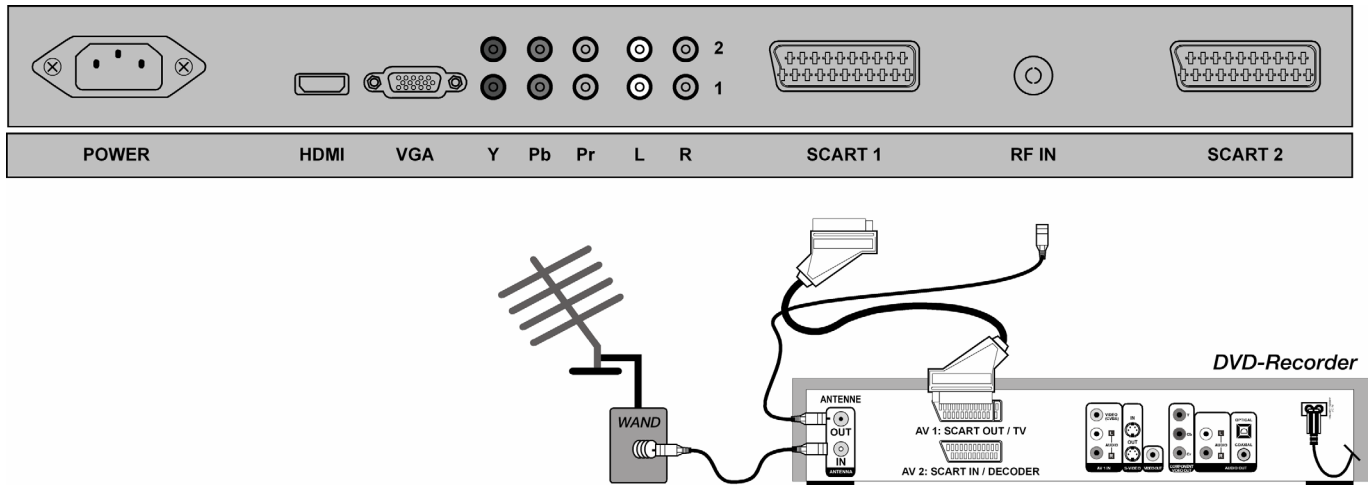

Computer / devices with a digital output (e.g. HDMI)

Connect a computer with a VGA cable. If your computer has a SCART, COMPONENT or HDMI output, you will be able to transmit the computer display by means of one of these connections.

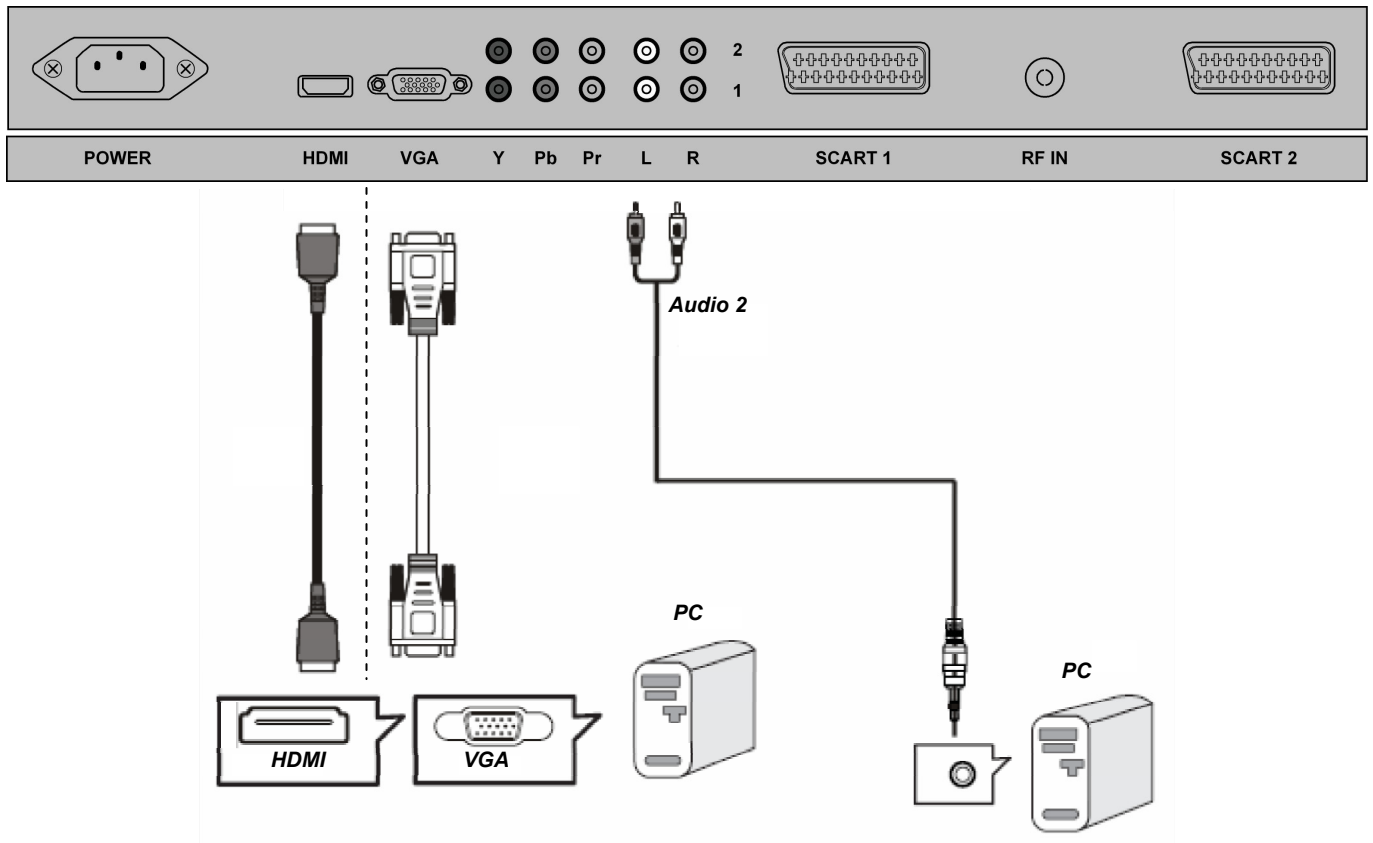

Note

Only choose **one** possibility, in order to avoid problems with the signal allocation, even if your computer offers several connection possibilities.

Remote Control

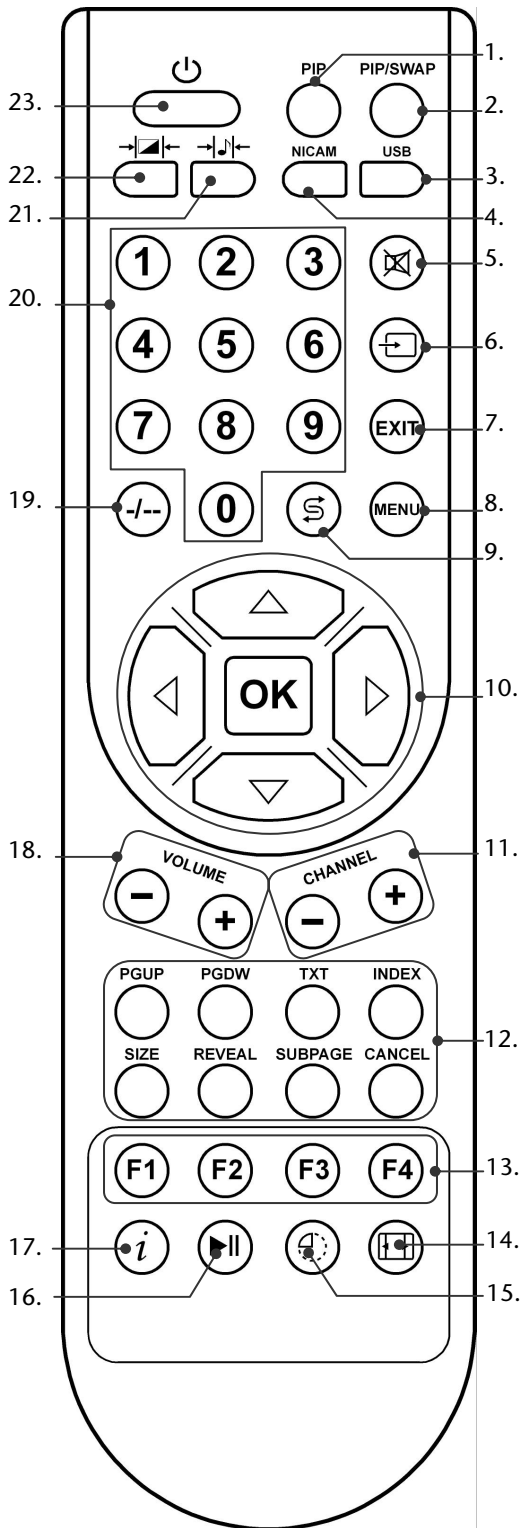

1. no function
2. no function
3. no function
4. Mono / Stereo / Dual sound
5. Mute
6. Input selection
Call up the list of the sources available with this button. You will shift between the **PC, HDMI, TV, SCART1, SCART2, YPBPR1** and **YPBPR2** sources of reception with the \blacktriangle \blacktriangledown directional keys.
7. Exit menu
8. Call up the Menu; back to the previous Menu
9. Previous channel
Switch back to the channel displayed previously.
10. \blacktriangleleft \blacktriangleright \blacktriangleup \blacktriangledown directional keys for navigation within the Menus
OK - You will have to confirm your selection with this button in some Menus.
11. **CHANNEL + / -**
You will select the next (+) or the previous (-) channel in the Television Mode.
You will select the next (+) or the previous (-) page in the Videotext Mode.
12. Teletext buttons:
PGUP = Teletext previous page
PGDW = Teletext next page
TXT = Switch video text on/ off
INDEX = index page
SIZE = Enlarge video text
REVEAL = Show concealed text
SUBPAGE = sub-page
CANCEL = Fade video text out
13. Teletext: Coloured buttons for navigation within video text
14. Select picture format: **AUTO, 16:9, ZOOM1, ZOOM2, 4:3, PANORAMA**
15. **SLEEP** function: time setting for switching the device off automatically
16. Teletext: hold teletext page
17. **INFO**:
In the television mode: For displaying information, such as the current channel number and picture format.
In the teletext mode: For activating the teletext-television picture mix.
18. **VOLUME + / -**
For increasing (+) or decreasing (-) the volume.
19. Select double-digit channels
20. Number keys
Television mode: channel selection;
Teletext mode: Entry of the three-digit numbers, with which the page is selected.
21. Select audio mode: **FILM, MUSIC, USER, STANDARD**
22. Select picture mode: **FILM, VIVID, USER, STANDARD**
23. **STANDBY** button button, for switching the LCD TV on/off.

Setting Up

Note

Read the **Safety Information** Chapter from Page 1 ff under all circumstances before bringing the device into operation.

Unpacking

- Please keep the packaging material well and use it exclusively to transport the television.

Installing the batteries

1. Open the battery compartment of the remote.
2. Install two AAA size, type R03 batteries according to the correct polarity (marked in the battery compartment).
3. Close the battery compartment.

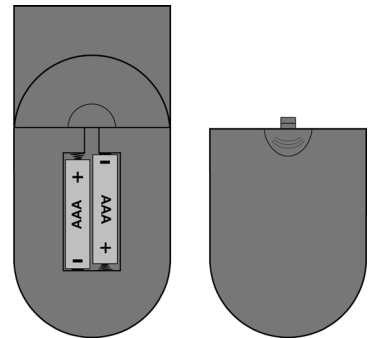

Attention!

Remove the batteries from the remote, if the device will not be used for a longer period. The remote could be damaged by leaking batteries.

Connecting an antenna

- Connect the aerial socket and the television device to the **RF IN** connection with a doubly screened aerial cable (not in the scope of the delivery) for the connection to the external aerial or the cable plant.

Connecting the power supply

1. Plug the power supply cable into the power supply socket of the device.
2. Connect the mains connection cable supplied with the device to a well accessible 230 V ~ 50 Hz mains socket.

Basic functions

Turning the LCD TV on and off

1. Put the main switch on the lower section of the television in the 'I' (ON) setting. The device will go into Standby Mode and the display on the front will shine **red**.
2. Press either the **STANDBY** button on the device or on the remote to switch the device on.
3. You will switch the device back to the Standby Mode with the **STANDBY** button.
4. Put the main switch on the lower section of the television in the '0' (OFF) setting, in order to switch the device off completely.

Navigating within the Menu

1. Press the **MENU** button [8], in order to activate the OSD.
2. Select the options from the Main Menu with the **▲/▼ directional buttons**.
3. Confirm the option selected from the Main Menu and open the sub-menu with the **▲/▼ directional buttons**.
4. Select the options from the sub-menu with the **▲/▼ directional buttons**.
5. Confirm the option selected from the sub-menu in which you want to make changes or settings with the **▲/▼ directional buttons**.
6. Set the required value or make a different selection with the **▲/▼ directional buttons**.
7. You will return to the superordinate Menu with the **MENU** button [8].
8. You will close the Menu and confirm the selection at the same time with the **EXIT** button [7].

Note

The Menu will close automatically if you do not press a button for longer than 15 seconds when operating the OSD. However, you can vary the length of the display. Read the 'Menu **SYSTEM** Menu' on Page 19 for this.

Language setting

The OSD of your LCD TV is set to English in the delivery status. Set the OSD to the language that you require as follows:

1. Press the **MENU** button [8] on the remote control.
2. Select the **SYSTEM** Menu point (4th Menu point in the Main Menu strip on the left of the picture [MAIN MENU] with the **▼** directional button.
3. Confirm with the **▶** directional button. The **SLEEP TIMER** entry will be emphasized.
4. Select the **OSD LANGUAGE** Menu point with the **▼** directional button. The OSD Menu will be faded out and the **OSD LANGUAGE ENGLISH** strip will appear on the screen.
5. Select the language that you require with the **◀ ▶** directional buttons.
6. Confirm your selection with the **OK** button. The OSD will appear.
7. Press the button **EXIT** [7], to exit the OSD menu.

Automatic channel search (RF IN aerial connection)



1. Press the **MENU** button [8] on the remote control].
2. Select the **TV-CHANNEL** Menu point (5th Menu point in the Main Menu strip on the left of the picture [MAIN MENU] with the ▾ directional button.
3. Confirm with the ▶ directional button. The **COLOR SYSTEM** entry will be emphasized.
4. Select the **APS** Menu point with the ▾ directional button.
5. Press the ▶ directional button, in order to start the automatic channel search. A bar showing the course of the search will appear on the screen. Wait for the search to finish. It will take several minutes. Press the **EXIT** button to interrupt the process.
6. The channels will be deposited in channel positions in a country-specific sequence. 100 channels can be stored.

Note

You will be able to change the sequence of the channel positions according to your requirements. Read how you can sort the channels under the **PROGRAM** ⇒ **INSERT** Menu point in the in the 'TV-CHANNEL Menu' section from Page 20.

The channel search will be made by means of the respectively connected device, in the case of devices connected through SCART or Component. Use the Instructions for Use of the signal source connected (e. g. DVB-T receiver or SAT receiver) as an aid.

Channel selection

- Press either one of the **CH+ / CH-** buttons on the device or one of the **CHANNEL** buttons [11] on the remote, or select the channel directly by means of a number key, in order to select a channel. Press the  [19] button for a two-digit number.
- You will select the channel broadcast most recently with the  button [9].

Sound settings

Volume

- You will increase or reduce the volume with the **VOLUME** buttons [18] on the remote or **V+/V-** on the device.

Mute

- Press the  button [5] to switch the sound off or on again completely. The **MUTE** message will appear on the screen.

Sound output

- You will choose between **MONO** and **STEREO** output with the **NICAM** button [4]; **DUAL A** and **DUAL B**. **DUAL A** and **DUAL B** will only be able to appear if the current broadcast supports the DUAL Mode (e. g. in the case of dual-language broadcasts).

Sound pre-setting

- You will select the sound mode with the  [21] button: **STANDARD, MOVIE, MUSIC, USER**.

Setting the picture

Picture format

You will be able to switch between the following picture formats with the  Picture Format button [14]:

- **AUTO:** The format transmitted will be set to the input signal automatically or the full picture will be presented.
- **16:9:** The picture will be presented in the 16:9 format.
- **ZOOM1/ZOOM2:** Enlarged presentation.
- **4:3:** The picture will be presented in the 4:3 format.
- **PANORAMA:** The 4:3 picture will be stretched at its left and right edges, in order to fill the screen; the upper and lower edges will be rather reduced at the same time.



Picture setting

- You will choose between the **STANDARD, MOVIE, VIVID** and **USER** and Picture Modes with the  button [22].

Displaying information

- Press the  [17] button, in order to have the channel position and the sound mode displayed.
- You will receive the same information if you switch to a different channel.

Selecting the signal source

- You will call up the list of the available sources with the **TV/AV / INPUT** button on the device or the  button [6] on the remote. The following sources of a signal will be available to you:
 - **PC:** Device at the VGA socket
 - **HDMI:** Device at the HDMI socket
 - **TV:** TV or aerial operation
 - **SCART1:** Device at the SCART connection 1
 - **SCART2:** Device at the SCART connection 2
 - **YPBPR1:** Device at the Component connection 1
 - **YPBPR2:** Device at the Component connection 2
- You will switch between the sources of reception with the **CH +/CH -** buttons on the device or the  directional buttons on the remote.

Teletext

Teletext is a free service that is broadcast by the majority of television stations and offers current information in relation to news, the weather, television programs, share prices, subtitles and other subjects. Your LCD TV offers many useful functions for operating Teletext and multi-page text, storing sub-pages or fast navigation.

To operate Teletext

1. Select a TV station on which Teletext is being transmitted.
2. Press the **TXT** [12] once to appear the Teletext screen.
3. The device will be switched back to the TV Mode by pressing the **TXT** button [12] again.

Select Teletext pages

Number keys [20]

- Enter the video text page required directly as three-digit number with the number keys.
- The page number selected will be displayed in the upper left corner of the screen. The video text counter will search until the page number selected has been found.

PGUP / PGDW buttons [12]

- Switch backwards and forwards through the video text pages with **PGUP** and **PGDW** [12].

SUBPAGE [12]

- Some video text pages contain sub-pages. For example, 1/3 will be displayed at the lower edge of the screen. The sub-pages will be faded in successively at intervals of approx. 30 seconds. You will also be able to call up the sub-pages yourself by pressing the **SUBPAGE** button. A four-digit entry field, into which you will be able to enter the number of a sub-page (e.g. **0002**), will appear.

Colour buttons [13] / Fastext

- You will be able to select the content directly, by pressing the corresponding **RED**, **GREEN**, **YELLOW** and **BLUE** colour buttons, if coloured text entries have been inserted at the lower edge of the picture.

Useful features for Teletext

INDEX [12]

- Press this button to select the index page that displays the list of Teletext contents.

SIZE [12]

Select double height text.

- Press the **SIZE** button to enlarge the top half of the page.
- Press the **SIZE** button again to enlarge the bottom half of the page.
- Press the **SIZE** button once more to return to the normal display.

REVEAL [12]

- Press the **REVEAL** button once to display concealed information, such as solutions of riddles, puzzles, or a quiz.
- Press the **REVEAL** button again to conceal the revealed answers.



CANCEL [12] / Concealed search

In the Teletext mode, pressing the **CANCEL** button, will switch the screen to the TV mode while waiting for the next text page.

- Select required page number in Teletext mode.
- Press the **CANCEL** button to switch to TV mode while waiting for the text page. A field with the page number searched for and hyphens that will rotate as long as the search lasts will appear in the left upper corner.
- The page number will replace the hyphens as soon as the page required has been found.
- Press the **CANCEL** button again to display the required page.

HOLD [16]

The video text page that you have selected will possibly contain more information than will fit on the screen. The information will be divided between several sub-pages in this case. The sub-pages will succeed each other at regular intervals.

- Press the  button [16], in order to prevent the page changing automatically. A field with the page number searched for, which will be against a yellow background, will be shown in the left upper corner, as long as the search lasts.
- The page number will appear against a black background as soon as the page required has been found.
- Press the  button [16] again, to permit the automatic page change again.

Teletext-television picture mix [17]

- Press the  [17] button, to represent the teletext transparently (the television picture will appear in the background).

The OSD menu

The OSD in the LCD TV Mode will be described in the following. Other options, which you can look up from Page 21, will be available to you in the PC Mode.

Note

The Menus described here can deviate from those on your screen because of possible technical changes.

Menu PICTURE

Menu point	Setting
CONTRAST	Reduce or increase the contrast (0 – 100).
BRIGHTNESS	Reduce or increase the brightness (0 – 100).
HUE	Reduce or increase the colour intensity (0 – 100). (only in the case of NTSC)
SATURATION	Reduce or increase the saturation (0 – 100).
SHARPNESS	Reduce or increase the sharpness (0 – 100).
COLOR	NORMAL : Normal colouring. WARM : Increases the proportion of warm colours. COOL : Increases the proportion of cold colours.
SCALE	AUTO : The format transmitted will be set to the input signal automatically or a full picture will be presented. 16:9 : The picture will be presented in the 16:9 format. ZOOM1/ZOOM2 : Enlarged presentation. 4:3 : The picture will be presented in the 4:3 format. PANORAMA : The 4:3 picture will be stretched at the left and right edges, in order to fill the screen; the upper and/or the lower edge will be rather cut off at the same time.

Menu SOUND

Menu point	Setting
BASS	Setting the bass tones (0 – 100).
TREBLE	Setting the high tones (0 – 100).
BALANCE	Setting the balance between the left and the right loudspeakers (0 – 100).
MTS	Switching between Mono / Stereo
SOUND MODE	USER : the Tone Mode set by the user in the 'EQUALIZER' Menu. STANDARD : Standard setting. MOVIE : Increases the film sound. MUSIC : The optimized setting for music.
EQUALIZER	You will select a frequency band (120 Hz, 500 Hz, 1K5 Hz, 5K Hz, 10K Hz) with ▲ / ▼ . You will set the value of the frequency band selected with ◀ / ▶ .

Menu ADVANCE

Menu point	Setting
3D NR	Switch the noise suppression on/off.
TXT LANGUAGE	The presetting is WEST . You will be able to change the language setting to EAST , RUSSIAN , ARABIC or FARSI if you live in a language area with a different alphabet.
AUTO FORMAT	Format switching by means of SCART
SCART2 OUT	Set the output signal of SCART2
CHILD LOCK	Activate the relevant child protection by means of a password. The standard password is 0000 . Use the 9538 master password, if you have changed the password and mislaid it.
BLUE SCREEN	A blue screen will be displayed, if no signal is received in the case of a channel, if this option is set to ON .

Menu SYSTEM

Menu point	Setting
SLEEP TIMER	Select a period of time, after which the device will switch off independently. You will be able to set the time in 15-minute steps (maximum 1 hour) with the directional buttons. The sleep timer period will begin immediately after the setting with ◀ ▶.
OSD LANGUAGE	Select the language of the OSD Menu. It will change immediately.
OSD H - POSITION	Set the horizontal position of the OSD.
OSD V - POSITION	Set the vertical position of the OSD.
OSD DURATION	Set when the OSD should be faded out if the device is not being used.
INFO	Displays the firmware version of the OSD.
RESET	You will reset the factory setting by means of this Menu point. All settings made manually will be deleted. The values will now be in the status at delivery. The list of channels will be retained.
BACKLIGHT	Set the background lighting here.

Menu TV-CHANNEL

Menu point	Setting
COLOR SYSTEM	Auto, PAL, NTSC, SECAM, PAL M, PAL N, NTSC 4.42
SOUND SYSTEM	Auto, B/G, I, D/K, L, LL, M
APS	Automatic channel search
MANUEL	<p>You will be able to carry out a manual channel search here.</p> <ol style="list-style-type: none"> 1. Select the channel position under the CHANNEL point. 2. Go to the SEARCH option and start a search of the frequency band downwards or upwards with the ◀ ▶ directional buttons. The search will stop and the STORE option will be marked each time that a channel is found. 3. Store the channel with OK. <p>You will be able to make a further fine tuning in the FINE TUNING Menu point (see below).</p>
PROGRAM	<p>You will see the channels currently stored in the channel table.</p> <p>Changing the channel name:</p> <ol style="list-style-type: none"> 1. Go to the channel position required and press the red NAME colour button. Now, you will be able to change the initial letters: select a symbol with the ▲ ▼ directional buttons. The symbols will appear in the sequence of: A B C [to] Z 0 1 2 [to] 9 () * + , . / [BLANK] –. You will be able to enter up to a maximum of 5 symbols. 2. Go to the next letter and so on with the ▶ directional button. 3. Press the OK colour button again at the end, in order to store the name. <p>Deleting a channel:</p> <ol style="list-style-type: none"> 1. Select the channel that you want to delete from the list and press the green DELETE colour button. The following channels will move up the table. <p>Entering a channel:</p> <p>You will be able to shift a channel to a different position here.</p> <ol style="list-style-type: none"> 1. Select the channel and press the yellow INSERT colour button. 2. Shift the channel to the required position with ▲ ▼ and press the red OK colour button. The other channels will be shifted with it accordingly.
FINE TUNING	You will be able to make a fine adjustment to the channel currently selected with ◀ ▶ here.
AFT	Automatic fine tuning. The automatic fine tuning will start, in the case of a deterioration of the signal, if this option is switched on.
PROGRAM AREA	Setting the reception area according to the sound norm during the automatic channel search. Select between OTHER (all sound norms with the exception of L/L'), BOTH (all sound norms inc. L/L'), FRANCE (only the L/L' sound norm).

Video recorder manual storage

For example, you can use the manual search to set a video recorder to the LCD TV.

Set your video recorder to the test signal after the LCD TV and the video recorder have been connected to each other by means of the aerial (compare Page 8).

- Carry out the manual search with the LCD TV.
- Store the test signal on channel position 0 (this channel position will not be occupied by a television channel), when the signal has been found.

The OSD in the PC mode

Menu PC

Menu point	Setting
CONTRAST	Increase or reduce the contrast (0 – 100).
BRIGHTNESS	Increase or reduce the brightness (0 – 100).
HUE	Set the COLOR TEMP. to NORMAL , COOL , WARM or MANUAL PROGRAM . You will be able to set the values for R (rot), G (grün) and B (blau) yourself if COLOR TEMP. has been set to MANUELL .
SCALE	Choose between the two Normal and Centre picture formats.
AUTO	Carry out the automatic control through this. The optimum values for the H. position, V. position, phase and cycle of the TFT screen will be set here automatically.

Menu SOUND

Menu point	Setting
BASS	Setting of the bass tones (0 – 100).
TREBLE	Setting of the high tones (0 – 100).
BALANCE	Setting of the balance between the left and the right loudspeakers (0 – 100).
SOUND MODE	USER: The Tone Mode set in the 'Equalizer' Menu by the user. STANDARD: Standard setting. MOVIE: Increases the film sound. MUSIC: The setting optimized for music.
EQUILIZER	You will set a frequency band (120 Hz, 500 Hz, 1K5 Hz, 5K Hz, 10K Hz) with ▲ / ▼ . You will set the value in the frequency band selected with ◀ / ▶ .

Menu GEOMETRY

Menu point	Setting
H - POSITION	Set the horizontal picture of the LCD display.
V - POSITION	Set the vertical picture of the LCD display.
CLOCK	Set the cycle of the TFT screen. The higher the value, the broader the display will appear. The lower the value, the more the display will be compressed.
PHASE	Set the phase, in order to optimize the display of your TFT screen.
CHILD LOCK	Activate the relevant child protection by means of a password. The standard password is 0000 . Use the 9538 master password, if you have changed the password and mislaid it.

Menu SYSTEM

Menu point	Setting
SLEEP TIMER	Select a period of time, after which the device will switch off independently. You will be able to set the time in 15-minute steps (maximum 1 hour) with the directional buttons. The sleep timer period will begin immediately after the setting with ◀ ▶ .
OSD LANGUAGE	Select the language of the OSD Menu. It will change immediately.
OSD H - POSITION	Set the horizontal position of the OSD.
OSD V - POSITION	Set the vertical position of the OSD.
OSD DURATION	Set when the OSD should be faded out if the device is not being used.
INFO	Displays the firmware version of the OSD.
RESET	You will reset the factory setting by means of this Menu point. All settings made manually will be deleted. The values will now be in the status at delivery.
BACKLIGHT	Set the background lighting here.

Troubleshooting

Many times, problems have simple causes. We would like to give you some tips to solve some common problems. Should these tips not help, please call us!

There is no picture or sound.

- Check whether the mains cable has been connected to the socket and the mains adapter correctly.
- Check whether the signal reception has been set to TV.
- Check whether the mains switch of the device on the upper side of the device has been switched on.

There is no picture. There is no picture from AV.

- Make sure the Contrast/Brightness is properly adjusted.
- Make sure all external devices are connected properly.
- Check whether the correct AV setting has been selected.

There is no sound.

- Make sure the volume is not set to minimum.
- Make sure the sound is not set to mute.

There is no picture or sound, just noise.

- The reception may be weak. Make sure the aerial is not disconnected.

The picture is not clear.

- The reception may be weak.
- Make sure the aerial is not disconnected.

The picture is too bright or too dark.

- Check the settings of **CONTRAST** / **BRIGHTNESS** / **BACKLIGHT** in the **PICTURE** Menu.

The remote control does not work.

- Check whether the batteries in the remote are operational and have been inserted correctly.
- Make sure the remote sensor window is not under strong lighting.
- Switch the device off and on again with the mains switch.

The picture is not sharp.

- The reception may be weak.
- Make sure the aerial is not disconnected.
- Check the settings of the picture sharpness in the **PICTURE** Menu.

The picture is spotted.

- There may be interference from automobiles, trains, high voltage lines, neon light, etc.
- There may be interference between the antenna cable and power cable. Try moving them further apart.

There are stripes on the screen or colors fade.

- Is the unit receiving interference from other devices?
Transmission antennas of radio broadcasting station and transmission antennas of amateur radio and cellular phones may also cause interference.
- Place the unit as far apart as possible from device that may cause possible interference.

The operating buttons on the device do not function.

- The child-lock may have been activated.

You have forgotten the password

- Enter the **9538** master password.

Do you require additional Support?

If the suggestions in the above section have not solved your problem, please contact the hotline. We will try and help you over the telephone. However, before you contact your Service Center, please keep the following information available:

- If you have already been given a customer number, please keep this available.
- What external devices have been connected?
- What messages appear on your display?
- During which operating step has the problem arisen?
- What steps have you already undertaken to solve the problem?

Maintenance

- Before cleaning, always remove the power adapter plug and all connecting cables.
- Do not use any solvents, corrosive or gaseous cleaning agents.
- Clean the display with a soft, lint-free cloth.
- Ensure that no water droplets remain on the screen. Water can cause permanent discoloration.
- Do not expose the screen to bright sunlight.
- Please keep the packaging material well and use it exclusively to transport the device.

Attention!

There are no user-serviceable or user-cleanable parts inside the device.

Recycling



Packaging

Your device is packaged to protect it against damage during transportation. The packaging is manufactured from materials that can be sent to a specialist recycling facility and disposed of in an environmentally-friendly way.



Device

At the end of its life, the appliance must not be disposed of in household rubbish. Enquire about the options for environmentally-friendly disposal.



Batteries

Do not dispose of used batteries in the household rubbish! They must be deposited at a collection point for used batteries.

Specifications

	MD 30036	MD 30048	MD 30045	MD 30058
Visible display size	26" (66 cm)	32" (81 cm)	37" (94 cm)	40" (102 cm)
Input voltage	AC 230V~ 50Hz			
Power consumption		< 200 W		
Power consumption standby	approx. 3 W			
TV system	PAL, SECAM, B/G, D/K, I, L/L'			
Audio	Multi-Stereo / Nicam			
Channel positions	100			
Antenna interface	75 Ohm			
Connections	1 x RF, 1 x D-SUB (VGA), 1 x HDMI, 2 x SCART, 2 x YPbPr			
Reaction time	8 ms	6,5 ms	8 ms	8 ms
Viewing angle h/v	170°/170° (typ.)	176°/176° (typ.)		178°/178° (typ)
Contrast	800:1 (typ.)	1000:1 (typ.)		1200:1 (zyp
Brightness	500 cd/m ²	400 cd/m ²	500 cd/m ²	
Physical resolution	1366 x 768			
Dimensions (W x H x D) (incl. stand)	680 x 530 x 245	810 x 620 x 245	945 x 710 x 310	1015 x 735 x 310
Weight (incl. stand)	approx. 10.5 Kg	approx. 15 Kg	approx. 23 Kg	approx. 24.5 Kg

Subject to change without notice!

Pixel errors with LCD TVs

Individual pixels or groups of them can fail in rare cases, in spite of the most up-to-date manufacture, because of the highly complex technology.

Active matrix LCDs (TFT) with a resolution of **1366 x 768 pixel,(WXGA)** which are in turn composed of three sub-pixels each (red, green, blue), contain about **3.1** million addressable transistors. Because of this very high number of transistors and their extremely complex production process occasionally defective or incorrectly addressed pixels or sub-pixels may occur.

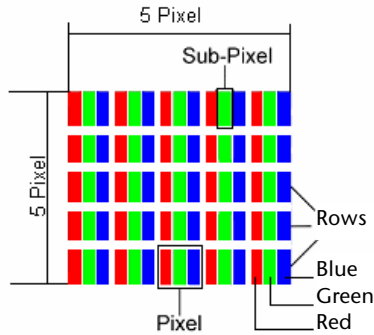

Description		Acceptable Number
Bright Sub Pixel	1 Sub-pixel	Max. 1
	Two lying next to each other (horizontally/vertically)	0
Distance	Minimum distance between light and dark sub-pixels	Min. 10 mm
Dark Sub Pixel	Individual	Max. 3
	Two lying next to each other	Max. 1
Distance	Minimum distance between light and dark sub-pixels	Min. 10 mm
Total number of bright and dark sub pixel		Max. 5

The Table describes the maximum number of pixel faults that are permitted to arise on the screen, without involving a guarantee case. Under certain circumstances, a guarantee case will be present if the number of faults given above is exceeded in one category.

Copying this manual

This document contains legally protected information. All rights reserved. Copying in mechanical, electronic and any other form without the written approval of the manufacturer is prohibited.

Copyright © 2007

All rights reserved.

This manual is protected by copyright. All rights reserved. Copying mechanically, electronically and any other way is prohibited unless written permission from the manufacturer is obtained.

The company **MEDION** owns the copyright.

Subject to technical and optical changes as well as printing errors.

Inhalt

Hinweise zu dieser Anleitung	3
HD ready	3
Service	3
Bestimmungsgemäßer Gebrauch	3
Lieferumfang	3
Sicherheitshinweise	4
Betriebssicherheit	4
Aufstellungsort	4
Reparatur	4
Vorgesehene Umgebung	5
Stromversorgung	5
Umgang mit Batterien	5
Das Gerät kennen lernen	6
Bedienelemente 26“, 32“, 37“	6
Bedienelemente 40“	6
Anschlüsse	7
Anschlussbeispiele	8
Videorecorder	8
DVD-Player	8
Receiver (SAT, DVB-T, Decoder etc.), DVD-Recorder	9
Computer / Geräte mit digitalem Ausgang (z.B. HDMI)	9
Die Fernbedienung	10
Erste Inbetriebnahme	11
Auspacken	11
Batterien in die Fernbedienung einlegen	11
Antenne anschließen	11
Stromversorgung anschließen	11
Grundfunktionen	12
LCD-TV ein- und ausschalten	12
Im Menü navigieren	12
Spracheinstellung	12
Automatische Programmsuche (Antennenanschluss RF IN)	13
Programmauswahl	13
Toneinstellungen	13
Lautstärke	13
Stummschaltung	13
Tonausgabe	13
Tonvoreinstellung	13
Bildeinstellungen	14
Bildformat	14
Bildvoreinstellung	14
Infos anzeigen lassen	14
Signalquelle wählen	14
Teletext	15
Die Bedienung des Teletexts	15
Teletext-Seiten auswählen	15
Zifferntasten [20]	15
PGUP / PGDW Tasten [12]	15
SUBPAGE [12]	15
Farbtasten [13] / Fastext	15
Nützliche Teletext Eigenschaften	15
INDEX [12]	15
SIZE [12]	15
REVEAL [12]	15
CANCEL [12] / Verdecktes Suchen	16
▶ HOLD [16]	16
i Mix Teletext-Fernsehbild [17]	16

Das OSD-Menü	17
Menü BILD	17
Menü TON	17
Menü ERWEITERT	18
Menü SYSTEM	18
Menü TV-KANAL.....	19
Videorecorder manuell speichern.....	19
Das OSD im PC-Modus.....	20
Menü PC	20
Menü TON	20
Menü GEOMETRIE.....	20
Menü SYSTEM	21
Problembhebung	22
Benötigen Sie weitere Unterstützung?.....	23
Reinigung.....	23
Entsorgung.....	23
Technische Daten	24
Pixelfehler bei LCDs (TFT-Displays)	25
Vervielfältigung dieser Bedienungsanleitung	25

Hinweise zu dieser Anleitung

Lesen Sie unbedingt diese Anleitung aufmerksam durch und befolgen Sie alle aufgeführten Hinweise. So gewährleisten Sie einen zuverlässigen Betrieb und eine lange Lebenserwartung Ihres LCD-TVs. Halten Sie diese Anleitung stets griffbereit in der Nähe Ihres LCD-TVs. Bewahren Sie die Bedienungsanleitung gut auf, um sie bei einer Veräußerung des LCD-TVs dem neuen Besitzer weiter geben zu können.

HD ready

- Ihr LCD-TV ist mit dem Merkmal "HD ready" ausgestattet. Das bedeutet, dass es grundsätzlich hochauflösende Fernsehprogramme (HDTV) wiedergeben kann.
Voraussetzung ist, dass ein HDTV-Signal von einer externen Set-Top-Box (HD-STB) in das LCD-TV gegeben wird.

Service

Falls Probleme mit Ihrem LCD-TV auftreten, nehmen Sie Kontakt mit uns auf (vgl. die Service-Adresse auf der Rückseite dieser Bedienungsanleitung). Darüber hinaus finden Sie in dieser Bedienungsanleitung ein Kapitel zur Problembehebung (Seite 20).

Bestimmungsgemäßer Gebrauch

- Dieses Gerät dient zum Empfang und zur Wiedergabe von Fernsehprogrammen. Die unterschiedlichen Anschlussmöglichkeiten ermöglichen eine zusätzliche Erweiterung der Empfangs- und Wiedergabequellen (Receiver, DVD-Player, DVD-Recorder, Videorecorder etc.).
- Dieses Gerät ist nur für den Gebrauch in trockenen Innenräumen geeignet.
- Dieses Gerät ist nicht als Datenmonitor für Büroarbeitsplätze geeignet.
- Dieses Gerät ist für den Privatgebrauch gedacht und nicht für den Betrieb in einem Unternehmen der Schwerindustrie vorgesehen. Die Nutzung unter extremen Umgebungsbedingungen kann die Beschädigung Ihres Gerätes zur Folge haben.

Lieferumfang

- LCD-TV
- Netzanschlusskabel
- Fernbedienung inkl. 2 Batterien Typ R03 (AAA) 1,5V
- Garantiekarte
- Bedienungsanleitung

Hinweis!

Verwenden Sie ausschließlich das mitgelieferte Netzanschlusskabel.

Sicherheitshinweise

Betriebsicherheit

- Lassen Sie Kinder nicht unbeaufsichtigt an elektrischen Geräten spielen. Kinder können mögliche Gefahren nicht immer richtig erkennen.
- Halten Sie das Verpackungsmaterial, wie z.B. Folien von Kindern fern. Bei Missbrauch könnte Erstickungsgefahr bestehen.
- Öffnen Sie niemals das Gehäuse des LCD-TVs (elektrischer Schlag, Kurzschluss und Brandgefahr)!
- Führen Sie keine Gegenstände durch die Schlitze und Öffnungen ins Innere des LCD-TVs (elektrischer Schlag, Kurzschluss und Brandgefahr)!
- Schlitze und Öffnungen des LCD-TVs dienen der Belüftung. Decken Sie diese Öffnungen nicht ab (Überhitzung, Brandgefahr)!
- Üben Sie keinen Druck auf das Display aus. Es besteht die Gefahr, dass der Bildschirm beschädigt wird.
- Achtung! Bei gebrochenem Display besteht Verletzungsgefahr. Packen Sie mit Schutzhandschuhen die geborstenen Teile ein und senden Sie diese zur fachgerechten Entsorgung an Ihr Service Center. Waschen Sie anschließend Ihre Hände mit Seife, da nicht auszuschließen ist, dass Chemikalien austreten können.
- Berühren Sie nicht das Display mit den Fingern oder mit kantigen Gegenständen, um Beschädigungen zu vermeiden.

Wenden Sie sich an das **Service Center**, wenn:

- das Netzkabel angeschmort oder beschädigt ist
- Flüssigkeit in das Gerät eingedrungen ist
- das Gerät nicht ordnungsgemäß funktioniert
- das Gerät gestürzt, oder das Gehäuse beschädigt ist

Aufstellungsort

- Neue Geräte können in den ersten Betriebsstunden einen typischen, unvermeidlichen aber völlig ungefährlichen Geruch abgeben, der im Laufe der Zeit immer mehr abnimmt.
Um der Geruchsbildung entgegenzuwirken, empfehlen wir Ihnen, den Raum regelmäßig zu lüften. Wir haben bei der Entwicklung dieses Produktes Sorge dafür getragen, dass geltende Grenzwerte deutlich unterschritten werden.
- Halten Sie Ihren LCD-TV und alle angeschlossenen Geräte von Feuchtigkeit fern und vermeiden Sie Staub, Hitze und direkte Sonneneinstrahlung. Das Nichtbeachten dieser Hinweise kann zu Störungen oder zur Beschädigung des LCD-TVs führen.
- Betreiben Sie Ihr Gerät nicht im Freien, da äußere Einflüsse, wie Regen, Schnee etc. das Gerät beschädigen könnten.
- Setzen Sie das Gerät nicht Tropf- oder Spritzwasser aus und stellen Sie keine mit Flüssigkeit gefüllten Gefäße – wie z. B. Vasen – auf das Gerät. Eindringende Flüssigkeit kann die elektrische Sicherheit beeinträchtigen.
- Stellen Sie keine offenen Brandquellen (Kerzen oder ähnliches) auf das Gerät.
- Achten Sie auf genügend große Abstände in der Schrankwand. Halten Sie einen Mindestabstand von 10 cm rund um das Gerät zur ausreichenden Belüftung ein. Die Belüftung darf nicht durch Bedecken der Lüftungsöffnungen mit Gegenständen wie Zeitschriften, Tischdecken, Vorhängen usw. behindert werden.
- Stellen und betreiben Sie alle Komponenten auf einer stabilen, ebenen und vibrationsfreien Unterlage, um Stürze des LCD-TVs zu vermeiden.
- Vermeiden Sie Blendwirkungen, Spiegelungen und zu starke Hell-Dunkel-Kontraste, um Ihre Augen nicht unnötigen Belastungen auszusetzen.
- Der optimale Betrachtungsabstand beträgt ca. 3-5 Mal die Bildschirmdiagonale.

Reparatur

- Überlassen Sie die Reparatur Ihres LCD-TVs ausschließlich qualifiziertem Fachpersonal.
- Im Falle einer notwendigen Reparatur wenden Sie sich bitte ausschließlich an unser autorisiertes Service Center.

Vorgesehene Umgebung

- Das Gerät kann bei einer Umgebungstemperatur von +5° C bis +35° C betrieben werden.
- Wahren Sie mindestens einen Meter Abstand von hochfrequenten und magnetischen Störquellen (Fernsehgerät, Lautsprecherboxen, Mobiltelefon usw.) um Funktionsstörungen zu vermeiden.
- Warten Sie nach einem Transport des LCD-TVs solange mit der Inbetriebnahme, bis das Gerät die Umgebungstemperatur angenommen hat.
Bei großen Temperatur- oder Feuchtigkeitsschwankungen kann es durch Kondensation zur Feuchtigkeitsbildung innerhalb des LCD-TVs kommen, die einen elektrischen Kurzschluss verursachen kann.
- Ziehen Sie während eines Unwetters oder wenn das Gerät für längere Zeit nicht benutzt wird den Stecker aus der Steckdose und das Antennenkabel aus der Antennenbuchse.

Stromversorgung



Bitte beachten Sie: Auch bei ausgeschaltetem Netzschalter sind Teile des Gerätes unter Spannung. Um die Stromversorgung zu Ihrem LCD-TV zu unterbrechen, oder das Gerät gänzlich von Spannung freizuschalten, **ziehen Sie den Netzstecker** aus der Steckdose.

- Schließen Sie Netzanschlusskabel nur an eine geerdete Steckdosen mit 230 V ~ 50 Hz an.
- Wir empfehlen zur zusätzlichen Sicherheit die Verwendung eines Überspannungsschutzes, um Ihren LCD-TV vor Beschädigung durch Spannungsspitzen oder Blitzschlag aus dem Stromnetz zu schützen.
- Um die Stromversorgung zu Ihrem Bildschirm zu unterbrechen, ziehen Sie den Netzstecker aus der Steckdose.
- Die Steckdose muss sich in der Nähe des LCD-TVs befinden und leicht erreichbar sein.
- Verlegen Sie die Kabel so, dass niemand darauf treten, oder darüber stolpern kann.
- Stellen Sie keine Gegenstände auf die Kabel, da diese sonst beschädigt werden könnten.

Umgang mit Batterien

Batterien können brennbare Stoffe enthalten. Bei unsachgemäßer Behandlung können Batterien **auslaufen**, sich **stark erhitzen**, **entzünden** oder gar **explodieren**, was Schäden für Ihr Gerät und ihre Gesundheit zur Folge haben könnte.

Bitte befolgen Sie unbedingt folgende Hinweise:

- Halten Sie Kinder von Batterien fern. Sollten versehentlich Batterien verschluckt worden sein, melden Sie dies bitte sofort Ihrem Arzt.
- Laden Sie niemals Batterien (es sei denn, dies ist ausdrücklich angegeben).
- Entladen Sie die Batterien niemals durch hohe Leistungsabgabe.
- Schließen Sie die Batterien niemals kurz.
- Vermeiden Sie Hitze und werfen Sie die Batterien nicht ins Feuer.
- Zerlegen oder verformen Sie die Batterien nicht.
Ihre Hände oder Finger könnten verletzt werden oder Batterieflüssigkeit könnte in Ihre Augen oder auf Ihre Haut gelangen. Sollte dies passieren, spülen Sie die entsprechenden Stellen mit einer großen Menge klaren Wassers und informieren Sie umgehend Ihren Arzt.
- Vermeiden Sie starke Stöße und Erschütterungen.
- Vertauschen Sie niemals die Polarität. Achten Sie darauf, dass die Pole Plus (+) und Minus (-) korrekt eingesetzt sind, um Kurzschlüsse zu vermeiden.
- Vermischen Sie keine neuen und alten Batterien oder Batterien unterschiedlichen Typs. Dies könnte bei Ihrem Gerät zu Fehlfunktionen führen.
- Entfernen Sie verbrauchte Batterien sofort aus dem Gerät.
- Entfernen Sie die Batterien aus Ihrem Gerät, wenn dieses über einen längeren Zeitraum nicht benutzt wird.
- Batterie- und Gerätekontakte vor dem Einlegen bei Bedarf reinigen.
- Ersetzen Sie alle verbrauchten Batterien in einem Gerät gleichzeitig mit neuen Batterien des gleichen Typs.

Das Gerät kennen lernen

Bedienelemente 26“, 32“, 37“

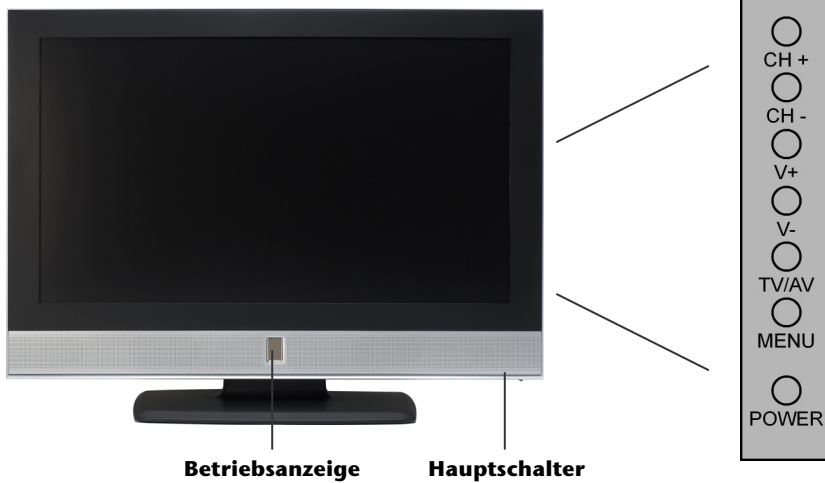

Bedienelemente 40“

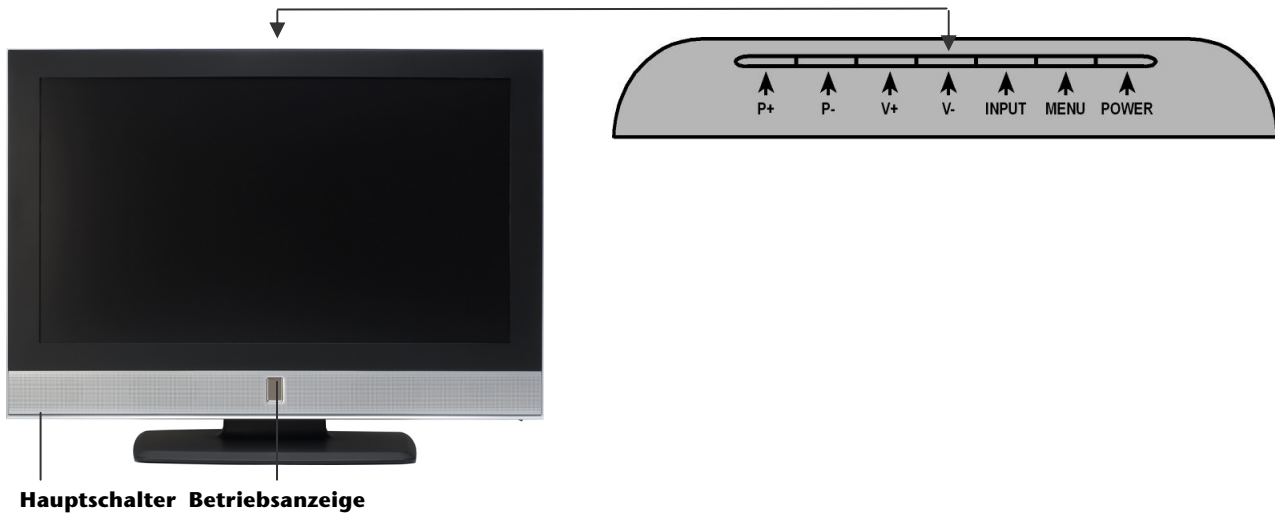

Bedienelement	Funktion
CH +/CH - / P+/P-	Wechseln Sie über diese Tasten das Programm.
V +/V -	Stellen Sie über diese Tasten die Lautstärke des Geräts ein.
TV/AV / INPUT	Rufen Sie mit dieser Taste die Liste der verfügbaren Quellen auf. Mit den Tasten CH +/CH - / P+/P- wechseln Sie zwischen den Empfangsquellen: PC, HDMI, TV, SCART1, SCART2, YPBPR1, YPBPR2.
MENU	Rufen Sie mit dieser Taste das OSD ¹ -Menü auf, um Einstellungen an Ihrem Gerät vorzunehmen.
POWER (STANDBY)	Im ausgeschalteten Zustand Gerät in Betrieb nehmen; im eingeschalteten Zustand: Gerät in Standby-Modus schalten.
Betriebsanzeige	Leuchtet rot auf, wenn sich das Gerät im Standby-Modus befindet. Leuchtet grün auf, wenn das Gerät eingeschaltet ist.
Hauptschalter	Schalten Sie über diese Taste das Gerät ganz aus.

¹ Das **On Screen Display** (kurz: OSD) ist das Bildschirm-Menü.

Anschlüsse

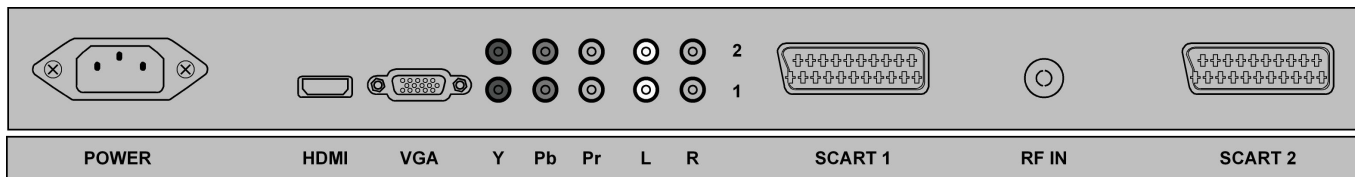

Anschluss	Anschlussmöglichkeiten
POWER	Schließen Sie hier das mitgelieferte Netzanschlusskabel an.
HDMI	HDMI-Eingang HDMI-Eingang zum Anschluss von Geräten mit HDMI-Ausgang, z. B. DVD-Player, SAT- oder DVB-T-Receiver, Computer u. a. Sie benötigen für diesen Anschluss ein HDMI-Kabel (nicht im Lieferumfang).
VGA	VGA-Eingang VGA-Eingang zum Anschluss von Geräten mit VGA-Ausgang, z. B. Computer u. a. Sie benötigen für diesen Anschluss ein SCART-Kabel (nicht im Lieferumfang).
Y/PB/PR	Component- / Y/Pb/Pr-Eingang Component-Eingang zum Anschluss von Geräten mit Component-Ausgang, z. B. DVD-Player, SAT- oder DVB-T-Receiver, Videokamera, Computer u. a. Sie benötigen für diesen Anschluss ein Component-Kabel (nicht im Lieferumfang).
L / R	Audio-Eingang. Schließen Sie hier den linken und den rechten Audio-Kanal der Quelle an, deren Ton Sie über das LCD-TV übertragen möchten (z.B. Camcorder).
SCART	SCART-Anschluss SCART-Eingang zum Anschluss von Geräten mit SCART-Ausgang, z. B. DVD-Player, Videorecorder, SAT- oder DVB-T-Receiver, Spielekonsolen u. a. Sie benötigen für diesen Anschluss ein SCART-Kabel (nicht im Lieferumfang).
RF IN	Antennenanschluss Schließen Sie hier das Antennenkabel an (nicht im Lieferumfang).

EN
DE
NO
FI
DK
SE

Anschlussbeispiele

Videorecorder

Wenn Sie einen Videorecorder an das LCD-TV anschließen möchten, verbinden Sie ein Antennenkabel mit der Antennenbuchse des LCD-TVs und dem Antennen-Ausgang des Videorecorders. Verbinden Sie ein weiteres Antennenkabel mit dem Antennen-Eingang des Videorecorders und der Antennenbuchse in der Wand.

Alternativ können Sie LCD-TV und Videorecorder mit einem SCART-Kabel verbinden. Dies ist für eine hohe Bild- und Tonqualität empfehlenswert.

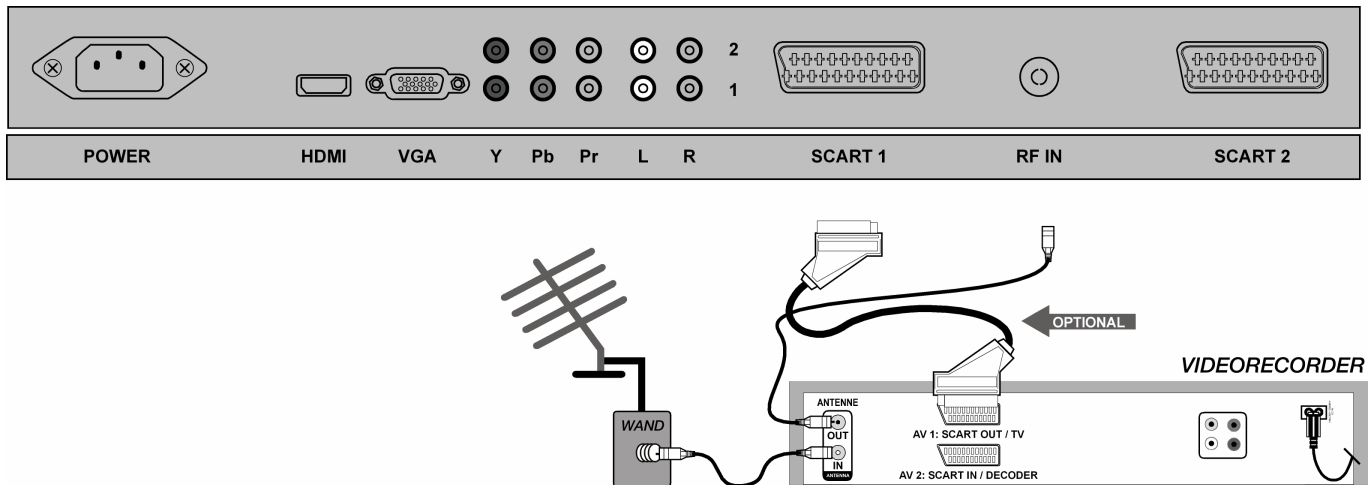

DVD-Player

Schließen Sie einen DVD-Player mit SCART-Kabel an.

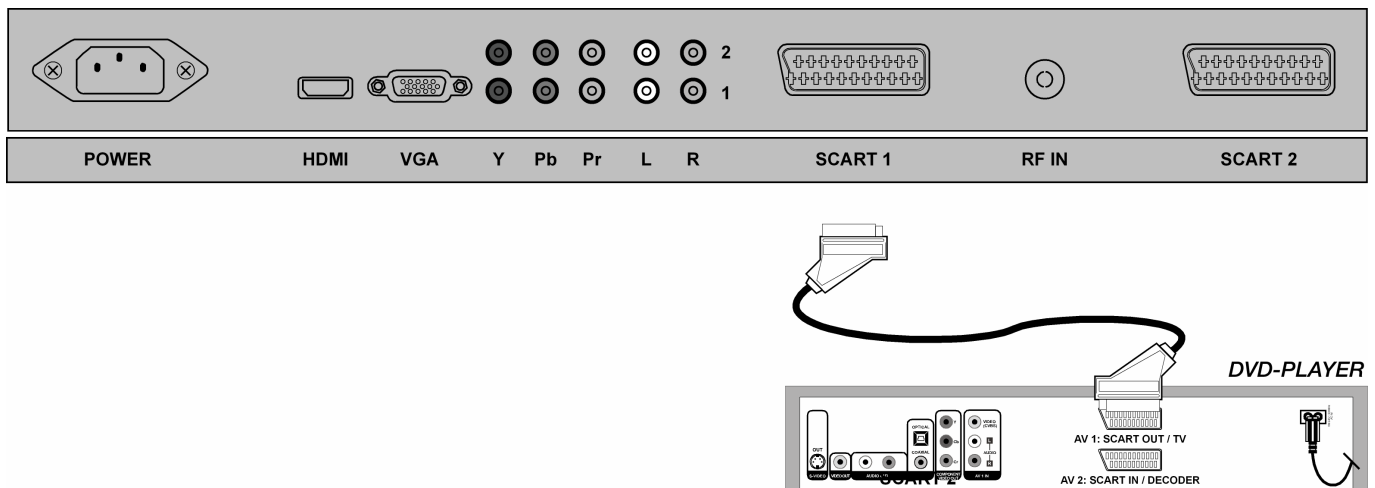

Receiver (SAT, DVB-T, Decoder etc.), DVD-Recorder

Ein Gerät, das als Empfänger für das LCD-TV eingesetzt werden soll (z. B. SAT-Receiver, DVB-T-Receiver, Decoder, Set-Top-Box) und einen DVD-Recorder schließen Sie mit SCART-Kabel an die SCART-Buchse des LCD-TVs an.

Verbinden Sie außerdem die Antennenkabel wie im Abschnitt „Videorecorder“ (s. o.) beschrieben.

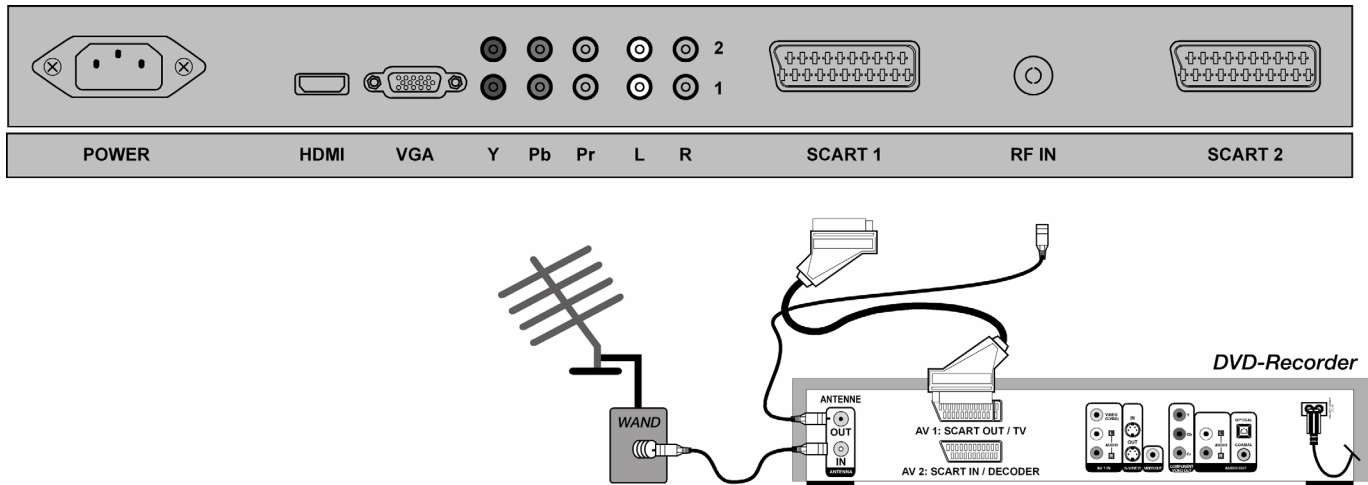

Computer / Geräte mit digitalem Ausgang (z.B. HDMI)

Schließen Sie einen Computer mit einem VGA-Kabel an. Sollte Ihr Computer über einen SCART, COMPONENT oder HDMI Ausgang verfügen, können Sie die Computeranzeige mittels einen dieser Anschlüsse übertragen.

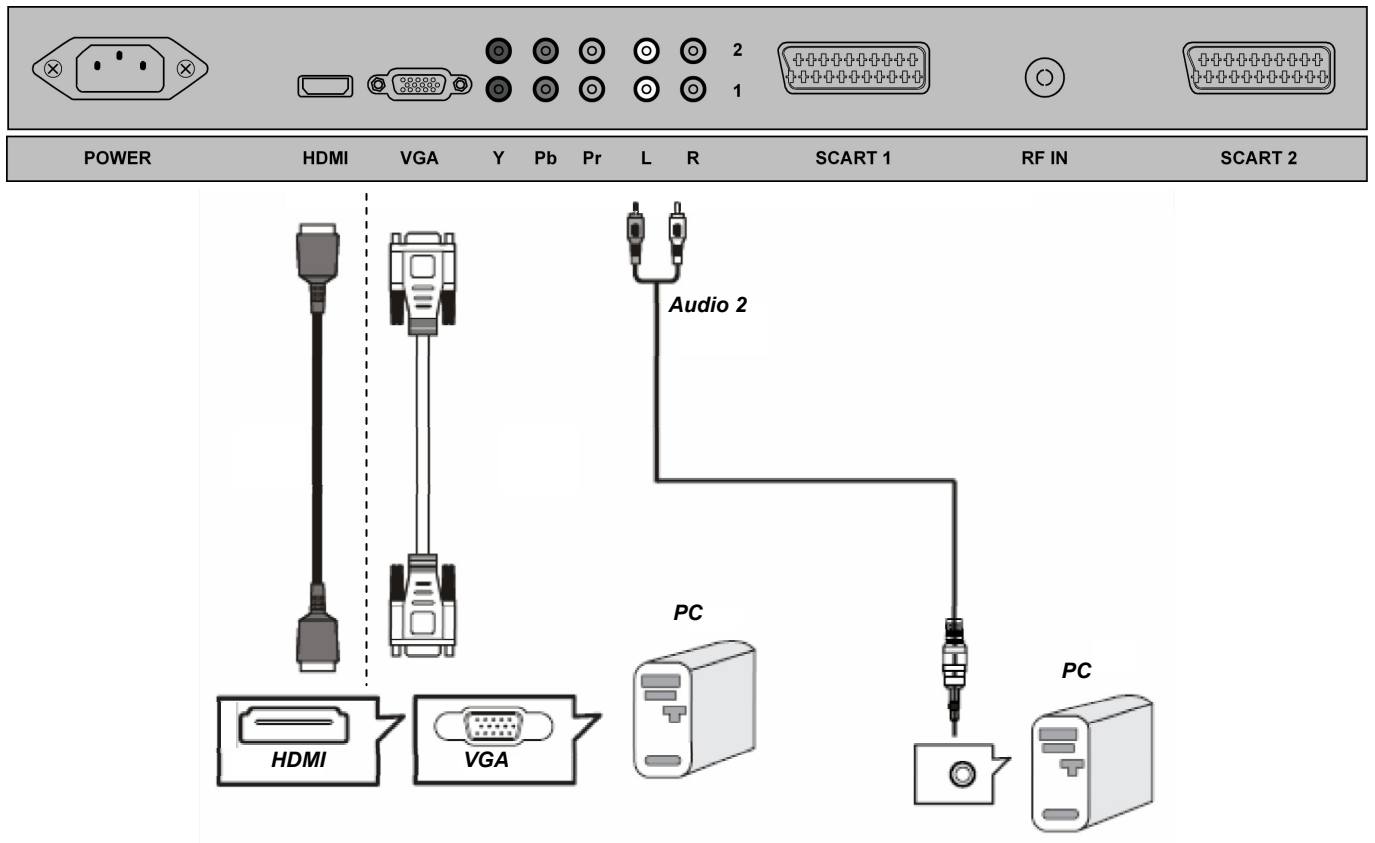

Hinweis

Auch wenn Ihr Computer mehrere Anschlussmöglichkeiten anbieten sollte, entscheiden Sie sich nur für **eine** Möglichkeit, um Probleme mit der Signalzuordnung zu vermeiden.

Die Fernbedienung

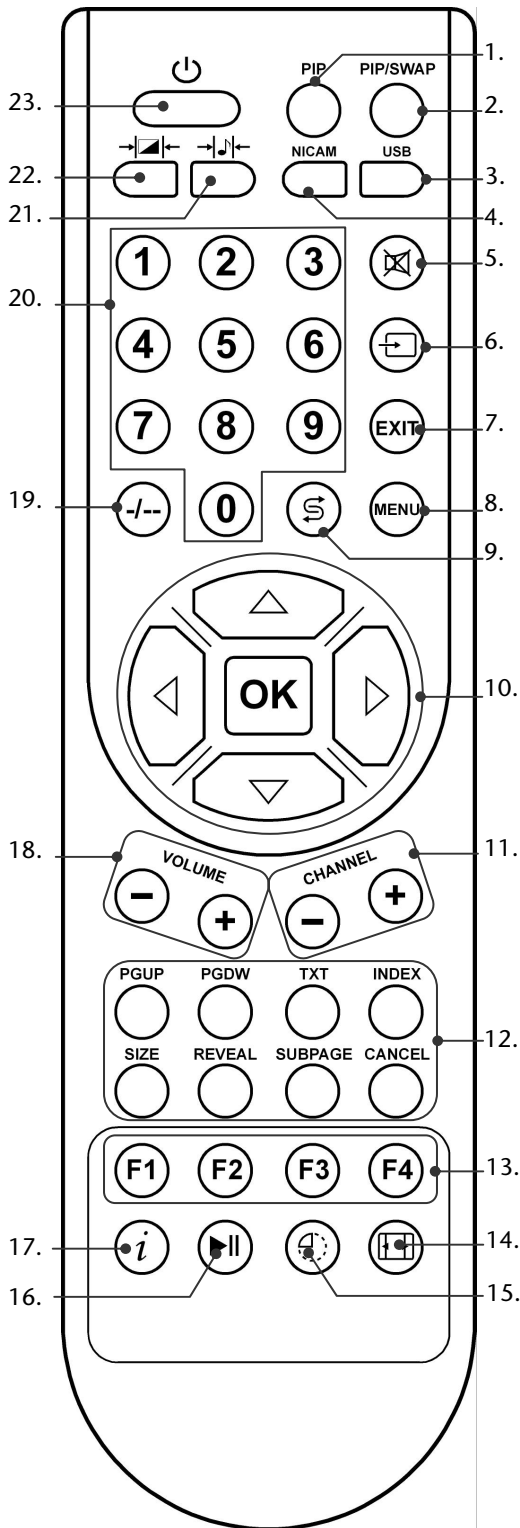

1. Keine Funktion
2. Keine Funktion
3. Keine Funktion
4. Mono / Stereo / 2-Ton
5. Stummschalten
6. Eingangswahl
Rufen Sie mit dieser Taste die Liste der verfügbaren Quellen auf. Mit den Richtungstasten \blacktriangle \blacktriangledown wechseln Sie zwischen den Empfangsquellen: **PC, HDMI, TV, SCART1, SCART2, YPBPR1, YPBPR2.**
7. Menü verlassen
8. Menü aufrufen; zurück zum vorherigen Menü
9. Vorheriges Programm
Zurückschalten zum vorher angezeigten Programm.
10. Richtungstasten \blacktriangleleft \blacktriangleright \blacktriangleup \blacktriangledown zur Navigation in den Menüs
OK - In einigen Menüs müssen Sie Ihre Wahl mit dieser Taste bestätigen.
11. **CHANNEL + / -**
Im Fernsehmodus wählen Sie das nächste (+) oder das vorherige (-) Programm aus.
Im Teletextmodus wählen Sie die nächste (+) oder die vorherige (-) Seite aus.
12. Teletext Tasten:
PGUP = Seite vorblättern
PGDW = Seite zurückblättern
TXT = Teletext ein-/ ausschalten
INDEX = Indexseite
SIZE = Teletext vergrößern
REVEAL = verborgenen Text zeigen
SUBPAGE = Unterseite
CANCEL = Teletext ausblenden
13. Teletext: Farbtasten zur Navigation im Teletext
14. Bildformat wählen: **AUTO, 16:9, ZOOM1, ZOOM2, 4:3, PANORAMA**
15. **SLEEP** Funktion: Zeiteinstellung zum automatischen Ausschalten des Geräts
16. Teletext: aktuelle Seite anhalten
17. **INFO**
Im Fernsehmodus: zum Anzeigen von Informationen, wie aktuelle Programmnummer und Bildformat.
Im Teletextmodus: zum Aktivieren des Mix Teletext-Fernsehbild
18. **VOLUME + / -**
Zum Erhöhen (+) oder Verringern (-) der Lautstärke.
19. Zweistellige Kanäle auswählen
20. Zifferntasten
Fernsehmodus: Programmwahl;
Teletextmodus: Eingabe der dreistelligen Nummern, mit der die Seite ausgewählt wird.
21. Audiomodus auswählen: **FILM, MUSIK, BENUTZER, STANDARD**
22. Bildmodus auswählen: **FILM, NATÜRLICH, BENUTZER, STANDARD**
23. **STANDBY**-Taste zum Ein-/Ausschalten des LCD-TV's.

Erste Inbetriebnahme

Hinweis

Lesen Sie vor der Inbetriebnahme bitte **unbedingt** das Kapitel „**Sicherheitshinweise**“ auf Seite 3ff.

Auspacken

- Bewahren Sie das Verpackungsmaterial bitte gut auf und benutzen Sie ausschließlich dieses, um den Fernseher zu transportieren.

Batterien in die Fernbedienung einlegen

1. Entfernen Sie die Batteriefachabdeckung auf der Rückseite der Fernbedienung.
2. Legen Sie zwei Batterien vom Typ R03 (AAA) 1,5V in das Batteriefach der Fernbedienung ein. Beachten Sie dabei die Polung der Batterien (im Batteriefachboden markiert).
3. Schließen Sie das Batteriefach.

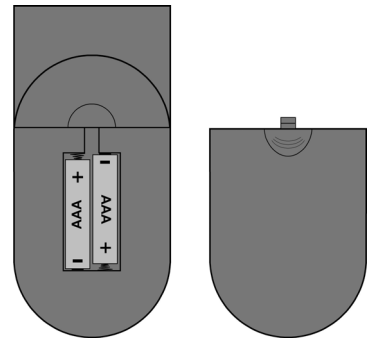

Achtung!

Nehmen Sie die Batterien aus der Fernbedienung heraus, wenn das Gerät längere Zeit nicht benutzt wird. Die Fernbedienung könnte durch auslaufende Batterien beschädigt werden.

Antenne anschließen

- Zum Anschluss an die Hausantenne oder Kabelanlage verbinden Sie die Antennensteckdose und das Fernsehgerät am **RF IN** Anschluss mit einem doppelt abgeschirmten Antennenkabel (nicht im Lieferumfang enthalten).

Stromversorgung anschließen

1. Verbinden das mitgelieferte Netzanschlusskabel mit dem Stromanschluss am Gerät.
2. Schließen Sie das mitgelieferten Netzanschlusskabel an eine gut erreichbare Netzsteckdose 230 V ~ 50 Hz an.

Grundfunktionen

LCD-TV ein- und ausschalten

1. Bringen Sie den Hauptschalter am unteren Teil des Fernsehers in die Stellung „1“ (AN). Das Gerät geht in den Standby-Modus und die Anzeige an der Vorderseite leuchtet **rot** auf.
2. Um das Gerät einzuschalten, drücken Sie entweder die **STANDBY**-Taste am Gerät oder an der Fernbedienung.
3. Mit der **STANDBY**-Taste schalten Sie das Gerät wieder in den Standby-Modus.
4. Bringen Sie den Hauptschalter am unteren Teil des Fernsehers in die Stellung „0“ (AUS), um das Gerät ganz auszuschalten.

Im Menü navigieren

1. Drücken Sie die Taste **MENU [8]**, um das OSD zu aktivieren.
2. Mit den **Richtungstasten** ▲/▼ wählen Sie die Optionen aus dem Hauptmenü.
3. Mit den **Richtungstasten** ◀/▶ bestätigen Sie die ausgewählte Option des Hauptmenüs und öffnen das Untermenü.
4. Mit den **Richtungstasten** ▲/▼ wählen Sie die Optionen aus dem Untermenü.
5. Mit den **Richtungstasten** ◀/▶ bestätigen Sie die ausgewählte Option des Untermenüs indem Sie die Änderungen bzw. Einstellungen vornehmen möchten.
6. Mit den **Richtungstasten** ◀/▶ stellen Sie einen gewünschten Wert ein oder treffen eine andere Auswahl.
7. Mit der Taste **MENU [8]** kommen Sie in das übergeordnete Menü zurück.
8. Mit der Taste **EXIT [7]** schließen Sie das Menü und bestätigen gleichzeitig die Auswahl.

Hinweis

Wenn Sie beim Bedienen des OSDs länger als ca.15 Sekunden keine Taste drücken, schließt sich das Menü automatisch. Die Anzeigedauer können Sie allerdings variieren. Lesen Sie dazu „Menü **SYSTEM**“ auf Seite 18.

Spracheinstellung

Im Auslieferungszustand ist das OSD Ihres LCD-TV's auf Englisch eingestellt. Stellen Sie das OSD wie folgt auf die von Ihnen gewünschte Sprache um:

1. Drücken Sie auf der Fernbedienung die Taste **MENU [8]**.
2. Wählen Sie mit der Richtungstaste ▼ den Menüpunkt **SYSTEM** aus (4. Menüpunkt in der Hauptmenü Leiste links im Bild **[MAIN MENU]**).
3. Bestätigen Sie mit der Richtungstaste ▶. Der Eintrag **SLEEP TIMER** wird hervorgehoben.
4. Wählen Sie mit der Richtungstaste ▼ den Menüpunkt **OSD LANGUAGE** aus. Das OSD Menü wird ausgeblendet um auf dem Bildschirm erscheint unten die Leiste **OSD LANGUAGE ENGLISH**.
5. Wählen Sie mit den Richtungstasten ◀ ▶ die von Ihnen gewünschte Sprache aus.
6. Bestätigen Sie Ihre Wahl mit der Taste **OK**. Es erscheint das OSD.
7. Drücken Sie die Taste **EXIT [7]**, um das OSD Menü zu verlassen.

Automatische Programmsuche (Antennenanschluss RF IN)

1. Drücken Sie auf der Fernbedienung die Taste **MENU** [8].
2. Wählen Sie mit der Richtungstaste \blacktriangledown den Menüpunkt **TV-KANAL** aus (5. Menüpunkt in der Hauptmenü Leiste links im Bild [MAIN MENU]).
3. Bestätigen Sie mit der Richtungstaste \blacktriangleright . Der Eintrag **FARB NORM** wird hervorgehoben.
4. Wählen Sie mit der Richtungstaste \blacktriangledown den Menüpunkt **APS** aus.
5. Um die automatische Programmsuche zu starten, drücken Sie die Richtungstaste \blacktriangleright . Auf dem Bildschirm erscheint ein Balken der den Suchverlauf anzeigt. Warten Sie die Suche ab. Sie nimmt einige Minuten in Anspruch. Um den Vorgang abzubrechen, drücken Sie die Taste **EXIT**.
6. Die Programme werden in einer länderspezifischen Reihenfolge auf den Programmplätzen abgelegt. Es können 100 Programme gespeichert werden.

Hinweis

Die Reihenfolge der Programmplätze können Sie Ihren Wünschen entsprechend abändern. Lesen Sie im Abschnitt „Menu **TV-KANAL**“ ab Seite 19 unter dem Menüpunkt **PROGRAMM** \Rightarrow **EINFÜGEN** nach, wie Sie die Programme sortieren können.

Die Programmsuche bei Geräten die über SCART oder Component angeschlossen wurden, erfolgt über das jeweilige angeschlossene Gerät. Nehmen Sie dafür die Bedienungsanleitung der angeschlossenen Signalquelle zur Hilfe (z. B. DVB-T Receiver oder SAT-Receiver).

Programmauswahl

- Um ein Programm auszuwählen, drücken Sie entweder eine der Tasten **CH+** / **CH-** am Gerät, eine der Tasten **CHANNEL** [11] an der Fernbedienung oder wählen Sie das Programm über eine Zifferntaste [20] direkt an.
Für eine zweistellige Nummer drücken Sie die Taste \odot [19].
- Mit der Taste \odot [9] wählen Sie das zuletzt gesendete Programm.

Toneinstellungen

Lautstärke

- Mit den Lautstärketasten **VOLUME** [18] an der Fernbedienung oder **V+/V-** am Gerät erhöhen oder verringern Sie die Lautstärke.

Stummschaltung

- Um den Ton ganz aus- und wieder einzustellen, drücken Sie die Taste \boxtimes [5]. Auf dem Bildschirm erscheint die Meldung **STUMM**.

Tonausgabe

- Mit der Taste **NICAM** [4] wählen Sie zwischen **MONO**- und **STEREO**-Ausgabe, **DUAL A** und **DUAL B**. **DUAL A** und **DUAL B** können nur erscheinen, wenn die aktuelle Sendung den DUAL-Modus unterstützt (z. B. bei zweisprachigen Sendungen).

Tonvoreinstellung

- Mit der Taste \rightarrow  \leftarrow [21] wählen Sie den Soundmodus aus: **STANDARD**, **FILM**, **MUSIK**, **BENUTZER**.

Bildeinstellungen

Bildformat

Mit der Bildformat-Taste  [14] können Sie zwischen folgende Bildformate umschalten:

- **AUTO:** Das gesendete Format wird automatisch auf das Eingangssignal eingestellt oder ein Vollbild dargestellt.
- **16:9:** Das Bild wird im 16:9-Format dargestellt.
- **ZOOM1/ZOOM2:** Vergrößerte Darstellung.
- **4:3:** Das Bild wird im 4:3 -Format dargestellt.
- **PANORAMA:** Das 4:3 Bild wird am linken und rechten Rand ausgedehnt, um den Bildschirm zu füllen; der obere und/oder untere Rand wird dabei etwas abgeschnitten.



Bildvoreinstellung

- Mit der Taste  [22] wählen Sie den Bildmodus aus: **STANDARD, FILM, NATÜRLICH, BENUTZER**

Infos anzeigen lassen

- Drücken Sie die Taste  [17], um sich Programmplatz und Tonmodus anzeigen zu lassen.
- Dieselben Informationen erhalten Sie beim Umschalten auf ein anderes Programm.

Signalquelle wählen

- Mit der Taste **TV/AV / INPUT** am Gerät oder der Taste  [6] an der Fernbedienung rufen Sie die Liste der verfügbaren Quellen auf. Folgende Signalquellen stehen Ihnen zur Verfügung:
 - **PC:** Gerät an der VGA-Buchse
 - **HDMI:** Gerät an der HDMI-Buchse
 - **TV:** TV- bzw. Antennenbetrieb
 - **SCART1:** Gerät am SCART-Anschluss 1
 - **SCART2:** Gerät am SCART-Anschluss 2
 - **YPBPR1:** Gerät am Component-Anschluss 1
 - **YPBPR2:** Gerät am Component-Anschluss 2
- Mit den Tasten **CH +/CH -** am Gerät oder den Richtungstasten   an der Fernbedienung wechseln Sie zwischen den Empfangsquellen.

Teletext

Teletext ist ein kostenloser Service, das von den meisten Fernsehstationen ausgestrahlt wird und aktuelle Informationen bezüglich Nachrichten, Wetter, Fernsehprogrammen, Aktienkursen, Untertiteln und anderen Themen bietet. Ihr TV-Gerät bietet viele nützliche Funktionen für die Bedienung des Teletexts sowie Multipage-Text, Unterseitenspeicherung oder schnelle Navigation.

Die Bedienung des Teletexts

1. Wählen Sie ein Fernsehprogramm, das Teletext ausstrahlt.
2. Drücken Sie die Taste **TXT [12]** einmal, um die Basis-/Indexseite des Teletexts anzuzeigen.
3. Durch nochmaliges Drücken der Taste **TXT [12]** wechselt das Gerät wieder in den TV-Modus

Teletext-Seiten auswählen

Zifferntasten [20]

- Geben Sie die gewünschte Teletextseite als dreistellige Nummer direkt mit den Zifferntasten ein.
- Die gewählte Seitenzahl wird in der linken oberen Ecke des Bildschirms angezeigt. Der Teletextzähler sucht solange, bis die gewählte Seitennummer gefunden ist.

PGUP / PGDW Tasten [12]

- Mit den **PGUP** und **PGDW [12]** blättern Sie vor und zurück durch die Teletextseiten.

SUBPAGE [12]

- Manche Teletextseiten beinhalten Unterseiten. Am unteren Bildrand wird z. B. 1/3 angezeigt. Die Unterseiten werden im Abstand von ca. einer halben Minute nacheinander eingeblendet. Sie können die Unterseiten auch selbst aufrufen, indem Sie die Taste **SUBPAGE [12]** drücken. Es erscheint ein vierstelliges Eingabefeld, in das Sie die Nummer einer Unterseite (z. B. **0002**) eingeben können.

Farbtasten [13] / Fastext

- Wenn am unteren Bildrand farbige Texteinträge eingeblendet sind, können Sie diese Inhalte durch Drücken der entsprechenden Farbtasten **ROT**, **GRÜN**, **GELB** und **BLAU** direkt anwählen.

Nützliche Teletext Eigenschaften

INDEX [12]

- Mit dieser Taste wählen Sie die Indexseite aus, die eine Liste des Teletextinhalts enthält.

SIZE [12]

Diese Funktion zeigt die Teletextinformation in doppelter Größe an.

- Drücken Sie die Taste **SIZE**, um die obere Hälfte der Seite zu vergrößern.
- Drücken Sie erneut die Taste **SIZE**, um die untere Hälfte der Seite vergrößert anzuzeigen.
- Nochmaliges Drücken der Taste **SIZE** zeigt den Teletext wieder in normaler Größe.

REVEAL [12]

- Um verborgene Information, wie z. B. die Lösungen von Rätseln oder Quizspielen anzuzeigen, drücken Sie einmal auf die Taste **REVEAL**.
- Nochmaliges Drücken der Taste **REVEAL** verbirgt die Antworten wieder.



CANCEL [12] / Verdecktes Suchen

Wenn Sie im Teletextmodus die Taste **CANCEL** drücken, dann schaltet das TV-Gerät die Teletextanzeige in den Hintergrund. Damit können Sie Wartezeiten bis zur Anzeige der gewünschten Seite überbrücken.

- Wählen Sie die gewünschte Seitennummer im Teletextmodus.
- Drücken Sie die Taste **CANCEL**, um zum TV-Modus zu schalten, während Sie auf die Teletextseite warten. In der linken oberen Ecke erscheint ein Feld mit der gesuchten Seitennummer die gelb hinterlegt ist, solange gesucht wird.
- Sobald die gewünschte Seite gefunden ist, erscheint die Seitenzahl schwarz hinterlegt.
- Drücken Sie nun erneut die Taste **CANCEL**, um die gewünschte Seite anzuzeigen.

HOLD [16]

Die Teletextseite, die Sie gewählt haben, enthält möglicherweise mehr Informationen als auf einen Bildschirm passen. In diesem Fall wird die Information auf mehrere Unterseiten aufgeteilt. Die Unterseiten werden in regelmäßigen Zeitabständen weitergeblättert.

- Drücken Sie die Taste  [16], um einen automatischen Seitenwechsel zu verhindern. Ein Symbol wird in der linken oberen Ecke des Bildschirms angezeigt und der automatische Seitenwechsel ist unterbrochen.
- Drücken Sie erneut auf die Taste  [16], um den automatischen Seitenwechsel wieder zuzulassen.

Mix Teletext-Fernsehbild [17]

- Drücken Sie die Taste  [17], um den Teletext transparent darzustellen (das Fernsehbild erscheint im Hintergrund).

Das OSD-Menü

Nachfolgend wird das OSD im LCD-TV Modus beschrieben. Im PC Modus stehen Ihnen andere Optionen zur Verfügung die Sie ab Seite 20 nachlesen können.

Hinweis

Aufgrund möglicher technischer Änderungen können die hier beschriebenen Menüs von denen auf Ihrem Bildschirm abweichen.

Menü BILD

Menüpunkt	Einstellung
KONTRAST	Kontrast verringern bzw. erhöhen (0 – 100).
HELLIGKEIT	Helligkeit verringern bzw. erhöhen (0 – 100).
FARBTON	Farbintensität verringern bzw. erhöhen (0 – 100). (Nur bei NTSC)
SÄTTIGUNG	Sättigung verringern bzw. erhöhen (0 – 100).
SCHÄRFE	Schärfe verringern bzw. erhöhen (0 – 100).
FARBE	NORMAL : Normale Farbgebung. WARM : Verstärkt die warmen Farbanteile. KALT : Verstärkt die kalten Farbanteile.
BILDFORMAT	AUTO : Das gesendete Format wird automatisch auf das Eingangssignal eingestellt oder ein Vollbild dargestellt. 16:9 : Das Bild wird im 16:9-Format dargestellt. ZOOM1/ZOOM2 : Vergrößerte Darstellung. 4:3 : Das Bild wird im 4:3 -Format dargestellt. PANORAMA : Das 4:3 Bild wird am linken und rechten Rand ausgedehnt, um den Bildschirm zu füllen; der obere und/oder untere Rand wird dabei etwas abgeschnitten.

Menü TON

Menüpunkt	Einstellung
BASS	Einstellung der Bässe (0 – 100).
HÖHEN	Einstellung der Höhen (0 – 100).
BALANCE	Einstellung der Balance zwischen dem linken und rechten Lautsprecher (0 – 100).
MTS	Mono / Stereo Umschaltung
SOUNDMODUS	BENUTZER : Vom Benutzer im Menü „ EQUALIZER “ eingestellter Tonmodus. STANDARD : Standard Einstellung. FILM : Verstärkt den „Film-Sound“. MUSIK : Für Musik optimierte Einstellung.
EQUALIZER	Mit ▲ / ▼ wählen Sie ein Frequenzband (120 Hz, 500 Hz, 1K5 Hz, 5K Hz, 10K Hz). Mit ◀ / ▶ stellen Sie den Wert im ausgewählten Frequenzband ein.

Menü ERWEITERT

Menüpunkt	Einstellung
3D NR	Rauschunterdrückung einstellen/ändern. Es stehen Ihnen folgende Einstellmöglichkeiten zur Verfügung: AUS, NIEDRIG, MITTEL, HOCH.
TXT SPRACHE	Die Voreinstellung ist WEST . Falls Sie sich in einem Sprachraum mit einer anderen Schriftart befinden, können Sie die Spracheinstellung auf OST, RUSSISCH, ARABISCH oder FARSI ändern.
AUTO FORMAT	Formatumschaltung über SCART
SCART2 OUT	Ausgangssignal von SCART2 einstellen
KINDERSICHER.	Aktivieren Sie hierüber mittels eines Passworts die Kindersicherung. Das Standardpasswort lautet 0000 . Sollten Sie das Passwort geändert und dieses verlegt haben, verwenden Sie das Master-Passwort 9538 .
BLUE SCREEN	Steht diese Option auf AN , wird bei einem Programm das kein Signal empfängt ein blauer Bildschirm angezeigt.

Menü SYSTEM

Menüpunkt	Einstellung
SLEEP TIMER	Wählen Sie eine Zeit, nach der sich das Gerät selbständig ausstellt. Mit den Richtungstasten können Sie die Zeit in 15-Minuten-Schritten einstellen (maximal 1 Stunde). Sofort nach der Einstellung mit ◀ ▶ beginnt die Sleep-Timer-Zeit.
OSD LANGUAGE	Wählen Sie die Sprache des OSD-Menüs. Sie stellt sich unmittelbar um.
OSD H - POSITION	Stellen Sie die horizontale Position des OSDs ein.
OSD V - POSITION	Stellen Sie die vertikale Position des OSDs ein.
EINBLENDDAUER	Stellen Sie ein, wann das OSD, bei Nicht-Nutzung, ausgeblendet werden soll.
INFO	Zeigt die Firmware Version des OSD an.
RESET	Über diesen Menüpunkt stellen Sie die Werkseinstellung wieder her. Alle manuell vorgenommenen Einstellungen werden gelöscht. Die Werte befinden sich nun wie im Auslieferungszustand. Die Programmliste wird beibehalten.
BACKLIGHT	Stellen Sie hier die Hintergrundbeleuchtung ein.

Menü TV-KANAL

Menüpunkt	Einstellung
FARB NORM	Auto, PAL, SECAM
TON NORM	Auto, B/G, I, D/K, L, L'
APS	Automatische Programmsuche
MANUELL	<p>Hier können Sie eine manuelle Programmsuche durchführen.</p> <ol style="list-style-type: none"> 1. Wählen Sie unter den Punkt KANAL den Programmplatz. 2. Gehen Sie auf die Option SUCHEN und starten Sie mit den Richtungstasten ◀ ▶ eine Suche nach unten oder oben auf dem Frequenzband. Bei jedem gefundenen Programm bleibt die Suche stehen und die Option SPEICHERN wird markiert. 3. Speicher Sie das Programm mit OK. <p>Im Menüpunkt FEINTUNING (s. u.) können Sie eine weitere Feinabstimmung vornehmen.</p>
PROGRAMM	<p>In der Programmtabelle sehen Sie die aktuell gespeicherten Programme.</p> <p>Programmname ändern:</p> <ol style="list-style-type: none"> 1. Gehen Sie auf den gewünschten Programmplatz und drücken Sie die rote Farbtaste NAME. Nun können Sie den ersten Buchstaben ändern: Wählen Sie mit den Richtungstasten ▲ ▼ ein Zeichen aus. Die Zeichen erscheinen in der Reihenfolge: A B C [bis] Z 0 1 2 [bis] 9 () * + , . / [LEERZEICHEN] –. Sie können bis maximal 5 Zeichen eingeben. 2. Gehen Sie mit der Richtungstaste ▶ auf den nächsten Buchstaben usw. 3. Am Ende drücken Sie noch einmal die rote Farbtaste OK, um den Namen zu speichern. <p>Programm löschen:</p> <ol style="list-style-type: none"> 1. Wählen Sie das Programm an, das Sie aus der Liste löschen möchten, und drücken Sie die grüne Farbtaste LÖSCHEN. Die folgenden Programme rücken in der Tabelle nach. <p>Programm einfügen:</p> <p>Hier können Sie ein Programm auf einen anderen Platz verschieben.</p> <ol style="list-style-type: none"> 1. Wählen Sie das Programm an und drücken Sie die gelbe Farbtaste EINFÜGEN. 2. Verschieben Sie das Programm mit ▲ ▼ auf den gewünschten Platz und drücken Sie die rote Farbtaste OK. Die anderen Programme werden entsprechend mit verschoben.
FEINTUNING	Hier können Sie das Bild des aktuell gewählten Programms mit ◀ ▶ feinabstimmen.
AFT	Automatisches Feintuning. Ist diese Option eingeschaltet startet bei einer Verschlechterung des Signals die automatische Feinabstimmung.
PROGRAM AREA	Einstellung des Empfangsbereichs nach Tonnorm bei der automatischen Programmsuche. Wählen Sie zwischen OTHER (alle Tonnormen außer L/L'), BOTH (alle Tonnormen inkl. L/L'), FRANCE (nur die Tonnorm L/L')

Videorecorder manuell speichern

Die manuelle Suche können Sie z. B. verwenden, um einen Videorecorder auf das LCD-TV einzustellen.

Nachdem LCD-TV und Videorecorder über die Antenne miteinander verbunden sind (vgl. Seite 8), stellen Sie Ihren Videorecorder auf das Testsignal.

- Führen Sie die manuelle Suche mit dem LCD-TV durch.
- Wenn das Testsignal gefunden wurde, speichern Sie das Testsignal auf einem freien Programmplatz.

Das OSD im PC-Modus

Menü PC

Menüpunkt	Einstellung
KONTRAST	Kontrast verringern bzw. erhöhen (0 – 100).
HELLIGKEIT	Helligkeit verringern bzw. erhöhen (0 – 100).
FARBMODUS	Stellen Sie die FARBTEMPERATUR auf NORMAL , KALT , WARM oder MANUELL ein. Wenn FARBTEMPERATUR auf MANUELL gestellt ist, können Sie die Werte für R (rot), G (grün) und B (blau) selbst einstellen.
BILDFORMAT	Wählen Sie zwischen den beiden Bildformaten Normal oder Center.
AUTO	Führen Sie hierüber die automatische Regulierung durch. Es werden automatisch die optimalen Werte für H. Position, V. Position, Phase und Takt des TFT-Bildschirms eingestellt.

Menü TON

Menüpunkt	Einstellung
BASS	Einstellung der Bässe (0 – 100).
HÖHEN	Einstellung der Höhen (0 – 100).
BALANCE	Einstellung der Balance zwischen dem linken und rechten Lautsprecher (0 – 100).
SOUNDMODUS	BENUTZER: Vom Benutzer im Menü „Equalizer“ eingestellter Tonmodus. STANDARD: Standard Einstellung FILM: Verstärkt den „Film-Sound“. MUSIK: Für Musik optimierte Einstellung.
EQUILIZER	Mit ▲ / ▼ wählen Sie ein Frequenzband (120 Hz, 500 Hz, 1K5 Hz, 5K Hz, 10K Hz). Mit ◀ / ▶ stellen Sie den Wert im ausgewählten Frequenzband ein.

Menü GEOMETRIE

Menüpunkt	Einstellung
H - POSITION	Stellen Sie das horizontale Bild des LCD-Displays ein.
V - POSITION	Stellen Sie das vertikale Bild des LCD-Displays ein.
TAKT	Stellen Sie den Takt des TFT-Bildschirms ein. Je höher der Wert umso breiter erscheint die Anzeige. Je niedriger der Wert umso komprimierter die Anzeige.
PHASE	Stellen Sie die Phase ein, um die Anzeige Ihres TFT-Bildschirms zu optimieren.
KINDERSICHER.	Aktivieren Sie hierüber mittels eines Passworts die Kindersicherung. Das Standardpasswort lautet 0000 . Sollten Sie das Passwort geändert und dieses verlegt haben, verwenden Sie das Master-Passwort 9538 .

Menü SYSTEM

Menüpunkt	Einstellung
SLEEP TIMER	Wählen Sie eine Zeit, nach der sich das Gerät selbständig ausstellt. Mit den Richtungstasten können Sie die Zeit in 15-Minuten-Schritten einstellen (maximal 1 Stunde). Sofort nach der Einstellung mit ◀ / ▶ beginnt die Sleep-Timer-Zeit.
OSD LANGUAGE	Wählen Sie die Sprache des OSD-Menüs. Sie stellt sich unmittelbar um.
OSD H - POSITION	Stellen Sie die horizontale Position des OSDs ein.
OSD V - POSITION	Stellen Sie die vertikale Position des OSDs ein.
EINBLENDDAUER	Stellen Sie ein, wann das OSD, bei Nicht-Nutzung, ausgeblendet werden soll.
INFO	Zeigt die Firmware Version des OSD an.
RESET	Über diesen Menüpunkt stellen Sie die Werkseinstellung wieder her. Alle manuell vorgenommenen Einstellungen werden gelöscht. Die Werte befinden sich nun wie im Auslieferungszustand.
BACKLIGHT	Stellen Sie hier die Hintergrundbeleuchtung ein.

Problembehebung

Fehlfunktionen können manchmal banale Ursachen haben, aber manchmal auch von defekten Komponenten ausgehen. Wir möchten Ihnen hiermit einen Leitfaden an die Hand geben, um das Problem zu lösen. Wenn die hier aufgeführten Maßnahmen keinen Erfolg bringen, helfen wir Ihnen gerne weiter. Rufen Sie uns an!

Es erscheint kein Bild und es ist kein Ton zu hören.

- Überprüfen Sie, ob das Netzkabel richtig an der Steckdose und am Netzadapter angeschlossen ist.
- Überprüfen Sie, ob der Signalempfang auf TV eingestellt ist.
- Kontrollieren Sie, ob der Netzschalter des Geräts auf der Geräteoberseite eingeschaltet ist.

Es erscheint kein Bild. Es erscheint kein Bild von AV.

- Überprüfen Sie, ob Kontrast / Helligkeit korrekt eingestellt sind.
- Überprüfen Sie, ob alle externen Geräte korrekt angeschlossen sind.
- Überprüfen Sie, ob die richtige AV-Stellung angewählt ist.

Es ist kein Ton zu hören.

- Vergewissern Sie sich, dass die Lautstärke nicht auf Minimum steht.
- Vergewissern Sie sich, dass die Stummschaltung nicht aktiviert ist.

Es gibt kein Bild oder keinen Ton. Es sind aber Geräusche zu hören.

- Der Empfang ist möglicherweise schlecht. Kontrollieren Sie, ob die Antenne angeschlossen ist.

Das Bild ist nicht deutlich.

- Der Empfang ist möglicherweise schlecht.
- Kontrollieren Sie, ob die Antenne angeschlossen ist.

Das Bild ist zu hell oder zu dunkel.

- Überprüfen Sie die Einstellungen von **KONTRAST** / **HELLIGKEIT** / **BACKLIGHT** im Menü **BILD**.

Die Fernbedienung funktioniert nicht.

- Überprüfen Sie, ob die Batterien in der Fernbedienung betriebsbereit und richtig eingelegt sind.
- Vergewissern Sie sich, dass das Sensorfenster nicht starker Lichteinstrahlung ausgesetzt ist.
- Schalten Sie das Gerät mit dem Netzschalter aus und wieder ein.

Das Bild ist nicht scharf.

- Der Empfang ist möglicherweise schlecht.
- Kontrollieren Sie, ob die Antenne angeschlossen ist.
- Überprüfen Sie die Einstellungen der Bildschärfe im Menü **BILD**.

Das Bild ist gepunktet.

- Es liegen möglicherweise Interferenzen von Autos, Zügen, Leitungen, Neonleuchten, etc. vor.
- Es besteht möglicherweise eine Interferenz zwischen dem Antennen- und Stromkabel. Versuchen Sie sie weiter auseinander zu legen.

Es erscheinen Streifen am Bildschirm oder die Farben verblassen.

- Liegt eine Interferenz von einem anderen Gerät vor?
Übertragungsantennen von Radiostationen oder Antennen von Funkamateuren und tragbare Telefone können auch Interferenzen verursachen.
- Betreiben Sie das Gerät so weit weg wie möglich von dem Gerät, das die Interferenz möglicherweise verursacht.

Die Bedientöpfe am Gerät funktionieren nicht

- Eventuell ist die Kindersicherung aktiviert.

Sie haben das Passwort vergessen

- Geben Sie das Master-Passwort **9538** ein.

Benötigen Sie weitere Unterstützung?

Wenn die Vorschläge in den vorangegangenen Abschnitten Ihr Problem nicht behoben haben, nehmen Sie bitte Kontakt mit uns auf. Sie würden uns sehr helfen, wenn Sie uns folgende Informationen zur Verfügung stellen:

- Wenn Sie bereits eine Kundennummer erhalten haben, teilen Sie uns diese mit.
- Welche externen Geräte sind angeschlossen?
- Welche Meldungen erscheinen auf dem Bildschirm?
- Bei welchem Bedienungsschritt ist das Problem aufgetreten?
- Welche Schritte haben Sie zur Lösung des Problems bereits unternommen?

Reinigung

- Ziehen Sie vor dem Reinigen immer den Netzstecker und alle Verbindungskabel.
- Verwenden Sie keine Lösungsmittel, ätzende oder gasförmige Reinigungsmittel.
- Reinigen Sie den Bildschirm mit einem weichen, fusselfreien Tuch.
- Achten Sie darauf, dass keine Wassertröpfchen auf dem LCD-TV zurückbleiben. Wasser kann dauerhafte Verfärbungen verursachen.
- Setzen Sie den Bildschirm keinem grellen Sonnenlicht aus.
- Bitte bewahren Sie das Verpackungsmaterial gut auf und benutzen Sie ausschließlich dieses, um das LCD-TV zu transportieren.

Achtung!

Es befinden sich keine zu wartenden oder zu reinigenden Teile innerhalb des Geräts.

Entsorgung



Verpackung

Ihr Gerät befindet sich zum Schutz vor Transportschäden in einer Verpackung. Verpackungen sind aus Materialien hergestellt, die umweltschonend entsorgt und einem fachgerechten Recycling zugeführt werden können.



Gerät

Werfen Sie das Gerät am Ende seiner Lebenszeit keinesfalls in den normalen Hausmüll. Erkundigen Sie sich nach Möglichkeiten einer umwelt- und sachgerechten Entsorgung.



Batterien

Verbrauchte Batterien gehören nicht in den Hausmüll! Sie müssen bei einer Sammelstelle für Altbatterien abgegeben werden.

Technische Daten

	MD 30036	MD 30048	MD 30045	MD 30058
Bildschirmdiagonale	26" (66 cm)	32" (81 cm)	37" (94 cm)	40" (102 cm)
Betriebsspannung	AC 230V~ 50Hz			
Leistungsaufnahme	ca. 120 W	ca. 150 W	ca. 175 W	ca. 200 W
Leistungsaufnahme Standby	ca. 3 W			
TV-System	PAL, SECAM, B/G, D/K, I, L/L'			
Audio	Multi-Stereo / Nicam			
Programmplätze	100			
Antenneneingang	75 Ohm			
Anschlüsse	1 x RF, 1 x D-SUB (VGA), 1 x HDMI, 2 x SCART, 2 x YPbPr			
Reaktionszeit	8 ms	6,5 ms	8 ms	8 ms
Betrachtungswinkel h/v	170°/170° (typ.)	176°/176° (typ.)		178°/178° (typ)
Kontrastverhältnis	800:1 (typ.)	1000:1 (typ.)		1200:1 (zyp
Helligkeit	500 cd/m ²	400 cd/m ²	500 cd/m ²	
Physikalische Auflösung	1366 x 768			
Maße (B x H x T) (inkl. Standfuß)	680 x 530 x 245	810 x 620 x 245	945 x 710 x 310	1015 x 735 x 310
Gewicht (inkl. Standfuß)	ca. 10,5 Kg	ca. 15 Kg	ca. 23 Kg	ca. 24,5 Kg

Technische Änderungen vorbehalten.

Pixelfehler bei LCDs (TFT-Displays)

Trotz modernster Fertigung kann es auf Grund der hochkomplexen Technik in seltenen Fällen zu Ausfällen von einzelnen oder mehreren Leuchtpunkten kommen.

Bei Aktiv Matrix TFTs mit einer Auflösung von **1366 x 768 Pixeln (WXGA)** welche sich aus je drei Sub-Pixeln (Rot, Grün, Blau) zusammensetzen, kommen insgesamt **ca. 3,1 Mio.** Ansteuertransistoren zum Einsatz. Aufgrund dieser sehr hohen Anzahl von Transistoren und des damit verbundenen äußerst komplexen Fertigungsprozesses kann es vereinzelt zu einem Ausfall oder zur fälschlichen Ansteuerung von Pixeln bzw. einzelnen Sub-Pixeln kommen.

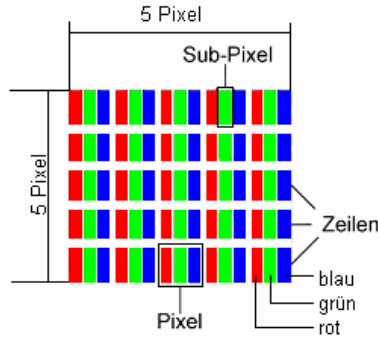

Beschreibung		Akzeptierte Zahl
Helle Sub-Pixel	1 Sub-Pixel	Max. 1
	Zwei nebeneinander liegend (horizontal/vertikal)	0
Abstand	Minimaler Abstand zwischen hellen und dunklen Sub-Pixeln	Min. 10 mm
Dunkle Sub-Pixel	Einzel	Max. 3
	Zwei nebeneinander liegend	Max. 1
Abstand	Minimaler Abstand zwischen hellen und dunklen Sub-Pixeln	Min. 10 mm
Gesamtzahl heller und dunkler Sub-Pixel		Max. 5

Die Tabelle beschreibt die maximale Pixelfehler-Anzahl, die auf dem Bildschirm auftreten darf, ohne dass es sich um einen Garantiefall handelt. Ein Garantiefall liegt u. U. vor, wenn die oben angegebene Fehleranzahl in einer Kategorie überschritten ist.

Vervielfältigung dieser Bedienungsanleitung

Dieses Dokument enthält gesetzlich geschützte Informationen. Alle Rechte vorbehalten. Vervielfältigung in mechanischer, elektronischer und jeder anderen Form ohne die schriftliche Genehmigung des Herstellers ist verboten.

Copyright © 2007



Alle Rechte vorbehalten.

Dieses Handbuch ist urheberrechtlich geschützt. Alle Rechte vorbehalten. Vervielfältigung in mechanischer, elektronischer und jeder anderen Form ohne die schriftliche Genehmigung des Herstellers ist verboten.

Das Copyright liegt bei der Firma **MEDION**.

Technische und optische Änderungen sowie Druckfehler vorbehalten.

Innhold

Råd om denne bruksanvisningen	3
Riktig bruk	3
Hva leveringen omfatter	3
Sikkerhetsveiledninger	4
Driftssikkerhet.....	4
Oppstillingssted	4
Reparasjon	4
Beregnet omgivelse.....	5
Strømtilførsel.....	5
Håndtering av batterier	5
Bli kjent med apparatet	6
Betjeningselementer 26", 32", 37".....	6
Betjeningselementer 40"	6
Kontakter	7
Tilkoblingseksempel.....	8
Videorecorder.....	8
DVD-spiller.....	8
Receiver (SAT, DVB-T, decoder osv.), DVD-recorder.....	9
Datamaskin / apparater med digital utgang (for eksempel HDMI)	9
Fjernkontrollen	10
Å ta i bruk	11
Utpakking.....	11
Sette inn batteriene i fjernkontrollen	11
Koble til antenne	11
Koble til strømforsyningen	11
Gunnfunksjoner	12
LCD-TV av- og påkobling.....	12
Navigere i menyen	12
Språkinnstilling	12
Tilføye nye programmer automatisk.....	13
Programvalg.....	13
Lydinnstillinger.....	13
Lydstyrke	13
Dempe ned.....	13
Lydgjengivelse	13
Lydforhåndsinnstilling	13
Bildeinnstillinger.....	14
Bildeformat	14
Bildeforhåndsinnstilling	14
Vise info	14
Velge signalkilde.....	14
Teletekst.....	15
Betjeningen av teletekst.....	15
Velg teletekstvisningsfunksjoner.....	15
Nummertaster [20]	15
Tasten PGUP / PGDW [12].....	15
SUBPAGE [12]	15
Fargetaster [13] / Fasttext.....	15
Nyttige videotekstegenskaper.....	15
INDEX [12].....	15
SIZE [12]	15
REVEAL [12]	15
CANCEL [12] / Skjult søk	16
 HOLD [16].....	16
 Mikset teletekst-/fjernsynsbilde [17]	16

OSD-menyen	17
Meny BILD.....	17
Meny LYD.....	17
Meny UTVIDET	18
Meny SYSTEM	18
Meny TV-KANAL	19
Lagre videorecorder manuelt	19
OSD i PC-modus	20
Meny PC	20
Meny LYD.....	20
Meny GEOMETRI	20
Meny SYSTEM	21
Problemløsning	22
Trenger De mer støtte ?.....	23
Vedlikehold	23
Kassering	23
Tekniske data	24
Pikselfeil med LCD-er (TFT-Displays)	25
Mangfoldiggjøring bruksanvisning	25

Råd om denne bruksanvisningen

Les bruksanvisningen og de tilhørende tekniske dataene grundig igjennom, og følg alle de oppførte veiledningene. På den måten sikrer De pålitelig drift og lang levetid for LCD-TV Deres. Ha alltid denne bruksanvisningen for hånden i nærheten av LCD-TV. Oppbevar bruksanvisningen på en trygg måte for å kunne gi den videre til en ny besitter ved avhending av LCD-TV.

HD ready

- LCD-TV-et er utstyrt med merket "HD ready". Det betyr at høyoppløselige fjernsynsprogram (HDTV) i prinsippet kan gjengis.
Det er en forutsetning at et gis et HDTV-signal fra en ekstern Set-Top-Box (HD-STB) til LCD-TV-et.

Servicen

Hvis det oppstår problemer med LCD-TV-et, skal du ta kontakt med oss (se serviceadressen på baksiden av denne bruksanvisningen).

Riktig bruk

- Dette apparatet er beregnet for mottak og gjengivelse av fjernsynsprogrammer. De ulike tilkoblingsmulighetene muliggjør en ytterligere utvidelse av mottaks- og gjengivelseskildene (receiver, DVD-player, DVD-recorder, videorecorder etc.)
- Dette apparatet egner seg kun for bruk i tørre rom innendørs.
- Dette apparatet egner seg ikke som datamonitor for kontorarbeidsplasser.
- LCD-TV er **ikke** lagd for bruk i **tungindustrivirksomheter**. Bruk under ekstreme forhold i omgivelsene kan føre til skade på apparatet ditt.

Hva leveringen omfatter

- LCD-TV
- Nettilkoblingskabel
- Fjernkontroll inkl. 2 batterier av type R03 (AAA) 1,5 V
- Garantikort
- Bruksanvisning

Merk!

Bruk kun den medfølgende lysnettkabelen.

Sikkerhetsveiledninger

Driftssikkerhet

- Ikke la barn uten oppsikt leke med elektriske apparater. Det er ikke alltid at barn oppfatter mulige farer på en riktig måte.
- Hold emballasjematerialer som for eksempel folie, unna barn. Ved feilbruk kan det være fare for kvelning.
- Åpne aldri kassen til LCD-TV (elektrisk kortslutning, kortslutning og brann)!
- Før aldri noen slags gjenstander gjennom slissene og åpningene inn i det indre av LCD-TV (elektrisk kortslutning, kortslutning og brann)!
- Slisser og åpninger i LCD-TV er for ventilasjon. Ikke dekk til disse åpningen (overoppheting, brann)!
- Ikke trykk på displayet. Det kan føre til at skjermen ødelegges.
- Det er fare for å bli skadet hvis displayet ødelegges. Bruk beskyttelseshansker for å pakke inn de ødelagte delene, og send dem til Deres servicesenter for korrekt kassering. Vask deretter hendene med såpe, fordi man kan ikke utelate at det kan ha vært kjemikalier til stede.
- For å unngå skader skal De ikke berøre displayet med fingrene eller med kantete gjenstander.

Henvend Dem til vår **servicesenter** når:

- Nettkabelen er blitt tilgriset eller ødelagt
- det er kommet væske inn i skjermen
- LCD-TV virker ikke som den skal
- LCD-TV har falt i bakken, eller kabinettet er blitt ødelagt

Oppstillingssted

- Nye apparater kan i de første brukstimene avgi en typisk, uunngåelig, men helt ufarlig lukt som i løpet av tiden avtar stadig mer og mer. For å motvirke luktdannelsen anbefaler vi at du regelmessig lufter ut rommet.
- Hold Deres LCD-TV og alle tilkoblede apparater vekk fra fuktighet, og unngå støv, hete og direkte solstråler. Manglende etterlevelse av dette rådet kan føre til forstyrrelser eller skade på LCD-TV.
- Bruk ikke apparatet i friluft, da ytre påvirkninger som regn, snø osv. kan ødelegge apparatet.
- Utsett ikke apparatet for vann som drypper eller spruter, og plasser ikke beholdere med væsker – for eksempel vaser – oppå apparatet. Karet kan tippe over, og væsken kan forringe den elektriske sikkerheten.
- Ikke plasser noen slags brannkilde (stearinlys eller lignende) på apparatet.
- Pass på at det er tilstrekkelig store avstander i skapveggen. Hold en minsteavstand på 10 cm rundt apparatet for at det skal være nok utlufting. Luftstrømmen under ventilasjonen må ikke hindres av gjenstander som aviser, duker, forheng osv.
- Plasser og bruk alle komponentene på et stabilt, jevnt og vibrasjonsfritt underlag for å unngå at LCD-skjerm faller i bakken.
- Unngå blending, avspeiling og for sterke lys-mørke-kontraster for å skåne øynene og for å skape en behagelig arbeidsplassergonomi.
- Den optimale avstanden når man ser, er ca. 3-5 ganger skjermdiagonalen.

Reparasjon

- Overlat reparasjoner av LCD-TV utelukkende til kvalifiserte fagfolk.
- Dersom det er behov for reparasjon, skal De utelukkende henvende Dem til våre autoriserte servicesenter.

Beregnet omgivelse

- LCD-TV kan brukes i en omgivelsestemperatur fra 5° C bis 35° C .
- Påse at det er minst én meters avstand fra høyfrekvente og magnetisk forstyrrelseskilder (fjernsynsapparat, høyttalerbokser, mobiltelefon, osv.) for således å unngå funksjonsforstyrrelser og datatap.
- Vent med å sette LCD-TV i gang etter en transport inntil apparatet har fått samme temperatur som omgivelsene. Ved store temperatur- eller fuktighetsvingninger kan det oppstå elektrisk kortslutning på grunn av kondens som leder til fuktighetsdannelse inne i LCD-TV.
- Når det er uvær, eller når apparatet ikke skal brukes på lang tid, skal du trekke støpselet ut av kontakten og antennekabelen ut av antennekontakten.

Strømtilførsel



Vær oppmerksom på følgende: Selv om nettbryteren er slått av, er deler av apparatet under spenning. For å avbryte strømtilførselen til LCD-TV-et, eller for helt å koble apparatet fra, skal du **trekke nettstøpselet** fra stikkkontakten.

- Bruk nettdelen til LCD-TV bare med en jordet stikkontakt med 230 V ~ 50 Hz.
- Som ytterligere sikkerhet anbefaler vi av man bruker en overspenningsbeskyttelse for å beskytte LCD-en mot spenningsstopper eller lynnedslag fra strømmettet.
- For å stanse strømtilførselen til skjermen, skal De trekke nettstøpselet ut av stikkkontakten.
- Stikkkontakten må være i nærheten av LCD-TV og være lett å komme til.
- Legg kablene slik at ingen kan trække på dem eller snuble over dem.
- Ikke plasser noen slags gjenstander på kablene fordi disse da kan bli ødelagt.

Håndtering av batterier

Batterier kan inneholde brennbare stoffer. Ved uriktig behandling kan batterier lekke, varme seg kraftig opp, antenne eller sågar eksplodere, noe som kan føre til at apparatet og din egen helse kan påføres skader.

Følg ubetinget følgende råd:

- Hold barn borte fra batterier. Om batterier tilfeldigvis skulle bli svelget, må du straks ta kontakt med lege.
- Lad aldri opp batterier (unntatt der hvor dette er uttrykkelig angitt).
- Lad aldri ut batterier ved høy ytelse.
- Kortslett aldri batteriene.
- Unngå hete, og kast aldri batteriene inn i flammer.
- Ta aldri batteriene fra hverandre, og deformer dem heller aldri.
Hendene og fingrene dine kan bli skadd, eller batterivæsken kan komme i øynene dine eller på huden din. Skulle det skje, skal du skylle de aktuelle stedene med store mengder rent vann og straks ta kontakt med lege.
- Unngå kraftige støt og rystelser.
- Ta aldri feil av polariteten.
Pass på at pol pluss (+) og minus (-) er korrekt innsatt for å unngå kortslutning.
- Ikke bland nye og gamle batterier eller batterier av forskjellige slag. Dette kan føre til at apparatet feilfungerer.
- Ta brukte batterier straks ut av apparatet.
- Fjern batteriene fra apparatet når dette ikke skal brukes på lang tid.
- Erstatt samtidig alle brukte batterier i et apparat med nye batterier av samme type.
- Isoler batterikontaktene med en klebeteip når du skal lagre batteriene eller kvitte deg med dem.

Bli kjent med apparatet

Betjeningslementer 26", 32", 37"

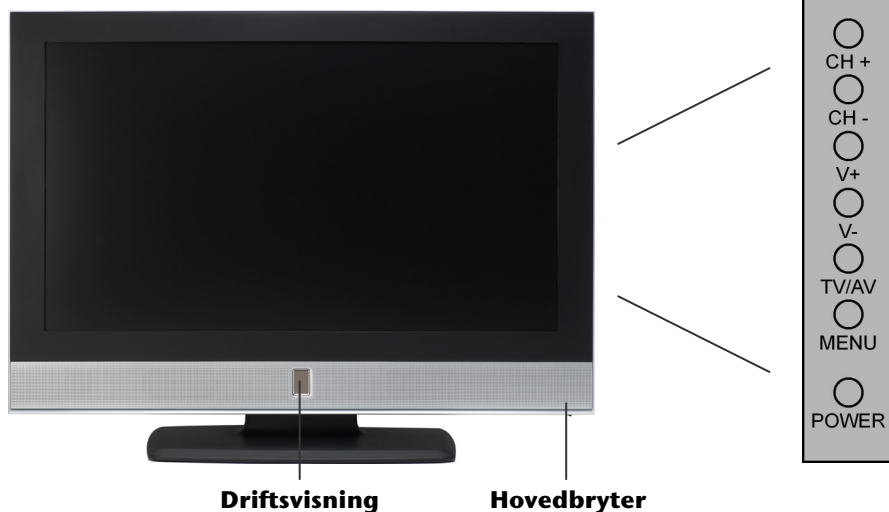

Betjeningslementer 40"

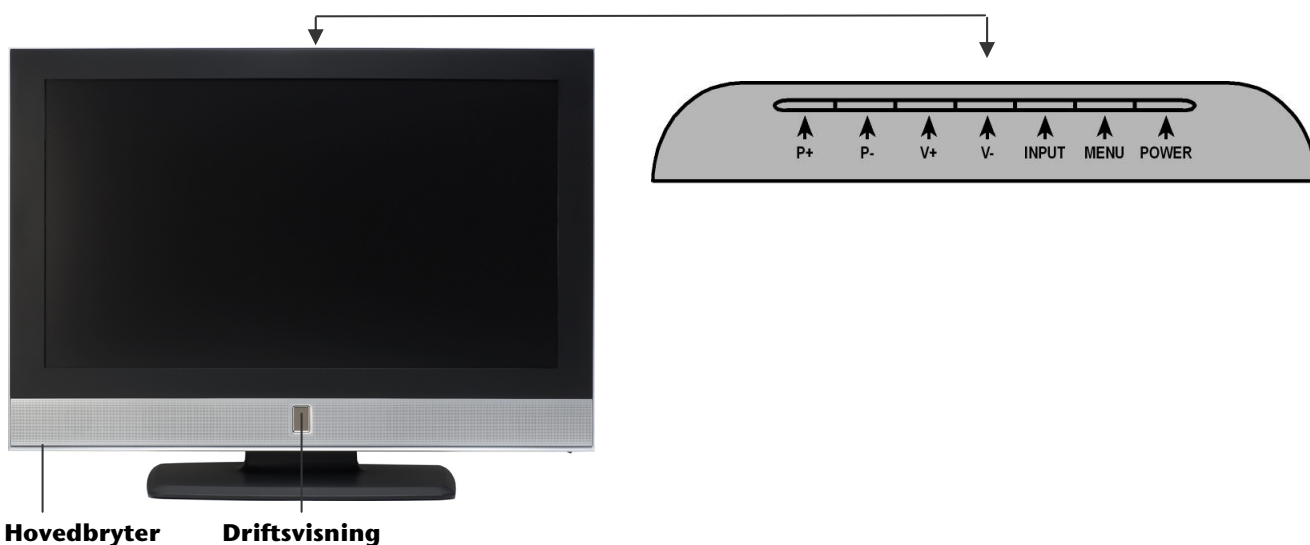

Betjeningslement	Funksjon
CH +/CH - / P+/P-	Veksle program via disse tastene.
V +/V -	Innstill lydvolument via disse tastene.
TV/AV / INPUT	Kall med denne tasten opp de disponible kildene. Med tastene CH +/CH - / P+/P- veksler du mellom mottakerkildene: PC, HDMI, TV, SCART1, SCART2, YPBPR1, YPBPR2.
MENU	Kall med denne tasten opp OSD ¹ -menyen for å foreta innstillinger på apparatet.
POWER (STANDBY)	Ta apparatet i bruk i frakoblet tilstand; i tilkoblet tilstand: Veksle apparatet i standby-modus.
Driftsvisning	Lyser rødt når apparatet er i standby-modus. Lyser grønt når apparatet er skrudd på.
Hovedbryter	Med denne tasten skrur du apparatet helt av.

¹ On Screen Display (kort: OSD) er bildeskjermmenyen.

Kontakter

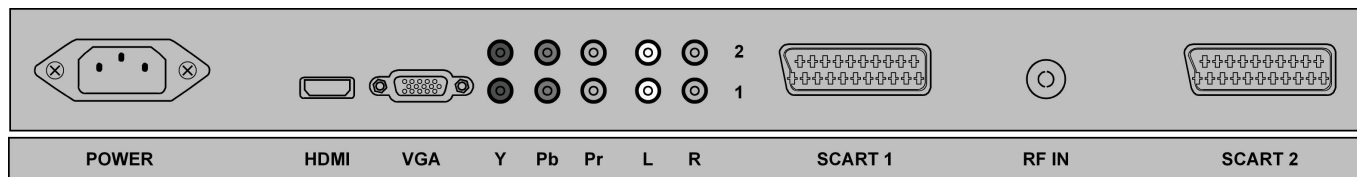

Tilkobling	Tilkoblingsmuligheter
POWER	Koble her til den medfølgende nettilkoblingskabelen.
HDMI	HDMI-inngang HDMI-inngang for tilkobling av apparater med HDMI-utgang, for eksempel DVD-player, SAT- eller DVB-T-receiver, datamaskin osv. Til denne tilkoblingen trenger du en HDMI-kabel (ikke med i leveringen).
VGA	VGA-inngang VGA-inngang for tilkobling av apparater med VGA-utgang, for eksempel datamaskin osv. Til denne tilkoblingen trenger du en SCART-kabel (ikke med i leveringen).
Y/PB/PR	Component- / Y/Pb/Pr-inngang Componetn-inngang for tilkobling av apparater med Component-utgang, for eksempel DVD-player, SAT- eller DVB-T-receiver, videokamera, datamaskin osv. Til denne tilkoblingen trenger du en Component-kabel (ikke med i leveringen).
L / R	Audio –inngang. Her skal du koble til den venstre og den høyre audiokanalen fra den kilden hvis lyd du vil overføre via LCD-TV-et (for eksempel camcorder).
SCART	SCART-tilkobling SCART-inngang for tilkobling av apparater med SCART-utgang, for eksempel DVD-player, videorecorder, SAT- eller DVB-T-receiver, spillekonsoller osv. Til denne tilkoblingen trenger du en SCART-kabel (ikke med i leveringen).
RF IN	Antennekontakt Her kobler du til antennekabelen (ikke med i leveringen).

Tilkoblingseksempel

Videorecorder

Hvis du vil koble en videorecorder til LCD-TV-et, kobler du en antennekabel til antennekontakten for LCD-TV-et og antenneutgangen på videorecorderen. Koble nok en antennekabel til antenneinngangen på videorecorderen og antennekontakten i veggen.

Alternativt kan du koble LCD-TV-et og videorecorderen sammen med en SCART-kabel. Dette anbefales for å få høy bilde- og lyd kvalitet.

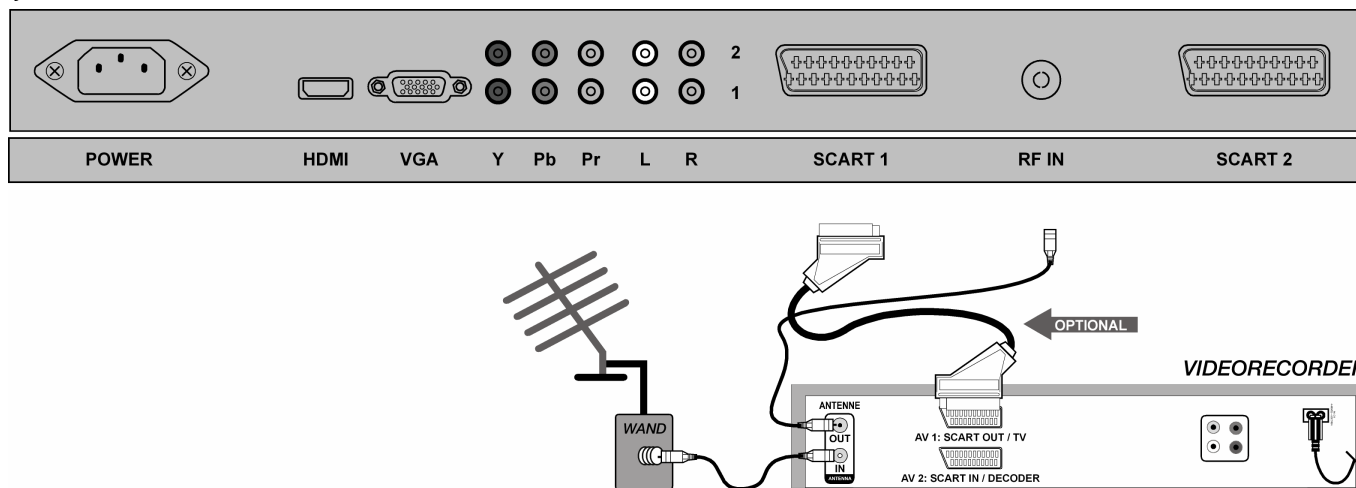

DVD-player

Koble til en DVD-player med SCART-kabel.

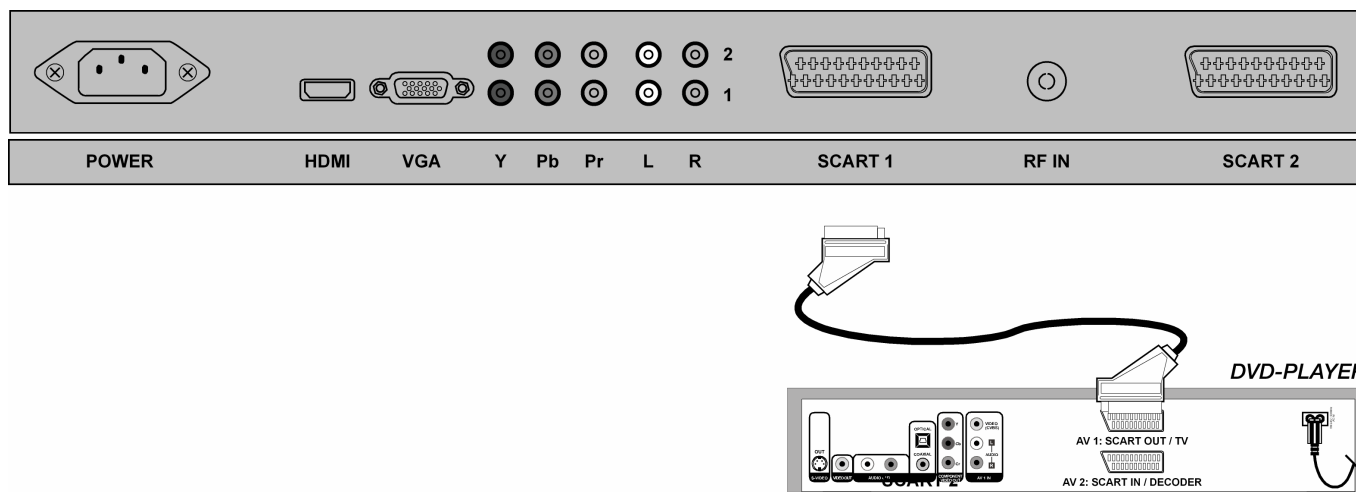

Receiver (SAT, DVB-T, decoder osv.), DVD-recorder

Et apparat som skal brukes som mottaker for LCD-TV-et (for eksempel SAT-receiver, DVB-T-receiver, decoder, Set-Top-Box) og en DVD-recorder kobler du til med SCART-kabel til SCART-kontakten på LCD-TV-et.

Koble i tillegg til antennekabelen som beskrevet i avsnittet "Videorecorder" (se nedenfor).

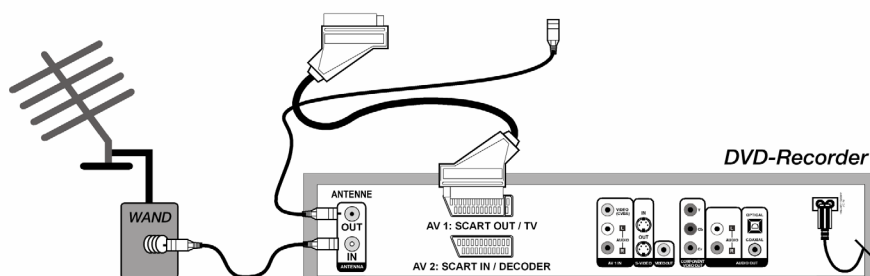
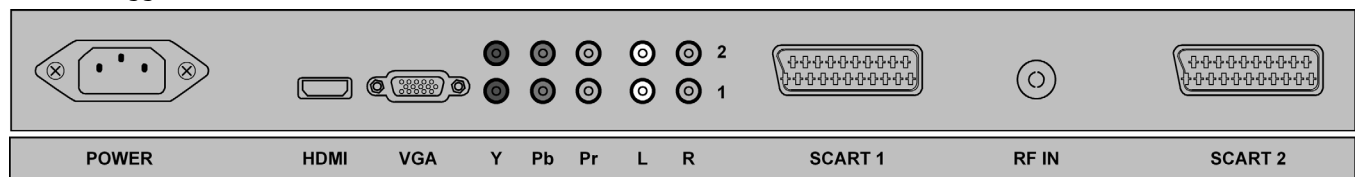

Datamaskin / apparater med digital utgang (for eksempel HDMI)

Koble til en datamaskin med VGA-kabel. Hvis datamaskinen har en SCART-, COMPONENT- eller HDMI-utgang, kan du overføre datamaskinvisningen ved hjelp av disse kontaktene.

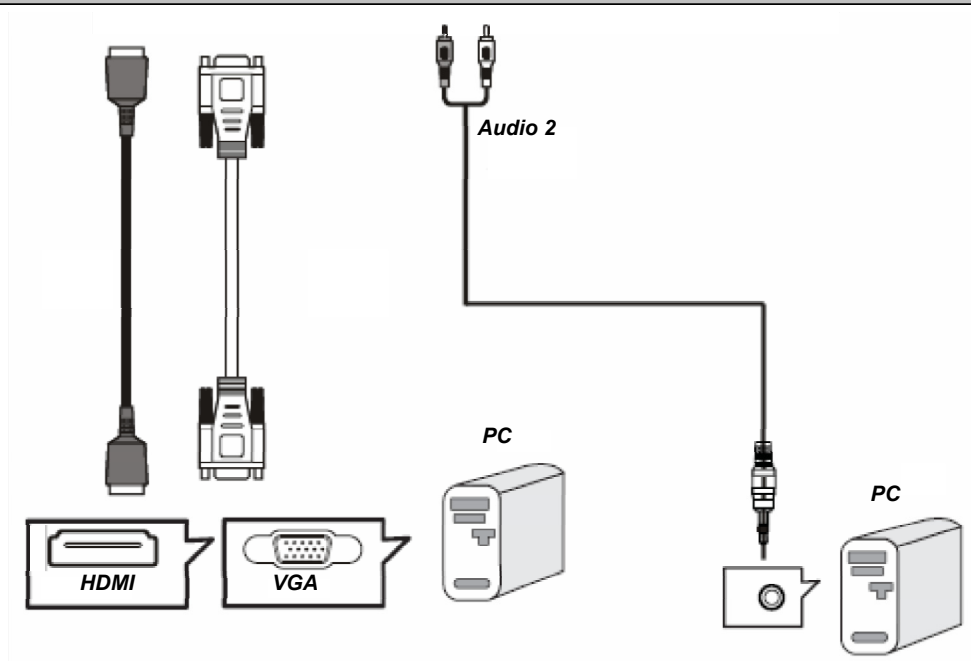
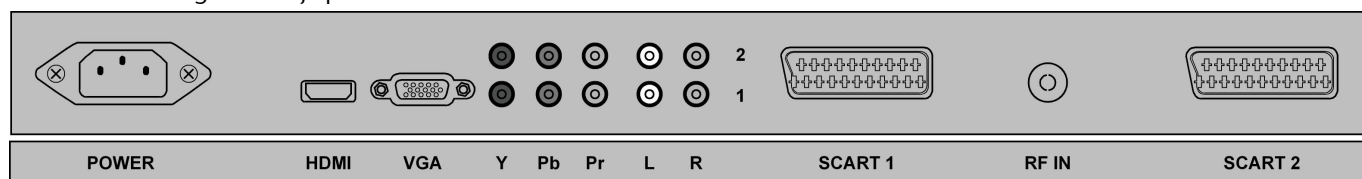

Merk

Også om datamaskinen din har flere tilkoblingsmuligheter, skal du kun velge **én** mulighet for å unngå problemer med signaltilordningen.

Fjernkontrollen

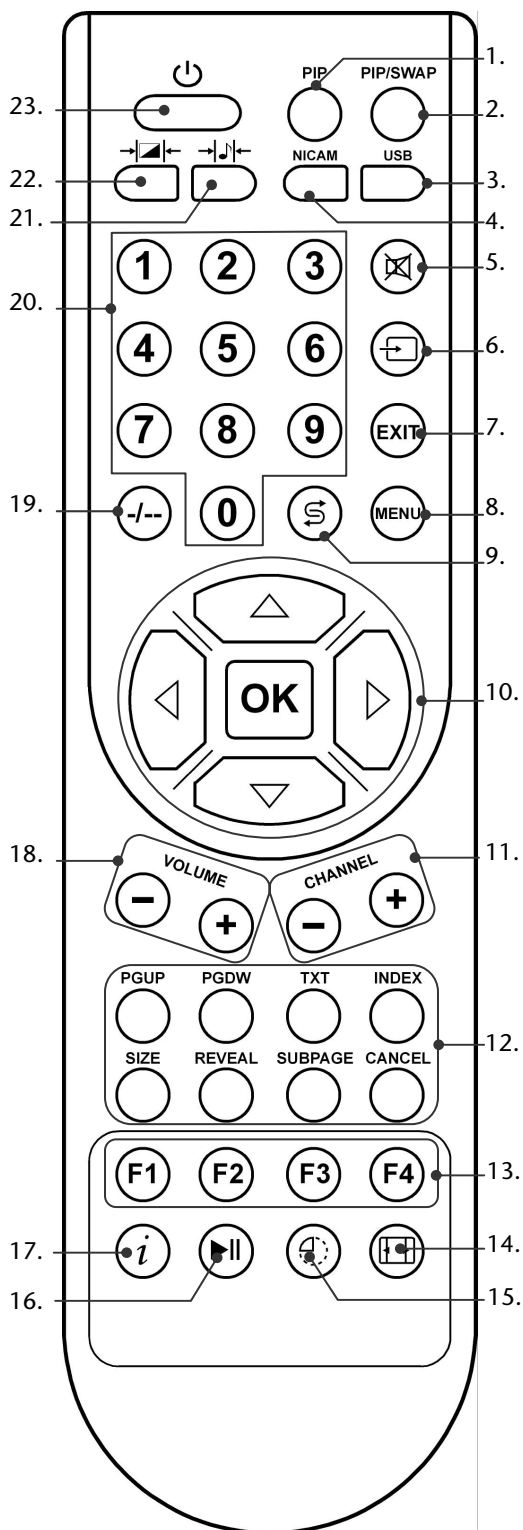

1. Ingen funksjon
2. Ingen funksjon
3. Ingen funksjon
4. Mono / stereo / 2-lyds
5. Dempe ned lyden
6. Inngangsvalg Kall med denne tasten opp de disponible kildene. Med retningstastene \blacktriangle \blacktriangledown veksler du mellom mottakerkildene: **PC, HDMI, TV, SCART1, SCART2, YPBPR1, YPBPR2.**
7. Forlate menyen
8. Kalle opp menyen; tilbake til den forrige menyen
9. Forrige program Skru tilbake til det forrige viste programmet.
10. Retningstastene \blacktriangleleft \blacktriangleright \blacktriangleup \blacktriangledown for navigering i menyene OK – I visse menyer må du bekrefte valget med denne tasten.
11. **CHANNEL + / -** I fjernsynsmodus velger du ut det neste (+) eller det forrige (-) programmet. I teletekstmodus velger du den neste (+) eller den forrige (-) siden.
12. Teleteksttaster: **PGUP** = Bla siden fremover **PGDW** = Bla siden bakover **TXT** = Skru teletekst på / av **INDEX** = Indeksside **SIZE** = Forstørre teletekst **REVEAL** = Vis skjult tekst **SUBPAGE** = Underside **CANCEL** = Blende teletekst ut
13. Teletekst: Fargetaster for navigering i teleteksten
14. Velg bildeformat: **AUTO, 16:9, ZOOM1, ZOOM2, 4:3, PANORAMA**
15. **SØVN** funksjon: Tidsinnstilling for automatisk utkobling av apparatet
16. Teletekst: stanse aktuell side
17. **INFO:** I fjernsynsmodus: for å vise informasjonen som aktuelle programnummer og bildeformat. I teletekstmodus: for å aktivere det miksede teletekst-/fjernsynsbildet
18. **VOLUME + / -** For å øke (+) eller senke (-) lydstyrken.
19. Velge kanaler med to sifre
20. Nummertaster fjernsynsmodus: Programvalg; teletekstmodus: Innsetting av tresifrede nummer som siden velges med.
21. Velge audiomodus: **FILM, MUSIKK, BRUKER, STANDARD**
22. Velge bildemodus: **FILM, NATURLIK, BRUKER, STANDARD**
23. **STANDBY**-tast for å skru LCD-TV-et på / av.

Å ta i bruk

Merk

Les **ubetinget** før bruken kapittelet „**Sikkerhetsveiledninger**“ på side 4ff.

Utpakking

- Oppbevar emballasjematerialet trygt, og bruk ikke noe annet enn dette når du skal transportere fjernsynet.

Sette inn batteriene i fjernkontrollen

1. Fjern batteriavlukkedekelet på baksiden av fjernkontrollen.
2. Sett to batterier av typen R03 (AAA) 1,5 V inn i batteriavlukket i fjernkontrollen. Pass i denne forbindelse på at det blir riktig poling av batteriene (markert i batteriavlukket).
3. Lukk batteriavlukket.

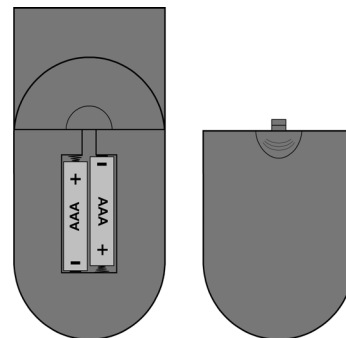

Merk!

Ta ut batteriene av fjernkontrollen hvis apparatet ikke skal brukes på lang tid. Fjernkontrollen kan skades hvis batteriene lekker.

Koble til antenne

- For å koble til antennen eller til kabelanlegget kobler du sammen antennekontakten og fjernsynsapparatet ved **RF IN**-kontakten med en dobbelt avskjermet antennekabel (ikke med i levering).

Koble til strømforsyningen

1. Koble den medfølgende nettilkoblingskabelen til strømtilførselen på apparatet.
2. Koble den medfølgende nettilkoblingskabelen til en lett tilgjengelig nettkontakt 230 V ~ 50 Hz.

Gunnfunksjoner

LCD-TV av- og påkobling

1. Sett hovedbryteren nederst på fjernsynet i posisjon „I“ (PÅ).
Apparatet går i standby-modus, og lyset på fremsiden lyser rødt.
2. For å skru på apparatet skal du trykke enten **STANDBY**-tasten på apparatet eller på fjernkontrollen.
3. Med **STANDBY**-tasten skrur du apparatet igjen til standby-modus.
4. Sett hovedbryteren nederst på fjernsynet i posisjon „0“ (AV) for å skru apparatet helt av.

Navigere i menyen

1. Trykk på tasten **MENU [8]** for å aktivere OSD.
2. Med **retningstastene** ▲ / ▼ velger du alternativene fra hovedmenyen.
3. Med **retningstastene** ◀ / ▶ bekrefter du det valgte alternativet på hovedmenyen og åpner undermenyen.
4. Med **retningstastene** ▲ / ▼ velger du alternativene fra undermenyen.
5. Med **retningstastene** ◀ / ▶ bekrefter du det valgte alternativet i undermenyen der du ville foreta endringene, hhv. innstillingene.
6. Med **retningstastene** ◀ / ▶ innstiller du en ønsket verdi eller gjør andre valg.
7. Med tasten **MENU [8]** kommer du tilbake til den overordnede menyen.
8. Med tasten **EXIT [7]** lukker du menyen og bekrefter samtidig valget.

Merk

Hvis du i løpet av 15 sekunder ikke betjener OSD-et med en eller annen tast, lukker menyen seg automatisk. Visningsperioden kan du imidlertid variere. Les i den forbindelse „Meny **SYSTEM**“ på side 18.

Språkinnstilling

Ved levering er OSD-et på LCD-TV-et innstilt på engelsk. Innstill OSD-et som følger på det språket du ønsker:

1. På fjernkontrollen trykker du på tasten **MENU [8]**.
2. Velg med retningstasten ▼ menypunktet **SYSTEM** (4. meny punkt i hovedmenylisten til venstre i bildet **[MAIN MENU]**).
3. Bekreft med retningstasten ▶. Innstillingen **SLEEP TIMER** fremheves.
4. Velg med retningstasten ▼ menypunktet **OSD LANGUAGE**. OSD-menyen utblendes, og på bildeskjermen nederst vises listen **OSD LANGUAGE ENGLISH**.
5. Velg med retningstastene ◀ ▶ det språket du ønsker.
6. Bekreft valget ditt med tasten **OK**. OSD-et vises.
7. Trykk på tasten **EXIT [7]** for å forlate OSD-menyen.

Tilføye nye programmer automatisk



1. På fjernkontrollen trykker du på tasten **MENU [8]**.
2. Velg med retningstasten **▼** menypunktet **TV-KAN.** (5. menypunkt i hovedmenylisten til venstre i bildet [**MAIN MENU**]).
3. Bekreft med retningstasten **▶**. Innsettingen **FARGENORM** fremheves.
4. Velg med retningstasten **▼** menypunktet **APS**.
5. For å starte det automatiske programsøket skal du trykke på retningstasten **▶**. På skjermen vises en bjelke som viser søkeforløpet. Vent på at søket skal bli ferdig. Det tar noen minutter.
For å avbryte prosessen trykker du på tasten **EXIT**.
6. Programmene plasseres i landsspesifikk rekkefølge på programplassene. Det kan lagres 100 programmer.

Merk

Du kan etter eget ønske endre programplassene. Les avsnittet „Meny **TV-KAN.**“ fra side 19 under menypunktet **PROGRAM** ⇒ **INNSETT** om hvordan du kan sortere programmene.

Programsøket med apparater som er blitt tilkoblet via SCART eller Component, skjer via hvert enkelt tilkoblet apparat. Få hjelp til dette gjennom bruksanvisningen for den tilkoblede signalkilden (for eksempel DVB-T-receiver eller SAT-receiver).

Programvalg

- For å velge et program skal du trykke på en av tastene **CH+ / CH-** på apparatet, en av tastene **CHANNEL [11]** på fjernkontrollen, eller velge programmet direkte via en nummertast [**20**].
For å skrive inn tosifrede tall, trykker du på tasten  [**19**].
- Med tasten  [**9**] velger du det sist sendte programmet.

Lydinnstillinger

Lydstyrke

- Med lydstyrketasten **VOLUME [18]** på fjernkontrollen eller **V+V-** på apparatet øker eller reduserer du lydstyrken.

Dempe ned

- For å skru lyden helt av og så skru den på igjen, skal du trykke på tasten  [**5**]. På skjermen vises meldingen **STUM**.

Lydgjengivelse

- Med tasten **NICAM [4]** velger du mellom **MONO-** og **STEREO-**utgang, **DUAL A** og **DUAL B**. **DUAL A** og **DUAL B** kan nå vises hvis den aktuelle sendingen støttes av DUAL-modus (for eksempel ved tospråklige sendinger).

Lydforhåndsinnstilling

- Med tasten  [**21**] velger du sound-modus: **STANDARD, FILM, MUSIKK, BRUKER**.

Bildeinnstillinger

Bildeformat

Med bildeformattasten  [14] kan du veksle mellom følgende bildeformat:

- **AUTO:** Det sendte formatet innstilles automatisk på inngangssignalet, eller så vises et helbilde.
- **16:9:** Bildet vises i formatet 16:9.
- **ZOOM1/ZOOM2:** Forstørret visning.
- **4:3:** Bildet vises i formatet 4:3.
- **PANORAMA:** 4:3-bildet strekkes ut i venstre og høyre kant for å fylle bildeskjermen. Den øverste og/eller nederste kanten blir derved noe avskåret.



Bildeforhåndsinnstilling

- Med tasten  [22] velger du bildemodus: **FILM, NATURLIG, BRUKER, STANDARD.**

Vise info

- Trykk på tasten  [17] for å vise programlass og lydmodus.
- De samme informasjonene får du ved å veksle over til et annet program.

Velge signalkilde

- Med tasten **TV/AV / INPUT** på apparatet eller tasten  [6] på fjernkontrollen kaller du opp listen over disponible kilder. Følgende signalkilder er tilgjengelige:
 - **PC:** Apparat på VGA-kontakten
 - **HDMI:** Apparat på HDMI-kontakten
 - **TV:** TV, hhv. antennedrift
 - **SCART1:** Apparat på SCART-kontakt 1
 - **SCART2:** Apparat på SCART-kontakt 2
 - **YPBPR1:** Apparat på Component-kontakt 1
 - **YPBPR2:** Apparat på Component-kontakt 2
- Med tastene **CH +/CH -** på apparatet eller retningstastene  /  på fjernkontrollen veksler du mellom mottakerkildene.

Teletekst

Teletekst er en gratistjeneste som utstråles fra de fleste fjernsynsstasjonene, og den gir aktuell informasjon om nyheter, været, fjernsynsprogrammer, aksjekurser, undertitler og andre temaer. LCD-TV har mange nyttige funksjoner for betjeningen av teletekster samt Multipage-tekst, undersidelagring eller hurtig navigering.

Betjeningen av teletekst

1. Velg en fjernsynssender som utstråler teletekst.
2. Trykk på **TXT**-tasten [**12**] en gang for å vise basis-/indekssiden for teleteksten.
3. Ved igjen å trykke på tasten **TXT** [**12**] slår du teletektsmodusen av igjen. Apparatet veksler igjen til TV-modus.

Velg teletekstvisningsfunksjoner

Nummertaster [**20**]

- Skriv inn den ønskede videotekstsiden som tresifret tall direkte med nummertastene.
- Det ønskede sidetallet vises i det øverste venstre hjørnet av skjermen. Videotekstellersen søker inntil det valgte sidetallet blir funnet.

Tasten **PGUP** / **PGDW** [**12**]

- Med **PGUP** og **PGDW** [**12**] blar du frem og tilbake gjennom videotekstsidene.

SUBPAGE [**12**]

- Mange videotekstsider har undersider. På nederste bildekant vises for eksempel 1/3. Undersidene vises etter hverandre med ca. et halvt minutt mellomrom.
Du kan også selv kalle opp undersiden ved å trykke på tasten **SUBPAGE** [**12**]. Det vises et innsettingsfelt med fire plasser, der du kan skrive inn nummeret for en underside (for eksempel **0002**).

Fargetaster [**13**] / **Fastext**

- Hvis det i nedre bildekant vises en farget tekstinnsättning, kan du velge dette innholdet direkte ved å trykke på den tilhørende fargetasten **RØD**, **GRØNN**, **GUL** og **BLÅ**.

Nyttige videotekstegenskaper

INDEX [**12**]

- Med denne tasten velger du indekssiden, som inneholder en liste over teletekstinholdet.

SIZE [**12**]

Denne funksjonen viser videotekstinformasjonen i dobbelt størrelse.

- Trykk på **SIZE**-tasten for å forstørre den øverste sidehalvdelen.
- Trykk på nytt på **SIZE**-tasten for å forstørre den nederste sidehalvdelen.
- Nok et trykk på **SIZE** -tasten viser igjen teleteksten i normal størrelse.

REVEAL [**12**]

- For å vise skjult informasjon som f. eks. løsninger på gåter, puslespill eller spørrekonkurranser, skal du trykke en gang på **REVEAL** -tasten.
- Nok et trykk på **REVEAL** -tasten gjemmer svarene igjen.

CANCEL [12] / Skjult søk

Hvis du i teletekstmodus trykker på tasten **CANCEL**, veksler LCD-TV teletekstvisningen i bakgrunnen. Derved kan du i ventetiden frem til visningen se på den ønskede siden.

- Velg ønsket sidenummer i teletekstmodus.
- Trykk på **CANCEL**-tasten for å veksle til TV-modus mens du venter på videotekstsiden. Så lenge det søkes, kommer det i øverste venstre hjørne frem et felt med det søkte sidenummeret som er angitt med gult.
- Straks den ønskede siden blir funnet, kommer sidetallet frem med svart farge.
- Trykk nå på nytt **CANCEL** -tasten for å vise den ønskede siden.

⏸ HOLD [16]

Den teletekssiden du har valgt inneholder kanskje mer informasjon enn det som passer på en skjerm. I så fall blir informasjonen oppdelt til flere undersider. Undersidene blir i regelmessige tidsintervaller bladd gjennom.

- Trykk på tasten **⏸** [16], for å hindre den automatiske sidevekslingen. Et symbol vises i øverste venstre hjørne av skjermen, og den automatiske sidevekslingen er avbrutt.
- Trykk nok en gang på tasten **⏸** [16] for igjen å tillate den automatiske sidevekslingen.

i Mikset teletekst-/fjernsynsbilde [17]

- Trykk på tasten **i** [17] for å gjengi teleteksten transparent (fjernsynsbildet vises i bakgrunnen).

OSD-menyen

Nedenfor beskrives OSD-et i LCD-TV-modus. I PC-modus har du andre alternativ tilgjengelig som du kan lese om fra side 20.

Merk

På grunn av mulige tekniske endringer kan det hende at de menyene som beskrives her, avviker fra dem som er på skjermen din.

Meny BILD

Menypunkt	Innstilling
KONTRAST	Redusere, hhv. øke kontrasten (0 – 100).
LYSSTRYKKE	Redusere, hhv. øke lysstyrken (0 – 100).
FARGETONE	Redusere, hhv. øke fargeintensiteten (0 – 100). (kun ved NTSC)
METNING	Redusere, hhv. økw metningen (0 – 100).
SCHÄRFE	Redusere, hhv. øke skarpheten (0 – 100).
SKARPHET	NORMAL : Normal fargegiving. VARMT : Forsterker de varme fargedelene. KALDT : Forsterker de kalde fargedelene.
BILDEMORM.	AUTO : Det sendte formatet innstilles automatisk på inngangssignalet, eller så vises et helbilde. 16:9 : Bildet vises i formatet 16:9. ZOOM1/ZOOM2 : Forstørret visning. 4:3 : Bildet vises i formatet 4:3. PANORAMA : 4:3-bildet strekkes ut i venstre og høyre kant for å fylle bildeskjermen. Den øverste og/eller nederste kanten blir derved noe avskåret.

Meny LYD

Menypunkt	Innstilling
BASS	Innstilling av bassen (0 - 100).
ØKE	Innstilling av høyden (0 – 100).
BALANSE	Innstilling av balansen mellom venstre og høyre høyttaler (0 – 100).
MTS	Mono- / stereoveksling
SOUNDMODUS	BRUKER : Lydmodus innstilt av brukeren i menyen „ EQUALIZER “. STANDARD : Standardinnstilling. FILM : Forsterker „Film-Sound“. MUSIKK : Optimert innstilling for musikk.
EQUALIZER	Med ▲/▼ velger du et frekvensbånd (120 Hz, 500 Hz, 1K5 Hz, 5K Hz, 10K Hz). Med ◀/▶ innstiller du verdien i det utvalgte frekvensbåndet.

Meny UTVIDET

Menypunkt	Innstilling
3D NR	Skru støydemping på / av.
TXT SPRÅK	Forhåndsinnstillingen er VEST . Hvis du befinner deg i et språkområde med andre skrifttyper, kan du endre språkinnstillingen til ØST , RUSSISK , ARABISK eller FARSI .
AUTOFORMAT	Formateringsveksling via SCART
SCART2 OUT	Innstillinger for utgangssignal fra SCART2
CHILD LOCK	Aktiver med dette barnesikringen ved hjelp av et passord. Standardpassordet er 0000 . Hvis du har endret passordet og forlagt dette, skal du bruke masterpassordet 9538 .
BLUESCREEN	Står dette alternativet på PÅ , vises en blå skjerm for et program som ikke mottar noe signal.

Meny SYSTEM

Menypunkt	Innstilling
SØVNTIMER	Velg et tidspunkt hvoretter apparatet selv skrur seg av. Med retningstastene kan du innstille tiden i 15-minuttersskritt (maksimalt 1 time). Straks etter innstillingen med ◀ ▶ begynner Sleep-Timer-tiden.
OSD-SPRÅK	Velg språket for OSD-menyen. Det omstiller seg straks.
OSD H-POS.	Innstill den horisontale posisjonen for OSD-et.
OSD V-POS.	Innstill den vertikale posisjonen for OSD-et.
INNBL. VAR.	Innstill når OSD-et skal forsvinne når det ikke brukes.
INFO	Viser firmware-versjonen for OSD-et.
RESET	Via dette menypunktet tilbakestiller du til fabrikkinnstillingen. Alle manuelt foretatte innstillinger slettes. Verdiene er nå som på leveringstidspunktet. Programlisten beholdes.
BACKLIGHT	Innstill her bakgrunnsbelysningen.

Meny TV-KANAL

Menypunkt	Innstilling
FARGENORM	Auto, PAL, NTSC, SECAM, PAL M, PAL N, NTSC 4.42
TONENORM	Auto, B/G, I, D/K, L, L'
APS	Automatisk programsøk
MANUELL	<p>Her kan du gjennomføre manuelle programsøk.</p> <ol style="list-style-type: none">1. Velg programplassen under punktet KANAL.2. Gå til alternativet SØKE og start med retningstastene ◀ ▶ et søk nedover eller oppover i frekvensbåndet. Ved hvert program som blir funnet, stanser søket, og alternativet LARGE markeres.3. Lagre programmet med OK. <p>I menypunktet FINTUNING (se nedenfor) kan du foreta ytterligere finjustering.</p>
PROGRAM	<p>I programtabellen ser du de aktuelt lagrede programmene.</p> <p>Endre programnavn:</p> <ol style="list-style-type: none">1. Gå til den ønskede programplassen, og trykk på den røde fargetasten NAVN. Nå kan du endre den første bokstaven: Velg med retningstastene ▲ ▼ ut et tegn. Tegnene vises i denne rekkefølgen: A B C [til] Z 0 1 2 [til] 9 () * + , . / [BLANK] –. Du kan skrive inn inntil 5 tegn.2. Gå med retningstasten ▶ til den neste bokstaven osv.3. På slutten trykker du nok en gang på den røde fargetasten OK for å lagre navnet. <p>Slette program:</p> <ol style="list-style-type: none">1. Velg det programmet som du vil slette fra listen, og trykk på den grønne fargetasten SLETT. De følgende programmene i tabellen rykker etter. <p>Sette inn program:</p> <p>Her kan du flytte et program til en annen plass.</p> <ol style="list-style-type: none">1. Velg programmet, og trykk på den gule fargetasten INNSETT.2. Flytt programmet med ▲ ▼ til den ønskede plassen, og trykk på den røde fargetasten OK. De andre programmene flytter seg tilsvarende.
FINTUNING	Her kan fininnstille bildet i det aktuelt valgte programmet med ◀ ▶ .
AFT	Automatisk finjustering. Hvis dette alternativet er aktivert, begynner en automatisk finjustering hvis signalet forringes.
PROGRAM AREA	Innstilling av mottaksområdet etter lydnorm ved det automatiske programsøket. Velg mellom ANDRE (alle lydnormer bortsett fra L/L'), BEGGE (alle lydnormer inkl. L/L'), FRANKRIKE (kun lydnormen L/L')

Lagre videorecorder manuelt

Det manuelle søket kan du for eksempel bruke for å innstille en videorecorder på LCD-TV-et.

Etter at LCD-TV-et og videorecorderen er koblet sammen via antennen (se side 7), innstiller du videorecorderen på testsignalet.

- Gjennomfør det manuelle søket med LCD-TV-et.
- Når testsignalet blir funnet, skal du lagre testsignalet på programplass 0 (denne programplassen opptas ikke av et fjernsynsprogram).

OSD i PC-modus

Meny PC

Menypunkt	Innstilling
KONTRAST	Redusere, hhv. øke kontrasten (0 – 100).
LYSSTYRKE	Redusere, hhv. øke lysstyrken (0 – 100).
FARGETONE	Innstill FARG.TEMP. på NORMAL , KALDT , VARMT eller MANUELL . Når FARG.TEMP. innstilt på MANUELL , kan du selv innstille verdien for R (rød), G (grønn) og B (blå).
BILDEFORM.	Velg mellom de to bildeformatene stor eller senter.
AUTO	Gjennomfør her den automatiske innstillingen. De optimale verdiene for H-posisjon, V-posisjon, fase og takt for TFT-bildeskjermen innstilles automatisk.

Meny LYD

Menypunkt	Innstilling
BASS	Innstilling av bassen (0 - 100).
ØKE	Innstilling av høyden (0 – 100).
BALANSE	Innstilling av balansen mellom venstre og høyre høyttaler (0 – 100).
TONEMODUS	BRUKER: Lydmodus innstilt av brukeren i menyen "Equalizer". STANDARD: Standardinnstilling. FILM: Forsterker „Film-Sound“. MUSIKK: Optimert innstilling for musikk.
EQUILIZER	Med ▲ / ▼ velger du et frekvensbånd (120 Hz, 500 Hz, 1K5 Hz, 5K Hz, 10K Hz). Med ◀ / ▶ innstiller du verdien i det utvalgte frekvensbåndet.

Meny GEOMETRI

Menypunkt	Innstilling
H - POSITION	Innstill det horisontale bildet for LCD-displayet.
V - POSITION	Innstill det vertikale bildet for LCD-displayet.
TAKT	Innstill takten for TFT-bildeskjermen. Jo høyre verdi, desto bredere fremkommer visningen. Jo lavere verdi, desto mer komprimert visning.
FASE	Innstill fasen for å optimalisere visningen av TFT-bildeskjermen.
CHILD LOCK	Aktiver med dette barnesikringen ved hjelp av et passord. Standardpassordet er 0000 . Hvis du har endret passordet og forlagt dette, skal du bruke masterpassordet 9538 .

Meny SYSTEM

Menypunkt	Innstilling
SØVNTIMER	Velg et tidspunkt hvorefter apparatet selv skrur seg av. Med retningstastene kan du innstille tiden i 15-minuttersskritt (maksimalt 1 time). Straks etter innstillingen med ◀ / ▶ begynner Sleep-Timer-tiden.
OSD-SPRÅK	Velg språket for OSD-menyen. Det omstiller seg straks.
OSD H-POS.	Innstill den horisontale posisjonen for OSD-et.
OSD V-POS.	Innstill den vertikale posisjonen for OSD-et.
INNBL.VAR.	Innstill når OSD-et skal forsvinne når det ikke brukes.
INFO	Viser firmware-versjonen for OSD-et.
RESET	Via dette menypunktet tilbakestiller du til fabrikkinnstillingen. Alle manuelt foretatte innstillinger slettes. Verdiene er nå som på leveringstidspunktet.
BACKLIGHT	Innstill her bakgrunnsbelysningen.

Problemløsning

Feilfunksjoner kan ofte ha banale årsaker, men mange ganger også bero på defekte komponenter. Vi vil med dette gi Dem en ledetråd for hvordan De igjen kan få en LCD-skjerm som ikke fungerer korrekt, til å virke ordentlig. Dersom de tiltakene som nevnes her ikke fører til noe godt resultat, hjelper vi Dem gjerne videre. Ta kontakt med oss!

Det kommer ikke noe bilde, og det høres ingen lyd.

- Kontroller om nettkabelen er riktig tilkoblet stikkkontakten og i nettadapteren.
- Kontroller om signalmottaket er innstilt på TV.
- Kontroller om hovedbryteren på apparatet på apparatbaksiden er slått på.

Det kommer ikke noe bilde. Det kommer ikke noe bilde av AV.

- Kontroller om kontrasten / lysstyrken er korrekt innstilt.
- Kontroller om alle eksterne apparater er korrekt tilkoblet.
- Kontroller om den riktige AV-innstillingen er valgt.

Det høres ingen lyd.

- Forviss deg om at lydstyrken ikke står på minimum.
- Forviss deg om at stumbryteren ikke er aktivert.

Det finnes intet bilde eller ingen lyd. Men det høres støy.

- Mottaket er muligens dårlig. Kontroller om antennen er koblet til.

Bildet er ikke tydelig.

- Mottaket er muligens dårlig.
- Kontroller om antennen er koblet til.

Bildet er for lyst eller for mørkt.

- Kontroller innstillingene av **KONTRAST / LYSSTYRKE / BACKLIGHT** i menyen **BILDEMENY**.

Fjernkontrollen virker ikke.

- Forviss deg om at sensorvinduet ikke utsettes for sterk lysbestråling.
- Ved hjelp av hovedbryteren på baksiden av apparatet slår du apparatet av og deretter på igjen.

Bildet er ikke skarpt.

- Mottaket er muligens dårlig.
- Kontroller om antennen er koblet til.
- Kontroller innstillingene for bildeskarpheiten og støyreduksjonen i menyen **BILDEMENY**.

Bildet har punkter.

- Det er muligens interferens fra biler, tog, ledninger, neonlys osv.
- Det er muligens interferens mellom antenne- og strømledningene. Forsøk å legge dem lengre fra hverandre.

Det er striper på skjermen, eller fargene er blasse.

- Er det interferens fra andre apparater?
Overføringsantenner fra radiostasjoner eller antenner fra radioamatører og bærbare telefoner kan også forårsake interferenser.
- Bruk apparatet så langt vekk som mulig fra det apparatet som muligens lager interferensen.

Betjeningsknappene på apparatet virker ikke.

- Barnelåsen er muligens aktivert.

Du har glemt passordet

- Skriv inn masterpassordet **9538**.

Trenger De mer støtte ?

Dersom De tross forslagene i det foregående kapitelet fortsatt har problemer, vær da vennlig å ta kontakt med hotlinen Deres. Vi vil hjelpe Dem videre telefonisk.

Likevel før De vender Dem til teknologisenteret, sørg for å ha følgende opplysninger foran Dem:

- Hvis du allerede har fått et kundenummer, så gi oss det.
- Hvilke andre eksterne apparater bruker du?
- Hvilke meldinger kommer frem på bildeskjermen?
- Ved hvilket betjeningsskritt har problemet oppstått?
- Hvilke tiltak har du allerede gjort for å løse problemet?

Vedlikehold

- Trekk alltid ut nettstøpselet samt forbindelseskabler før rengjøring.
- Bruk ikke løsningsmiddel, etsende eller gassdannende rengjøringsmiddel.
- Rengjør LCD-TV med en myk, lofri klut.
- Påse at det ikke er vannråper tilbake på LCDI-TV. Vann kan føre til vedvarende misfarginger.
- Utsett ikke skjermen for verken grelt sollys.
- Oppbevar emballasjematerialet trygt, og bruk ikke noe annet enn dette når De skal transportere LCD-TV.

Pass på!

Det er ingen deler som skal vedlikeholdes eller rengjøres inne i apparatet.

Kassering



Forpakning

For at apparatet ditt ikke skal få transportskader befinner det seg i en forpakning. Forpakningen er fremstilt av materialer som kan kasseres og bli gjenvunnet på en fagmessig måte.



Apparat

Kast aldri apparatet sammen med vanlig husholdningsavfallet når levetiden er omme. Forhør deg om hvor du kan kvitte deg med apparatet på en miljøvennlig måte.



Batterier

Brukte batterier er ikke husholdningsavfall! De skal leveres inn til mottaksstasjon for batterier.

Tekniske data

	MD 30036	MD 30048	MD 30045	MD 30058
Skjermdiagonaler	26" (66 cm)	32" (81 cm)	37" (94 cm)	40" (102 cm)
Driftsspenning	AC 230V~ 50Hz			
Effekt	ca. 120 W	ca. 150 W	ca. 175 W	ca. 200 W
Effekt standby	ca. 3 W			
TV-system	PAL, SECAM, B/G, D/K, I, L/L'			
Audio	Multi-Stereo / Nicam			
Programplasser	100			
Antenneinngang	75 Ohm			
Kontakter	1 x RF, 1 x D-SUB (VGA), 1 x HDMI, 2 x SCART, 2 x YPbPr			
Reaksjonstid	8 ms	6,5 ms	8 ms	8 ms
Synsvinkel (h/v)	170°/170° (typ.)	176°/176° (typ.)		178°/178° (typ)
Kontrastforhold	800:1 (typ.)	1000:1 (typ.)		1200:1 (zyp)
Lysstyrke	500 cd/m ²	400 cd/m ²	500 cd/m ²	
Fysikalsk oppløsning	1366 x 768			
Mål (B x H x D) (inkl. ståfot)	680 x 530 x 245	810 x 620 x 245	945 x 710 x 310	1015 x 735 x 310
Vekt (inkl. ståfot)	ca. 10,5 Kg	ca. 15 Kg	ca. 23 Kg	ca. 24,5 Kg

Vi forbeholder oss retten til tekniske endringer.

Pikselfeil med LCD-er (TFT-Displays)

Til tross for den mest moderne produksjonen kan det på grunn av den høykompliserte teknikken i sjeldne tilfeller hende at et eller flere lyspunkter faller ut.

I Aktiv Matrix TFT-er med en oppløsning på **1366 x 768 piksler (WXGA)**, som hver settes sammen av tre underpiksler (rød, grønn, blå), benyttes totalt ca. 3,1 millioner styringstransistorer. På grunn av dette særs høye antallet transistorer og den dertil knyttede særdeles kompliserte produksjonsprosessen, kan det av og til oppstå et avbrudd eller feilaktige styringer av pikslene, henholdsvis enkeltstående underpiksler.

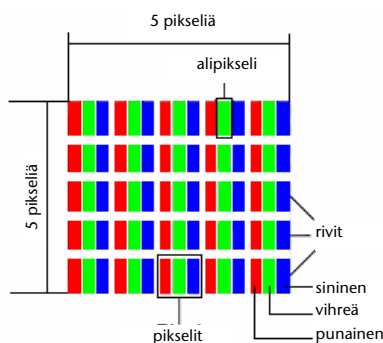

Beskrivelse		Akseptert tall
Lyse sub-piksler	1 Sub-piksel	Maks 1
	To ved siden av hverandre liggende (horisontal/vertikal)	0
Avstand	Minsteavstand mellom lyse og mørke sub-piksler	Min. 10 mm
Mørke sub-piksler	Enkle	Maks 3
	To ved siden av hverandre liggende	Maks 1
Avstand	Minsteavstand mellom lyse og mørke sub-piksler	Min. 10 mm
Totaltall lyse og mørke sub-piksler		Maks 5

Tabellen angir det maksimale pikselfeltantallet som kan være på skjermen uten at det dreier seg om en garantifeil. Et garantitilfelle foreligger blant annet når det foran angitte feilantallet i en kategori er overskredet.

Mangfoldiggjøring bruksanvisning

Dokumentene inneholder informasjon som er rettslig beskyttet. Alle rettigheter forbeholdes. Mangfoldiggjøring i mekanisk, elektronisk og enhver annen form uten skriftlig samtykke fra produsenten, er forbudt.

Copyright © 2007

Alle rettigheter forbeholdes .

Mangfoldiggjøring i mekanisk, elektronisk og en hver annen form uten etter produsentens skriftlige tillatelse, er forbudt.

Copyright tilhører firmae **Medion**®.

Det tas forbehold om tekniske og optiske forandringer samt skrivefeil.

Sisältö

Tätä Käyttöohjetta Koskevia Huomautuksia	3
Määräystenmukainen käyttö.....	3
Toimituslaajuus.....	3
Turvaohjeet.....	4
Käyttöturvallisuus.....	4
Sijaintipaikka	4
Korjaus.....	4
Huoneenlämpötila	5
Virransaanti	5
Paristojen käsittely.....	5
Laitteeseen tutustuminen	6
Käyttöelementit 26“, 32“, 37“	6
Käyttöelementit 40“	6
Liitännät	7
Liitäntäesimerkkejä.....	8
Videonauhuri.....	8
DVD-soitin.....	8
Vastaanottimet (SAT, DVB-T, dekooderi jne.), DVD-tallennin	9
Tietokone / digitaalisella lähdöllä varustetut laitteet (esim. HDMI).....	9
Kaukosäädin.....	10
Ensimmäinen käyttöönotto	11
Pakkauksen purkaminen.....	11
Paristojen asettaminen kaukosäätimeen	11
Antennin liittäminen.....	11
Sähkönsyötön liittäminen.....	11
Perustoiminnot	12
LCD-TV päälle tai sammuksiin	12
Valikossa navigointi	12
Kielen asettaminen	12
Automaattinen kanavahaku (antenniliitäntä RF IN)	13
Kanavavalinta.....	13
Ääniasetukset	13
Kuva-asetukset	13
Äänenvoimakkuus.....	13
Mykistys.....	13
Äänilähtö	13
Äänen esisäätö.....	13
Kuva-asetukset	14
Kuvamuoto	14
Kuvan esiasetus.....	14
Tietojen näyttäminen	14
Signaalilähteen valinta.....	14
Teksti-TV	15
Teksti-TV:n käyttö.....	15
Teksti-TV-sivujen valitseminen	15
Numeronäppäimet [20].....	15
PGUP / PGDW -painikkeet [12].....	15
SUBPAGE [12]	15
Värikkiset pikavalintapainikkeet [13] / Fasttext	15
Hyödylliset teksti-TV-toiminnot.....	15
INDEX [12].....	15
SIZE [12]	15
REVEAL [12]	15
CANCEL [12] / Kätkeyty haku.....	16
▶ HOLD [16].....	16
i Sekoitus tekstitelevisio-televisiokuva [17].....	16

OSD-valikko	17
Valikko KUVA	17
SÄVYVAL	17
Valikko LAAJENN	18
Valikko SYSTEM	18
Valikko TV-KANAVA	19
Videonauhurin manuaalinen tallennus	19
OSD PC-tilassa	20
Valikko PC	20
Valikko ÄÄNI	20
Valikko GEOMETRIA	20
Valikko SYSTEM	21
Ongelmanpoisto	22
Tarvitsetko ulkopuolista apua?	23
Huolto	23
Hävittäminen	23
Tekniset tiedot	24
LCD-laitteiden pikselivirheet (TFT-näytöt)	25
Käyttöohjeen / teknisten tietojen jäljentäminen	25

Tätä Käyttöohjetta Koskevia Huomautuksia

Lue tämä luku huolella ja noudata siinä olevia ohjeita. Näin varmistat, että LCD-TV toimii luotettavasti ja pitkään. Säilytä tätä ohjekirjaa aina LCD-TV:n lähellä, jotta löydät sen tarvittaessa. Säilytä käyttöohjeet hyvin, niin että voit antaa sen LCD-TV:n seuraavalle omistajalle, mikäli myyt laitteen eteenpäin,

HD ready

- LCD-TV-laitteesi on varustettu merkinnällä ”HD ready”. Tämä merkitsee sitä, että siitä löytyvät tarvittavat edellytykset teräväpiirtolähetysten (HDTV) toistamiseksi. Edellytyksenä on, että LCD-TV vastaanottaa HDTV-signaalin ulkoisesta Set-Top-Box-laitteesta (HD-STB).

Asiakaspalvelu

Jos LCD-TV:si käytössä ilmenee hankaluuksia, ota yhteyttä asiakaspalveluumme (huollon osoite löytyy tämän käyttöohjeen kääntöpuolelta).

Määräystenmukainen käyttö

- Tämä laite on tarkoitettu televisio-ohjelmien vastaanottoon ja toistoon. Laitteen eri liitännämahdollisuudet mahdollistavat myös laajemman vastaanotto- ja toistolähteiden hyödyntämisen (vastaanotin, DVD-soitin, DVD-tallennin, videotallennin jne.).
- Tämä laite on tarkoitettu käytettäväksi ainoastaan kuivissa sisätiloissa.
- Laite ei sovellu käytettäväksi datamonitorina toimistotyöpisteissä.
- Laite on tarkoitettu yksityiskäyttöön eikä käytettäväksi raskaan teollisuuden yrityksissä. Laitteen käyttäminen äärimmäisissä ympäristöolosuhteissa voi johtaa sen vaurioitumiseen.

Toimituslaajuus

- LCD-TV
- Virtajohto
- Kaukosäädin, sis. 2 tyyppin R03 (AAA) -paristoa, 1,5 V
- Takuukortti
- Käyttöohje

Huomaa!

Käytä ainoastaan mukana tullutta virtasovitinta ja siihen kuuluvaa virtajohtoa.

Turvaohjeet

Käyttöturvallisuus

- Älä anna lasten leikkiä ilman valvontaa sähkölaitteiden kanssa. Lapset eivät aina huomioi mahdollisia vaaroja oikein.
- Pidä lapset loitolla pakkausmateriaalista, kuten esim. muovikuorista. Väärinkäytöstä saattaa olla seurauksena tukehtumisvaara.
- Älä koskaan avaa LCD-TV:n tai virtasovittimen koteloa (sähköiskun, oikosulun ja tulipalon vaara)!
- Älä työnnä LCD-TV:n sisälle sen rakojen tai aukkojen kautta mitään vieraita esineitä (sähköiskun, oikosulun ja tulipalon vaara)!
- LCD-TV:n raot ja aukot ovat ilmanvaihtoa varten. Älä peitä näitä aukkoja (ylikuumenemisen, tulipalon vaara)!
- Älä kohdista painetta näyttöön. Näytön vaurioitumisen vaara.
- Kun näyttö särkyä, on olemassa loukkaantumisvaara. Pakkaa särkyneet osat suojakäsineitä käyttäen ja lähetä ne huoltokeskukseen jätehuoltoa varten. Pese sen jälkeen kädet saippualla, koska on mahdollista, että niihin on jäänyt kemikaaleja.
- Älä koske näyttöön sormin tai kulmikkailla esineillä vaurioita välttääksesi.

Käänny lähimmän **huoltoliikkeen** puoleen, jos:

- Virtakaapeli on kärkehtänyt tai vaurioitunut
- Nestettä on joutunut LCD-TV:n sisään
- LCD-TV ei toimi kunnolla
- LCD-TV on pudonnut tai sen kotelo vaurioitunut.

Sijaintipaikka

- Uusista laitteista saattaa erittyä ensimmäisten käyttötuntien aikana niille tyypillinen haju. Tämä on täysin vaaratonta, sitä ei voi estää, ja se lievenee ajan kuluessa yhä enemmän.
Suosittelemme tuulettamaan huonetta säännöllisesti hajun lieventämiseksi. Olemme kiinnittäneet tämän tuotteen suunnittelussa erityistä huomiota siihen, että se jää selkeästi voimassa olevien raja-arvojen alapuolelle.
- Pidä LCD-TV:tä ja kaikkia siihen liitetyjä laitteita poissa kosteudesta ja vältä pölyä, kuumuutta sekä suoraa auringonpaistetta. Näiden ohjeiden noudattamatta jättäminen voi aiheuttaa häiriöitä tai vaurioita LCD-TV:ssä.
- Älä käytä laitetta ulkona, sillä ulkoiset vaikuttimet, kuten sade, lumi jne. voivat vaurioittaa sitä.
- Älä altista laitetta tippuvalle vedelle tai vesiroiskeille, äläkä aseta nesteellä täytettyjä astioita, kuten esim. maljakoita, sen päälle. Laitteeseen tunkeutuva kosteus voi heikentää sen käyttöturvallisuutta.
- Varmista riittävän suuret etäisyydet hyllyssä. Säilytä laitteen ympärillä vähintään 10 cm vapaata tilaa riittävän tuuletuksen takaamiseksi. Laitteen ilmanvaihtoa ei saa estää peittämällä tuuletusaukkoja erilaisilla esineillä, kuten sanomalehdillä, pöytäliinoilla, verhoilla tai vastaavilla.
- Aseta kaikki komponentit vakaalle, tasaiselle ja värinättömälle alustalle, niin että LCD-TV ei voi kaatua kumoon.
- Vältä heijastumia, häikäisyä ja liian suuria valoisuuden kontrasteja, jotta silmät eivät rasitu liikaa.
- Ihanteellinen katseluetäisyys on viisi kertaa kuvaruudun diagonaali.

Korjaus

- Käytä LCD-TV:n korjaamista varten ainoastaan koulutettuja ammattihenkilöitä.
- Mikäli korjaus on tarpeellinen, käänny ainoastaan hyväksytyyn huoltoliikkeen puoleen.

Huoneenlämpötila

- LCD-TV:n käyttölämpötila on +5°C - +35°C.
- Sijoita laite vähintään metrin etäisyydelle korkeataajuuksisista ja magneettisista häiriolähteistä (televisiot, kaiuttimet, matkapuhelimet, jne.) välttääksesi toimintahäiriöitä ja tietohävikkiä.
- Odota LCD-TV:n kuljetuksen jälkeen, että laite on sopeutunut huoneenlämpötilaan, ennen kuin otat sen käyttöön. Suuret lämpötilan ja kosteuden vaihtelut voivat aiheuttaa sen, että LCD-TV:n sisälle kerääntyy kosteutta, mikä voi aiheuttaa sähköoikosulun.
- Rajuilman ajaksi tai silloin, kun TV on pidemmän ajan käyttämättä, vedä pistoke pistorasiasta sekä antennijohto antenniliittimestä.

Virransaanti



Ota huomioon, että laitteen osat ovat jännitteen alaisia myös virtakytkimen ollessa pois päältä kytkettynä. Jos haluat keskeyttää virransyötön LCD-TV-laitteeseesi tai kytkeä laitteen täydellisesti jännitteettömäksi, **irrota pistoke verkkovirrasta.**

- Käytä LCD-TV:ä vain maadoitetuissa pistorasioissa, joissa 230 V ~ 50 Hz.
- Lisäksi suosittelemme ylijännitesuojan käyttöä suojaamaan LCD-TV:ä sähköverkosta tulevilta jännitepiikeiltä tai salamaniskuilta.
- Kun haluat keskeyttää TV:n sähkösaannin, vedä virtapistoke verkkopistorasiasta.
- Pistorasian tulee olla LCD-TV:n läheisyydessä ja helposti saavutettavissa.
- Vedä johto siten, ettei siihen voi astua tai kompastua.
- Älä aseta mitään esineitä johdon päälle, ne voivat vaurioitua.

Paristojen käsittely

Paristoissa voi olla palavia aineita. Asianttomasti käsiteltyinä paristot voivat **kulua loppuun, kuumeta voimakkaasti, syttyä palamaan** tai jopa **räjähdyä**, mikä voi aiheuttaa vahinkoja laitteelle tai terveydelle.

- Noudata ehdottomasti seuraavia ohjeita:
- Pidä paristot poissa lasten ulottuvilta. Los paristoja on huomaamatta nieltä, tästä on ilmoitettava välittömästi lääkärille.
- Älä milloinkaan lataa paristoja (ellei sitä ole nimenomaisesti määrätty).
- Älä koskaan pura paristoja korkealla antoteholla.
- Älä koskaan oikosulje paristoja.
- Vältä kuumuutta, äläkä heitä paristoja tuleen.
- Älä hajota tai väännä paristoja. Kätesi tai sormesi voivat vahingoittua tai paristoneste voi joutua silmiisi tai ihollesi. Jos näin tapahtuu, huuhtele vahingoittuneet kohdat suurella määrällä kirkasta vettä ja ota välittömästi yhteyttä lääkäriisi.
- Vältä voimakkaita iskuja ja värähtelyjä.
- Älä koskaan vaihda napaisuutta. Kiinnitä huomiota siihen, että plus- (+) ja miinus-napa (-) on asetettu oikein oikosulkujen välttämiseksi.
- Älä sekoita uusia ja vanhoja tai erityyppisiä paristoja keskenään. Tämä voi johtaa laitteen toimintahäiriöihin. Lisäksi heikompi paristo voi purkautua liian voimakkaasti.
- Poista käytetyt paristot välittömästi laitteesta.
- Irrota paristot laitteesta, jos laitetta ei käytetä pitkään aikaan.
- Vaihda kaikki käytetyt paristot laitteessa yhtäaikaan saman tyyppin paristoihin.
- Eristä paristojen kontaktit teipillä, kun haluat varastoida tai hävittää paristot.

Laitteeseen tutustuminen

Käyttöelementit 26", 32", 37"

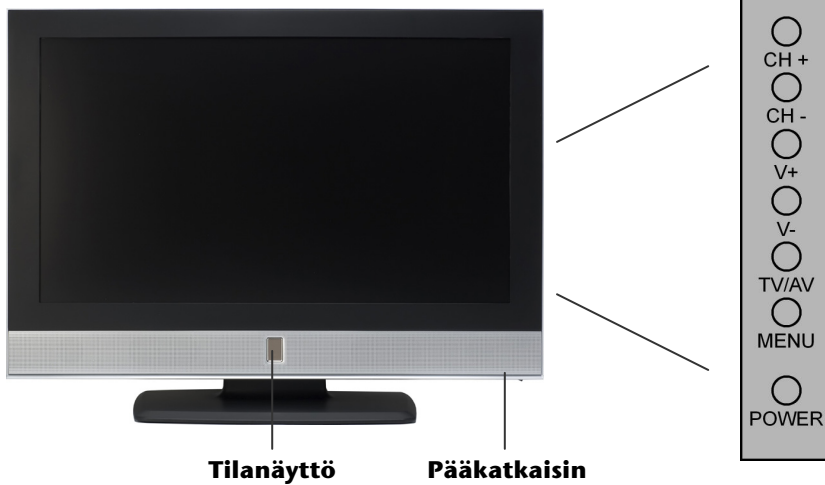

Käyttöelementit 40"

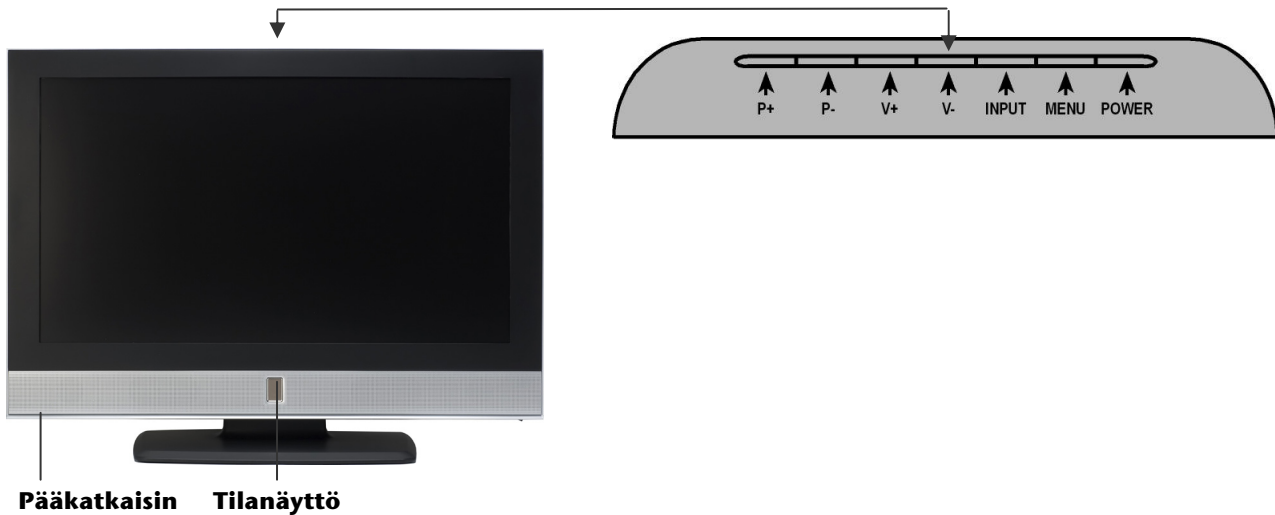

Käyttöelementit	Toiminto
CH +/CH - / P+/P-	Tällä painikkeella vaihdat kanavaa.
V +/V -	Tällä painikkeella säädät laitteen äänenvoimakkuutta.
TV/AV / INPUT	Tällä painikkeella saat esiin luettelon käytettävissä olevista lähteistä. Painikkeilla CH +/CH - / P+/P- voit vaihdella seuraavien vastaanottolähteiden välillä: PC, HDMI, TV, SCART1, SCART2, YPBPR1, YPBPR2.
MENU	Tällä painikkeella saat näkyviin OSD ¹ -valikon voidaksesi tehdä asetuksia laitteeseesi.
POWER (STANDBY)	Laitteen ollessa kytkettynä pois päältä sen päällekytkeminen; laitteen ollessa kytkettynä päälle: kytkeminen Standby-tilaan.
Tilanäyttö	Näyttöön syttyy punainen valo laitteen ollessa Standby-tilassa. Näyttöön syttyy vihreä valo laitteen ollessa kytkettynä päälle.
Pääkatkaisin	Tällä painikkeella kytket laitteen täysin pois päältä.

¹ On Screen Display (lyhenne: OSD) on näyttövalikko.

Liitännät

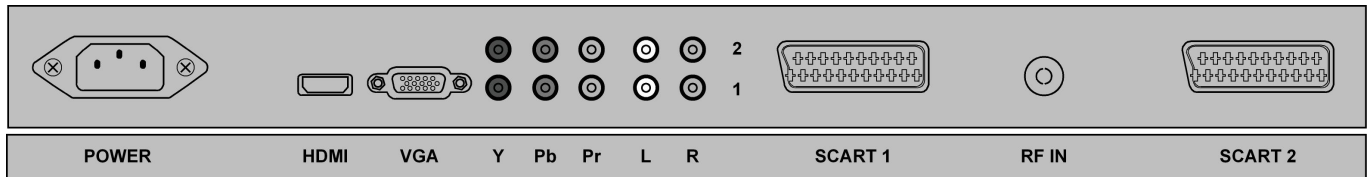

Kytkentä	Liitännämahdollisuudet
POWER	Mukana toimitettu verkkovirtakaapeli liitetään tähän.
HDMI	HDMI-tulo HDMI-tulo HDMI-lähdöllä varustettujen laitteiden liittämiseksi, esim. DVD-soitin, SAT- tai DVB-T-vastaanotin, tietokone jne. Tätä liitännää varten tarvitetset HDMI-kaapelin (ei sisälly toimitukseen).
VGA	VGA-tulo VGA-tulo VGA-lähdöllä varustettujen laitteiden liittämiseksi, esim. tietokone jne. Tätä liitännää varten tarvitetset SCART-kaapelin (ei sisälly toimitukseen).
Y/PB/PR	Component- / Y/Pb/Pr -tulo Component-tulo Component-lähdöllä varustettujen laitteiden liittämiseksi, esim. DVD-soitin, SAT- tai DVB-T-vastaanotin, videokamera, tietokone jne. Tätä liitännää varten tarvitetset Component-kaapelin (ei sisälly toimitukseen).
L / R	Audio-tulo Liitä tähän sen lähteen vasen ja oikea audio-kanava, jonka äänen haluat siirtää LCD-TV:n kautta (esim. Camcorder-tallennin).
SCART	SCART-liitännä SCART-tulo SCART-lähdöllä varustettujen laitteiden liittämiseksi, esim. DVD-soitin, videonauhuri, SAT- tai DVB-T-vastaanotin, pelien ohjaimet jne. Tätä liitännää varten tarvitetset SCART-kaapelin (ei sisälly toimitukseen).
RF IN	Antenniliitännä Liitä tähän antennikaapeli (ei sisälly toimitukseen).

Liitäntäesimerkkejä

Videonauhuri

Jos haluat liittää LCD-TV:seen videonauhurin, kytke antennikaapeli LCD-TV:n antenniliitäntään ja videonauhurin antennilähtöön. Kytke toinen antennikaapeli videonauhurin antennituloon ja seinässä olevaan antennipistokkeeseen.

Voit myös yhdistää LCD-TV:n ja videonauhurin SCART-kaapelilla. Tämä on suositeltavaa paremman kuvan ja äänen laadun saavuttamiseksi.

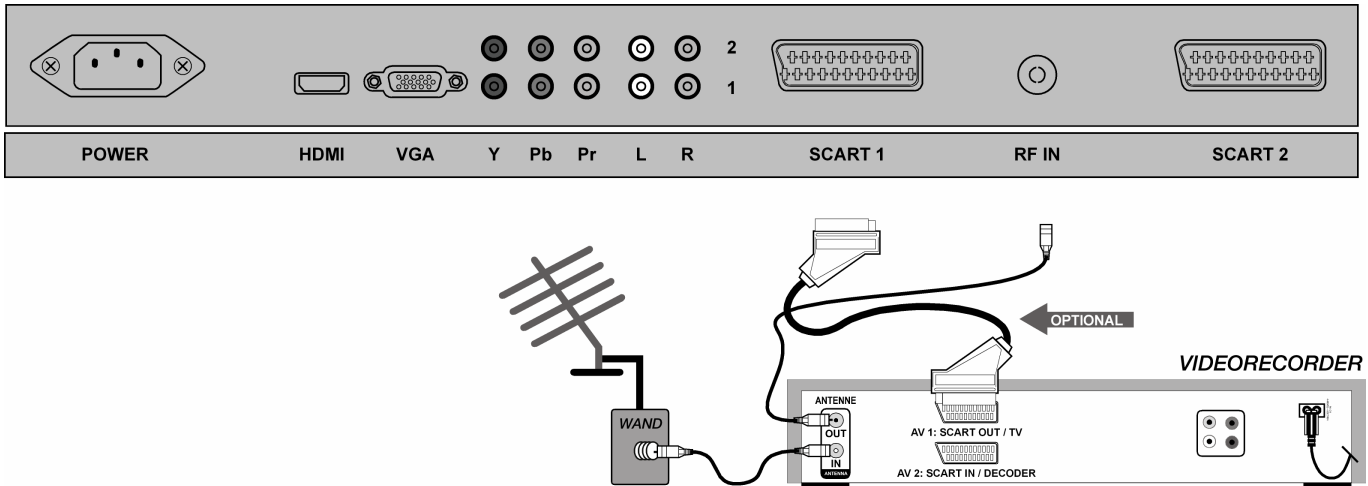

DVD-soitin

Kytke DVD-soitin laitteeseen SCART-kaapelilla.

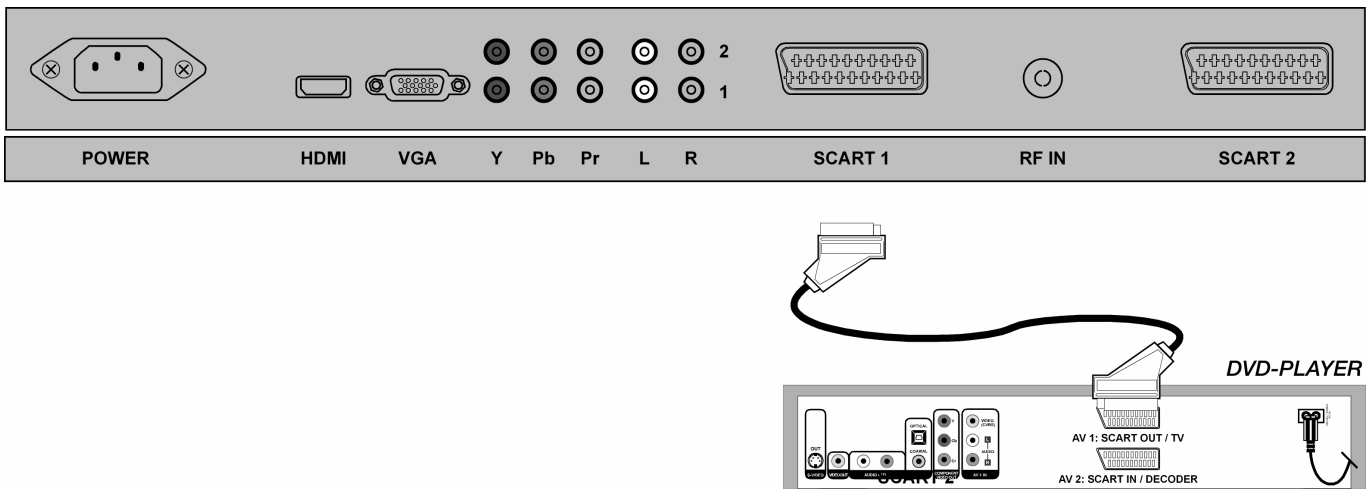

Vastaanottimet (SAT, DVB-T, dekooderi jne.), DVD-tallennin

Laite, jota halutaan käyttää LCD-TV:n vastaanottimena (esim. SAT-vastaanotin, DVB-T-vastaanotin, dekooderi, Set-Top-box) sekä DVD-tallennin liitetään SCART-kaapelilla LCD-TV:n SCART-liitäntään.

Liitä tämän lisäksi myös antennikaapeli kappaleessa ”videonauhuri” (katso yllä) kuvatulla tavalla.

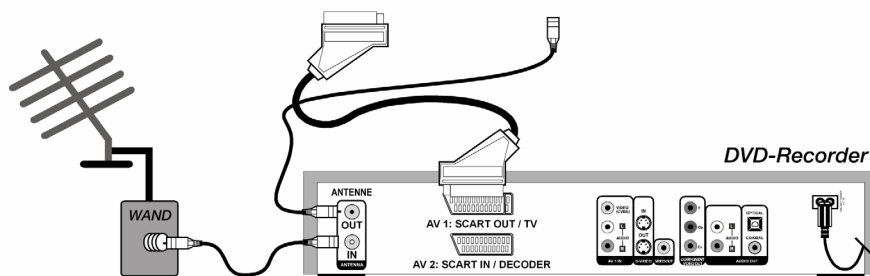
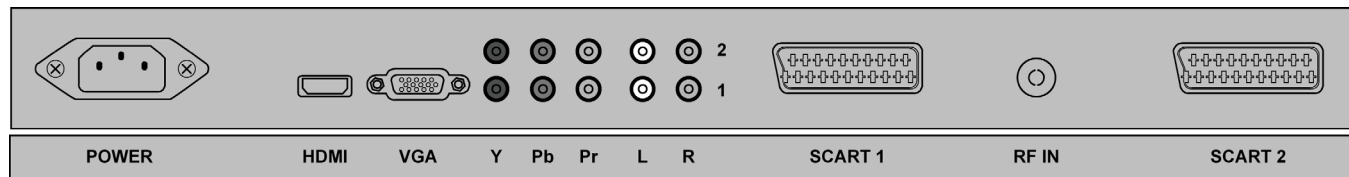

Tietokone / digitaalisella lähdöllä varustetut laitteet (esim. HDMI)

Liitä tietokone laitteeseen VGA-kaapelilla. Jos tietokoneestasi löytyy SCART-, COMPONENT- tai HDMI-lähtö, voit käyttää jotain näistä liitännöistä tietokoneen näytön siirtämiseksi.

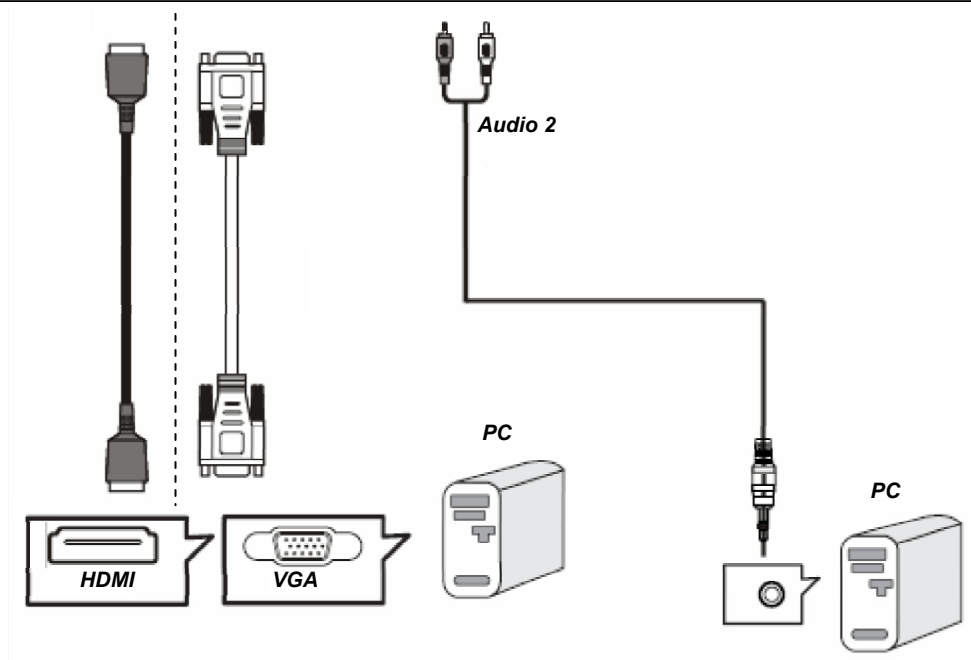
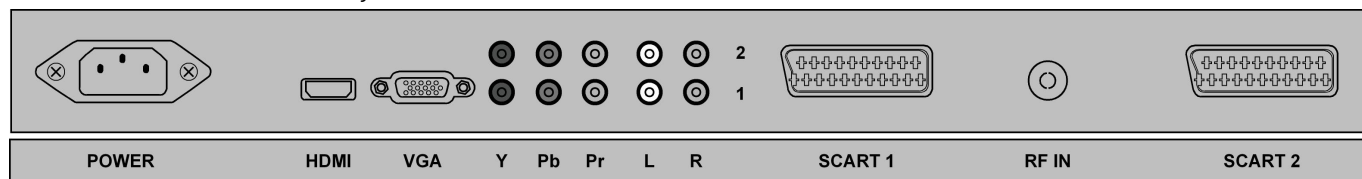

Huomaa

Vaikka tietokoneestasi löytyisi useampia liitäntämahdollisuuksia, valitse niistä vain yksi käyttöön, jotta signaalinsiirron ongelmilta välttyttäisiin.

Kaukosäädin

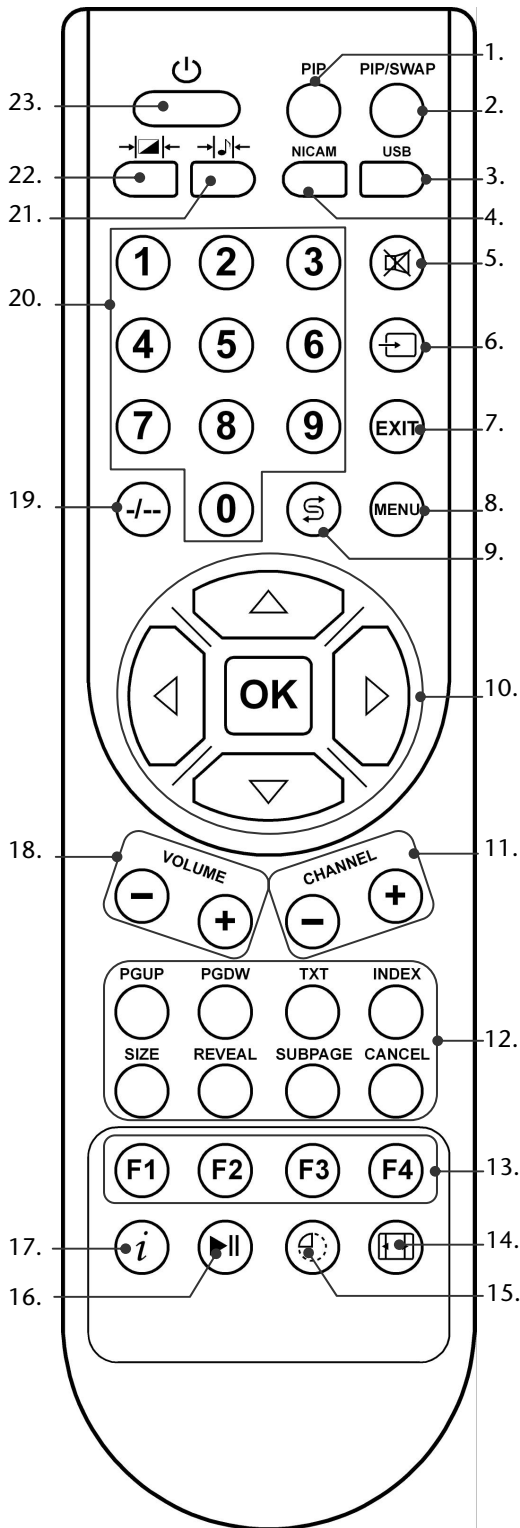

1. Ei toimintoa
2. Ei toimintoa
3. Ei toimintoa
4. Mono / Stereo / 2-ääni
5. Mykistys
6. Lähteen valinta
Tällä painikkeella saat esiin luettelon käytettävissä olevista lähteistä. Nuolinäppäimillä ▲ ▼ voit vaihdella eri vastaanottolähteiden välillä: **PC, HDMI, TV, SCART1, SCART2, YPBPR1, YPBPR2**
7. Valikosta poistuminen
8. Valikon avaaminen, takaisin edelliseen valikkoon
9. Edellinen kanava
Palaaminen viimeksi näytettyyn kanavaan.
10. Nuolinäppäimillä ◀ ▶ ▲ ▼ navigoidaan valikoissa
OK – joissakin valikoissa valinnat on vahvistettava tätä painiketta painamalla.
11. **CHANNEL + / -**
Televiiossa seuraava (+) tai edellinen (-) kanava valitaan näillä painikkeilla.
Tekstiteleviiossa seuraava (+) tai edellinen (-) sivu valitaan näillä painikkeilla.
12. Tekstiteleviopinnot:
PGUP = sivulla eteenpäin liikkuminen
PGDW = sivulla taaksepäin liikkuminen
TXT = tekstitelevision kytkeminen päälle/pois
INDEX = hakemistosivu
SIZE = tekstitelevision tekstin suurentaminen
REVEAL = piilotetun tekstin näyttäminen
SUBPAGE = alisivu
CANCEL = teksti pois näkyvistä
13. Tekstiteleviio: väripainikkeet tekstiteleviiossa navigoimiseksi
14. Kuvamuodon valinta: **AUTO, 16:9, ZOOM1, ZOOM2, 4:3, PANORAAMA**
15. **TORKKUTILA** -toiminto (torkkutila): Ajan asetus laitteen automaattiseksi poiskytkemiseksi
16. Tekstiteleviio: kyseessä olevan sivun pysäytys
17. **INFO:**
Televiiossa: erilaisten tietojen näyttäminen, kuten kyseessä olevan kanavan numero ja kuvamuoto.
Tekstiteleviiossa: tekstitelevision ja televisiokuvan avaaminen yhtä aikaa
18. **VOLUME + / -**
Äänen voimakkuuden lisääminen (+) tai pienentäminen (-)..
19. Kaksipaikkaisten kanavien valinta
20. Numeronäppäimet
Televiiossa: Kanavan valinta;
Tekstiteleviiossa: kolmipaikkaisten numeroiden syöttäminen, joilla haluttu sivu valitaan.
21. Audiotilan valinta: **FILMI, MUSIIKKI, KÄYTTÄJÄ, VAKIO**
22. Kuvamuodon valinta: **FILMI, LUONNOLL., KÄYTTÄJÄ, VAKIO**
23. **STANDBY**-painike LCD-TV:n kytkemiseksi päälle ja pois päältä.

Ensimmäinen käyttöönotto

Huomaa!

Lue ennen ensimmäistä käyttöönottoa ehdottomasti luku ”Turvaohjeet” sivulta 4.

Pakkauksen purkaminen

- Säilytä pakkausmateriaali huolellisesti ja käytä ainoastaan sitä television kuljettamisessa.

Paristojen asettaminen kaukosäätimeen

- Irrota kaukosäätimen kääntöpuolella oleva paristolokeron kansi ng.
- Aseta kaksi tyyppiä R03 (AAA) -paristoa (1,5 V) kaukosäätimen paristolokeroon. Huomioi paristojen napaisuus (merkitty paristolokeron pohjaan).
- Sulje paristolokero.

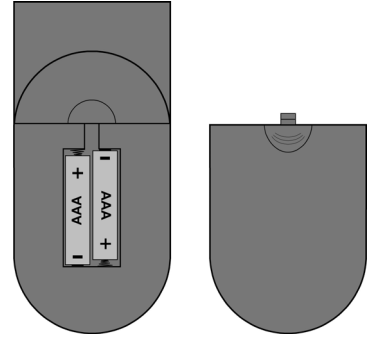

Huomaa!

Kun laitetta ei käytetä pidempään aikaan, poista paristot paristolokeroista. Ulosvaluva paristoneste saattaisi vaurioittaa paristoja.

Antennin liittäminen

- Jos haluat liittää laitteen talon anteeniin tai kaapelijärjestelmään, yhdistä antennipistorasia ja televisio **RF IN** -liitännän kautta kaksinkertaisesti suojatulla antennikaapelilla (ei sisälly toimitukseen).

Sähkösyötön liittäminen

- Yhdistä mukana toimitettu verkkovirtakaapeli laitteen virtaliitäntään.
- Liitä mukana toimitettu verkkovirtakaapeli sopivalla etäisyydellä olevaan verkkovirtapistorasiaan (230 V ~ 50 Hz).

Perustoiminnot

LCD-TV päälle tai sammuksiin

1. Aseta television alaosassa oleva pääkytkin asentoon "I" (PÄÄLLE).
Laitte siirtyy Standby-tilaan ja etuosan näyttöön syttyy **punainen** valo.
2. Laitteen päällekytkemiseksi on painettava joko laitteessa tai kaukosäätimessä olevaa **STANDBY**-painiketta.
3. **STANDBY**-painikkeen avulla laite kytketään takaisin Standby-tilaan.
4. Aseta television alaosassa oleva pääkytkin takaisin asentoon "0" (POIS) kytkeäksesi laitteen kokonaan pois päältä.

Valikossa navigointi

1. Paina painiketta **MENU [8]**, aktivoitaksesi OSD-valikon.
2. **Nuolinäppäinten** ▲ / ▼ avulla voit valita eri vaihtoehtoja päävalikosta.
3. **Nuolinäppäinten** ◀ / ▶ avulla vahvistat päävalikosta valitun vaihtoehdon ja avaat alavalikon.
4. **Nuolinäppäinten** ▲ / ▼ avulla voit valita eri vaihtoehtoja alavalikosta.
5. **Nuolinäppäinten** ◀ / ▶ avulla vahvistat valitun alavalikon vaihtoehdon ilmoittamalla, että haluat tehdä muutokset/säädöt.
6. **Nuolinäppäimillä** ◀ / ▶ asetat haluamasi arvon tai teet uuden valinnan.
7. Painikkeen **MENU [8]** avulla pääset takaisin ylempään valikkoon.
8. Painikkeella **EXIT [7]** suljet valikon ja vahvistat samalla tehdyn valinnan.

Huomaa!

Jos et paina mitään painiketta yli 15 sekuntiin OSD-valikossa ollessasi, valikko sulkeutuu automaattisesti. Voit muuttaa sulkeutumiseen kuluva aikaa itse. Lue tähän liittyen myös "Valikko **SYSTEM**" sivulla 18.

Kielen asettaminen

LCD-TV:n OSD-valikon kieleksi on asetettu valmistajan toimesta englanti. Seuraavin toimenpitein voit vaihtaa valikkoon haluamasi kielen:

1. Paina kaukosäätimen painiketta **MENU [8]**.
2. Valitse nuolinäppäimen ▼ avulla valikon kohta **SYSTEM** (4. valikon kohta päävalikon palkissa vasemmalla kuvassa **[MAIN MENU]**).
3. Vahvista valintasi painamalla ▶. Kohta **SLEEP TIMER** on korostettuna
4. Valitse nuolinäppäimellä ▼ valikon kohta **OSD LANGUAGE**. OSD-valikko poistuu ja näytön alaosaan ilmestyy näkyviin palkki **OSD LANGUAGE ENGLISH**.
5. Valitse haluamasi kieli nuolinäppäinten ◀ / ▶ avulla.
6. Vahvista valintasi painamalla **OK**. Näkyviin ilmestyy OSD-valikko.
7. Paina painiketta **EXIT [7]**, poistuaksesi OSD-valikosta.

Automaattinen kanavahaku (antenniliitäntä RF IN)

1. Paina kaukosäätimen painiketta **MENU** [8].
2. Valitse nuolinäppäimen \blacktriangledown avulla valikon kohta **TV-KANAVA** (5. valikon kohta päävalikon palkissa vasemmalla kuvassa [MAIN MENU]).
3. Vahvista valintasi painamalla \blacktriangleright . Kohta **VÄRINORMI** on korostettuna.
4. Valitse nuolinäppäimellä \blacktriangledown valikon kohta **APS**.
5. Käynnistäaksesi automaattisen kanavahaun paina nuolinäppäimiä \blacktriangleright . Näytölle ilmestyy haun etenemisen ilmaiseva palkki. Odota, kunnes haku on päättynyt. Se kestää muutaman minuutin. Keskeyttääksesi haun paina painiketta **EXIT**.
6. Kanavat sijoitetaan kanavapaikoille maakohtaisessa järjestyksessä. Laitteeseen voidaan tallettaa 100 kanavaa.

Huomaa!

Voit muuttaa kanavapaikkojen järjestystä toiveidesi mukaan. Lue kappaleesta "Valikko TV-KANAL" valikon kohdasta **OHJELMA** \Leftrightarrow **LIITÄ** sivulta 19. Alkaen, kuinka kanavia voidaan volvoidaan lajitella.

SCART- tai Componente-liitännän kautta kytkettyjen laitteiden kohdalla kanavahaku suoritetaan kulloinkin kytkettynä olevan laitteen kautta. Apua löydät tällaisissa tapauksissa liitetyn signaalilähteen käyttöohjeesta (esim. DVB-T -vastaanotin tai SAT-vastaanotin).

Kanavavalinta

- Kanavan valitsemiseksi paina joko jompaakumpaa laitteessa olevaa painiketta **CH+ / CH-**, toista kaukosäätimen **CHANNEL** [11] -painiketta tai valitse kanava suoraan numeropainikkeella [20].
Kaksipaikkaisen numeron syöttämiseksi paina \ominus [19].
- Painiketta S [9] painamalla valitset viimeksi katsotun kanavan.

Ääniasetukset

Kuva-asetukset

Äänenvoimakkuus

- Kaukosäätimen äänenvoimakkuuspainikkeilla **VOLUME** [18] tai televisiolaitteen painikkeilla **V+/V-** voit nostaa tai laskea äänenvoimakkuutta.

Mykistys

- Jos haluat kytkeä äänen kokonaan pois, tai takaisin päälle, paina M [5]. Näytölle ilmestyy ilmoitus **MYKKÄ**.

Äänilähtö

- Painikkeen **NICAM** [4] avulla voit valita **MONO-** ja **STEREO-**toiston välillä, **DUAL A** ja **DUAL B**. **DUAL A** ja **DUAL B** ovat valittavissa vain, kun kyseessä oleva lähetyks tukee DUAL-tilaa (esim. kaksikielisissä lähetyksissä).

Äänen esisäätö

- Painikkeella $\rightarrow \text{M} \leftarrow$ [21] voit valita yhden seuraavista äänitiloista: **VAKIO, FILMI, MUSIIKKI, KÄYTTÄJÄ**.

Kuva-asetukset

Kuvamuoto

Kuvamuotopainikkeella  [14] voit vaihdella seuraavien kuvamuotojen välillä:

- **AUTO:** Lähetetty muoto sopeutetaan automaattisesti tulosignaaliin tai esitetään täysikuva.
- **16:9:** Kuva esitetään 16:9-muodossa.
- **ZOOM1/ZOOM2:** suurennettu kuva.
- **4:3:** Kuva esitetään 4:3-muodossa.
- **PANORAAMA:** 4:3-kokoista kuvaa laajennetaan vasempaan ja oikeaan reunaan päin, niin että kuva täyttää koko näytön; ylempää/ ja/tai alemmaa reunaa joudutaan leikkaamaan hieman tässä yhteydessä.



Kuvan esiasetus

- Painikkeella  [22] voit valita yhden seuraavista kuvatiloiista: **FILMI, LUONNOLL., KÄYTTÄJÄ, VAKIO.**

Tietojen näyttäminen

- Paina painiketta  [17] saadaksesi kanavapaikan ja äänitilan näkyviin.
- Samat tiedot saat näkyviin vaihtaessasi toiselle kanavalle.

Signaalilähteen valinta

- TV-laitteen painikkeen **TV/AV / INPUT** tai kaukosäätimen painikkeen  [6] avulla saat näkyviin luettelon käytössä olevista lähteistä. Käytettävissä ovat seuraavat signaalilähteet:
 - **PC:** VGA-liitäntään liitetty laite
 - **HDMI:** HDMI-liitäntään liitetty laite
 - **TV:** TV-/antennikäyttö
 - **SCART1:** SCART-liitäntään 1 liitetty laite
 - **SCART2:** SCART-liitäntään 2 liitetty laite
 - **YPBPR1:** Component-liitäntään 1 liitetty laite
 - **YPBPR2:** Component-liitäntään 2 liitetty laite
- Laitteen painikkeilla **CH +/CH -** tai kaukosäätimen nuolinäppäimillä  /  voit vaihdella vastaanottolähteiden välillä.

Teksti-TV

Teksti-TV on maksuton palvelu, jota lähettävät useimmat TV-asemat, ja joka sisältää uusinta tietoa uutisista, säästä, TV-ohjelmista, osakekurseista, alaotsikoista ja muista aiheista. LCD-TV:si tarjoaa useita hyödyllisiä toimintoja teksti-TV:n käyttöön, kuten monisivuiset tekstit, alisivujen tallennus tai nopea sivuilla liikkuminen.

Teksti-TV:n käyttö

1. Valitse televisioasema, joka lähettää teksti-TV-signaalia.
2. Paina kerran painiketta **TXT [12]**, jonka tuloksena teksti-TV-sivu tulee näkyviin.
3. Painamalla uudelleen painiketta **TXT [12]** laite siirtyy takaisin TV-tilaan

Teksti-TV-sivujen valitseminen

Numeronäppäimet [20]

- Syötä haluttu videotekstisivu suoraan numeronäppäimillä laitteeseen.
- Valittu sivunumero näkyy näytön vasemmassa yläkulmassa. Videotekstilaskuri hakee niin kauan, kunnes syötetty sivunumero löytyy.

PGUP / PGDW -painikkeet [12]

- Painikkeilla **PGUP** ja **PGDW [12]** voit liikkua eteen- ja taaksepäin videotekstisivuilla.

SUBPAGE [12]

- Toisilta videotekstisivuilta löytyy alisivuja. Tällöin näkyy kuvan alareunassa esim. merkintä 1/3. Alasivut tulevat näkyviin n. puolen minuutin välein.
Voit myös avata alasivut itse painamalla painiketta **SUBPAGE [12]**. Näkyviin tulee nelipaikkainen syöttökenttä, johon voit syöttää alasivun numeron (esim. **0002**).

Värilliset pikavalintapainikkeet [13] / Fastext

- Jos kuvan alareunassa näkyy värillisiä tekstimerkintöjä, voit valita nämä sisällöt painamalla suoraan vastaavaa väripainiketta **PUNAINEN**, **VIHREÄ**, **KELTAINEN** ja **SININEN**.

Hyödylliset teksti-TV-toiminnot

INDEX [12]

- Tällä painikkeella pääset siihen teksti-TV-sivuun, joka toimii hakemistona.

SIZE [12]

Näyttää tekstin kaksinkertaisella suurennoksella.

- Painamalla painiketta **SIZE** saat sivun ylemmän puoliskon suurennettua.
- Painamalla painiketta **SIZE** uudelleen saat sivun alemman puoliskon suurennettua.
- Kun painat vielä kerran painiketta **SIZE**, teksti-TV:n teksti näkyy jälleen normaalikokoisena.

REVEAL [12]

- Saadaksesi näkyviin piilotettua tietoa, esim. arvoitusten tai tietokilpailujen ratkaisuja, paina kerran painiketta **REVEAL**.
- Kun painiketta **REVEAL** painetaan uudelleen, nämä tiedot poistuvat jälleen näkyvistä.



CANCEL [12] / Kätkeyty haku

Kun painat painiketta **CANCEL** teksti-TV-tilassa, näyttö siirtyy TV-tilaan odottaessa seuraavaa sivua.

- Valitse haluamasi sivunumero teksti-TV-tilassa.
- Paina painiketta **CANCEL** vaihtaaksesi TV-tilaan odottaessasi videotekstisivun aukeamista. Vasempaan yläkulmaan ilmestyy kenttä, jossa näkyy haettava sivunumero ja jonka tausta on keltainen niin kauan kuin haku jatkuu.
- Kun haluttu sivu on löytynyt, näkyviin ilmestyy sivunumero mustaa taustaa vasten.
- Paina silloin uudestaan **CANCEL**-painiketta, kun haluat palata teksti-TV-tilaan.

HOLD [16]

Valitsemasi teksti-TV-sivu saattaa sisältää enemmän tietoa kuin yhdelle näyttöruudulle mahtuu. Tällaisessa tapauksessa tiedot on jaettu useammalle alisivulle. Alasivut vaihtuvat seuraaviin sivuihin säännöllisin väliajoin.

- Paina painiketta  **[16]** estääksesi automaattisen sivunvaihdon. Kuvaruudun vasempaan yläkulmaan tulee näkyviin symboli ja automaattinen sivunvaihto keskeytetään.
- Paina painiketta  **[16]** salliaaksesi jälleen automaattisen sivunvaihdon.

Sekoitus tekstitelevisio-televisiokuva [17]

- Painiketta  **[17]** painamalla saat tekstitelevision tekstin näkyviin läpinäkyvänä (televisiokuvan näkyessä taustalla).

OSD-valikko

Seuraavassa on kuvattu OSD-valikkoa LCD-TV-tilassa. Tietokonetilassa käytössäsi on muita vaihtoehtoja, joista voit lukea sivulta 20 alkaen.

Huomaa!

Mahdollisista teknisistä muutoksista johtuen saattavat alla kuvatut valikot poiketa kuvaruudullasi näkyvistä valikoista.

Valikko KUVA

Valikon kohta	Asetus
KONTRASTI	Kontrastin pienentäminen/suurentaminen (0–100).
KIRKKAUS	Kirkkauden pienentäminen/suurentaminen (0–100).
VÄRISÄVY	Värin voimakkuuden pienentäminen/suurentaminen (0–100) (ainoastaan kun käytössä on NTSC).
KYLLÄISYYS	Kylläisyyden pienentäminen/suurentaminen (0–100).
TERÄVYYS	Terävyyden pienentäminen/suurentaminen (0–100).
VÄRI	NORMAALI: normaalit värit. LÄMMIN: vahvistaa lämpimiä väriosa. KYLMÄ: vahvistaa kylmiä väriosa.
KUVAFORM.	AUTO: : lähetetty muoto sopeutetaan automaattisesti tulosignaaliin tai esitetään täysikuva. 16:9: kuva esitetään 16:9-muodossa. ZOOM1/ZOOM2: suurennettu kuva. 4:3: kuva esitetään 4:3-muodossa. PANORAAMA: 4:3-kokoista kuvaa laajennetaan vasempaan ja oikeaan reunaan päin, niin että kuva täyttää koko näytön; ylempää/ ja/tai alemmaa reunaa joudutaan leikkaamaan hieman tässä yhteydessä.

SÄVYVAL.

Valikon kohta	Asetus
BASSO	Bassojen asetus (0–100).
NOSTA	Korkeuksien asetus (0–100).
TASAPAINO	Vasemman ja oikean kaiuttimen välisen tasapainon asetus (0–100).
MTS	Vaihtaminen välillä mono/stereo.
ÄÄNITILA	KÄYTTÄJÄ: käyttäjän valikossa „ TAAJ.KORJ. “ asettama äänitila. VAKIO: vakioasetus. FILMI: vahvistaa ”elokuva-ääntä”. MUSIIKKI: musiikkia varten optimoitu asetus.
TAAJ.KORJ.	Painikkeilla ▲/▼ valitse taajuusalueen (120 Hz, 500 Hz, 1K5 Hz, 5K Hz, 10K Hz). Painikkeilla ◀/▶ asetetaan valitun taajuusalueen arvon.

Valikko LAAJENN.

Valikon kohta	Asetus
3D NRO	Kohinanvaimennus päälle/pois.
TEKS KIELI	Esiasetuksena on LÄNSI . Jos olet kielialueella, jolla käytetään toista kirjasinlajia, voit muuttaa kieliasetukseksi ITÄ, VENÄJÄ, ARABIA tai FARSI .
AUTO MUOTO	Kuvaformaatin vaihto SCART-liitännän kautta
SCART2 OUT	SCART2 -liitännän lähtösignaalin asetus
CHILD LOCK	Aktivoi kanavaesto (lapsilukko) salasanan avulla täältä. Vakioasennuksessa käytetty salasana on 0000 . Jos olet muuttanut salasanaa, ja kadottanut sen, käytä master-salasanaa 9538 .
BLUESCREEN	Jos tässä kohtaa on valittuna PÄÄLLE näkyy sellaisen kanavan kohdalla, joka ei vastaanota lähetyssignaalia, pelkkä sininen kuvaruutu.

Valikko SYSTEM

Valikon kohta	Asetus
UNIAJASTIN	Valitse aika, jonka kuluttua laite kytkeytyy automaattisesti pois päältä. Nuolinäppäimillä voit asettaa ajan 15-minuutin portaisissa (korkeintaan 1 tunti). Sleep-Timer-aika alkaa välittömästi painikkeilla ◀ ▶ tehdyn asetuksen jälkeen.
OSD KIELI	Valitse OSD-valikon kieli. Se vaihtuu välittömästi.
OSD V-AS.	Aseta OSD-valikon vaakasuora asento.
OSD P-AS.	Aseta OSD-valikon pystysuora asento.
KESTO	Aseta, koska OSD poistuu näkyvistä, kun sitä ei käytetä.
INFO	Näyttää OSD:n ohjelmistoversion.
NOLLAUS	Tämän valikon kohdan kautta voit palauttaa tehdasetukset. Kaikki manuaalisesti suoritettut asetukset poistetaan. Arvot ovat tämän jälkeen samat kuin laitteen toimituksen yhteydessä. Kanavaluettelo säilytetään.
VASTAVALO	Tästä asetat taustavalon.

Valikko TV-KANAVA

Valikon kohta	Asetus
VÄRINORMI	Auto, PAL, NTSC, SECAM, PAL M, PAL N, NTSC 4.42
ÄÄNINORMI	Auto, B/G, I, D/K, L, L'
APS	Automaattinen kanavahaku
MANUAAL.	Täällä voit suorittaa manuaalisen kanavahaun. <ol style="list-style-type: none">Valitse kanavapaikka kohdasta KANAVA.Siirry kohtaan ETSI ja aloita nuolinäppäimillä ◀ ▶ haku alas- tai ylöspäin taajuusalueella. Haku pysähtyy jokaisen löydetyn kanavan kohdalle, minkä jälkeen järjestelmä tarjoaa kanavan tallennusmahdollisuutta TALLENNA.Tallenna kanava painamalla OK. Valikon kohdassa HIENOSÄÄTÖ (ks. alla) voit suorittaa edelleen hienosäätöjä.
OHJELMA	Kanavataulukosta näet kulloinkin tallennettuina olevat kanavat. Kanavan nimen muuttaminen: <ol style="list-style-type: none">Siirry haluamaasi kanavapaikkaan ja paina punaista väripainiketta NIMI. Nyt voit muuttaa ensimmäistä kirjainta. Valitse merkki nuolinäppäimillä ▲ ▼. Merkit ilmestyvät aakkosjärjestyksessä A B C [kirjaimen] Z saakka ja 0 1 2 [numeroon] 9 saakka () * + , . / [BLANK] –. Voit syöttää korkeintaan 5 merkkiä.Siirry seuraavaan kirjaimen nuolinäppäimellä ▶ jne.Paina lopuksi vielä kerran punaista väripainiketta OK tallentaaksesi nimen. Kanavan poistaminen: <ol style="list-style-type: none">Valitse kanava, jonka haluat poistaa luettelosta, ja paina vihreää väripainiketta POISTA. Muut kanavat siirtyvät poistettavan kanavan perässä taulukossa. Kanavan siirtäminen: <p>Tästä voit siirtää kanavan toiselle paikalle.</p> <ol style="list-style-type: none">Valitse siirrettävä kanava ja paina keltaista väripainikettä LIITÄ.Siirrä kanava painikkeilla ▲ ▼ haluamallesi paikalle ja paina punaista väripainiketta OK. Muut kanavat siirtyvät vastaavasti uusille paikoille.
HIENOSÄÄTÖ	Täällä voit hienosäätää kulloinkin valittuna olevan kanavan kuvaa painikkeilla ◀ ▶.
AFT	Automaattinen hienosäätö. Jos tämä vaihtoehto on kytkettynä päälle, automaattinen hienosäätö käynnistyy aina signaalin heiketessä.
PORGRAM AREA	Vastaanottoalueen säätö ääninormin mukaiseksi automaattisen kanavahaun yhteydessä. Valitse joku näistä: MUUT (kaikki ääninormit, paitsi L/L'), MOLEMMAT (kaikki ääninormit, myös L/L'), RANSKA (ainoastaan ääninormi L/L')

Videonauhurin manuaalinen tallennus

Voit käyttää manuaalista haku esim. liittäessäsi videonauhuria LCD-TV-laitteeseen.

Kun LCD-TV ja videonauhuri on yhdistetty toisiinsa antennin avulla (vrt. sivu 7), aseta videonauhuri testisignaaliin.

- Suorita manuaalinen haku LCD-TV:llä.
- Kun testisignaali on löytynyt, tallenna se kanavapaikkaan 0 (tätä kanavapaikkaa ei ole varattu televisiokanavalle).

OSD PC-tilassa

Valikko PC

Valikon kohta	Asetus
KONTRASTI	Kontrastin pienentäminen/suurentaminen (0–100).
KIRKKAUS	Kirkkauden pienentäminen/suurentaminen (0–100).
VÄRITIÖÄ	Aseta värin lämpö eli VÄRIN LÄMP asentoon NORMAALI , KYLMÄ , LÄMMIN tai MANUAAL.). Kun värin lämmöksi, VÄRIN LÄMP , on asetettu MANUAAL. , voit säätää seuraavia väriarvoja itse: R (punainen), G (vihreä) ja B (sininen).
KUVAFORM.	Valitse jompikumpi kahdesta kuvaformaattista: normaali tai keskitetty.
AUTO	Täältä voit suorittaa automaattisen kuvansäädön. Järjestelmä säätää tällöin automaattisesti optimaaliset arvot: vaakasuoralle sijainnille, pystysuoralle sijainnille, TFT-näytön tilaan ja tahdistukseen.

Valikko ÄÄNI

Valikon kohta	Asetus
BASSO	Bassojen asetus (0–100).
NOSTA	Korkeuksien asetus (0–100).
TASAPAINO	Vasemman ja oikean kaiuttimen välisen tasapainon asetus (0–100).
ÄÄNITILA	KÄYTTÄJÄ: Käyttäjän valikossa ”Equalizer” asettama äänitila. VAKIO: vakioasetus. FILMI: vahvistaa ”elokuva-ääntä”. MUSIIKKI: musiikkia varten optimoitu asetus.
TAAJ.KORJ.	Painikkeilla ▲ / ▼ valitset taajuusalueen (120 Hz, 500 Hz, 1K5 Hz, 5K Hz, 10K Hz). Painikkeilla ◀ / ▶ asetat valitun taajuusalueen arvon.

Valikko GEOMETRIA

Valikon kohta	Asetus
V-ASENTO	Säädä LCD-näytön vaakasuora kuva.
P-ASENTO	Aseta LCD-näytön pystysuora kuva.
TAHTI	Säädä TFT-näytön tahdistus. Mitä korkeampi arvo, sitä leveämmältä näyttö vaikuttaa. Mitä matalampi arvo, sitä tiiviimmän kokoinen näyttö.
VAIHE	Säädä tila TFT-ruutusi näytön optimoimiseksi.
CHILD LOCK	Aktivoi kanavaesto (lapsilukko) salasanan avulla täältä. Vakioasennuksessa käytetty salasana on 0000 . Jos olet muuttanut salasanaa, ja kadottanut sen, käytä master-salasanaa 9538 .

Valikko SYSTEM

Valikon kohta	Asetus
UNIAJASTIN	Valitse aika, jonka kuluttua laite kytkeytyy automaattisesti pois päältä. Nuolinäppäimillä voit asettaa ajan 15-minuutin portaisissa (korkeintaan 1 tunti). Sleep-Timer-aika alkaa välittömästi painikkeilla ◀ ▶ tehdyn asetuksen jälkeen.
OSD KIELI	Valitse OSD-valikon kieli. Se vaihtuu välittömästi.
OSD V-AS.	Säädä OSD-valikon vaakasuora asema.
OSD P-AS.	Säädä OSD-valikon pystysuora asema.
KESTO	Säädä, milloin OSD poistuu näkyvistä, kun sitä ei käytetä.
INFO	Näyttää OSD:n ohjelmistoversion.
NOLLAUS	Tämän valikon kohdan kautta voit palauttaa tehdasetukset. Kaikki manuaalisesti suoritettut asetukset poistetaan. Arvot ovat tämän jälkeen samat kuin laitteen toimituksen yhteydessä.
VASTAVALO	Tästä asetat taustavalon.

Ongelmanpoisto

Toisinaan virhetoiminta voi olla helposti korjattava, joskus voi olla kyse virheellisestä osasta. Tämän luvun tarkoituksena on auttaa sinua löytämään ratkaisu mahdollisiin ongelmatilanteisiin. Mikäli näistä toimenpiteistä ei ole apua ota yhteyttä asiakaspalveluumme. Soita, me autamme mielellämme!

Ei näy kuvaa, ei kuulu ääntä.

Tarkista, että verkkovirtakaapeli on liitetty asianmukaisesti pistorasiaan ja virtasovittimeen.

- Tarkasta, onko signaalilähteeksi valittu TV.
- Tarkista, onko laitteen yläpuolella oleva virtakytkin kytkettynä päälle.

Ei näy kuvaa. Ei näy AV-kuvaa.

- Tarkasta, onko kontrasti / kirkkaus säädetty oikein.
- Tarkasta, ovatko kaikki ulkoiset laitteet liitetty oikein.
- Varmista, onko valittuna oikea AV-asetus.

Ei kuulu ääntä.

- Varmista, ettei äänenvoimakkuutta ole säädetty minimiin.
- Varmista, ettei mykistystoiminto ole käytössä.

Ei näy kuvaa, ei kuulu ääntä, ainoastaan kohinaa.

- Vastaanotossa voi olla häiriö. Tarkasta, onko antenni liitetty kunnolla.

Kuva on epäs selvä.

- Vastaanotossa voi olla häiriö.
- Tarkasta, onko antenni liitetty kunnolla.

Kuva on liian vaalea tai liian tumma.

- Tarkista kontrastin, kirkkauden ja taustavalon asetukset **KONTRASTI / KIRKKAUS / VASTAVALO** valikossa **KUVA**.

Kaukosäädin ei toimi.

- Tarkista, ovatko kaukosäätimen paristot toimintakunnossa ja asianmukaisesti asetetut.
- Varmista, että televisiossa oleva kaukosäätimen tuntoikkuna ei ole altistettuna voimakkaalle valonsäteilylle.
- Kytke laite virtakytkimellä pois päältä ja takaisin päälle.

Kuva ei ole terävä.

- Vastaanotto saattaa olla huono.
- Tarkista, onko antenni liitettynä.
- Tarkista kuvan tarkkuuden asetukset valikossa **KUVA**.

Kuva koostuu pisteistä.

- Voi olla, että autot, junat, korkeajännitejohdot, neonvalot jne. aiheuttavat interferenssejä.
- On mahdollisesti olemassa interferenssi antennijohdon ja virtajohdon välissä. Yritä erottaa johdot toisistaan paremmin.

Kuvaruutuun ilmestyy viivoja tai värit haalistuvat.

- Onko mahdollista, että jokin toinen laite häiritsee? Interferenssit voivat johtua myös radioasemien tiedonsiirtoantenneista tai radioharrastajien antenneista tai matkapuhelimista.
- Sijoita laite mahdollisimman kauaksi mahdollisesta häiriölähteestä.

Laitteen ohjauspainikkeet eivät toimi

- Lapsilukko on mahdollisesti aktivoituna.

Oletko unohtanut salasanan?

- Käytä master-salasanaa **9538**.

Tarvitsetko ulkopuolista apua?

Mikäli edellisen luvun ehdotukset eivät johtaneet ongelman poistumiseen, ole hyvä ja ota yhteys asiakaspalveluumme. Asiakaspalvelulle olisi paljon apua, jos voisit antaa seuraavat tiedot:

- Jos olet jo saanut asiakasnumeron, ilmoita se meille.
- Welche externen Geräte sind angeschlossen?
- Mitä viestejä kuvaruudulla näkyy?
- Missä käytön vaiheessa ongelma esiintyy?
- Mitä olet jo tehnyt ongelman ratkaisemiseksi?

Huolto

- Vedä ennen puhdistusta aina pistoke pistorasiasta ja irrota kaikki liitäntäjohdot.
- Älä käytä liuotinaineita, tai syövyttäviä tai kaasumaisia puhdistusaineita.
- Käytä LCD-TV:n puhdistamisessa pehmeää, nukkaamatonta liinaa.
- Pidä huolta, ettei vesipisaroita jää LCD-TV:n pintaan. Vesi voi aiheuttaa pysyviä värimuutoksia.
- Älä altista LCD-TV:ä kirkaalle auringonpaisteelle.
- Säilytä pakkausmateriaalia hyvin ja käytä sitä ainoastaan näytön kuljettamiseen.

Huomio!

TV-kotelon sisällä ei ole huollettavia tai puhdistettavia osia.

Hävittäminen



Pakkaus

Laite toimitetaan huolellisesti pakattuna, jotta se ei vaurioituisi kuljetuksen aikana. Pakkaukset on valmistettu materiaaleista, jotka on hävitettävä ympäristöystävällisellä tavalla ja voidaan toimittaa asianmukaiseen kierrätyspisteeseen.



Laite

Älä missään tapauksessa hävitä loppuun käytettyä laitetta tavallisten talousjätteiden mukana. Tiedustele viranomaisilta ympäristöystävällisiä jätehuoltomahdollisuuksia.



Paristot

Käytetyt paristot eivät kuulu talousjätteiden sekaan. Ne on toimitettava paristojen keräyspisteeseen.

Tekniset tiedot

	MD 30036	MD 30048	MD 30045	MD 30058
Näyttörüudun halkaisija	26" (66 cm)	32" (81 cm)	37" (94 cm)	40" (102 cm)
Käyttöjännite	AC 230V~ 50Hz			
Tehonotto	n. 120 W	n. 150 W	n. 175 W	n. 200 W
Tehonotto Standby	n. 3 W			
TV-järjestelmä	PAL, SECAM, B/G, D/K, I, L/L'			
Audio	Multi-Stereo / Nicam			
Kanavapaikat	100			
Antennitulo	75 Ohm			
Liitännät	1 x RF, 1 x D-SUB (VGA), 1 x HDMI, 2 x SCART, 2 x YPbPr			
Reaktioaika	8 ms	6,5 ms	8 ms	8 ms
Kuvakulma h/v	170°/170° (typ.)	176°/176° (typ.)		178°/178° (typ)
Kontrastisuhde	800:1 (typ.)	1000:1 (typ.)		1200:1 (zyp)
Kirkkaus	500 cd/m ²	400 cd/m ²	500 cd/m ²	
Fysikaalinen erotusterävyys	1366 x 768			
Mitat (L x K x S) (sis. jalan)	680 x 530 x 245	810 x 620 x 245	945 x 710 x 310	1015 x 735 x 310
Paino (sis. jalan)	n. 10,5 Kg	n. 15 Kg	n. 23 Kg	n. 24,5 Kg

Valmistaja pidättää itsellään oikeuden tehdä tuotteeseen teknisiä muutoksia!

LCD-laitteiden pikselivirheet (TFT-näytöt)

Nykyaikaisimmista tuotantomenetelmistä huolimatta saattaa laitteissa käytetystä erittäin monimutkaisesta tekniikasta johtuen joissain harvoissa tapauksissa käydä niin, että yksittäiset tai useammatkin kuvanrakennuksessa käytetyt valopisteet eivät toimi.

Aktiivi-matriisiin perustuvissa TFT-näytöissä, joiden resoluutio on **1366 x 768 pikseliä (WXGA)** ja jotka koostuvat kolmesta alapikselistä (punainen, vihreä, sininen) on käytössä yhteensä n. **3,1** miljoonaa ohjaustransistoria. Tästä erittäin korkeasta transistorilukumäärästä ja siihen liittyvästä äärimmäisen monimutkaisesta valmistusprosessista johtuen saattavat yksittäiset pikselit tai alapikselit lakata toimimasta tai niiden ohjauksessa voi esiintyä häiriöitä.

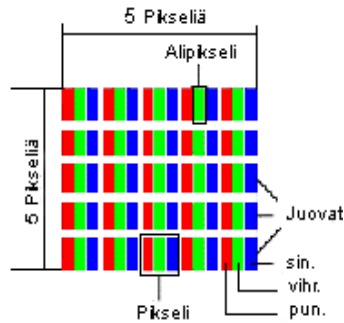

Kuvaus		Hyväksytty lukumäärä
Vaaleat alapikselit	1 alipikseli	Kork. 1
	Kaksi vierekkäin (vaaka/pysty)	0
Etäisyys	Vaaleiden ja tummien alapikselien välinen minimietäisyys	Väh. 10 mm
Tummat alapikselit	Yksittäiset	Kork. 3
	Kaksi vierekkäin	Kork. 1
Etäisyys	Vaaleiden ja tummien alapikselien välinen minimietäisyys	Väh. 10 mm
Vaaleiden ja tummien alapikselien kokonaismäärä		

Taulukossa on kuvattu suurinta sallittua pikselivirheiden lukumäärää, joka saa esiintyä kuvaruudulla ilman että kyseessä on takuun piiriin kuuluva tapaus. Kyseessä on mahdollisesti takuun piiriin kuuluva tapaus, jos yllä ilmoitettu virhemäärä ylittyy jossain kategoriassa.

Käyttöohjeen / teknisten tietojen jäljentäminen

Asiakirjat sisältävät lain nojalla suojattuja tietoja. Kaikki oikeudet pidätetään. Asiakirjojen jäljentäminen mekaanisin, sähköisin tai muin menetelmin on kiellettyä ilman valmistajan kirjallista lupaa.

Copyright © 2007

Kaikki oikeudet pidätetään.

Tämä käsikirja on tekijänoikeudellisesti suojattu. Kaikki oikeudet pidätetään. Käsikirjan mekaaninen, sähköinen ja kaikenlainen muukin monistaminen ilman valmistajan kirjallista lupaa on kielletty.

MEDION -yhtiö omistaa tuotteen tekijänoikeudet.

Teknisiä ja ulkonäön muutoksia sekä painovirheitä pidätetään.

Indhold

Informationer om denne vejledning	3
Anvendelsesområde	3
Medfølgende udstyr	3
Sikkerhedsanvisninger	4
Driftssikkerhed.....	4
Omgivelsestemperatur	4
Reparation	4
Indretning af arbejdsplads	5
Strømforsyning	5
Sikkerhedsanvisninger ved anvendelse af batterier	5
Lær apparatet at kende	6
Betjeningselementer 26", 32", 37"	6
Betjeningselementer 40"	6
Tilslutninger	7
Tilslutningseksempler	8
Videobåndoptager	8
DVD-Player	8
Receiver (SAT, DVB-T, Decoder etc.), DVD-optager	9
Computer / Apparater med digital udgang (f.eks. HDMI)	9
Fjernbetjeningen	10
Ibrugtagning	11
Udpakning	11
Ilægning af batterier	11
Tilslutning af antenne.....	11
Tilslutning til strømforsyningen.....	11
Grundfunktioner	12
Tænd og sluk for LCD skærmen	12
Navigering i menuen	12
Sprogindstilling	12
Automatisk programsøgning (antennetilslutning RF IN)	13
Valg af kanaler	13
Lydindstillingen	13
Lydstyrke	13
Mute.....	13
Lydoutput.....	13
Forindstilling af lyd	13
Billedindstillinger.....	14
Billedformat	14
Forindstilling af billedet.....	14
Visning af info	14
Valg af signalkilde.....	14
Tekst-TV	15
Anvendelse af TEKST-TV	15
Valg af sider i tekst-tv.....	15
Talknapperne [20]	15
PGUP / PGDW knappen [12]	15
SUBPAGE [12]	15
Farveknapper [13] / Fastext.....	15
Nyttige tekst-tv egenskaber	15
INDEX [12].....	15
SIZE [12]	15
REVEAL [12]	15
CANCEL [12] / Skjult søgning.....	16
▶ HOLD [16].....	16
i Samtidig visning af tekst-TV og TV-billede [17].....	16

OSD-menuen	17
Menu BILLED	17
Menu LYD	17
Menu UDVIDET	18
Menu SYSTEM	18
Menu TV-KANAL	19
Manuel lagring af videoptager	19
OSD i PC-mode	20
Menu PC	20
Lydmenu	20
Menu GEOMETRI	20
Menu SYSTEM	21
Lokalisér årsagen	22
Har De brug for yderligere understøttelse ?	23
Rensning	23
Genanvendelse	23
Tekniske specifikationer	24
Pixelfejl hos LCD'er (TFT-Displays)	25
Kopiering af denne betjeningsvejledning	25

Informationer om denne vejledning

Gennemlæs denne instruktion meget opmærksomt og følg alle de nævnte henvisninger. Så er De garanteret en pålidelig drift og en lang levetid for Deres LCD-TV. Hav altid denne instruktion parat i nærheden af Deres LCD-TV. Pas godt på brugsanvisningen for at kunne give den videre til en eventuel ny ejer.

HD ready

- Deres LCD-TV er forsynet med kendetegnet "HD-ready". Det betyder, at det i princippet kan videregive højdefinitions-fjernsynsprogrammer (HDTV).
Det forudsættes, at et HDTV-signal gives fra en ekstern Set-Top-Box (HD-STB) i LCD-TV'et.

Service

Såfremt der opstår problemer med Deres LCD-TV, kontakt os (sml. service-adressen på bagsiden af denne brugsanvisning). Der findes i denne håndbog et særligt kapitel om temaet kundeservice, som begynder på side 22.

Anvendelsesområde

- Dette apparat er beregnet til modtagelse og gengivelse af fjernsynsprogrammer. De forskellige tilslutningsmuligheder muliggør en yderligere udvidelse af modtagelses- og gengivelseskilder (receiver, DVD-afspiller, DVD-optager, videoptager, etc.).
- Dette apparat er kun egnet til indendørs brug i et tørt rum.
- Dette apparat er ikke egnet som datamonitor for kontorarbejdspladser.
- Dette apparat er designet til privat brug. Det er ikke dimensioneret til drift i tungindustrielle virksomheder. Anvendelse i omgivelser med ekstreme ydre betingelser kan medføre beskadigelse af apparatet.

Medfølgende udstyr

- LCD-TV
- Nettilslutningskabel
- Fjernbetjening og 2 batterier type R03 (AAA) 1,5V
- Garantibevis
- Betjeningsvejledning

Obs!

Anvend kun den vedlagte tilslutningskabel.

Sikkerhedsanvisninger

Driftssikkerhed

- Børn må aldrig håndtere elektriske apparater uden opsyn. Børn kan ikke altid forudse mulige farer.
- Hold emballagematerialet - f.eks. folier - uden for børns rækkevidde. Ved misbrug kan der opstå fare for kvælning.
- Åbn aldrig kabinettet på LCD-TV (elektrisk stød, kortslutning og brandfare)!
- Indfør ingen genstande gennem slidser eller åbninger i LCD-TV's indre (elektrisk stød, kortslutning og brandfare)!
- Slidser og åbninger på LCD-TV sørger for ventilation. Tildæk aldrig disse åbninger, da der i så fald kan opstå overophedning (overophedning, brandfare)!
- Tryk ikke på displayet. Der er risiko for, at skærmen bliver beskadiget.
- Der foreligger fare for tilskadekomst, hvis displayet går i stykker. Anvend beskyttelseshandsker, når de ituslåede stykker pakkes ind, hvorefter de sendes til den pågældende kundeservice, som bortskaffer dem på forsvarlig måde. Vask derefter hænderne med sæbe, da det ikke kan udelukkes, at der kan udtræde kemikalier.
- Berør ikke displayet med fingrene eller skarpe genstande, hvilket eventuelt kan beskadige den.

Henvend Dem til **kundeservice** hvis:

- netkablet er smeltet lidt fra varmen eller er beskadiget.
- der er trængt væske ind i LCD-TV
- LCD-TV ikke virker efter forskrifterne
- LCD-TV er faldet ned, eller kabinettet er beskadiget

Omgivelsestemperatur

- I de første timer, hvor apparat'en anvendes, kan der forekomme en karakteristisk, men helt ufarlig lugt, som forsvinder med tiden.
For at afhjælpe lugtdannelsen anbefales det at lufte regelmæssigt ud i rummet. Ved udviklingen af produktet har vi sikret, at de gældende grænseværdier nøje overholdes.
- Sørg for, at LCD-TV og alle tilsluttede enheder ikke udsættes for fugt og undgå støv, varme og direkte solbestråling. Tilsidesættelse af denne forskrift kan forårsage fejl eller beskadigelse af LCD-TV.
- Apparatet må ikke bruges udendørs, da det kan beskadiges af ydre påvirkninger som f.eks. regn og sne.
- Apparatet må ikke udsættes for dryppende eller sprøjtende vand, og der må ikke stilles beholdere med væske som f.eks. vaser – på apparatet. Indtrængende væske kan forringe den elektriske sikkerhed.
- Undgå at sætte åbne brandkilder (stearinlys el. lign.) oven på enheden.
- Sørg for tilstrækkelig frirum omkring apparatet, hvis det placeres i reol eller skab. Der skal som minimum være en afstand mellem apparatet og evt. reolvæg på 10 cm for at sikre tilstrækkelig ventilation.
- Stil og anvend alle komponenter på en stabil, plan og vibrationsfri flade, hvorved det forhindres, at LCD-TV falder ned.
- Undgå blænding, spejlinger, for stærkte lys-mørk-kontraster, hvorved øjnene skånes.
- Den optimale kiggeafstand er ca. 3-5 gange skærmdiagonalen.

Reparation

- Lad udelukkende faguddannet personale udføre reparationer af LCD-TV.
- I tilfælde af nødvendig reparation bedes De udelukkende henvende Dem til vor autoriserede kundeservice.

Indretning af arbejdsplads

- LCD-TV kan anvendes ved en omgivelsestemperatur fra 5° C til 35° C.
- Overhold en afstand på mindst en meter til højfrekvente og magnetiske fejlkilder (fjernsyn, højtaleranlæg, mobiltelefoner osv.), hvorved funktionsfejl og datatab undgås.
- Vent efter transport af LCD-TV med at tage den i brug, til den har samme temperatur som omgivelserne. Ved store temperatur- eller fugtighedssvingninger kan der på grund af kondensation opstå fugt i LCD-TV's indre, som kan forårsage en elektrisk kortslutning.
- Træk netstikket ud af stikkontakten og fjern antennestikket fra antenneindgang i tilfælde af tordenvejr, eller hvis skærmen ikke skal anvendes gennem længere tid.

Strømforsyning



Vær venligst opmærksom på: Selv når der er slukket for netafbryderen, er der spænding på dele af apparatet. For at afbryde strømforsyningen til Deres LCD-TV, eller for at frakoble apparatet helt fra strømmen, **træk netstikket ud af stikdåsen.**

- Tilslut kun LCD-TV's til jordforbundne stikdåser med 230 V ~ 50 Hz.
- Vi anbefaler som yderligere sikkerhed en overspændingsbeskyttelse, hvorved LCD'en beskyttes mod beskadigelse på grund af spændingsspidser eller lynnedslag fra strømnettet.
- Strømtilførslen til TV afbrydes ved at trække netstikket ud af stikdåsen.
- Stikdåsen skal sidde i nærheden af LCD-TV og være lettilgængelig.
- Læg ledningerne på en sådan måde, at ingen kan træde på eller snuble over dem.
- Stil ingen genstande på ledningerne, da de i givet fald kan beskadiges.

Sikkerhedsanvisninger ved anvendelse af batterier

Batterier kan indeholde brændbare stoffer. Ved forkert brug kan batterierne lække, blive meget varme, antændes og endda eksplodere, hvilket kan medføre skader på apparatet og udsætte brugeren for en sundhedsrisiko. Derfor er det vigtigt, at følgende regler overholdes:

- Sørg for at batterierne er uden for børns rækkevidde. Hvis batterierne sluges ved et uheld, søges straks læge.
- Oplad aldrig batterier, medmindre det udtrykkeligt er angivet, at batterierne er genopladelige.
- Undgå at aflade batterierne ved at køre på høj udgangseffekt.
- Undgå at kortslutte batterierne.
- Undgå varme. Kast aldrig batterier ind i åben ild.
- Undgå at ødelægge batterierne og at de bliver deformet. Derved kan der ske skader på hænder eller fingre, eller batterivæske kan trænge ind i øjne eller hud. Hvis det alligevel skulle ske, skylles de pågældende steder med rigelige mængder rent vand og der søges straks læge.
- Undgå kraftige stød eller rystelser.
- Sørg altid for korrekt polaritet. Vær opmærksom på, at batteriernes pluspol (+) og minuspol (-) vender rigtigt for at undgå kortslutning.
- Bland aldrig nye batterier med gamle eller forskellige batterityper, da dette kan medføre fejlfunktion.
- Tag straks brugte batterier ud af apparatet.
- Det anbefales at tage batterierne ud af apparatet, når det ikke skal bruges i længere tid.
- Når batterier skal opbevares eller bortskaffes, anbefales det at sætte et stykke tape på batteripolerne.
- Udsift alle batterier på én gang med nye batterier af samme type.

Lær apparatet at kende

Betjeningslementer 26", 32", 37"

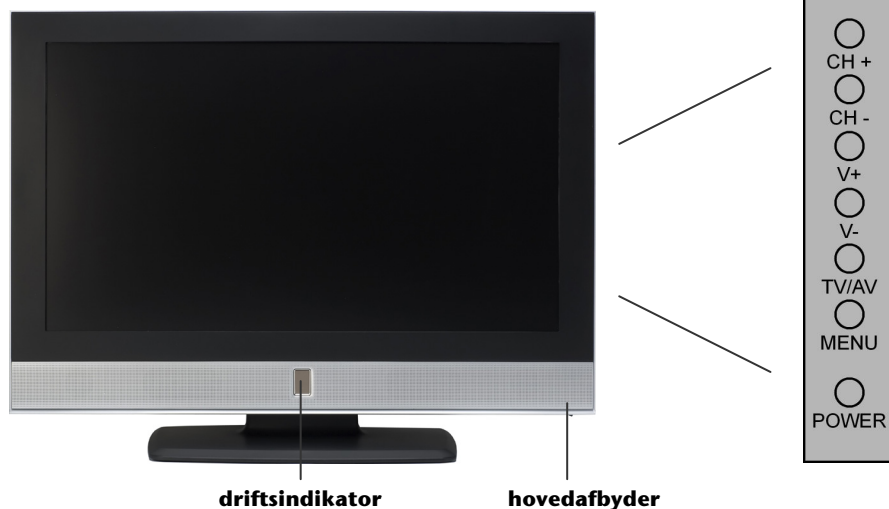

Betjeningslementer 40"

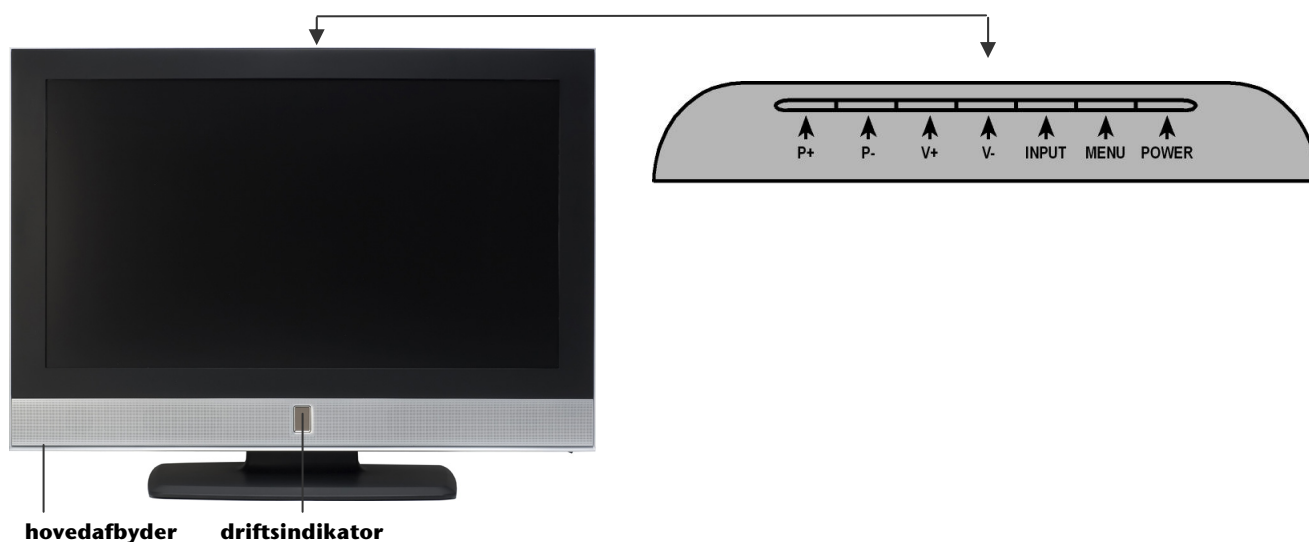

Betjeningslementer	Funktion
CH +/CH - / P+/P-	Skift program med disse knapper.
V +/V -	Indstil apparatets volumen med disse knapper.
TV/AV / INPUT	Hent listen af tilgængelige kilder med denne knap. Med knapperne CH +/CH - / P+/P- skifter De mellem modtagelseskilderne: PC, HDMI, TV, SCART1, SCART2, YPBPR1, YPBPR2.
MENU	Hent OSD ¹ -menuen med denne knap for at foretage indstillinger på apparatet.
POWER (STANDBY)	Tænd for apparatet i slukket tilstand; sæt apparatet i standby-mode.
Driftsindikator	Lyser rødt , når apparatet er i standby-mode. Lyser grønt , når apparatet er tændt.
Hovedafbyder	Sluk for apparatet med denne knap.

¹ On Screen Display (**forkortet: OSD**) er skærmmenuen.

Tilslutninger

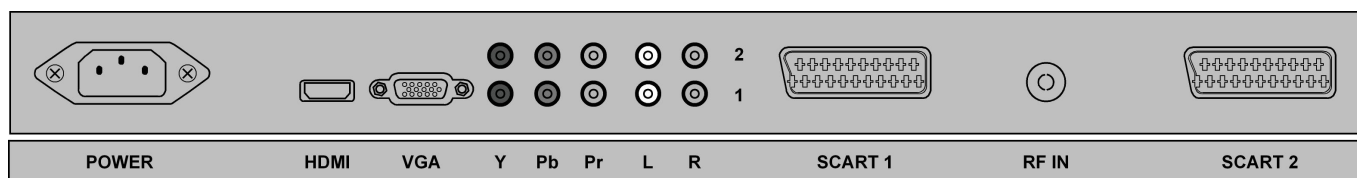

Tilslutning	Tilslutningsmuligheder
POWER	Tilslut det medleverede nettilslutningskabel her.
HDMI	HDMI-indgang HDMI-indgang til tilslutning af apparater med HDMI-udgang, f.eks. DVD-afspiller, SAT- eller DVB-T-receiver, computer bl.a. Til denne tilslutning behøver De et HDMI-kabel (medfølger ikke).
VGA	VGA-indgang VGA-indgang til tilslutning af apparater med VGA-udgang, f.eks. computer bl.a. Til denne tilslutning behøver De et SCART-kabel (medfølger ikke).
Y/PB/PR	Component- / Y/Pb/Pr-indgang Component-indgang til tilslutning af apparater med Component-udgang, f.eks. DVD-afspiller, SAT- eller DVB-T-receiver, videokamera, computer bl.a. Til denne tilslutning behøver De et Component-kabel (medfølger ikke).
L / R	Audio-indgang. Her tilsluttes venstre og højre audio-kanal for kilden, hvis lyd De ønsker at overføre via LCD-TV'et (f.eks. Camcorder).
SCART	SCART-tilslutning SCART-indgang til tilslutning af apparater med SCART-udgang, f.eks. DVD-afspiller, videooptager, SAT- eller DVB-T-receiver, spillekonsoler bl.a. Til denne tilslutning behøver De et SCART-kabel (medfølger ikke).
RF IN	Antennetilslutning Her tilsluttes antennekablet (medfølger ikke)

Tilslutningseksempler

Videobåndoptager

Hvis De ønsker at tilslutte en videooptager til LCD-TV'et, skal De forbinde et antennekabel med antennebøsningen på LCD-TV'et og antenneudgangen på videooptageren. Forbind endnu et antennekabel med antenneudgangen på videooptageren og antennebøsningen i væggen.

Alternativt kan De forbinde LCD-TV og videooptager med et SCART-kabel. Dette kan anbefales for en høj billed- og lyd kvalitet.

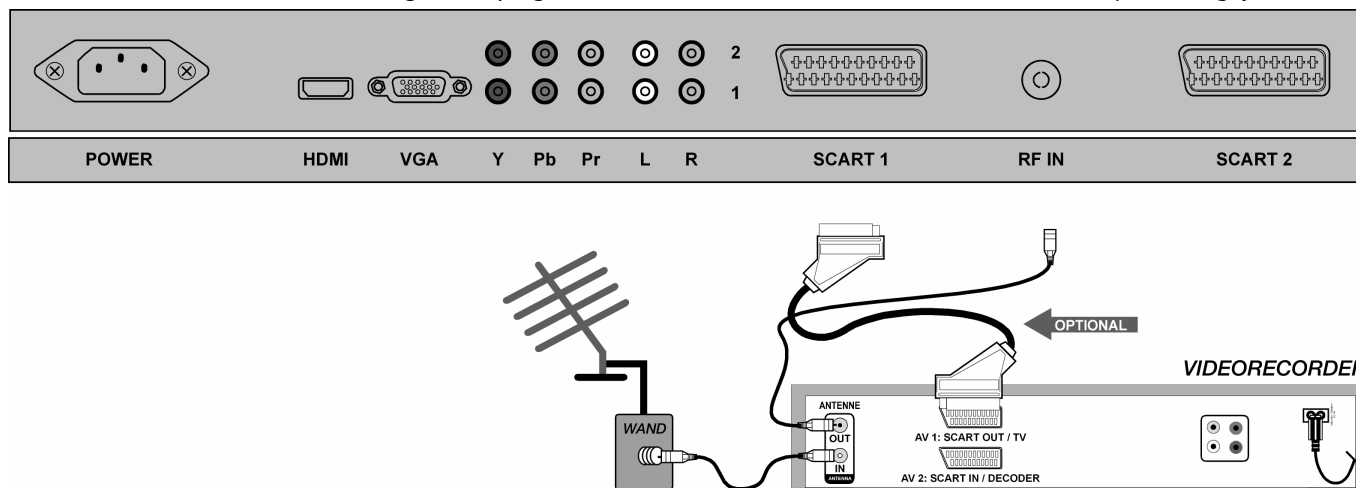

DVD-Player

Tilslut en DVD-afspiller med SCART-kabel.

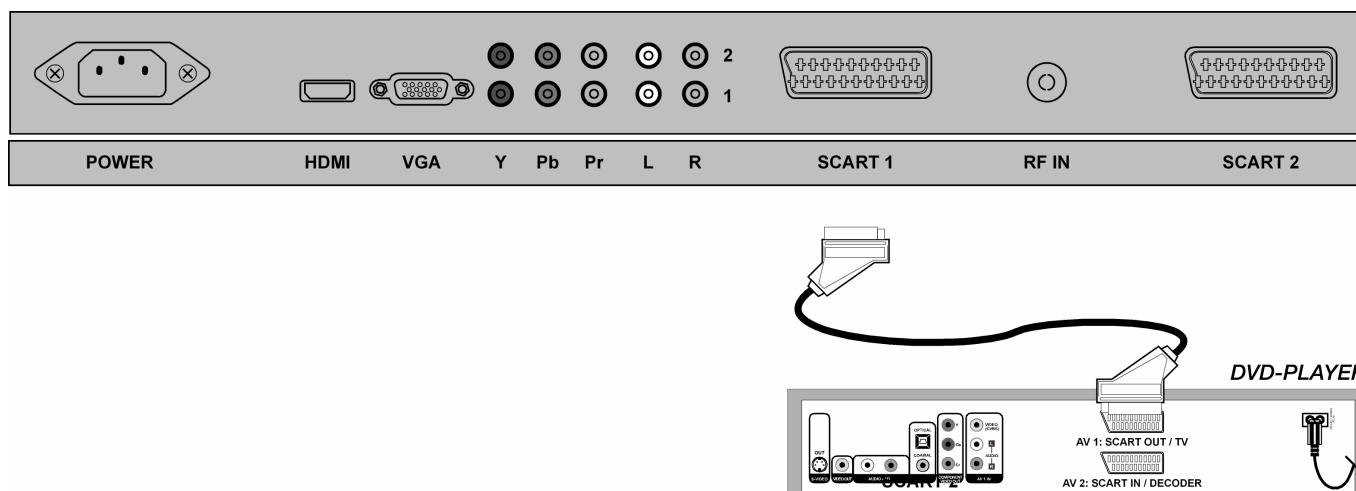

Receiver (SAT, DVB-T, Decoder etc.), DVD-optager

Et apparat, der skal anvendes som modtager for LCD-TV'et (f.eks. SAT-receiver, DVB-T-receiver, Decoder, Set-Top-Box) og en DVD-optager skal forbindes med SCART-kabel til SCART-bøsningen på LCD-TV'et.

Desuden skal antennekablet forbindes som beskrevet i afsnittet „Videoptager” (se ovenfor).

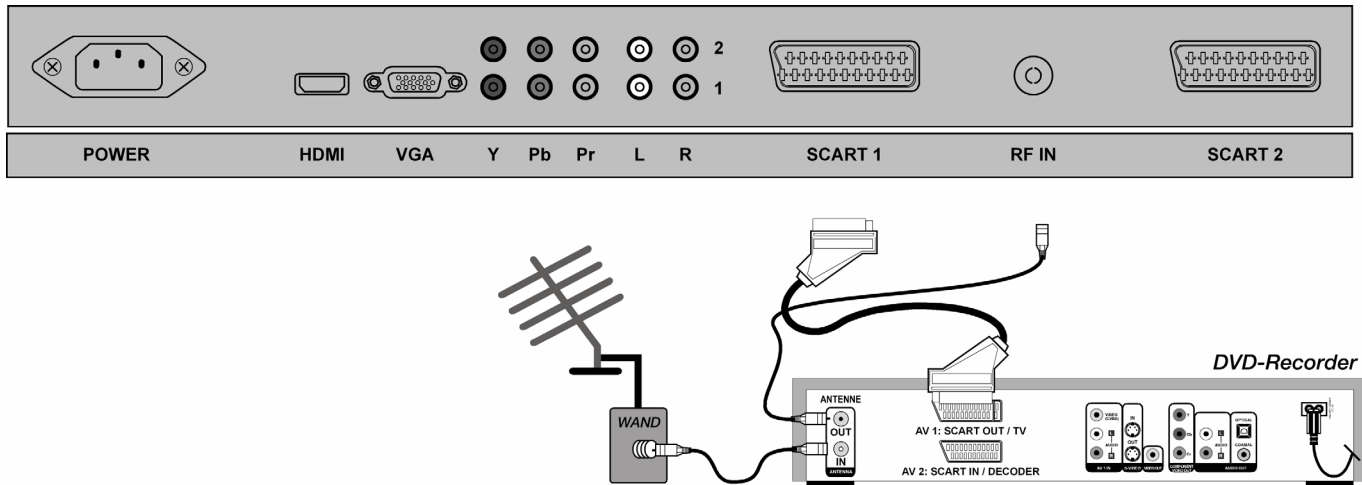

Computer / Apparater med digital udgang (f.eks. HDMI)

Tilslut en computer med et VGA-kabel. Hvis Deres computer har en SCART, COMPONENT eller HDMI-udgang, kan De overføre computerdisplayet ved hjælp af én af disse tilslutninger.

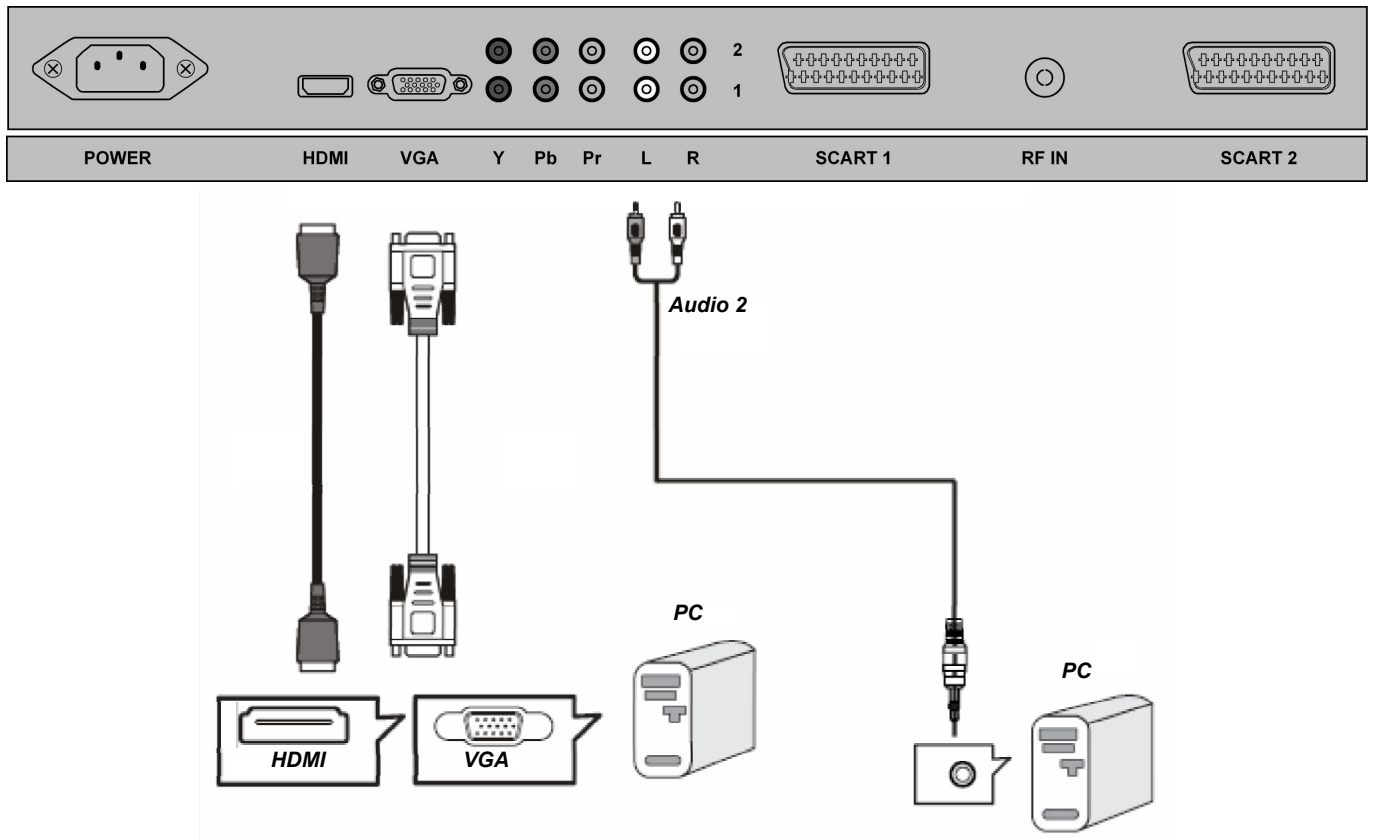

Bemærk

Selv om Deres computer byder på flere tilslutningsmuligheder, beslut Dem kun for én mulighed for at undgå problemer med signalallokeringen.

Fjernbetjeningen

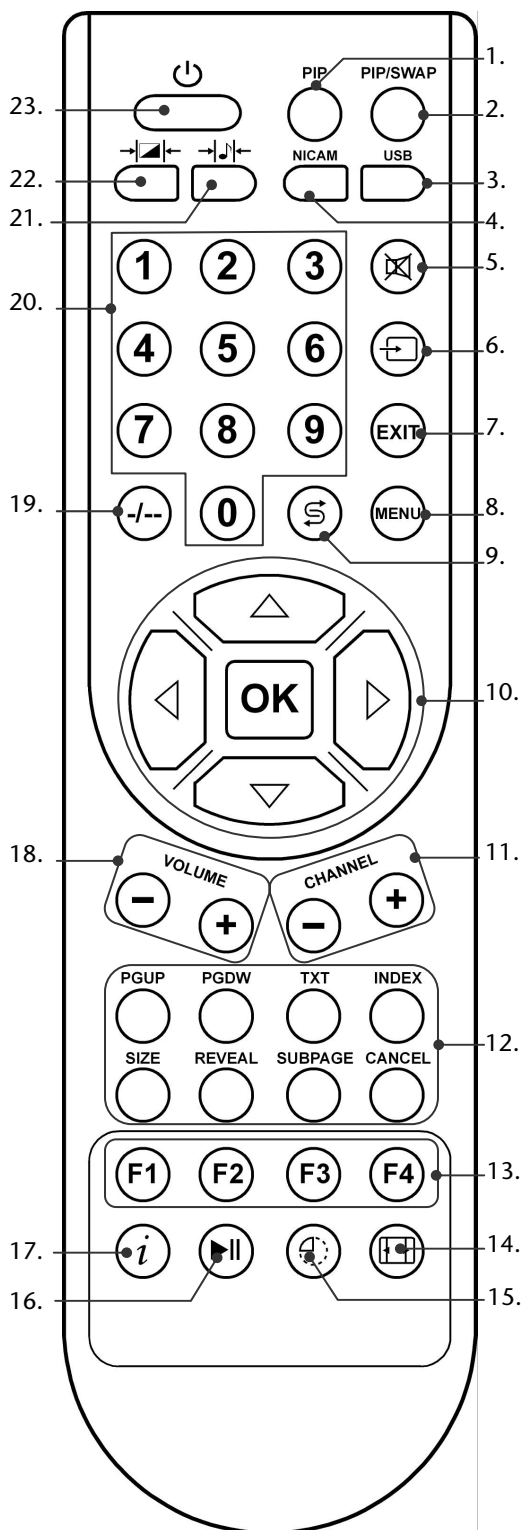

1. Ikke funktion
2. Ikke funktion
3. Ikke funktion
4. Mono / Stereo / 2-tone
5. Mute
6. Engangsvalg.
Hent listen af tilgængelige kilder med denne knap. Med retningsknapperne \blacktriangle \blacktriangledown skiftes mellem modtagelseskilderne: **PC, HDMI, TV, SCART1, SCART2, YPBPR1, YPBPR2.**
7. Forlader menuen
8. Hent menu; tilbage til foregående menu
9. Foregående program
Skift tilbage til det tidligere viste program.
10. Retningsknapper \blacktriangleleft \blacktriangleright \blacktriangleup \blacktriangledown til navigering i menuerne
OK – I nogle menuer skal De bekræfte Deres valg med denne knap.
11. **CHANNEL + / -**
I fjernsynsmode vælg næste (+) eller foregående (-) program.
I tekst-tv-mode vælg næste (+) eller foregående (-) side.
12. Tekst-TV knapper:
PGUP = Bladre fremad
PGDW = Bladre tilbage
TXT = Tænd/sluk for tekst-tv
INDEX = Indeksside
SIZE = Forstørre tekst-tv
REVEAL = Vise skjult tekst
SUBPAGE = Tillægsside
CANCEL = Fade tekst-tv ud
13. Tekst-TV: Farveknapper til navigering i tekst-tv
14. Vælg billedformat: **AUTO, 16:9, ZOOM1, ZOOM2, 4:3, PANORAMA**
15. **DVALE** funktion: Tidsindstilling til automatisk slukning af apparatet
16. Tekst-tv: Holde den aktuelle side
17. **INFO:**
I TV-modus: Til visning af informationer, som f.eks. aktuel programnummer og billedformat.
I tekst-TV-modus: Til aktivering af samtidig visning af tekst-TV og TV-billede.
18. **VOLUME + / -**
Øger eller dæmper lydstyrken.
19. Vælg to cifrede kanaler
20. Talknapper
Fjernsynsmode: Programvalg;
Tekst-tv mode: Indtastning af de trecifrede numre til valg af side.
21. Vælg audiomode: **FILM, MUSIK, BRUGER, STANDARD**
22. Vælg billedmode: **FILM, NATURLIG, BRUGER, STANDARD**
23. **STANDBY**- Knap til tænd/sluk af LCD-TV'et.

Ibrugtagning

Bemærk

Læs **under alle omstændigheder** inden ibrugtagning kapitlet „**Sikkerhedsanvisninger**“ på side 4ff.

Udpakning

- Opbevar venligst emballagematerialet godt og benyt udelukkende dette ved transport af fjernsynet.

Ilægning af batterier

1. Fjern dækslet til batterirummet på bagsiden af fjernbetjeningen.
2. Isæt to nye batterier af type R03 (AAA) 1,5V. Kontroller at polariteten svarer til den indgraverede illustration i batterifaget (+ og +, - og - skal passe sammen).
3. Luk batterifaget igen.

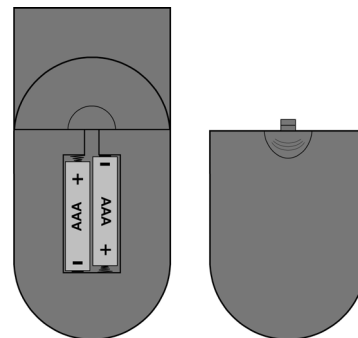

OBS!

Tag batterierne ud af fjernbetjeningen, når apparatet ikke bruges i længere tid. Fjernbetjeningen kan blive beskadiget af lækkende batterier.

Tilslutning af antenne

- For at tilslutte til husantennen eller kabelanlæg forbind antennestikdåsen og fjernsynsapparatet til **RF IN** tilslutningen med et dobbelt afskærmet antennekabel (medfølger ikke).

Tilslutning til strømforsyningen

1. Forbind det medleverede nettilslutningskabel med apparatets strømtilslutning.
2. Tilslut det medleverede nettilslutningskabel til en nærliggende netstikdåse 230 V ~ 50 Hz.

Grundfunktioner

Tænd og sluk for LCD skærmen

1. Sæt hovedkontakten på fjernsynets nederste del på „I“ (TÆNDT).
Apparatet går i standby-mode og indikatoren på forsiden lyser **rødt**.
2. For at tænde for apparatet, tryk på **STANDBY**-knappen enten på apparatet eller på fjernbetjeningen.
3. Med **STANDBY**-knappen sættes apparatet igen i standby-mode.
4. Sæt hovedkontakten på fjernsynets nederste del på „0“ (SLUKKET) for at slukke helt for apparatet.

Navigering i menuen

1. Tryk på MENU [8] knappen for at aktivere OSD.
2. Vælg optionerne fra hovedmenuen ved hjælp af **retningsknapperne** ▲ / ▼ .
3. Bekræft den valgte option fra hovedmenuen og åbn undermenuen ved hjælp af **retningsknapperne** ◀ / ▶ .
4. Vælg optionerne fra undermenuen ved hjælp af **retningsknapperne** ▲ / ▼ .
5. Bekræft den valgte option fra undermenuen, hvor De ønsker at foretage ændringer hhv. indstillinger ved hjælp af **retningsknapperne** ◀ / ▶ .
6. Med **retningsknapperne** ◀ / ▶ indstiller De en ønsket værdi eller træffer et andet valg.
7. Med **MENU** [8] knappen kommer De tilbage til den overordnede menu.
8. Med **EXIT** [7] knappen lukker De menuen og bekræfter samtidig Deres valg.

Bemærk

Ved betjeningen af OSD slukkes menuen automatisk, hvis ikke der trykkes på en knap efter 15 sekunder. Varigheden af visningen kan dog variere. Læs herom ”Menu **SYSTEM**“ på side 18.

Sprogindstilling

Ved levering er OSD i Deres LCD-TV indstillet på engelsk. Indstil OSD på det ønskede sprog som følger:

1. Tryk på fjernbetjeningens knap **MENU** [8].
2. Med retningsknappen ▼ vælg menupunktet **SYSTEM** (4. Menupunkt i hovedmenu bjælke til venstre i billedet) [**MAIN MENU**].
3. Bekræft med retningsknappen ▶ . Meddelelsen **SLEEP TIMER** bliver fremhævet.
4. Vælg menupunktet **OSD LANGUAGE** med retningsknappen ▼ . OSD-menuen fades ud og nederst på skærmen vises bjælken **OSD LANGUAGE ENGLISH**.
5. Vælg det ønskede sprog med retningsknapperne ◀ ▶ .
6. Bekræft Deres vælg med **OK** knappen. OSD vises.
7. Tryk på **EXIT** [7] knappen for at forlade OSD-menuen.

Automatisk programsøgning (antennetilslutning RF IN)

1. Tryk på fjernbetjeningens knap **MENU** [8].
2. Med retningsknappen \blacktriangledown vælg menupunktet **TV-KANAL** (5. Menupunkt i hovedmenu bjælke til venstre i billedet [MAIN MENU]).
3. Bekræft med retningsknappen \blacktriangleright . Meddelelsen **FARVENORM** bliver fremhævet.
4. Vælg menupunktet **APS** med retningsknappen \blacktriangledown .
5. For at starte den automatiske programsøgning tryk på retningsknappen \blacktriangleright . På skærmen fremkommer en bjælke, der viser søgeføllobet. Afvent søgningen. Den tager nogle minutter.
For at afbryde processen, tryk på **EXIT** knappen.
6. Programmerne bliver lagt ind på programpladserne i rækkefølge alt efter land. Der kan lagres 100 programmer.

Bemærk

De kan ændre programpladsernes rækkefølge efter ønske. Læs i afsnittet „Menu **TV-KANAL**“ fra side 19 under menupunktet **PROGRAM** \Rightarrow **TILFØJ** hvordan De kan sortere programmerne.

Programsøgningen for apparater, som er tilsluttet via SCART eller Component, sker via det pågældende tilsluttede apparat. Tag betjeningsvejledningen for den tilsluttede signalkilde til hjælp (f.eks. DVB-T receiver eller SAT-receiver).

Valg af kanaler

- For at vælge et program, tryk enten på én af knapperne **CH+** / **CH-** på apparatet, én af knapperne **CHANNEL** [11] på fjernbetjeningen eller vælg programmet direkte ved hjælp af en talknap [20].
For at gå til et tocifret nummer, tryk på tasten Ⓜ [19].
- Med Ⓢ [9] knappen vælger De det sidst sendte program.

Lydindstillingen

Lydstyrke

- Med volumenknappen **VOLUME** [18] på fjernbetjeningen eller **V+V-** på apparatet øges eller reduceres lydstyrken.

Mute

- For at slukke helt for lyden og tænde igen, tryk på Ⓜ [5] knappen. På skærmen vises meddelelsen **LYDLØS**.

Lydoutput

- Med **NICAM** [4] knappen vælger De mellem **MONO-** og **STEREO-**output, **DUAL A** og **DUAL B**. **DUAL A** og **DUAL B** kan kun fremkomme, når den aktuelle udsendelse understøtter DUAL-mode (f.eks. ved tosprogede udsendelser).

Forindstilling af lyd

- Med tasten Ⓜ [21] vælges lydmodus: **STANDARD**, **FILM**, **MUSIK**, **BRUGER**.

Billedindstillinger

Billedformat

Med billedformat-knappen  [14] kan De skifte mellem følgende billedformater:

- **AUTO:** Det sendte format bliver automatisk indstillet på engangssignalet eller et totalbillede vises.
- **16:9:** Billedet vises i 16:9 format.
- **ZOOM1/ZOOM2:** Forstørret gengivelse.
- **4:3:** Billedet vises i 4:3 format.
- **PANORAMA:** 4:3 billedet udvides ved venstre og højre kant for at fylde skærmen; over- og/eller underkanten bliver derved noget beskåret.

Forindstilling af billedet

- Med  [22] knappen vælger De billedmode: **FILM, NATURLIG, BRUGER, STANDARD.**

Visning af info

- Tryk på tasten  [17] for at se programplads og lydmodus.
- De samme informationer modtager De ved omstilling til et andet program.

Valg af signalkilde

- Med **TV/AV / INPUT** knappen på apparatet eller  [6] knappen på fjernbetjeningen hentes listen over tilgængelige kilder. Følgende signalkilder er tilgængelige:
 - **PC:** Apparat på VGA-bøsningen
 - **HDMI:** Apparat på HDMI-bøsningen
 - **TV:** TV- hhv. antennefunktion
 - **SCART1:** Apparat på SCART-tilslutning 1
 - **SCART2:** Apparat på SCART-tilslutning 2
 - **YPBPR1:** Apparat på Component-tilslutning 1
 - **YPBPR2:** Apparat på Component-tilslutning 2
- Du kan skifte mellem modtagelseskilder ved hjælp af tasterne **CH +/CH -** på apparatet eller retningstasterne **▲/▼** på fjernbetjeningen.

Tekst-TV

Teletekst er en gratis service som transmitteres fra de fleste fjernsynsstationer og som tilbyder aktuelle informationer om vejret, fjernsynsprogrammer, aktiekurser, undertitler, tv-avisen eller andre emner. Din LCD-TV byder på mange nyttige funktioner til betjeningen af teleteksten såvel som multipage-tekst, lagring af undersider eller hurtig navigation.

Anvendelse af TEKST-TV

1. Vælg en TV station, der udsender tekst-TV.
2. Tryk på **TXT [12]** knappen en gang for at gå ind i funktionen.
3. Ved endnu et tryk på **TXT [12]** knappen skifter apparatet igen til TV-mode.

Valg af sider i tekst-tv

Talknapperne [20]

- Indtast den ønskede tekst-tv-side som trecifret nummer direkte med talknapperne.
- Det valgte sidenummer vises i øverste venstre hjørne af skærmen. Tekst-tv-tælleren søger, indtil det valgte sidenummer er fundet.

PGUP / PGDW knappen [12]

- Med **PGUP** og **PGDW [12]** kan De bladre frem og tilbage gennem tekst-tv-siderne.

SUBPAGE [12]

- Mange tekst-tv-sider indeholder tillægssider. Ved nederste billedkant vises f.eks. 1/3. Tillægssiderne vises efter hinanden med ca. et halvt minuts mellemrum.
De kan også selv hente tillægssiderne ved at trykke på **SUBPAGE [12]** knappen. Et firecifret indtastningsfelt vises, hvor De kan indtaste nummeret på en tillægsside (f.eks. **0002**).

Farveknapper [13] / Fastext

- Når der fades farvede tekstindlæg ind på den nederste billedkant, kan De vælge disse indhold direkte ved at trykke på de tilsvarende farveknapper **RØD**, **GRØN**, **GUL** og **BLÅ**.

Nyttige tekst-tv egenskaber

INDEX [12]

- Tryk for at se indholdsfortegnelsen.

SIZE [12]

Viser teksten i dobbelt størrelse.

- Tryk på knappen **SIZE** for at forstørre øverste sidehalvdel.
- Tryk på knappen **SIZE** igen for at forstørre nederste sidehalvdel.
- Tryk på knappen **SIZE** en gang mere for at vende tilbage til normal størrelse.

REVEAL [12]

- For at vise skjult information som f.eks. løsninger til gåder eller quizzes, tryk en gang på **REVEAL** knappen.
- Trykkes én gang til på **REVEAL** knappen, skjules svarene igen.

CANCEL [12] / Skjult søgning

Hvis du er i tekst-TV og trykker på **CANCEL**, skiftes til TV, mens der ventes på næste tekstsider. Hermed kan De springe ventetiden over til visningen af den ønskede side.

- Vælg det ønskede sidetal i tekst-TV.
- Tryk på **CANCEL** knappen for at skifte til TV-mode, mens De venter på tekst-tv-siden. I øverste venstre hjørne vises et felt med det ønskede sidenummer, som står med gul baggrund mens søgningen foregår.
- Når den ønskede side er fundet vises sidetallet med sort baggrund.
- Tryk nu endnu en gang på **CANCEL** knappen for at vise den ønskede side.

⏸ [16] HOLD [16]

Den valgte tekst-tv-side indeholder muligvis flere informationer end der passer på en skærm. I dette tilfælde bliver informationerne opdelt på flere tillægssider. Der blades videre i tillægssiderne med regelmæssige mellemrum.

- Tryk på **⏸ [16]** knappen for at forhindre et automatisk sideskift. Et symbol vises i øverste venstre hjørne på skærmen og det automatiske sideskift afbrydes.
- Tryk endnu en gang på **⏸ [16]** knappen for at tillade det automatiske sideskift igen.

i Samtidig visning af tekst-TV og TV-billede [17]

- Tryk på tasten **i [17]** for transparent visning af tekst-TV (TV-billedet ses i baggrunden)

OSD-menuen

Efterfølgende beskrives OSD i LCD-TV-mode. I PC-mode er andre optioner tilgængelige. Herom kan De læse fra side 20.

Bemærk

På grund af mulige tekniske ændringer kan de her beskrevne menuer afvige fra menuerne på Deres skærm.

Menu BILLED

Menupunkt	Indstilling
KONTRAST	Reducere hhv. øge kontrast (0 – 100). .
LYSHED	Reducere hhv. øge lyshed (0 – 100). .
FARVETONE	Reducere hhv. øge farveintensitet (0 – 100). . (kun ved NTSC)
MÆTNING	Reducere hhv. øge mætning (0 – 100). .
SKARPHED	Reducere hhv. øge skarphed (0 – 100). .
FARVE	NORMAL: Normal farvegengivelse. VARM: Forstærker det varme farveindhold. KOLD: Forstærker det kolde farveindhold.
BILL.FORM.	AUTO: Det sendte format bliver automatisk indstillet på engangssignalet eller et totalbillede vises. 16:9: Billedet vises i 16:9 format. ZOOM1/ZOOM2: Forstørret gengivelse. 4:3: Billedet vises i 4:3 format. PANORAMA: 4:3 billedet udvides ved venstre og højre kant for at fylde skærmen; over- og/eller underkanten bliver derved noget beskåret.

Menu LYD

Menupunkt	Indstilling
BAS	Indstilling af basserne (0 – 100)
DISKANT	Indstilling af højderne (0 – 100)
BALANCE	Indstilling af balancen mellem venstre og højre højttaler (0 – 100).
MTS	Mono / Stereo omstilling
LYDMODUS	BRUGER: Lydmode indstillet af brugeren i „ EQUALIZER “ menuen. STANDARD: Standardindstilling. FILM: Forstærker „Film-Sound“. MUSIK: : Optimeret indstilling til musik.
EQUALIZER	Med ▲ / ▼ vælges et frekvensbånd (120 Hz, 500 Hz, 1K5 Hz, 5K Hz, 10K Hz). Med ◀ / ▶ indstilles værdien i det valgte frekvensbånd.

Menu UDVIDET

Menupunkt	Indstilling
3D NR	Tænd / sluk støjreduktion.
TEKSTSPROG	Standardindstillingen er VEST . Såfremt De befinder Dem i et sprogområde med en anden skrifttype, kan De ændre sprogindstillingen til ØST , RUSSISK , ARABISK eller FARSI .
AUTOFORMAT	Formatomsiftning via SCART
SCART2 OUT	Indstille udgangssignalet fra SCART2 .
CHILD LOCK	Her kan du aktivere børnesikringen ved hjælp af en adgangskode. Standard-adgangskoden er 0000 . Hvis du har ændret koden og glemt den, kan du anvende master-adgangskoden 9538 .
BLÅ SKÆRM	Hvis denne option står på TIL , vises en blå skærm ved et program, der ikke modtager noget signal.

Menu SYSTEM

Menupunkt	Indstilling
DVALETIMER	Vælg en tid, hvorefter apparatet skal slukkes selvstændigt. Med retningsknapperne kan De indstille tiden i 15 minutters trin (max. 1 time). Straks efter indstillingen med ◀ ▶ begynder Sleep-Timer-Tiden.
OSD-SPROG	Vælg sproget for OSD-menuen. Den omstilles straks.
OSD H-POS.	Indstil den horisontale position for OSD.
OSD V-POS.	Indstil den vertikale position for OSD.
OSD DURATION	Indstil, når OSD skal udfades, når det ikke er i brug.
INFO	Viser Firmware-versionen for OSD.
NULSTIL	De kan genindstille fabriksindstillingen via dette menupunkt. Alle manuelt udførte indstillinger slettes. Værdierne befinder sig nu som ved leveringen. Programlisten bibeholdes.
BAGLYS	Her indstilles baggrundsbelysningen.

Menu TV-KANAL

Menupunkt	Indstilling
FARVENORM	Auto, PAL, NTSC, SECAM, PAL M, PAL N, NTSC 4.42
LYDNORM	Auto, B/G, I, D/K, L, L'
APS	Automatisk programsøgning
MANUEL	<p>Her kan De udføre en manuel programsøgning.</p> <ol style="list-style-type: none">1. Vælg programpladsen under punktet KANAL.2. Gå til optionen SØG og start med retningsknapperne ◀ ▶ en søgning nedad eller opad på frekvensbåndet. Ved hvert fundet program bliver søgningen stående og optionen GEM bliver markeret.3. Programmet lagres med OK. <p>I menupunktet FININDST. (se nedenunder) kan De foretage en yderligere finindstilling.</p>
PROGRAM	<p>I programtabellen ser De de aktuelt lagrede programmer. Programmerne vises med deres programnavne, såfremt sendestationen understøtter denne funktion.</p> <p>Ændring af programnavn:</p> <ol style="list-style-type: none">1. Gå til den ønskede programplads og tryk på den røde farveknop NAVN. Nu kan De ændre det første bogstav: Vælg et tegn med retningsknapperne ▲ ▼ . Tegnene vises i rækkefølgen A B C [til] Z 0 1 2 [til] 9 () * + , . / [TOM] -. Der kan indtastes op til max. 5 tegn.2. Gå med retningsknappen ▶ til det næste bogstav osv.3. Til slut trykker De endnu engang på den røde farveknop OK for at lagre navnet. <p>Sletning af program:</p> <ol style="list-style-type: none">1. Vælg det program, som De ønsker at slette fra listen, og tryk på den grønne farveknop SLET. De efterfølgende programmer rykker op i tabellen. <p>Indføjning af program:</p> <p>Her kan De forskubbe et program på en anden plads.</p> <p>Vælg programmet og tryk på den gule farveknop TILFØJ.</p> <ol style="list-style-type: none">1. Skub programmet med ▲ ▼ på den ønskede plads og tryk på den røde farveknop OK. De andre programmer bliver forskubbet tilsvarende.
FININDST.	Her kan De finindstille billedet for det aktuelt valgte program med ◀ ▶ .
AFT	Automatisk finjustering. Er denne option tændt, vil den automatiske finindstilling starte, såfremt signalet forringes.
PROGRAM AREA	Indstilling af modtagelsesområde efter lydstandard ved automatisk programsøgning. Vælg mellem ANDET (samtlige lydstandarder med undtagelse af L/L'), BEGGE (samtlige lydstandarder inkl. L/L'), FRANRIG (kun lydstandard L/L').

Manuel lagring af videooptager

De kan f.eks. bruge den manuelle søgning til at indstille en videooptager på LCD-TV'et.

- Efter at LCD-TV'et og videooptageren er forbundet med hinanden via antennen, (sml. Side 7), skal De indstille Deres videooptager på testsignalet.
- Udfør den manuelle søgning mit LCD-TV'et.
- Når testsignalet er fundet, skal De lagre testsignalet på programplads 0, (denne programplads bliver ikke optaget af et fjernsynsprogram).

OSD i PC-mode

Menu PC

Menupunkt	Indstilling
KONTRAST	Reducere hhv. øge kontrast (0 – 100). .
LYSHED	Reducere hhv. øge lyshed (0 – 100). .
FARVEMODUS	Indstil FARVETEMP. på NORMAL, KOLD, VARM eller MANUEL Når FARVETEMP. er indstillet på MANUEL kan De selv indstille værdierne for R (rød), G (grøn) und B (blå).
BILL.FORM.	Vælg mellem de to billedformater Normal eller Center.
AUTO	Udfør herved den automatiske regulering. De optimale værdier for H. Position, V. Position, Fase og Takt for TFT-skærmen bliver automatisk indstillet.

Lydmenu

Menupunkt	Indstilling
BAS	Indstilling af basserne (0 – 100)
DISKANT	Indstilling af højderne (0 – 100)
BALANCE	Indstilling af balancen mellem venstre og højre højttaler (0 – 100).
LYDMODUS	BRUGER: Lydmode indstillet af brugeren i „Equalizer“ “ menuen. STANDARD: Standardindstilling. FILM: Forstærker „Film-Sound“. MUSIK: Optimeret indstilling til musik.
EQUILIZER	Med ▲ / ▼ vælges et frekvensbånd (120 Hz, 500 Hz, 1K5 Hz, 5K Hz, 10K Hz). Med ◀ / ▶ indstilles værdien i det valgte frekvensbånd.

Menu GEOMETRI

Menupunkt	Indstilling
H - POSITION	Indstil det horisontale billede for LCD-displayet.
V - POSITION	Indstil det vertikale billede for LCD-displayet.
TAKT	Indstil takten for TFT-skærmen. Jo højere værdi, des bredere fremkommer visningen. Jo lavere værdi, des mere komprimeret er visningen.
FASE	Indstil fasen for at optimere visningen af Deres TFT-skærm.
CHILD LOCK	Her kan du aktivere børnesikringen ved hjælp af en adgangskode. Standard-adgangskoden er 0000 . Hvis du har ændret koden og glemt den, kan du anvende master-adgangskoden 9538 .

Menu SYSTEM

Menupunkt	Indstilling
DVALETIMER	Vælg en tid, hvorefter apparatet skal slukkes selvstændigt. Med retningsknapperne kan De indstille tiden i 15 minutters trin (max. 1 time). Straks efter indstillingen med ◀ / ▶ begynder Sleep-Timer-Tiden.
OSD-SPROG	Vælg sproget for OSD-menuen. Den omstilles straks.
OSD H-POS.	Indstil den horisontale position for OSD.
OSD V-POS.	Indstil den vertikale position for OSD.
EINBLENDDAUER	Indstil, når OSD skal udfades, når det ikke er i brug.
INFO	Viser Firmware-versionen for OSD.
NULSTIL	De kan genindstille fabriksindstillingen via dette menupunkt. Alle manuelt udførte indstillinger slettes. Værdierne befinder sig nu som ved leveringen.
BAGLYS	Her indstilles baggrundsbelysningen.

Lokaliser årsagen

Fel kan mange gange have banale årsager, men kan også somme tider være forårsaget af defekte komponenter. Vi vil her gerne give Dem en håndsrækning til at løse problemet. Hvis de her anførte foranstaltninger ikke hjælper, hjælper vi Dem gerne videre. Ring til os!

Intet billede, ingen lyd.

- Kontroller, om netkablet er korrekt tilsluttet til stikdåsen og til netadapteren.
- Kontrollér, at der er indstillet på TV funktion.
- Kontroller, om apparatets netkontakt på apparatets overside er slået til.

Intet billede. Intet billede fra AV.

- Kontrollér indstillingen af kontrast og lys.
- Kontrollér, at alle tilslutninger af ekstraudstyr er foretaget korrekt.
- Kontroller, om den korrekte AV-stilling er valgt.

Ingen lyd

- Se efter, om der er skruet ned for lydstyrken.
- Se efter, om der er valgt mute.

Intet billede eller lyd, kun støj

- Dårlige modtageforhold.
- Se efter, om antennen er frakoblet.

Billedet er ikke klart.

- Dårlige modtageforhold.
- Se efter, om antennen er frakoblet.

Billedet er for lyst eller for mørkt.

- Kontroller indstillingerne for **KONTRAST** / **LYSHED** / **BAGLYS** i **BILLEDMENU**.

Fjernbetjeningen virker ikke.

- Kontroller, om batterierne i fjernbetjeningen er funktionsklare og korrekt placeret.
- Sørg for, at sensormodtageren ikke rammes af kraftig lyskilde.
- Sluk for apparatet på netkontakten og tænd igen.

Billedet er ikke skarpt.

- Dårlige modtageforhold.
- Se efter, om antennen er frakoblet.
- Kontroller indstillingerne for billedskarphed i menuen **BILLED**.

Prikker på billedet.

- Der er muligvis interferens fra biler, tog, ledninger, neonlys, etc.
- Der er muligvis en interferens mellem antenne- og strømkablet. Prøv at skille dem ad igen.

Der fremkommer striber på skærmen eller farverne blegner.

- Er der interferens fra et andet apparat?
Overføringsantennen fra radiostationer eller antenner fra radioamatører og mobiltelefoner kan også være skyld i interferenser.
- Brug apparatet så langt væk som muligt fra apparatet, der muligvis forårsager interferensen.

Betjeningsknapperne på apparatet fungerer ikke.

- Børnespærningen er muligvis aktiveret.

Hvis du har glemt adgangskoden

- Indtast master-adgangskoden **9538**.

Har De brug for yderligere understøttelse ?

Hvis forslagene i de forrige afsnit ikke har hjulpet til løsning af problemet, bedes De kontakte os. Det er en stor hjælp, hvis De stiller følgende oplysninger til rådighed:

- Hvis De allerede har fået et kundenummer, bedes De oplyse det.
- Hvilke ekstra periferenheder anvendes?
- Hvilke meldinger fremkommer på monitoren?
- Ved hvilken betjeningsfunktion er problemet opstået?
- Hvilke skridt har De allerede foretaget for at løse problemet?

Rensning

- Træk, inden rengøring altid netstikket og alle forbindelsesledninger ud.
- Anvend ingen opløsningsmidler, ætsende eller gasformede rengøringsmidler .
- Rengør monitoren med en blød, fnugfri klud.
- Pas på, at der ikke bliver vanddråber siddende på monitoren. Vand kan forårsage varige farveændringer.
- Udsæt hverken monitoren for grelt sollys.
- Emballagen bør venligst opbevares et sikkert sted og kun den bør bruges til at transportere monitoren.

Obs!

Der findes ingen dele inde i apparatet, der skal vedligeholdes eller renses.

Genanvendelse



Emballage

Emballage og indpakningshjælpemidler, der ikke skal bruges mere, kan genbruges og skal derfor principielt bortskaffes til genbrug.



Apparat

Når apparatet er nået til slutningen af dets levetid, må du under ingen omstændigheder smide det ud som almindeligt husholdningsaffald. Undersøg mulighederne for en miljømæssig korrekt bortskaffelse.



Batterier

Brugte batterier må ikke smides i husholdningsaffaldet! Batterier skal afleveres i opstillede containere til brugte batterier.

Tekniske specifikationer

	MD 30036	MD 30048	MD 30045	MD 30058
Skærmstørrelse	26" (66 cm)	32" (81 cm)	37" (94 cm)	40" (102 cm)
Indgangspænding	AC 230V~ 50Hz			
Indgangsstrøm	ca. 120 W	ca. 150 W	ca. 175 W	ca. 200 W
Indgangsstrøm Standby	ca. 3 W			
TV-System	PAL, SECAM, B/G, D/K, I, L/L'			
Audio	Multi-Stereo / Nicam			
Programpladser	100			
Antenneindgang	75 Ohm			
Tilslutninger	1 x RF, 1 x D-SUB (VGA), 1 x HDMI, 2 x SCART, 2 x YPbPr			
Reaktionstid	8 ms	6,5 ms	8 ms	8 ms
Synsvinkel h/v	170°/170° (typ.)	176°/176° (typ.)		178°/178° (typ)
Kontrast	800:1 (typ.)	1000:1 (typ.)		1200:1 (zyp)
Lysstyrke	500 cd/m ²	400 cd/m ²	500 cd/m ²	
Fysisk opløsning	1366 x 768			
Dimensioner (W x H x D) (inkl. stand)	680 x 530 x 245	810 x 620 x 245	945 x 710 x 310	1015 x 735 x 310
Vægt (inkl. stand)	ca. 10,5 Kg	ca. 15 Kg	ca. 23 Kg	ca. 24,5 Kg

Vi forbeholder os retten til tekniske ændringer!

Pixelfejl hos LCD'er (TFT-Displays)

Til trods for den mest moderne produktionsmetode kan der i sjældne tilfælde opstå udfald af enkelte eller flere lyspunkter på grund af den meget komplekse teknologi.

Ved Aktiv Matrix TFT's med en opløsning på **1366 x 768 Pixels (WXGA)**, som er sammensat af tre sub-pixels (rød, grøn, blå), anvendes i alt **ca. 3,1 Mio styretransistorer**. På grund af dette meget høje antal transistorer og den dermed forbundne yderst komplicerede produktionsproces kan der nu og da opstå udfald eller forkert styring af pixels hhv. sub-pixels.

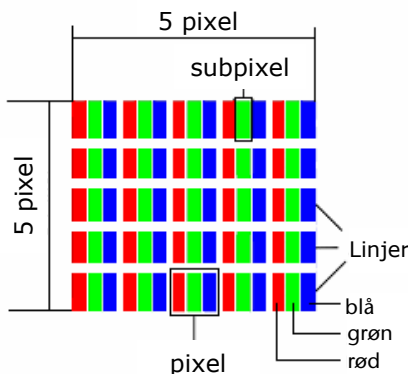

Beskrivelse		Accepteret tal
Lyse Sub-Pixels	1 Sub-Pixel	Lyse Sub-Pixels
	To ved siden af hinanden liggende (horisontal/vertikal)	
Afstand	Minimum afstand mellem lys og mørk Sub-Pixel	Afstand
Mørke Sub-Pixels	Enkelt	Mørke Sub-Pixels
	To ved siden af hinanden liggende	
Afstand	Minimum afstand mellem lyse og mørke Sub-Pixels	Afstand
Antal lyse og mørke Sub-pixels ialt		Max. 5

Tabellen beskriver det maksimale antal pixelfejl, der må optræde på skærmen, uden at det drejer sig om et garantitilfælde. Et garantitilfælde foreligger evt., hvis det ovennævnte fejltal i en kategori overskrides.

Kopiering af denne betjeningsvejledning

Dette dokument indeholder retligt beskyttede informationer. Alle rettigheder forbeholdes. Kopiering i mekanisk, elektronisk og enhver anden form er uden forudgående skriftlig tilladelse fra fabrikantens side ikke tilladt.

Copyright © 2007

Alle rettigheder forbeholdes.

Denne håndbog er ophavsretligt beskyttet. Alle rettigheder forbeholdes. Mekanisk, elektronisk eller enhver anden form for kopiering uden skriftlig tilladelse fra producenten er forbudt.

Copyright ligger hos firmaet **MEDION®**.

Ret til tekniske ændringer forbeholdes.

Innehåll

Information om denna bruksanvisning	3
Föreskriven användning	3
Leveransomfång	3
Säkerhetsanvisningar	4
Driftsäkerhet	4
Uppställningsplats	4
Reparation	4
Lämplig omgivning	5
Strömförsörjning	5
Håndtering av batterier	5
Lär känna din apparat	6
Kontrollelement 26", 32", 37"	6
Kontrollelement 40"	6
Anslutningar	7
Anslutningsexempel	8
Videorecorder	8
DVD-spelare	8
Receiver (SAT, DVB-T, decoder etc.), DVD-recorder	9
Dator/Apparater med digital utgång (t ex HDMI)	9
Fjärrkontroll	10
Börja använda apparaten	11
Uppackning	11
Lägga batterier i fjärrkontrollen	11
Anslutning av antenn	11
Anslutning av strömförsörjning	11
Grundfunktioner	12
Sätta på/Stänga av apparaten	12
Navigera i menyn	12
Språkinställning	12
Automatisk kanalsökning (antennanslutning RF IN)	13
Kanalval	13
Ljudinställningar	13
Volym	13
Frånkoppling av ljudet (mute)	13
Ljuduppspelning	13
Ljudinställning	13
Bildinställningar	14
Bildformat	14
Bildförinställning	14
Visa information	14
Välja signalkälla	14
Text-TV	15
Använda TEXT-TV	15
Välja sidor på text-TV	15
Sifferknappar [20]	15
PGUP/PGDW-knappar [12]	15
SUBPAGE [12]	15
Färgknappar [13]/Fastext	15
Välj visningsfunktioner för textteve	15
INDEX [12]	15
SIZE [12]	15
REVEAL [12]	15
CANCEL [12] / Dold sökning	16
▶ HOLD [16]	16
i Textteve och TV-bild samtidigt [17]	16

OSD-Menyn	17
Meny BILD	17
Meny Ljud	17
Meny AVANCERAT	18
Meny SYSTEM	18
Meny TV-KANAL	19
Spara testsignal för videorecorder manuellt	19
OSD-menyn i PC-läge	20
Meny PC	20
Meny LJUD	20
Meny GEOMETRI	20
Meny SYSTEM	21
Problemlösning	22
Behöver du mer hjälp?	23
Skötsel	23
Avfallshantering	23
Tekniska specifikationer	24
Pixelfel på LCD-skärmar (TFT-displayer)	25
Mångfaldigande av denna bruksanvisning	25

Information om denna bruksanvisning

Vi har delat in den här bruksanvisningen efter olika teman, så att du alltid lätt kan hitta den information du behöver genom innehållsförteckningen.

Vår målsättning har varit att på ett lättförståeligt sätt ge dig kunskap om hur du använder din LCD-TV.

HD ready

- Din LCD-TV är utrustad med funktionen "HD ready". Det innebär att den kan visa TV-program med extremt hög upplösning (HDTV). Förutsättningen är att din LCD-TV kan ta emot en HDTV-signal från en extern set-top-box (HD-STB).

Service

Om du får några problem med din LCD-TV ber vi dig att kontakta oss (adressen till vår kundservice finns på baksidan av den här bruksanvisningen).

Föreskriven användning

- Den här apparaten ska användas för att ta emot och visa TV-program. De olika anslutningsmöjligheterna gör att du även kan ansluta ytterligare apparater för mottagning och återgivning (receivers, DVD-spelare, DVD-recorders, videorecorders etc.).
- Den här apparaten ska bara användas inomhus i torra utrymmen.
- Den här apparaten är inte avsedd att användas som dataskärm på kontor och liknande arbetsplatser.
- Den här apparaten är avsedd för privat bruk och ska inte användas på ett företag som sysslar med tung industri. Om apparaten används i extrema miljöer kan den skadas.

Leveransomfång

- LCD-TV
- Nätanslutningskabel
- Fjärrkontroll & 2 batterier type R03 (AAA) 1,5V
- Garantikort
- Bruksanvisning

Information!

Använd endast medföljande nätanslutningskabel.

Säkerhetsanvisningar

Driftsäkerhet

- Låt inte barn använda elektriska apparater utan uppsikt. De förstår inte alltid vad som kan vara farligt.
- Håll barnen på avstånd från förpackningsmaterialet, t ex plastfolie. De kan kvävas om de handskas med det på fel sätt.
- Öppna aldrig höljet på LCD-TV (elchocker, kortslutning och brandrisk)!
- För inte in några föremål genom springor och öppningar i LCD-teven (elchocker, kortslutning och brandrisk)!
- Springorna och öppningarna på LCD-teven är till för ventilation. Täck aldrig över dessa öppningar (överhettning, brandrisk)!
- Utsätt inte displayen för någon form av tryck. Det finns risk för att bildskärmen skadas.
- Det finns risk för skador om displayen går sönder. Ta på skyddshandskar när du packar ner de trasiga delarna och lämna sedan in dem till rätt källsorteringsstation på din kundtjänst. Tvätta sedan händerna med tvål och vatten, eftersom det inte kan uteslutas att kemikalier trängt ut.
- Rör inte vid displayen med fingrarna eller vassa föremål, då kan den skadas.

Vänd dig till **kundtjänst** om:

- Nätkabel är mycket smutsig eller har skadats
- Det kommit in vätska i LCD-TV:n
- LCD-teven inte fungerar som den ska
- LCD-teven fallit ner eller om höljet skadats

Uppställningsplats

- Nya apparater kan avge en typisk och oundviklig, men absolut ofarlig lukt under den första tiden de används. Den här lukten blir svagare med tiden.
För att motverka obehaglig lukt råder vi dig att vädra rummet regelbundet. Vi har lagt stor vikt vid att ligga långt under gränsvärdena när vi utvecklade den här produkten.
- Akta din LCD-TV och all kringutrustning för fukt och undvik damm, hetta och direkt solljus. Annars kan det uppstå störningar eller skador på din LCD-TV.
- Använd inte apparaten utomhus, eftersom den kan skadas av regn, snö och liknande.
- Utsätt inte apparaten för dropp eller stänkvatten och ställ inga vätskefyllda kärl, som t ex blomvaser, uppe på den. Om det kommer in vätska i apparaten kan elsäkerheten påverkas negativt.
- Ställ inte öppna lågor, som t ex stearinljus och liknande på apparaten.
- Se till att avståndet mellan apparaten och skåpets väggar är tillräckligt stort. Det ska vara minst 10 centimeters fritt utrymme runt omkring apparaten för att ge tillräckligt god ventilationen. Luften måste kunna strömma fritt och får inte blockeras genom att man täcker över ventilationsöppningarna med föremål som t ex tidningar, dukar, förhängen och liknande.
- Ställ upp och använd alla delar till LCD-teven på ett stabilt, plant och vibrationsfritt underlag så att den inte kan falla ner.
- Undvik bländnings- och speglingseffekter och alltför stora skillnader mellan ljus och mörker för att skona dina ögon.
- Det bästa betraktningssavståndet är ca 3 - 5 gånger så stort som bildskärmens diagonal.

Reparation

- Låt bara kvalificerade fackmän reparera LCD-TV:n.
- Om det blir nödvändigt med en reparation ska du enbart vända dig till någon av våra auktoriserade kundtjänst.

Lämplig omgivning

- Din LCD-TV kan användas vid temperaturer mellan +5°C och +35°C.
- Håll ett avstånd på minst en meter till högfrekventa och magnetiska störningskällor (TV-apparater, högtalare, mobiltelefon osv.) för att undvika funktionsstörningar och dataförluster.
- Efter en transport ska du vänta tills LCD-teven antagit omgivningens temperatur innan du sätter på den. Vid stora skillnader i temperatur eller luftfuktighet kan det bildas kondens inuti teven, vilket kan orsaka en elektrisk kortslutning.
- Dra ut kontakten ur strömuttaget och antensladden ur dosan när det åskar eller när du inte ska använda LCD-teven under en längre tid.

Strömförsörjning



Kom ihåg: Även när strömbrytaren är frånslagen finns det spänning i delar av bildskärmen. För att bryta strömtillförseln och koppla bort skärmen helt och hållet från elnätet ska du **dra ut kontakten ur uttaget**.

- LCD-bildskärmens nätadel får endast kopplas till jordade uttag med 230 V ~ 50 Hz.
- Som en extra säkerhetsåtgärd rekommenderar vi att du använder ett överspänningskydd för att skydda bildskärmen från spänningstoppar och åsknedslag ur elnätet.
- För att bryta strömmen till bildskärmen drar du ut kontakten ur eluttaget.
- Eluttaget måste sitta i närheten av LCD-bildskärmen och vara lättillgängligt.
- Lägg kabeln så att ingen kan trampa på eller snubbla över den.
- Ställ inga föremål på kablarna, då kan de skadas.

Håndtering av batterier

Batterier kan inneholde brennbare stoffer. Ved uriktig behandling kan batterier lekke, varme seg kraftig opp, antenne eller sågar eksplodere, noe som kan føre til at apparatet og din egen helse kan påføres skader.

Følg ubetinget følgende råd:

- Hold barn borte fra batterier.
Om batterier tilfeldigvis skulle bli svelget, må du straks ta kontakt med lege.
- Lad aldri opp batterier (unntatt der hvor dette er uttrykkelig angitt).
- Lad aldri ut batterier ved høy ytelse.
- Kortslett aldri batteriene.
- Unngå hete, og kast aldri batteriene inn i flammer.
- Ta aldri batteriene fra hverandre, og deformer dem heller aldri.
Hendene og fingrene dine kan bli skadd, eller batterivæsken kan komme i øynene dine eller på huden din. Skulle det skje, skal du skylle de aktuelle stedene med store mengder rent vann og straks ta kontakt med lege.
- Unngå kraftige støt og rystelser.
- Ta aldri feil av polariteten.
Pass på at pol pluss (+) og minus (-) er korrekt innsatt for å unngå kortslutning.
- Ikke bland nye og gamle batterier eller batterier av forskjellige slag. Dette kan føre til at apparatet feilfungerer.
- Ta brukte batterier straks ut av apparatet.
- Fjern batteriene fra apparatet når dette ikke skal brukes på lang tid.
- Erstatt samtidig alle brukte batterier i et apparat med nye batterier av samme type.
- Isoler batterikontaktene med en klebeteip når du skal lagre batteriene eller kvitte deg med dem.

Lär känna din apparat

Kontrollelement 26", 32", 37"

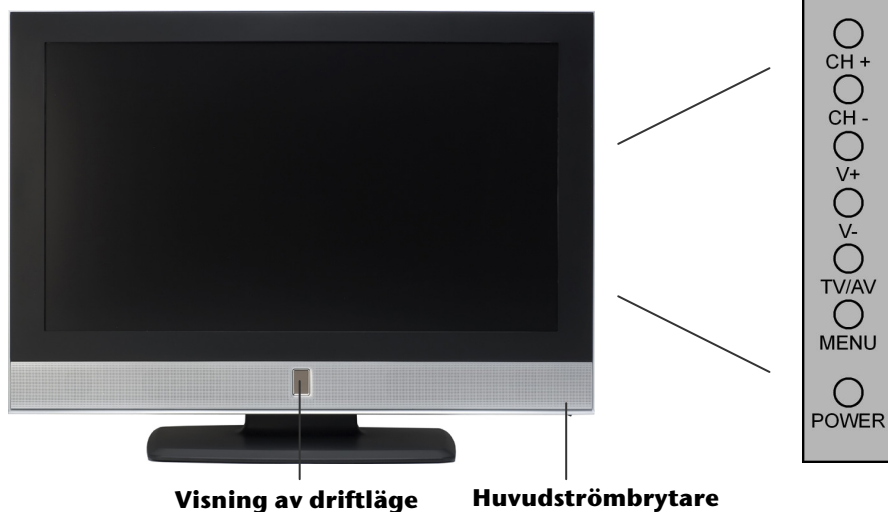

Kontrollelement 40"

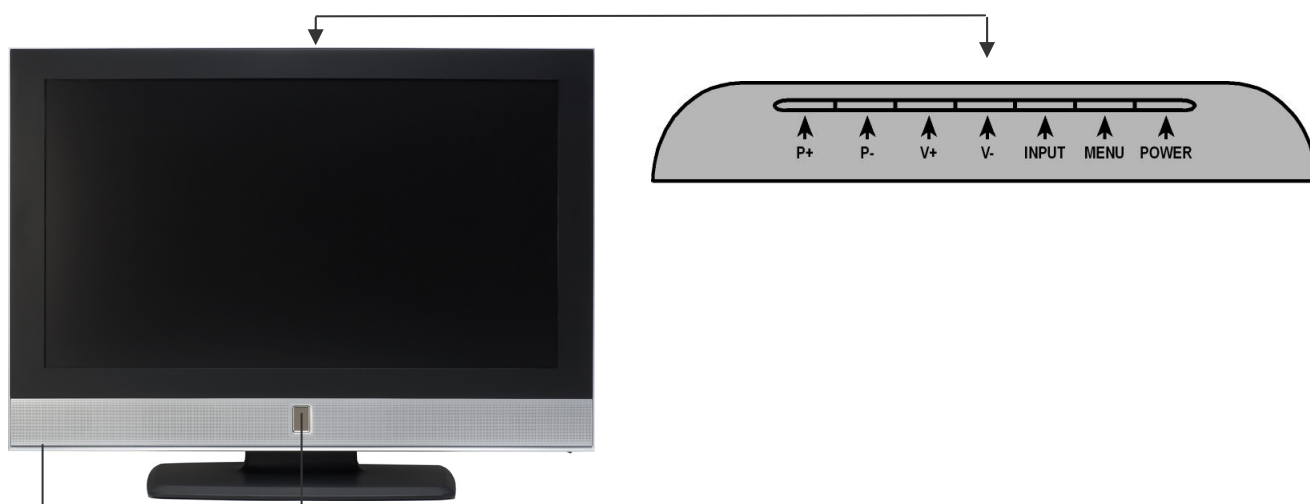

Huvudströmbrytare Visning av driftläge

Kontrollelement	Funktion
CH +/CH - / P+/P-	Använd de här knapparna för att byta kanal.
V +/V -	Använd de här knapparna för att ställa in volymen.
TV/AV / INPUT	Använd den här knappen för att ta fram listan över tillgängliga källor. Med knapparna CH +/CH - / P+/P- kan du växla mellan mottagningskällorna: PC, HDMI, TV, SCART1, SCART2, YPBPR1, YPBPR2.
MENU	Använd den här knappen för att ta fram OSD ¹ -menyn om du vill göra inställningar på apparaten.
POWER (STANDBY)	Används för att sätta på apparaten när den är avstängd; om apparaten är påkopplad går den över till vänteläge (standby).
Visning av driftläge	Lyser rött när apparaten står på vänteläge (standby). Lyser grönt när apparaten är påkopplad.
Huvudströmbrytare	Använd den här knappen för att stänga av apparaten helt och hållet.

¹ On Screen Display (förkortat: OSD) är detsamma som bildskärmsmenyn.

Anslutningar

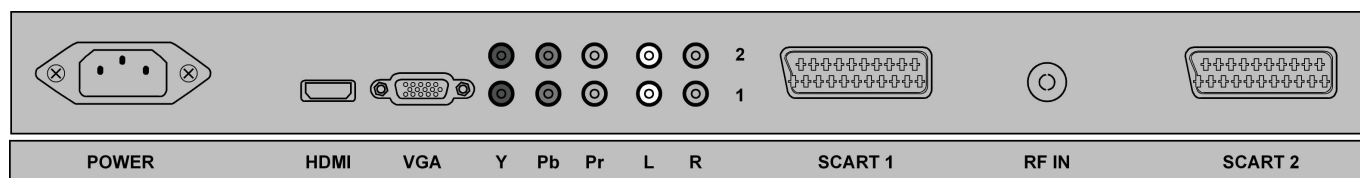

Anslutning	Anslutningsmöjligheter
POWER	Här ansluter du medföljande nätanslutningskabel.
HDMI	HDMI-ingång HDMI-ingång för anslutning av apparater med HDMI-utgång, t ex DVD-spelare, SAT- eller DVB-T-receivers, datorer, mm. Till den här anslutningen krävs en HDMI-kabel (ingår inte i leveransen).
VGA	VGA-ingång VGA-ingång för anslutning av apparater med VGA-utgång, t ex datorer, mm. För den här anslutningen krävs en SCART-kabel (ingår inte i leveransen).
Y/PB/PR	Component-/Y/Pb/Pr-ingång Komponentingång för anslutning av apparater med komponentutgång, t ex DVD-spelare, SAT- eller DVB-T-receivers, videokameror, datorer, mm. För den här anslutningen krävs en komponentkabel (ingår inte i leveransen).
L / R	Audioingång. Här ansluter du vänster och höger kanal till den audiokälla som du vill använda för att överföra ljudet till teven (t ex camcorder).
SCART	SCART-anslutning SCART-ingång för anslutning av apparater med SCART-utgång, t ex DVD-spelare, videorecorders, SAT- eller DVB-T-receivers, spelkonsoler, mm. För den här anslutningen krävs en SCART-kabel (ingår inte i leveransen).
RF IN	Antennanslutning Här ansluter du antennkabeln (ingår inte i leveransen).

Anslutningsexempel

Videorecorder

Om du vill ansluta en videorecorder till din LCD-TV kopplar du en antennkabel till tevens antennuttag och videorecorderns antennutgång. Koppla ytterligare en antennkabel mellan videorecorderns anteningång och antennuttaget i väggen.

Alternativt kan du koppla ihop LCD-TV och videorecorder med en SCART-kabel. Det rekommenderas om man vill ha extra bra kvalitet på ljud och bild.

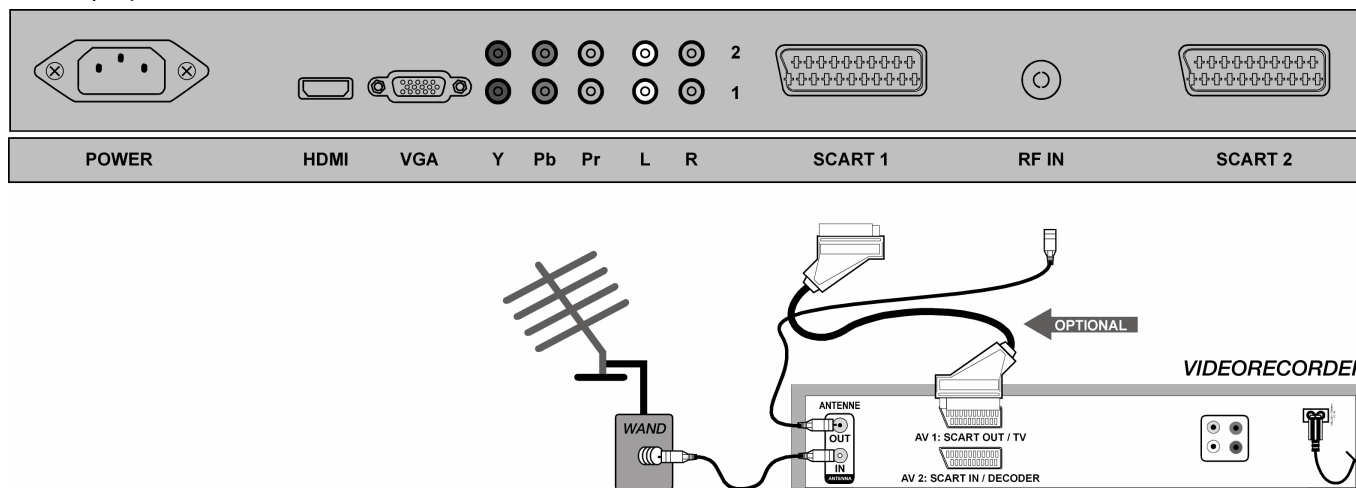

DVD-spelare

Anslut en DVD-spelare till teven med SCART-kabel.

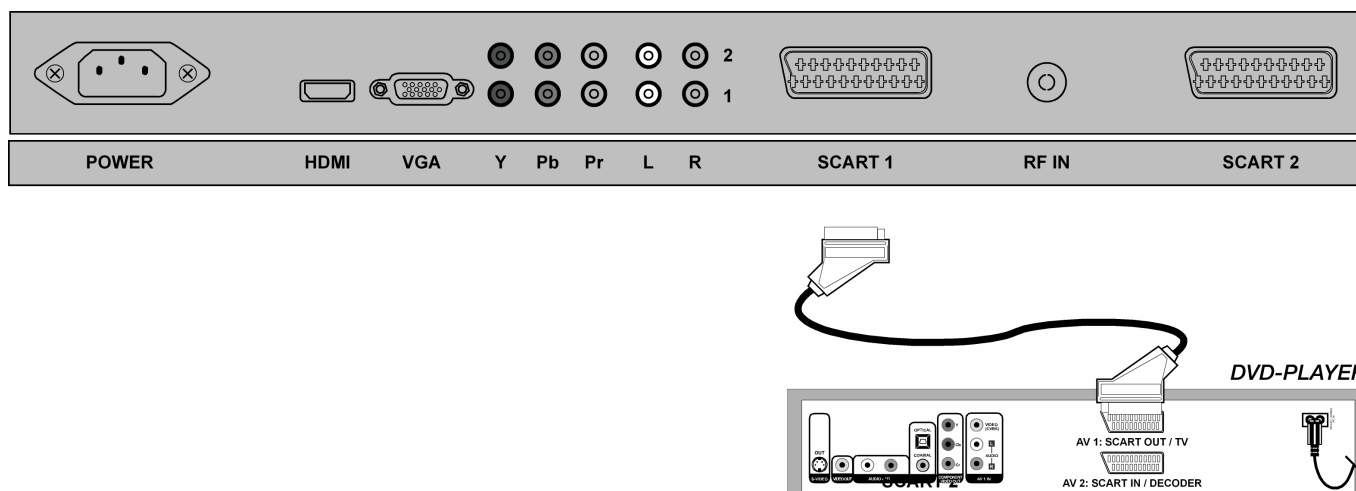

Receiver (SAT, DVB-T, decoder etc.), DVD-recorder

En apparat som ska användas som mottagare till teven (t ex en SAT-receiver, DVB-T-receiver, decoder, Set-Top-Box) samt DVD-recorders ansluts med SCART-kabel till tevens SCART-uttag.

Koppla antennkabeln på samma sätt som beskrivs i avsnitt "Videorecorder" (se ovan).

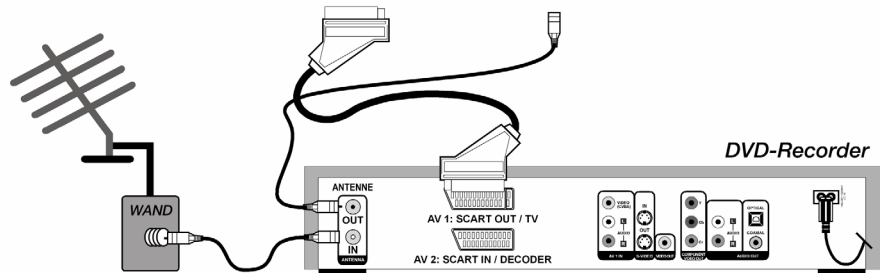
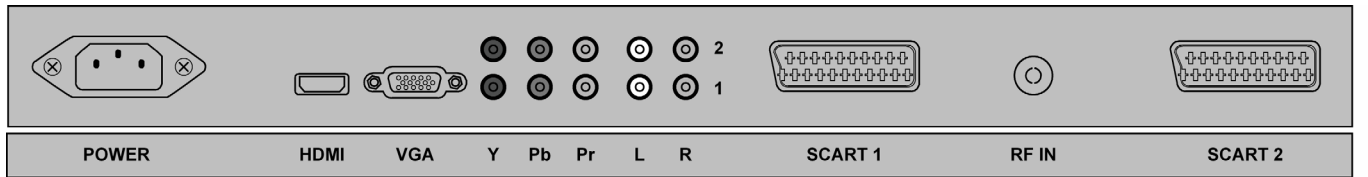

Dator/Apparater med digital utgång (t ex HDMI)

Anslut en dator till teven via en VGA-kabel. Om din dator är utrustad med en SCART-, COMPONENT- eller HDMI-utgång kan du överföra bilden från datorn genom någon av dessa anslutningar.

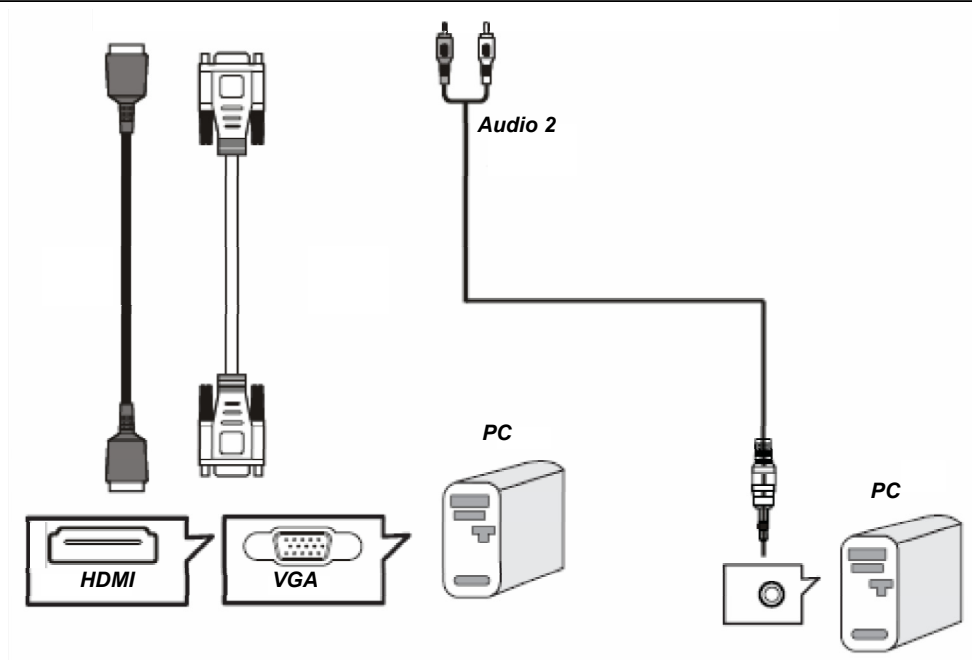
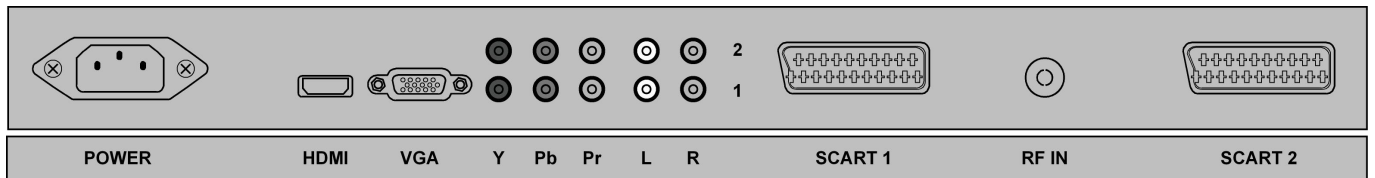

Information

Även om din dator är utrustad med flera användbara anslutningar ska du bestämma dig **ett** alternativ för att undvika problem med signalbeläggningen.

Fjärrkontroll

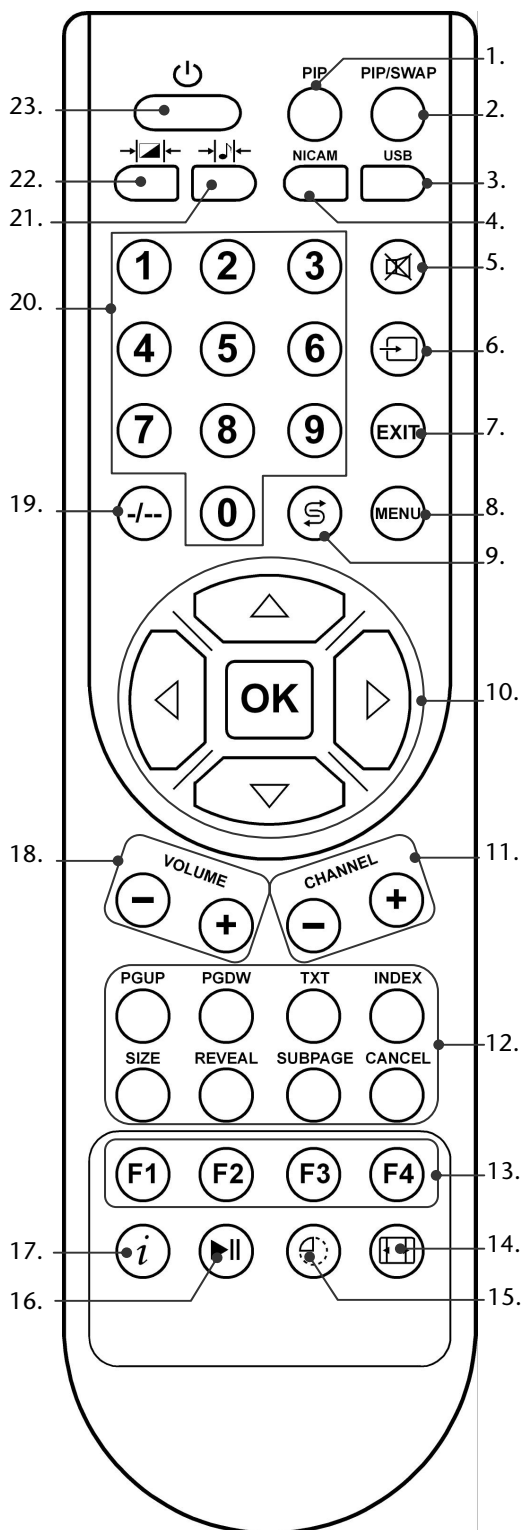

1. Ingen funktion
2. Ingen funktion
3. Ingen funktion
4. Mono/Stereo/2-kanals
5. Frånkoppling av ljudet (mute)
6. Val av ingång
Använd den här knappen för att ta fram listan över tillgängliga källor. Med pilknapparna ▲ ▼ växlar du mellan de olika mottagningskällorna: **PC, HDMI, TV, SCART1, SCART2, YPBPR1, YPBPR2.**
7. Gå ut ur menyn
8. Ta fram menyn; tillbaka till föregående meny
9. Föregående program
Växla till föregående program.
10. Pilknapparna ◀ ▶ ▲ ▼ används för att navigera i menyerna
OK – i vissa menyer måste du bekräfta dina val med den här knappen.
11. **CHANNEL +/-**
I TV-läget växlar du till nästa (+) eller föregående (-) kanal.
I textteve väljer du nästa (+) eller föregående (-) sida.
12. Textteveknappar:
PGUP = bläddra framåt i sidorna
PGDW = bläddra bakåt i sidorna
TXT = sätt på/stäng av textteve
INDEX = indexsida
SIZE = förstora text
REVEAL = visa dold text
SUBPAGE = underliggande sida
CANCEL = ta bort texttevevisning
13. Textteve: färgknappar för navigation i textteve
14. Välj bildformat: **AUTO, 16:9, ZOOM1, ZOOM2, 4:3, PANORAMA**
15. **VIOLÄGE** funktion: ställ in hur lång tid som ska gå innan apparaten stängs av automatiskt
16. Textteve: Textteve: stanna på aktuell sida
17. **INFO:**
I TV-läge: för att visa information, som t ex aktuellt kanalnummer och bildformat.
I textteveläge: för att visa både textteve och TV-bild samtidigt
18. **VOLUME +/-**
För att öka (+) eller minska (-) ljudstyrkan.
19. Välja kanaler med tvåsiffrigt nummer
20. Sifferknappar
TV-läge: kanalval;
Textteve: skriv in tresiffriga nummer för att välja sida.
21. Välj audioläge: **FILM, MUSIK, ANVÄNDARE, STANDARD**
22. Välj bildläge: **FILM, NATURLIG, ANVÄNDARE, STANDARD**
23. **STANDBY**-knapp för att sätta på/stänga av teven.

Börja använda apparaten

Information

Innan du börjar använda apparaten **måste** du läsa kapitel "Säkerhetsanvisningar" på sidan 4ff.

Uppackning

- Ta väl vara på förpackningsmaterialet och använd bara originalförpackningen för att transportera apparaten.

Lägga batterier i fjärrkontrollen

1. Ta av locket till batterifacket på fjärrkontrollens baksida.
2. Lägg in två 1,5V batterier av typ R03 (AAA) i facket. Tänk på att lägga polerna rätt, så som framgår av ritningen inuti facket).
3. Stäng locket till batterifacket igen.

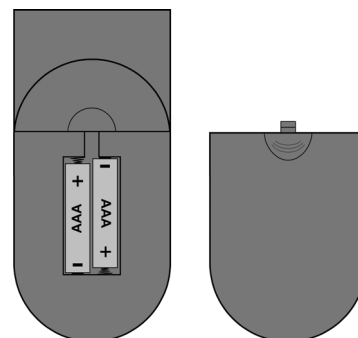

Varning!

Ta ut batterierna ur fjärrkontrollen om du inte ska använda teven under en längre tid. Fjärrkontrollen kan skadas om batterierna börjar läcka.

Anslutning av antenn

- För anslutning till husantenn eller kabelteve kopplar du antennkontakten och teven till anslutning **RF IN** med en dubbelt skärmad antennkabel (ingår inte i leveransen).

Anslutning av strömförsörjning

1. Koppla medföljande nätanslutningskabel till apparatens strömanslutning.
2. Koppla sedan nätanslutningskabeln till ett eluttag som är lätt att komma åt med 230V ~ 50Hz.

Grundfunktioner

Sätta på/Stänga av apparaten

1. Flytta huvudströmbrytaren nertill på teven till läge **I** (PÅ).
Apparaten står nu på vänteläge (standby) och indikatorn på framsidan lyser rött.
2. För att sätta på apparaten trycker du antingen på **STANDBY**-knappen på teven eller på fjärrkontrollen.
3. Om du trycker på **STANDBY**-knappen igen går apparaten tillbaka till vänteläget.
4. Flytta huvudströmbrytaren nertill på teven till läge **0** (AV) för att stänga av den.

Navigera i menyn

1. Tryck på knappen **MENU [8]** för att aktivera OSD-menyn.
2. Använd **pilknapparna** **▲/▼** för att välja alternativ i huvudmenyn.
3. Med **pilknapparna** **◀/▶** bekräftar du det val du gjort i huvudmenyn och öppnar undermenyn.
4. Använd **pilknapparna** **▲/▼** för att välja alternativ i undermenyn.
5. Med **pilknapparna** **◀/▶** bekräftar du de val du gjort i undermenyn genom att göra de ändringar eller inställningar du vill.
6. Med **pilknapparna** **◀/▶** ställer du in ett önskat värde eller gör ett nytt val.
7. Med knappen **MENU [8]** kommer du tillbaka till den överordnade menyn.
8. Med knappen **EXIT [7]** stänger du menyn och bekräftar samtidigt dina val.

Information

Om du inte trycker på någon knapp inom 15 sekunder när du använder OSD-menyn stängs den automatiskt. Menyns visningstid kan variera något. Läs mer om detta under "Meny **SYSTEM**" på sidan 18.

Språkinställning

Vid leveransen är tevens OSD-meny inställd på engelska. Gör så här för att ställa in det OSD-språk du vill ha:

1. Tryck på knappen **MENU [8]** på fjärrkontrollen.
2. Använd pilknapp **▼** för att välja menypunkten **SYSTEM** (den fjärde menypunkten i huvudmenyn i listen till vänster på bilden) [**MAIN MENU**].
3. Bekräfta ditt val med pilknapp **▶**. Posten **SLEEP TIMER** framhävs.
4. Använd pilknapp **▼** för att välja menypunkten **OSD LANGUAGE**. OSD-menyn försvinner och längst ner på bildskärmen visas **OSD LANGUAGE ENGLISH**.
5. Använd pilknapparna **◀/▶** för att välja det språk du vill ha.
6. Bekräfta ditt val med **OK**. OSD-menyn kommer upp igen.
7. Tryck på **EXIT [7]** för att gå ut ur OSD-menyn.

Automatisk kanalsökning (antennanslutning RF IN)



1. Tryck på knappen **MENU [8]** på fjärrkontrollen.
2. Använd pilknapp **▼** för att välja menypunkten **TV-KANAL** (den femte menypunkten i huvudmenyn i listen till vänster på bilden **[MAIN MENU]**).
3. Bekräfta ditt val med pilknappen **▶**. Posten **FÄRGNORM** framhävs.
4. Använd pilknappen **▼** för att välja menypunkten **APS**.
5. För att starta den automatiska kanalsökningen trycker du på pilknappen **▶**. En avlång ruta som visar hur sökningen framskrider kommer upp på skärmen. Vänta tills sökningen är färdig. Det tar några minuter. Tryck på **EXIT** för att avbryta sökningen.
6. Kanalerna sorteras i en ordningsföljd som baseras på land på minnesplatserna. Du kan spara upp till hundra 100 kanaler.

Information

Du kan ändra minnesplatsernas ordningsföljd som du själv vill. Läs om hur det går till i avsnitt "Meny **TV-KANAL**" med början på sidan 19 under menypunkt **PROGRAM** ⇒ **INFOGA**.

Om teven anslutits till andra apparater via SCART eller Component sker sökningen genom dessa. Läs om detta i den anslutna signalkällans (t ex DVB- eller SAT-receiverns) bruksanvisning.

Kanalval

- För att välja en kanal trycker du antingen på någon av knapparna **CH+ / CH-** på teven eller på någon av knapparna **CHANNEL [11]** på fjärrkontrollen eller också knappar du in kanalens nummer **[20]** för att välja den direkt. För tvåsiffriga nummer trycker du på knappen  **[19]**.
- Med knappen  **[9]** väljer du den kanal som sändes senast.

Ljudinställningar

Volym

- Med volymknapparna **VOLUME [18]** på fjärrkontrollen eller knapparna **V+/V-** på apparaten kan du öka och minska volymen.

Frånkoppling av ljudet (mute)

- För att stänga av ljudet helt och hållet och för att sätta på det igen använder du knappen  **[5]**. Meddelandet **MUTE** kommer upp på bildskärmen

Ljuduppspelning

- Med knappen **NICAM [4]** väljer du mellan sändning i **MONO-** och **STEREO, DUAL A** och **DUAL B**. **DUAL A** och **DUAL B** kommer bara att visas om den aktuella sändningen stöder DUAL-läget (t ex vid tvåspråkiga sändningar).

Ljudinställning

- Med knappen  **[21]** väljer du ett ljudläge: **STANDARD, FILMA, MUSIK, ANVÄNDARE**.

Bildinställningar

Bildformat

Med knappen för bildformat  [14] kan du växla mellan följande format:

- **AUTO:** Det format som sänds ställs in automatiskt efter ingångssignalen eller visas som helbild.
- **16:9:** Bilden visas i 16:9-format.
- **ZOOM1/ZOOM2:** Bilden förstoras.
- **4:3:** Bilden visas i 4:3-format.
- **PANORAMA:** Bilder i 4:3-format tänjs ut i högra och vänstra kanten för att fylla ut bildskärmen; bilden blir då en aning avskuren nertill och upptill.

Bildförinställning

- Med knappen  [22] väljer du bildläge: **FILM, NATURLIG, ANVÄNDARE, STANDARD.**

Visa information

- Tryck på knappen  [17] för att ta fram och visa kanalplats och ljudläge.
- Samma information visas när du växlar kanal.

Välja signalkälla

- Med knapparna **TV/AV / INPUT** på apparaten eller knappen  [6] på fjärrkontrollen kan du ta fram listan över tillgängliga källor. Följande signalkällor står till förfogande:
 - **PC:** Ansluten till VGA-uttag
 - **HDMI:** Ansluten till HDMI-uttag
 - **TV:** TV- resp. antenndrift
 - **SCART1:** Ansluten till SCART-anlutning 1
 - **SCART2:** Ansluten till SCART-anlutning 2
 - **YPBPR1:** Ansluten till komponentanslutning 1
 - **YPBPR2:** Ansluten till komponentanslutning 2
- Med knapparna **CH +/CH -** på apparaten eller med pilknapparna **▲ / ▼** på fjärrkontrollen växlar du mellan mottagningskällorna.

Text-TV

Textteve är en kostnadsfri service som tillhandahålls av de flesta TV-stationer och som ger aktuell information om nyheter, väder, TV-program, aktiekurser, undertitlar och mycket annat. Din LCD-TV har flera funktioner som används för att styra textteveinnehållet, liksom multipagetext, lagring av undersidor eller snabbnavigation.

Använda TEXT-TV

1. Välj en TV-sändare med textteve.
2. Tryck en gång på **TXT [12]** så visas skärmbilden för textteve.
3. Om du trycker på knappen **TXT [12]** upprepade gånger i följd går apparaten tillbaka till TV-läge

Välja sidor på text-TV

Sifferknappar [20]

- Knappa in numret på den texttevesida du vill gå till med tre siffror.
- Numret på den sida du valt visas upp till vänster på bildskärmen. Apparaten söker tills den hittar rätt sidnummer

PGUP/PGDW-knappar [12]

- Med **PGUP** och **PGDW [12]** bläddrar du fram och tillbaka bland texttevesidorna.

SUBPAGE [12]

- Under vissa texttevesidor kan det ligga ytterligare sidor. Längst ner i kanten av bildskärmen visas t ex 1/3 (sida ett av tre). De underliggande sidorna visas i tur och ordning med ca 30 sekunders mellanrum. Du kan också själv hämta de underliggande sidorna genom att trycka på knappen **SUBPAGE [12]**. Då kommer det upp ett inskrivningsfält för fyra siffror där du kan skriva in numret på den underliggande sidan (t ex **0002**).

Färgknappar [13]/Fastext

- Om det finns färgad text längst nere i kanten av bilden kan du välja den direkt genom att trycka på motsvarande färgknappar **RÖTT**, **GRÖNT**, **GUL** och **BLÅTT**.

Välj visningsfunktioner för textteve

INDEX [12]

- Med den här knappen väljer du en indexsida med en lista över innehållet i textteve.

SIZE [12]

Vald text i dubbel storlek.

- Tryck på knappen **SIZE** för att förstora den övre hälften av sidan.
- Tryck på **SIZE** en gång till för att förstora den undre hälften av sidan.
- Om du trycker på **SIZE** ännu en gång visas textteve åter i normal form.

REVEAL [12]

- För att visa dold information, som t ex svaren på gåtor och frågesporter trycker du en gång på knappen **REVEAL**.
- Om du trycker på **REVEAL** en gång till döljs svaren igen.



CANCEL [12] / Dold sökning

Om du trycker på **CANCEL** i textteveläge kopplar teven över till TV-läge medan den väntar på att nästa sida ska tas fram.

- Välj det sidnummer du vill ha i textteve-läget.
- Tryck på **CANCEL** för att växla till TV-läge medan du väntar på sidan. I det övre vänstra hörnet kommer det upp ett fält med det sidnummer du söker. Numret visas i gult så länge sökningen pågår.
- Så snart den sida du söker har hittats visas sidnumret i svart.
- Tryck en gång till på **CANCEL** för att komma tillbaka till textteve.

HOLD [16]

Den texttevesida du valt kan ev. innehålla mer information än vad som får plats på skärmen. I så fall delas den upp i flera sidor. De underliggande sidorna bläddras fram i tur och ordning med jämna mellanrum.

- Tryck på knappen  [16] om du inte vill byta sida automatiskt. En symbol kommer upp i det övre, vänstra hörnet av bildskärmen för att bekräfta att det automatiska sidbytet avbrutits.
- Tryck på knappen  [16] en gång till för att åter bläddra fram automatiskt bland sidorna.

Textteve och TV-bild samtidigt [17]

- Tryck på knappen  [17] för att göra texttevevisningen transparent (TV-bilden syns bakom texten).

OSD-Menyn

I följande avsnitt beskrivs OSD-menyn i TV-läget. I PC-läge står andra alternativ till förfogande, vilket du kan läsa om från och med sidan **Fehler! Textmarke nicht definiert..**

Information

På grund av ev. tekniska ändringar kan det hända att de menyer som beskrivs här inte är exakt likadana som på din bildskärm.

Meny BILD

Menypunkt	Inställning
KONTRAST	Minska/Öka kontrast (0 – 100).
LJUSSTYRKA	Minska/Öka ljusstyrka (0 – 100).
FÄRGTON	Minska/Öka färgintensitet (0 – 100). (endast vid NTSC)
MÄTTNAD	Minska/Öka färgmättnad (0 – 100).
SKÄRPA	Minska/Öka skärpa (0 – 100).
FÄRG	NORMAL: Normal färgsättning. VARM: Förstärker de varma färgerna. KALL: Förstärker de kalla färgerna.
BILDFORMAT	AUTO: Det format som sänds anpassas automatiskt till ingångssignalen eller visas som helbild. 16:9: Bilden visas i 16:9-format. ZOOM1/ZOOM2: Förstorad bild. 4:3: Bilden visas i 4:3 -format. PANORAMA: En bild i 4:3-format täns ut i kanterna för att fylla ut bildskärmen; bilden blir något avskuren i under- och överkanten.

Meny Ljud

Menypunkt	Inställning
BAS	Inställning av bas (0 – 100).
DISKANT	Inställning av diskant (0 – 100).
BALANS	Inställning av balans mellan vänster och höger högtalare (0 – 100).
MTS	Växla mellan mono/stereo
LJUDLÄGE	ANVÄNDARE: Ljudläge som ställs in av användaren i menyn „ EQUALIZER “. STANDARD: Standardinställning. FILM: Förstärker filmens ljud. MUSIK: Optimerade inställningar för musik.
EQUALIZER	Med ▲/▼ väljer du frekvensband (120 Hz, 500 Hz, 1K5 Hz, 5K Hz, 10K Hz). Med ◀/▶ ställer du in värdet på det valda frekvensbandet.

Meny AVANCERAT

Menypunkt	Inställning
3D NR	Koppla på/av brusreducering.
TXT SPRÅK	Förinställningen är VÄST . Om du befinner dig på en ort med avvikande skriftsystem kan du ändra språkinställningen till ÖST, RYSKA, ARABISKA eller FARSI .
AUTO FORMAT	Formatväxling via SCART
SCART2 OUT	Inställning av utgångssignal från SCART2
CHILD LOCK	Här aktiverar du föräldrakontrollen med ett lösenord. Standardlösenordet är 0000 . Om du lagt in ett eget lösenord och sedan råkat glömma det kan du alltid använda masterlösenordet 9538 .
BLUESCREEN	När PÅ valts under det här alternativet blir bildskärmen blå om en kanal inte tar emot någon signal.

Meny SYSTEM

Menypunkt	Inställning
SLEEP TIMER	Välj hur lång tid som ska gå innan apparaten stängs av automatiskt. Med pilknapparna ställer du in tiden i steg på 15 minuter åt gången (max till 1 timme). Nedräkningen börjar så snart inställningen gjorts med knapparna ◀ ▶ .
OSD SPRÅK	Välj språk för OSD-menyn. Språket ändras direkt.
OSD H-LÄGE	Ställ in OSD-menyn horisontellt.
OSD V-LÄGE	Ställ in OSD-menyn vertikalt.
VISN.TID	Ställ in hur lång tid som ska gå innan OSD-menyn försvinner från skärmen när den inte används.
INFO	Visar versionen av OSD-menyns fast programvara.
ÅTERST.	I den här menypunkten kan du återställa fabriksinställningarna. Alla inställningar som gjorts manuellt försvinner. Alla värden går tillbaka till leveranstillståndet. Listan med kanaler finns emellertid kvar.
BAKGR.BEL.	Här ställer du in bakgrundsbelysningen.

Meny TV-KANAL

Menypunkt	Inställning
FÄRGNORM	Auto, PAL, NTSC, SECAM, PAL M, PAL N, NTSC 4.42
LJUDNORM	Auto, B/G, I, D/K, L, L'
APS	Automatisk kanalsökning
MANUELL	Här kan du göra en kanalsökning manuellt. <ol style="list-style-type: none">Välj minnesplats under punkten KANAL.Gå till alternativet SÖK och starta en sökning neråt och uppåt på frekvensbandet med pilknapparna ◀ ▶. Varje gång en kanal hittas stannar sökningen upp och alternativet SPARA markeras.Spara kanalen genom att trycka på OK. I menypunkt FININST. (se nedan) kan du göra fler finjusteringar.
PROGRAM	I tabellen över kanaler ser du vilka kanaler som nu sparats. Ändra namn på kanal: <ol style="list-style-type: none">Gå till önskad minnesplats och tryck på den röda färgknappen NAMN. Sedan kan du ändra den första bokstaven i namnet. Använd pilknapparna ▲ ▼ för att välja ett tecken, en siffra eller en bokstav. De visas i den här ordningsföljden: A B C [till] Z 0 1 2 [till] 9 () * + , . / [BLANK] -. Du får använda max 5 tecken.Använd pilknapp ▶ för att gå vidare och välja fler tecken.Slutligen trycker du ännu en gång på den röda färgknappen OK för att spara namnet. Ta bort kanal: <ol style="list-style-type: none">Välj den kanal du vill ta bort ur listan och tryck sedan på den gröna färgknappen TA BORT. De kanaler som kommer efter det du tagit bort hamnar högre upp i listan. Lägg till kanal: <p>Här kan du flytta en kanal till en annan plats.</p> <ol style="list-style-type: none">Välj kanal och tryck på den gula färgknappen INFOGA.Använd pilknapparna ▲ ▼ för att flytta kanalen dit du vill och tryck sedan på den röda färgknappen OK. Övriga kanaler flyttas på motsvarande sätt.
FININST.	Här kan du göra en finjustering av bilden på den kanal som sänds för tillfället med hjälp av pilknapparna ◀ ▶.
AFT	Automatisk finjustering. Om det här alternativet aktiveras startas en automatisk finjustering så snart signalen försämras.
PROGRAM AREA	Inställning av mottagningsområde efter ljudnorm vid automatisk kanalsökning. Välj mellan ANDRA (alla ljudnormer utom L/L'), BÅDA (alla ljudnormer inkl. L/L'), FRANKRIKE (endast ljudnorm L/L')

Spara testsignal för videorecorder manuellt

Den manuella sökningen kan användas för att t ex ställa in en videorecorder efter teven.

När LCD-TV och videorecorder kopplats ihop via antennerna (se sidan 7) ställer du in videorecordern på testsignal.

- Gör en manuell sökning med LCD-teven.
- När testsignalen hittats sparar du den på minnesplats 0 (den här minnesplatsen beläggs inte med någon TV-kanal).

OSD-menyn i PC-läge

Meny PC

Menypunkt	Inställning
KONTRAST	Minska/Öka kontrast (0 – 100).
LJUSSTYRKA	Minska/Öka ljusstyrka (0 – 100).
FÄRGLÄGE	Ställ in FÄRGTEMP. på NORMAL , KALL , VARM eller MANUELL . När FÄRGTEMP. står på MANUELL kan du själv ställa in värdena för R (rött), G (grönt) och B (blått).
BILDFORMAT	Välj mellan de båda bildformaten Normal och Center.
AUTO	Här gör du en automatisk inställning för att få optimala värden för TFT-skärmen. H-position, V-position, fas och klocka ställs in automatiskt.

Meny LJUD

Menypunkt	Inställning
BAS	Inställning av bas (0 – 100).
DISKANT	Inställning av diskant (0 – 100).
BALANS	Inställning av balansen mellan vänster och höger högtalare (0 – 100).
LJUDLÄGE	ANVÄNDARE: Ljudläge som ställs in av användaren i menyn "Equalizer". STANDARD: Standardinställning. FILM: Förstärker filmens ljud. MUSIK: Optimerad inställning för musik.
EQUILIZER	Med ▲ / ▼ väljer du frekvensband (120 Hz, 500 Hz, 1K5 Hz, 5K Hz, 10K Hz). Med ◀ / ▶ ställer du in värdet i det valda frekvensbandet.

Meny GEOMETRI

Menypunkt	Inställning
H-LÄGE	Ställ in bilden på LCD-skärmen horisontellt.
V-LÄGE	Ställ in bilden på LCD-skärmen vertikalt.
KLOCKA	Ställ in klockan (Clock) för TFT-skärmen. Ju högre värde, desto bredare bild. Ju lägre värde, desto mer komprimerad blir bilden.
FAS	Ställ in fasen (Phase) för att göra TFT-skärmens bild så bra som möjligt.
CHILD LOCK	Här aktiverar du föräldrakontrollen med ett lösenord. Standardlösenordet är 0000 . Om du lagt in ett eget lösenord och sedan råkat glömma det kan du alltid använda masterlösenordet 9538 .

Meny SYSTEM

Menypunkt	Inställning
SLEEPTIMER	Välj hur lång tid som ska gå innan apparaten stängs av automatiskt. Med pilknapparna ställer du in tiden i steg på 15 minuter (upp till max en timme). Så snart du ställt in tiden med ◀ / ▶ börjar nedräkningen.
OSD SPRÅK	Välj språk för OSD-menyn. Språket ändras direkt.
OSD H-LÄGE	Ställ in OSD-menyn horisontellt.
OSD V-LÄGE	Ställ in OSD-menyn vertikalt.
VISN.TID	Ställ in hur lång tid som ska gå innan OSD-menyn försvinner från skärmen när den inte används.
INFO	Visar versionen av OSD-menyens fasta programvara.
RESET	I den här menypunkten återställer du fabriksinställningarna. Alla inställningar som gjorts manuellt försvinner. Apparaten går tillbaka till leveranstillståndet.
ÅTERST.	Här ställer du in bakgrundsbelysningen.

Problemlösning

Fel kan ibland ha banala orsaker, men kan ibland också bero på defekta komponenter. Här vill vi ge dig några ledtrådar som ska hjälpa dig att lösa problem. Om de åtgärder som beskrivs här inte har någon effekt hjälper vi dig gärna vidare. Slå oss en signal!

Det kommer ingen bild och inget ljud.

- Kontrollera att anslutningskabeln sitter som den ska i uttaget och att nätadaptern är ansluten.
- Kontrollera att signalmottagaren är inställd på TV.
- Kontrollera att huvudströmbrytaren är på.

Det kommer ingen bild. Det kommer ingen bild från AV.

- Kontrollera att kontrast/ljusstyrka är rätt inställda.
- Kontrollera att alla externa apparater är rätt anslutna.
- Kontrollera att du valt rätt AV-inställning.

Det kommer inget ljud.

- Se efter så att inte volymen står på lägsta nivå.
- Se efter så att inte ljudet är avstängt (mute).

Det kommer varken bild eller ljud, bara en massa brus.

- Det kan bero på dålig mottagning. Kontrollera att antennen är ansluten.

Bilden är suddig.

- Det kan bero på dålig mottagning.
- Kontrollera att antennen är ansluten.

Bilden är för ljus eller för mörk.

- Kontrollera inställningarna för **KONTRAST** / **LJUSSTYRKA** / **BAKGR.BEL.** i menyn **BILD**.

Fjärrkontrollen fungerar inte.

- Kontrollera om batterierna i fjärrkontrollen är klara för drift och att polerna ligger rätt.
- Se efter så att inte sensorfönstret utsätts för alltför starkt ljus.
- Stäng av apparaten med huvudströmbrytaren och sätt sedan på den igen.

Bilden har dålig skärpa.

- Det kan bero på dålig mottagning.
- Kontrollera att antennen är ansluten.
- Kontrollera inställningarna för bildskärpa i menyn **BILD**.

Bilden är "prickig".

- Det kan bero på att tåg, bilar, högspänningsledning, neonljus, etc. ger upphov till störningar på bilden.
- Det kan uppstå störningar mellan antenn- och strömkabel. Försök lägga dem längre bort från varandra.

Bildskärmen blir randig eller färgerna bleknar.

- Kan det finnas en annan apparat som stör?
Antenner för överföring från radiostationer eller radioamatörantenner och bärbara telefoner kan orsaka störningar.
- Flytta apparaten så långt som möjligt från den apparat som ev. orsakar störningen.

Apparatens knappar fungerar inte

- Barnspärren är kanske aktiverad.

Du har glömt ditt lösenord

- Skriv in masterlösenordet **9538**.

Behöver du mer hjälp?

Om dina problem inte kunde lösas med hjälp av förslagen i föregående avsnitt ska du ta kontakt med oss. Det skulle vara oss till stor hjälp om du ger oss följande information:

- Om du redan har ett kundnummer ska du lämna det till oss.
- Vilka externa apparater är anslutna?
- Vilka meddelanden kommer upp på bildskärmen?
- Vad gjorde du när problemet uppstod?
- Vad har du hittills gjort för att lösa problemet?

Skötsel

Du kan förlänga din LCD-TV:s livslängd på följande sätt:

- Dra alltid ut kontakten och alla anslutningskablar innan du rengör teven.
- Använd inte lösningsmedel, frätande rengöringsmedel eller rengöringsmedel i sprayform.
- Rengör LCD-teven med en mjuk, luddfri trasa.
- Se till så att det inte finns några vattendroppar kvar på skärmen, det kan ge upphov till missfärgningar som inte går bort.
- Utsätt inte LCD-teven för starkt solljus.
- Ta väl vara på förpackningsmaterialet och använd inget annat än originalförpackningen när du transporterar teven.

Observera!

Det finns inga delar som ska underhållas eller rengöras inuti apparaten.

Avfallshantering



Förpackning

Apparaten ligger i en förpackning som skyddar den från transportskador. Förpackningarna tillverkas av material som kan kasseras och återvinnas på ett miljövänligt sätt.



Apparat

Kasta aldrig apparaten i hushållssoporna när den nått slutet på sin livslängd. Informera dig om möjligheter för miljövänlig avfallshantering.



Batterier

Kasta inte förbrukade batterier i hushållssoporna! De ska lämnas in till ett insamlingsställe för förbrukade batterier.

Tekniska specifikationer

	MD 30036	MD 30048	MD 30045	MD 30058
Bildskärmsstorlek	26" (66 cm)	32" (81 cm)	37" (94 cm)	40" (102 cm)
Driftspänning	AC 230V~ 50Hz			
Effektförbrukning	ca. 120 W	ca. 150 W	ca. 175 W	ca. 200 W
Effektförbrukning vid standby	ca. < 3 W			
TV-system	PAL, SECAM, B/G, D/K, I, L/L'			
Audio	Multi-Stereo / Nicam			
Minnesplatser för kanaler	100			
Antenningång	75 Ohm			
Anslutningar	1 x RF, 1 x D-SUB (VGA), 1 x HDMI, 2 x SCART, 2 x YPbPr			
Reaktionstid	8 ms	6,5 ms	8 ms	8 ms
Blickvinkel (H, V)	170°/170° (typ.)	176°/176° (typ.)		178°/178° (typ)
Kontrastförhållande	800:1 (typ.)	1000:1 (typ.)		1200:1 (zyp)
Ljusstyrka	500 cd/m ²	400 cd/m ²	500 cd/m ²	
Fysikalisk upplösning	1366 x 768			
Mått (B x H x D) (inkl. fot)	680 x 530 x 245	810 x 620 x 245	945 x 710 x 310	1015 x 735 x 310
Vikt (inkl. fot)	ca. 10,5 Kg	ca. 15 Kg	ca. 23 Kg	ca. 24,5 Kg

Med reservation för tekniska ändringar!

Pixelfel på LCD-skärmar (TFT-displayer)

Trots moderna tillverkningsmetoder kan det på grund av den mycket avancerade tekniken i sällsynta fall hända att en eller flera pixlar faller bort (så kallade "döda pixlar").

På Aktiv Matrix TFT-skärmar med en upplösning på **1366 x 768 pixlar, (WXGA)** som var och en består av tre subpixlar (röd, grön och blå) används sammanlagt **ca 3,1 milj.** styrningstransistorer. På grund av det höga antalet transistorer och den invecklade tillverkningsprocess som är förbunden med detta kan enstaka pixlar eller subpixlar falla bort helt eller bli felstyrda.

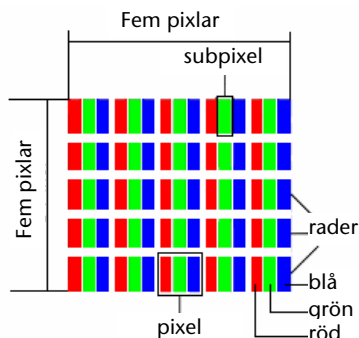

Beskrivning		Godkänt antal
Ljusa subpixlar	1 subpixel	Max. 1
	Två intilliggande pixlar (horisontal/vertikal)	0
Avstånd	Minsta avstånd mellan ljusa och mörka subpixlar	Min. 10 mm
Mörka subpixlar	Enstaka	Max. 3
	Två intilliggande pixlar	Max. 1
Avstånd	Minsta avstånd mellan ljusa och mörka subpixlar	Min. 10 mm
Totalt antal ljusa och mörka subpixlar		Max. 5

I tabellen beskrivs maximalt tillåtna pixelfel som får finnas på bildskärmen utan att det räknas som ett garantifall. Garantin gäller bland annat om antalet pixelfel överskrider i någon av kategorierna.

Mångfaldigande av denna bruksanvisning

Detta dokument innehåller information som är skyddat enligt lag. Alla rättigheter förbehålles. Det är förbjudet att mångfaldiga dokumentet på mekaniskt, elektroniskt eller annat sätt utan tillverkarens skriftliga godkännande.

Upphovsrätt © 2007

Alla rättigheter förbehålles.

Denna bruksanvisning skyddas av upphovsrätt. Alla rättigheter förbehålles. All form av mångfaldigande på mekaniskt, elektroniskt eller annat sätt utan tillverkarens skriftliga godkännande är förbjuden.

Upphovsrätten tillhör företaget **Medion**.

Med reservationer för tekniska och optiska ändringar samt tryckfel.

