

mita

PointSource Ai 4040 Ai 5050

**INSTRUCTION HANDBOOK
MANUEL D'INSTRUCTIONS
MANUAL DE INSTRUCCIONES**

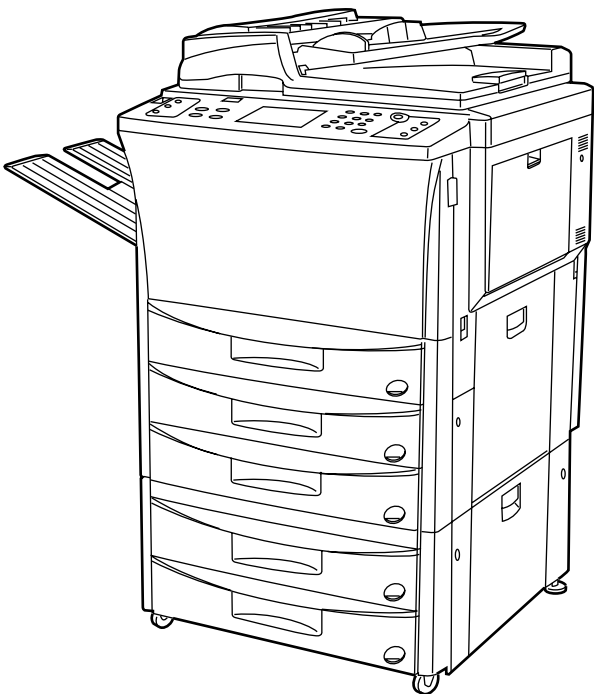

Please read the instruction handbook before using the copier. Keep it close to the copier for easy reference.

Veuillez lire la présente notice d'utilisation avant d'employer le copieur. Conservez-la à proximité de celui-ci de façon à pouvoir vous y référer facilement.

Le rogamos lea el manual de instrucciones antes de utilizar la copiadora. Guárdelo cerca de la misma para facilitar su utilización como material de referencia.

As an ENERGY STAR Partner, Mita (Mita Copystar America, Inc.) has determined that this product meets the ENERGY STAR guidelines for energy efficiency.

* ENERGY STAR is a U.S. registered mark.

En tant que partenaire du programme ENERGY STAR Partner, Mita (Mita Copystar America, Inc.) a déterminé que ce produit est conforme aux lignes directrices de ENERGY STAR concernant le rendement énergétique.

* ENERGY STAR est une marque déposée des États-Unis.

Como socio del programa ENERGY STAR Partner, Mita (Mita Copystar America, Inc.) confirma que este producto cumple con las guías establecidas por ENERGY STAR para eficiencia energética.

* ENERGY STAR es una marca registrada en los EE UU.

<Attention>

This instruction handbook is for the PointSource Ai4040 (40 ppm) and PointSource Ai5050 (50 ppm). The instruction is described based on the 40 ppm copier. Specific matters for 50 ppm copier are covered on page 194 and thereafter.

<Attention>

Ce manuel d'instructions concerne les modèles PointSource Ai4040 (40 p/mn) et PointSource Ai5050 (50 p/mn). Les instructions sont basées sur le copieur 40 p/mn. Les sujets spécifiques au copieur 50 p/mn sont exposés à la page 194 et aux pages suivantes.

<Atención>

Este manual de instrucciones es para el PointSource Ai4040 (40 ppm) y PointSource Ai5050 (50 ppm). Las instrucciones se basan en la copiadora de 40 ppm. Los puntos específicos para la copiadora de 50 ppm se describen en la página 194 y siguientes.

Please read the instruction handbook before using the copier.
Keep it close to the copier for easy reference.

The sections of this handbook and parts of the copier marked with symbols are safety warnings meant to protect the user, other individuals and surrounding objects, and ensure correct and safe usage of the copier. The symbols and their meanings are indicated below.

⚠ DANGER: Indicates that serious injury or even death will very possibly result from insufficient attention to or incorrect compliance with the related points.

⚠ WARNING: Indicates that serious injury or even death may result from insufficient attention to or incorrect compliance with the related points.

⚠ CAUTION: Indicates that personal injury or mechanical damage may result from insufficient attention to or incorrect compliance with the related points.

Symbols

The \triangle symbol indicates that the related section includes safety warnings. Specific points of attention are indicated inside the symbol.

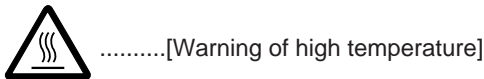
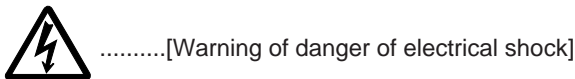
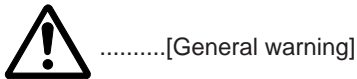

The \circ symbol indicates that the related section includes information on prohibited actions. Specifics of the prohibited action are indicated inside the symbol.

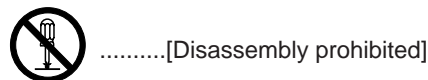
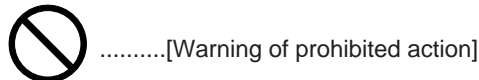

The \bullet symbol indicates that the related section includes information on actions which must be performed. Specifics of the required action are indicated inside the symbol.

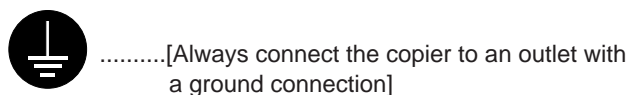
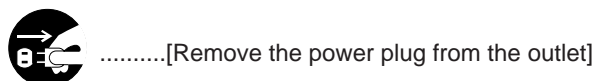
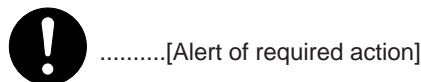

Please contact your service representative to order a replacement if the safety warnings in the handbook are illegible or if the handbook itself is missing. (fee required)

Veillez lire la présente notice d'utilisation avant d'employer le copieur. Conservez-la à proximité de celui-ci de façon à pouvoir vous y référer facilement.

Les sections de la présente notice ainsi que les éléments du copieur marqués de symboles sont des avertissements en matière de sécurité, destinés, d'une part, à assurer la protection de l'utilisateur, d'autres personnes et d'objets environnants, et, d'autre part, à garantir une utilisation correcte et sûre du copieur. Les symboles et leur signification figurent ci-dessous.

⚠ DANGER : le non-respect de ces points ou le manque d'attention vis-à-vis de ceux-ci entraînera très probablement des blessures graves, voire la mort.

⚠ ATTENTION : le non-respect de ces points ou le manque d'attention vis-à-vis de ceux-ci risque de provoquer des blessures graves, voire la mort.

⚠ ATTENTION : le non-respect de ces points ou le manque d'attention vis-à-vis de ceux-ci risque de provoquer des blessures ou d'occasionner des dommages mécaniques.

Symboles

Le symbole \triangle indique que la section concernée comprend des avertissements en matière de sécurité. Il attire l'attention du lecteur sur des points spécifiques.

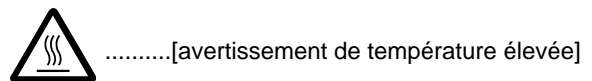
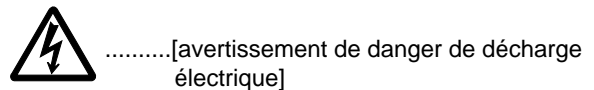
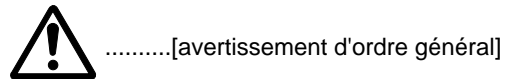

Le symbole \circ indique que la section concernée contient des informations sur des opérations proscrites. Il précède les informations spécifiques relatives à ces opérations proscrites.

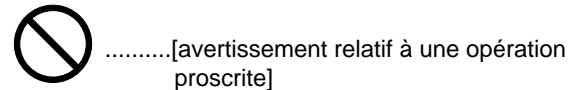

Le symbole \bullet indique que la section concernée comprend des informations sur des opérations qui doivent être exécutées. Il précède les informations spécifiques relatives à ces opérations requises.

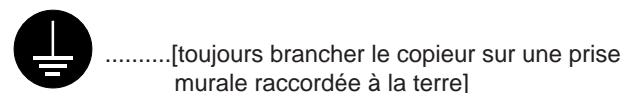
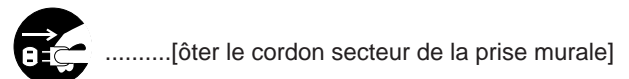
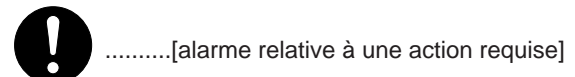

Veillez contacter votre technicien de maintenance pour demander le remplacement de la notice si les avertissements en matière de sécurité sont illisibles ou si la notice elle-même est manquante (participation demandée).

Le rogamos lea el manual de instrucciones antes de utilizar la copiadora. Guárdelo cerca de la misma para facilitar su utilización como material de referencia.

Las secciones de este manual y las partes de la copiadora marcadas con símbolos representan advertencias de seguridad destinadas a proteger al usuario, otros individuos y los objetos circundantes, y a garantizar una utilización correcta y segura de esta copiadora. A continuación se indican los símbolos y sus significados.

⚠ PELIGRO: Si no se presta la atención necesaria o no se obedecen correctamente estas instrucciones, es muy probable que se produzcan lesiones graves o incluso la muerte.

⚠ PRECAUCION: Si no se presta la atención necesaria o no se obedecen correctamente estas instrucciones, es posible que se produzcan lesiones graves o incluso la muerte.

⚠ PRECAUCION: Si no se presta la atención necesaria o no se obedecen correctamente estas instrucciones, es posible que se produzcan lesiones personales o daños mecánicos.

Símbolos

El símbolo \triangle indica que dicha sección incluye advertencias de seguridad. En el interior del símbolo se indican puntos específicos de atención.



.....[Advertencia de tipo general]



.....[Advertencia de peligro de descarga eléctrica]



.....[Advertencia de alta temperatura]

El símbolo \circ indica que dicha sección incluye información relativa a acciones prohibidas. En el interior del símbolo se indican puntos específicos de dicha acción prohibida.



.....[Advertencia de acciones prohibidas]



.....[Prohibido desarmar]

El símbolo \bullet indica que dicha sección incluye información relativa a acciones que deben ser efectuadas. En el interior del símbolo se indican puntos específicos de la acción requerida.



.....[Alerta de acción requerida]





.....[Saque el cordón eléctrico del tomacorriente]



.....[Conecte siempre la copiadora a un tomacorriente con toma a tierra]



Si las advertencias de seguridad en su manual son ilegibles, o si faltara el propio manual, le rogamos se ponga en contacto con su representante de servicio y solicite una nueva copia (contra reembolso).

CONTENTS



 CAUTION LABELS	4
 INSTALLATION PRECAUTIONS	7
 PRECAUTIONS FOR USE	10
● MAKING FULL USE OF THE MACHINE'S ADVANCED FUNCTIONS	13
NAMES OF PARTS	19
(1) Main body	20
(2) Operation panel	25
(3) Basic screen on the touch panel	26
PREPARATIONS	31
(1) How to load paper	31
① Loading paper into the drawers	31
② Loading paper into the deck	33
③ Loading paper into the stack bypass tray	34
SETTING ORIGINALS	37
① Setting original(s) in the DF	37
● Auto selection mode	39
② Setting original(s) on the platen	39
BASIC OPERATION	41
● Basic copying procedure	41
FUNCTIONS	47
(1) Enlargement/reduction	47
① Auto magnification selection mode	47
② Zoom copy mode	48
③ Standard zoom mode	48
④ Size zoom mode	49
⑤ XY Zoom mode	50
(2) Copy quality selection	51
(3) Interrupt copying	52
(4) Two-sided copying from various originals [Two-sided copy]	53
(5) Making a margin space for binding [Margin mode]	56
(6) Printing page numbers to copy [Print page numbers]	60
(7) Copying two-page originals as separate pages [Page separation copy mode]	62
(8) Making copies with clean edges [Border erase mode]	63
(9) Making covers or insert sheets among the copies [Sheet copy]	65
① Submodes	65
② Combination of modes	69
③ How to make copies in the sheet mode	71
(10) Making copies onto transparencies [Presentation mode]	75
(11) Feeding a paper as a transparency + backing sheet mount [Transparency + backing sheet modes]	78
(12) Making image overlay [Form overlay]	81
(13) One copy from two or four originals [Combine copy]	83
(14) Booklet from book originals [Booklet + cover copy mode]	86
(15) Weekly magazine from two-sided/one-sided originals [Booklet copy]	88
(16) Inverting black and white [Invert copy]	91
(17) Making mirror image copies [Mirror image mode]	91
(18) Sorting automatically [Sort copy]	92
(19) Memorizing frequency used settings [Program mode]	93
① How to register settings	93
② Calling up a program	94
(20) Recall mode	95
(21) Setting change function	96
(22) Rotate copy	97
(23) Energy saver function	97
(24) Auto shut-off function	98
APPLICABLE COPY MODES	99
(1) Reserving another copy while copying is performed [Job reservation]	99
① Reserve job	100
② Changing the setting contents of the reserved job	101
③ Clearing the reserved job	102
④ Changing the order of reserved job	103
(2) Copying various originals at a time [Job build function]	104
① Memory copy from DF and platen	104
● Copying of originals in large quantity	104
● Printing size standardization	104
● Choose size	104
② Two-sided copies from one-sided and two-sided mixed originals	108
● Finishing like originals [Print as original]	108
● Two-sided copies from all originals [Duplex all originals]	108
● Copying desired page on the front side [Chapterize]	108
③ Batch copy from platen	112
● Only sheet originals	112
● Only book originals	112
● Sheet & book originals	112

COPIER MANAGEMENT	116
(1) Copy management	116
① About the copy management mode	116
② How to make settings in the copy management mode	118
③ How to make the various settings	118
● Registering new Dept. codes	118
● Deleting Dept. codes	120
● Altering limits	121
● Clearing copy counts	122
● Viewing copy counts	123
● Printing of copy management report	123
● Turning copy management ON/OFF	124
④ Making copies when copier is in copy management mode	124
(2) Week timer	125
① About the timer function	126
② How to make settings in the timer mode	127
③ How to make settings for the various functions	128
● Setting the time	128
● Programming the week timer	128
● Cancelling the timer function	130
● Turning the timer ON/OFF	130
④ Making copies after copier has been stopped by timer	131
(3) The default settings	131
● Copy default setting	132
● How to make settings in the copy default setting mode	135
● How to set each mode	135
① Exposure mode	136
② Exposure steps	136
③ Auto exposure adjustment	136
④ Manual exposure adjustment	137
⑤ Quality	137
⑥ Paper selection	137
⑦ Job Programming	138
⑧ Default drawer	138
⑨ Zoom mode	138
⑩ Copy limit: with # keys	139
⑪ Custom border erase size	139
⑫ F&B p. margin	140
⑬ Drawer for insert sheet	140
⑭ Rotate sort	140
⑮ Create shortcut (#1, #2)	141
⑯ Customize GUI #1 - #5	141
● How to finish the copy default setting	142
● Machine default setting	142
● How to set the machine default setting mode	144
● How to set each mode	145
① Un-fixed size from bypass	145
② Automatic drawer switching	146
③ Drawer paper size	147
④ Special paper	147
⑤ APS for special paper	147
⑥ Key sound	148
⑦ Auto preheat time	148
⑧ Auto shut-off time	148
⑨ Management code change: with # keys	149
⑩ Auto shut-off	149
● How to finish the machine default setting	149
(4) Selection of touch panel language	150
OPTIONAL EQUIPMENT	151
(1) Finisher	151
(2) Key counter	153
(3) I/F kit	154
(4) Memory copy board	154
(5) MMD host monitoring system device	154
MESSAGES	159
● When the messages below are displayed:	159
REPLACING THE TONER CARTRIDGE	165
WHEN PAPER MISFEEDS	167
(1) Misfeed location indicators	167
(2) Cautions	167
(3) Removal procedures	170
TROUBLESHOOTING	183
CLEANING THE COPIER	189
SPECIFICATIONS	191
ABOUT 50 PPM COPIER	194
SAFETY OF LASER BEAM	207

TABLE DES MATIERES

	ETIQUETTES "ATTENTION"	5
	PRECAUTIONS D'INSTALLATION	8
	PRECAUTIONS D'UTILISATION	11
●	UTILISATION DES FONCTIONS AVANCEES DU COPIEUR	15
	NOMENCLATURE	21
(1)	Corps principal	22
	Panneau de commande	27
(3)	Ecran de base sur le panneau de touches à effleurement	28
	PREPARATIFS	31
(1)	Comment mettre le papier en place	31
①	Mise en place du papier dans les tiroirs	31
②	Chargement du papier dans le grand tiroir	33
③	Mise en place du papier dans le plateau d'alimentation manuelle	34
	MISE EN PLACE DES ORIGINAUX	37
①	Mise en place d'originaux dans le DF	37
●	Mode de sélection automatique	39
②	Mise en place des originaux sur la vitre d'exposition	39
	UTILISATION DE BASE	43
●	Procédure d'utilisation de base	43
	FONCTIONS	47
(1)	Agrandissement/réduction	47
①	Mode de sélection automatique de l'agrandissement	47
②	Mode de copie zoom	48
③	Mode de zoom standard	48
④	Mode de zoom grandeur	49
⑤	Mode de zoom XY	50
(2)	Sélection de la qualité de copie	51
(3)	Interruption de copie	52
(4)	Copie recto/verso à partir de différents originaux [Copie recto/verso]	53
(5)	Création d'une marge pour reliure [Mode de marge]	56
(6)	Impression des numéros de page sur les copies [Impression des numéros de page]	60
(7)	Copie d'originaux à deux pages sur des feuilles séparées [Mode de copie avec séparation de pages]	62
(8)	Production de copies aux bords nets [Mode d'effacement des bords]	63
(9)	Pour créer des couvertures ou des feuilles intercalaires parmi les copies [Copie feuilles]	65
①	Sous-modes	65
②	Combinaison de modes	70
③	Production de copies en mode de feuilles	71
(10)	Création de copies sur des films transparents [Mode de présentation]	75
(11)	Introduction du papier comme film transparent + feuille dorsale [Mode de film transparent + feuille dorsale]	78
(12)	Pour créer une image superposée [Superposition de formulaire]	81
(13)	Une seule copie produite à partir de deux ou quatre originaux [Copie combinée]	83
(14)	Brochure à partir d'originaux-livres [Mode de copie brochure + couverture]	86
(15)	Revue hebdomadaire à partir d'originaux recto/verso ou recto seul [Copie brochure]	88
(16)	Inversion noir/blanc [Copie inversion]	91
(17)	Création de copies avec image en miroir [Mode d'image en miroir]	91
(18)	Tri automatique [Copie tri]	92
(19)	Mémorisation de réglages fréquemment utilisés [Mode de programme]	93
①	Comment enregistrer les réglages	93
②	Rappel d'un programme	94
(20)	Mode de rappel	95
(21)	Réglage de la fonction de changement	96
(22)	Copie rotation	97
(23)	Fonction d'économie d'énergie	97
(24)	Fonction de coupure automatique du courant	98
	MODES DE COPIE APPLICABLES	99
(1)	Réservation d'un autre travail de copie pendant que la copie est effectuée [Réservation de travail]	99
①	Réserver de travail	100
②	Changement du contenu du réglage de travail réservé	101
③	Annulation de travail réservé	102
④	Changement de l'ordre des travaux réservés	103
(2)	Copie de plusieurs originaux en même temps [Fonction de construction de travail]	104
①	Copie mémoire à partir du DF et de la vitre d'exposition	104
●	Copie de nombreux originaux	104
●	Standardisation du format d'impression	104
●	Choix du format	104
②	Copies recto/verso à partir d'originaux recto seul et recto/verso mélangés	108
●	Finition similaire aux originaux [Imprimer comme original]	108
●	Copies recto/verso de tous les originaux [Recto/verso de tous les originaux]	108
●	Copie d'une page voulue sur le recto [Mise en chapitre]	108
③	Copie en lot à partir de la vitre d'exposition	112
●	Originaux-feuilles seulement	112
●	Originaux-livres seulement	112
●	Originaux-feuilles et originaux-livres	112
	CONTROLE DE COPIE	116
(1)	Contrôle de copie	116
①	Mode de contrôle de copie	117
②	Comment effectuer des réglages dans le mode de contrôle de copie	118
③	Comment effectuer les différents réglages	118
●	Enregistrement de nouveaux codes dépt	118
●	Effacement des codes dépt	120
●	Modification des limites	121
●	Remise à zéro des comptes de copies	122
●	Visualisation des comptes de copies	123
●	Impression du rapport de contrôle de copie	123
●	Mise en/hors circuit du contrôle de copie	124
④	Production de copies lorsque le copieur est en mode de contrôle de copie	124
(2)	Semainier	125
①	Fonction de semainier	126
②	Comment effectuer les réglages dans le mode de semainier	127
③	Comment régler les diverses fonctions	128
●	Réglage de l'heure	128
●	Programmation du semainier	128
●	Annulation de la fonction de semainier	130
●	Mise en/hors circuit du semainier	130
④	Pour effectuer des copies après que le semainier ait mis le copieur hors tension	131
(3)	Réglages initiaux	131
●	Réglage initial de la copie	133
●	Comment effectuer des réglages dans le mode de réglage initial	135
●	Comment régler chaque mode	135
①	Mode d'exposition	136
②	Pas d'exposition	136
③	Correction d'exposition automatique	136
④	Correction d'exposition manuelle	137
⑤	Qualité	137
⑥	Sélection de papier	137
⑦	Programmation de travaux	138
⑧	Tiroir par défaut	138
⑨	Mode de zoom	138
⑩	Limite de copies: avec touches #	139
⑪	Grandeur d'effacement de bordure spéciale	139
⑫	Marge R/V	140
⑬	Tiroir pour intercalaire	140
⑭	Rotation Triage	140
⑮	Créez raccourci (1, 2)	141
⑯	Personnalisez GUI 1 - 5	141
●	Comment terminer le réglage initial de la copie	142
●	Réglage initial de la machine	143
●	Comment régler le mode de réglage initial de la machine	144
●	Comment régler chaque mode	145
①	Format non fixe du bypass	145
②	Changement de tiroir automatique	146
③	Format de papier du tiroir	147
④	Papier spécial	147
⑤	SPA pour papier spécial	147
⑥	Son de touche	148
⑦	Temps de préchauffage auto	148
⑧	Temps d'arrêt auto	148
⑨	Changement de code: avec touches #	149
⑩	Arrêt automatique	149
●	Comment terminer le réglage initial de la machine	149
(4)	Sélection de la langue d'affichage à l'écran	150
	OPTIONS	151
(1)	Finisseur	151
(2)	Compteur clé	153
(3)	I/F kit	154
(4)	Carte de copie mémoire	154
(5)	Système de contrôle d'hôte MMD	154
	MESSAGES	161
●	Lorsque les messages ci-dessous sont affichés:	161
	REMPLACEMENT DE LA CARTOUCHE DE TONER	165
	LORSQUE LE PAPIER EST COINCE	168
(1)	Indicateurs d'emplacement du bourrage	168
(2)	Précautions	168
(3)	Procédures de retrait	170
	DEPANNAGE	185
	NETTOYAGE DU COPIEUR	189
	SPECIFICATIONS	192
	A PROPOS DU COPIEUR 50 P/MN	194
	SECURITE DU RAYON LASER	208

CONTENIDO

	ETIQUETAS DE PRECAUCION	6
	PRECAUCIONES DE INSTALACION	9
	PRECAUCIONES PARA EL USO	12
●	UTILIZACION DE TODAS LAS FUNCIONES DE AVANZADA DE ESTA COPIADORA	17
	NOMBRES DE LAS PARTES	23
(1)	Cuerpo principal	24
(2)	Tablero de controles	29
(3)	Menú básico en la pantalla de toque	30
	PREPARATIVOS	31
(1)	Colocación de papel	31
①	Colocación de papel en las gavetas	31
②	Colocación de papel en el cajón	33
③	Colocación de papel en las bandeja de alimentación multi-hojas	34
	COLOCACION DE ORIGINALES	37
①	Colocación del(os) original(es) en el DF	37
●	Modo de selección automática	39
②	Colocación del(os) original(es) en la pantalla	39
	FUNCIONAMIENTO BASICO	45
●	Procedimiento de copiado básico	45
	FUNCIONES	47
(1)	Ampliación/reducción	47
①	Modo de zoom automático	47
②	Modo de zoom manual	48
③	Modo de zoom estándar	48
④	Modo de zoom a tamaño	49
⑤	Modo de zoom XY	50
(2)	Selección de calidad de las copias	51
(3)	Copia con interrupción	52
(4)	Copia en los dos lados de distintos originales [Copia en los dos lados]	53
(5)	Espacio en el margen para encuadernación [Modo de margen]	56
(6)	Impresión de los números de página en las copias [Impresión de números de página]	60
(7)	Copiado de originales de dos páginas como páginas por separado [Modo de copia con separación de páginas]	62
(8)	Copia con márgenes bien blancos [Modo de borrado de margen]	63
(9)	Creación de tapas o inserción de hojas entre las copias [Copia en papel especial]	65
①	Submodos	65
②	Combinación de modos	70
③	Copias en el modo de hoja	71
(10)	Copias en acetatos [Modo de conferencia]	75
(11)	Alimentación de una hoja para montar un acetato + fondo [Modos de acetato + fondo]	78
(12)	Superposición de imágenes [Superposición de una forma]	81
(13)	Una copia de dos o cuatro originales [Copia combinada]	83
(14)	Panfleto de un original como libro [Modo de copia de panfleto + tapas]	86
(15)	Revista semanal de originales de dos lados/un lado [Copia de panfleto]	88
(16)	Inversión de blanco y negro [Copias invertidas]	91
(17)	Copias con imagen como en el espejo [Modo de imagen en espejo]	91
(18)	Compaginación automática [Copias compaginadas]	92
(19)	Memorización de los ajustes utilizados con más frecuencia [Modo de programa]	93
①	Registro de los ajustes	93
②	Llamada de un programa	94
(20)	Modo Recall	95
(21)	Ajuste de la función de cambio	96
(22)	Rotación de copia	97
(23)	Función de ahorro de corriente	97
(24)	Función de apagado automático	98
	MODOS DE COPIA APLICABLES	99
(1)	Se hace una reserva de otra copia mientras se está copiando [Reservación de trabajo]	99
①	Reservación de trabajos	100
②	Cambio del contenido del ajuste de reservación de trabajo	101
③	Borrado del trabajo reservado	102
④	Cambio del orden del trabajo reservado	103
(2)	Copiado de distintos originales a la vez [Función de construcción de trabajo]	104
①	Copia de memoria del DF y de la pantalla	104
●	Copia de gran cantidad de originales	104
●	Impresión de tamaño normalizado	104
●	Elija el tamaño	104
②	Copias de dos lados de originales mezclados de un lado y dos lados	108
●	Terminación como los originales [Impreso como originales]	108
●	Copias de dos lados de todos los originales [Duplex de todos los originales]	108
●	Copie la página deseada en el lado frontal [Capitulación]	108
③	Lote copia de vidrio contacto	112
●	Sólo originales como hojas	112
●	Sólo originales como libros	112
●	Originales como hoja y libro	112
	ADMINISTRACION DE LA COPIADORA	116
(1)	Administración de copias	116
①	Sobre el modo de administración de copias	117
②	Ajustes en el modo de administración de copias	118
③	Ajuste de los distintos ajustes	118
●	Registro de nuevos códigos depart	118
●	Borrado de códigos depart	120
●	Modificación de límites	121
●	Cancelación de contadores de copia	122
●	Visualización de los contadores de copia	123
●	Impresión del informe de administración de copias	123
●	Activación/desactivación de la administración de copias	124
④	Copiado cuando la copiadora está en el modo de administración de copias	124
(2)	Temporizador semanal	125
①	Sobre la función del temporizador	127
②	Ajustes en el modo del temporizador	127
③	Ajustes de las distintas funciones	128
●	Ajuste del temporizador	128
●	Programación del temporizador semanal	128
●	Cancelación de la función del temporizador	130
●	Activación/desactivación del temporizador	130
④	Copias después de que se ha parado por el temporizador	131
(3)	Ajustes por omisión	131
●	Ajustes de copia por omisión	132
●	Ajustes en el modo de ajuste por omisión de la copiadora	135
●	Ajuste de cada modo	135
①	Modo de exposición	136
②	Pasos de exposición	136
③	Ajuste de exposición automática	136
④	Ajuste de exposición manual	137
⑤	Calidad	137
⑥	Selección de papel	137
⑦	Programación de Trabajo	138
⑧	Gaveta por omisión	138
⑨	Modo de zoom	138
⑩	Límite de copia con teclas #	139
⑪	Borrado de borde de tamaño especificado	139
⑫	Marg.F&T pag.	140
⑬	Gaveta para hojas de inserción	140
⑭	Compaginación-rotativa	140
⑮	Crea camino corto (#1, #2)	141
⑯	Personal. GUI #1 - #5	141
●	Terminación del ajuste por omisión de copia	142
●	Ajuste por omisión de máquina	144
●	Ajuste del modo de ajuste de omisión de máquina	144
●	Ajuste de cada modo	145
①	Un tamaño fijado desde bypass	145
②	Cambio automático de gaveta	146
③	Tamaño de papel de gaveta	147
④	Papel especial	147
⑤	APS para papel especial	147
⑥	Sonido de llave	148
⑦	Tiempo de precalentamiento automático	148
⑧	Tiempo de apagado automático	148
⑨	Cambio código de administración	149
⑩	Apagado automático	149
●	Terminación del ajuste por omisión de máquina	149
(4)	Selección del idioma de la pantalla de toque	150
	EQUIPO OPCIONAL	151
(1)	Terminador	151
(2)	Llave del contador	153
(3)	I/F kit	154
(4)	Tarjeta para copia de memoria	154
(5)	Dispositivo del sistema de monitoreo del MMD principal	154
	MENSAJES	163
●	Cuando aparecen los siguientes mensajes:	163
	CAMBIO DEL CARTUCHO DE TONER	165
	CUANDO SE PRODUCE UN ATASCO DEL PAPEL	169
(1)	Indicaciones de ubicación del atasco	169
(2)	Precauciones	169
(3)	Procedimientos para la eliminación	170
	LOCALIZACION DE AVERIAS	187
	LIMPIEZA DE LA COPIADORA	189
	ESPECIFICACIONES	193
	SOBRE LA COPIADORA DE 50 PPM	194
	SEGURIDAD DEL HAZ LASER	209



CAUTION LABELS

Caution labels have been attached to the copier at the following locations for safety purposes. BE SUFFICIENTLY CAREFUL to avoid fire or electric shock when removing a paper jam or when replacing toner.

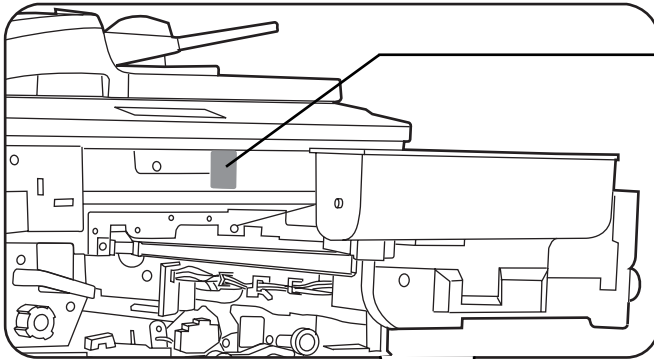

Label 1

High voltage inside. NEVER touch parts in this area, because there is a danger of electric shock.

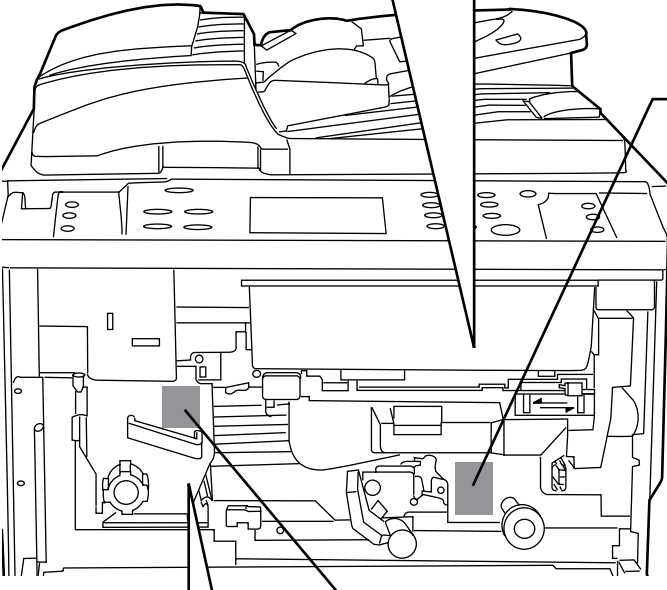

Label 2

High voltage inside. NEVER touch parts in this area, because there is a danger of electric shock.



Label 3

High temperature inside. Do not touch parts in this area, because there is a danger of getting burned.

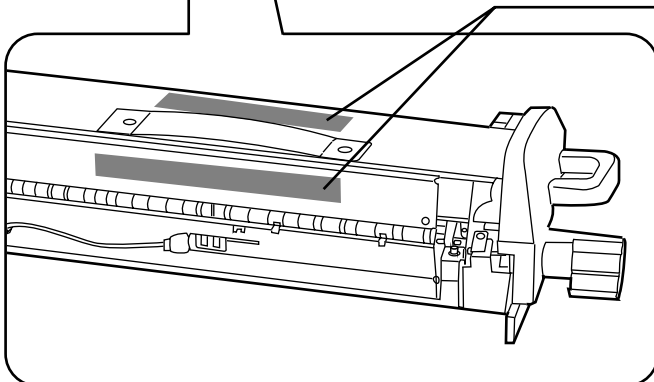

Label 4, 5

High temperature inside. Do not touch parts in this area, because there is a danger of getting burned.



NOTE: DO NOT remove these labels.



ETIQUETTES "ATTENTION"

Par mesure de sécurité, des étiquettes "Attention" ont été apposées sur le copieur aux endroits suivants. SOYEZ EXTREMEMENT PRUDENT pour éviter brûlures ou décharges électriques lorsque vous procédez à l'élimination d'un bouchage papier ou que vous remplacez la cartouche de tonner.

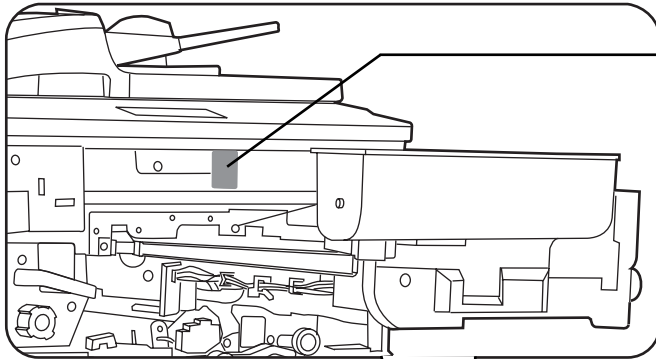

Etiquette 1

Haute tension à l'intérieur. NE touchez JAMAIS les pièces de cette zone, car il y a danger de décharge électrique.

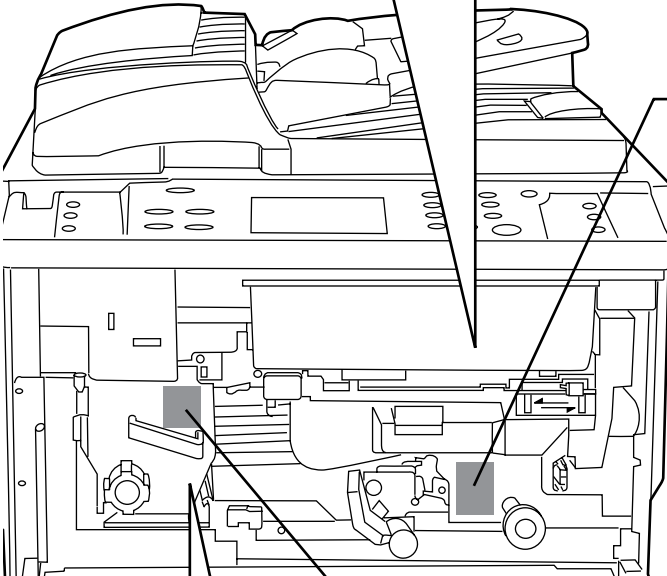

Etiquette 2

Haute tension à l'intérieur. NE touchez JAMAIS les pièces de cette zone, car il y a danger de décharge électrique.



Etiquette 3

Température élevée à l'intérieur. Ne touchez pas les pièces de cette zone, car il y a danger de brûlure.....

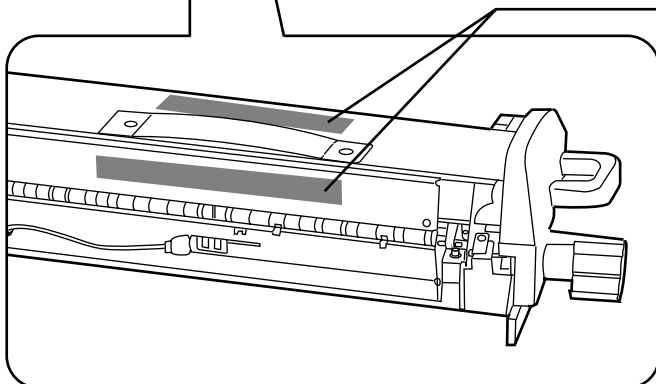

Etiquette 4, 5

Température élevée à l'intérieur. Ne touchez pas les pièces de cette zone, car il y a danger de brûlure.....



REMARQUE : NE PAS ôter ces étiquettes.



ETIQUETAS DE PRECAUCION

Por motivos de seguridad, se han colocado en la copiadora etiquetas de precaución en las siguientes ubicaciones. TENGA EL CUIDADO NECESARIO para evitar fuego o descargas eléctricas cuando retire papeles atascados o cuando cambie el toner.

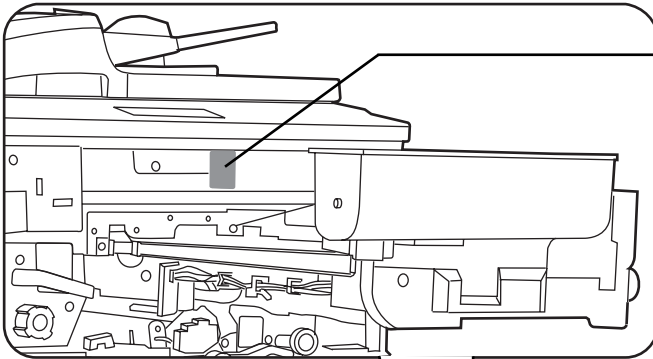

Etiqueta 1

Alta tensión en el interior. No toque NUNCA las piezas de esta zona, ya que existe el riesgo de descargas eléctricas.

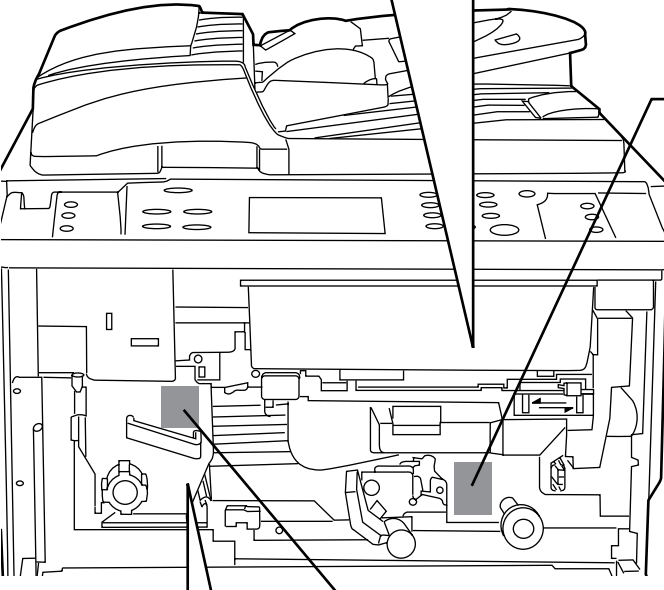

Etiqueta 2

Alta tensión en el interior. No toque NUNCA las piezas de esta zona, ya que existe el riesgo de descargas eléctricas.



Etiqueta 3

Alta temperatura en el interior. No toque las piezas en esta zona, ya que existe el riesgo de quemarse.

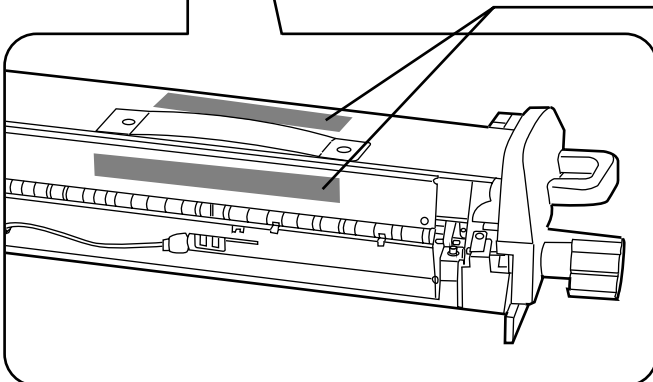

Etiqueta 4, 5

Alta temperatura en el interior. No toque las piezas en esta zona, ya que existe el riesgo de quemarse.







AVISO: NO despegue estas etiquetas.

⚠️ INSTALLATION PRECAUTIONS

■ Environment

⚠️ CAUTION

- Avoid placing the copier on or in locations which are unstable or not level. Such locations may cause the copier to fall down or fall over. This type of situation presents a danger of personal injury or damage to the copier. 
- Avoid locations with humidity or dust and dirt. If dust or dirt become attached to the power plug, clean the plug to avoid the danger of fire or electrical shock. 
- Avoid locations near radiators, heaters, or other heat sources, or locations near flammable items, to avoid the danger of fire. 
- To keep the copier cool and facilitate changing of parts and maintenance, allow access space as shown below. Leave adequate space, especially around the left cover, to allow air to be properly ventilated out of the copier. 

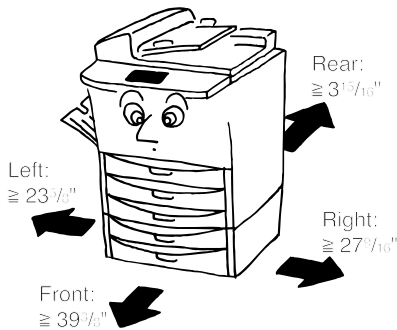

- Always use the caster stoppers to stabilize the copier once it is in place to keep it from moving and/or falling over and causing injury. 

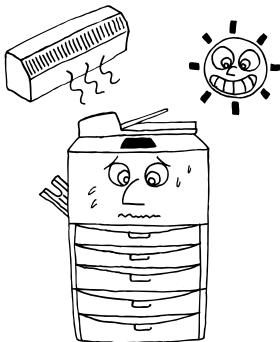

Other precautions

- Adverse environmental conditions may affect the safe operation and performance of the copier. Install in an air-conditioned room (recommended room temperature: around 68°F, humidity: around 65%RH) and avoid the following locations when selecting a site for the copier.
 - Avoid locations near a window or with exposure to direct sunlight.
 - Avoid locations with vibrations.
 - Avoid locations with drastic temperature fluctuations.
 - Avoid locations with direct exposure to hot or cold air.
 - Avoid poorly ventilated locations.



■ Power supply/Grounding the copier

⚠️ WARNING

- DO NOT use a power supply with a voltage other than that specified. Avoid multiple connections in the same outlet. These types of situations present a danger of fire or electrical shock. 
- Plug the power cord securely into the outlet. If metallic objects come in contact with the prongs on the plug, it may cause a fire or electric shock. 
- Always connect the copier to an outlet with a ground connection to avoid the danger of fire or electrical shock in case of an electric short. If an earth connection is not possible, contact your service representative. 

Other precautions

- Connect the power plug to the closest outlet possible to the copier.
- The power supply cord is used as the main disconnect device. Ensure that the socket/outlet is located/installed near the equipment and is easily accessible.

■ Handling of plastic bags

⚠️ WARNING





- Keep the plastic bags that are used with the copier away from children. The plastic may cling to their nose and mouth causing suffocation. 





PRECAUTIONS D'INSTALLATION

■ Environnement

ATTENTION

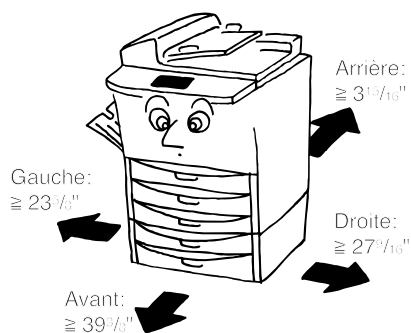
- Evitez de placer le copieur à des endroits instables ou qui ne sont pas de niveau. De tels emplacements risquent de faire basculer ou tomber le copieur. Ce type d'emplacement présente un risque de blessure aux personnes ou de dommage au copieur..... 
- Evitez les endroits humides ou poussiéreux. Si la prise de courant est encrassée ou empoussiérée, nettoyez-la de façon à éviter les risques d'incendie ou de décharge électrique. 
- Evitez les endroits proches de radiateurs, foyers ou autres sources de chaleur, ainsi que la proximité d'objets inflammables, pour éviter tout danger d'incendie. 
- Afin que le copieur conserve une température limitée et pour que la maintenance et les réparations puissent s'effectuer facilement, ménagez un espace permettant le libre accès à l'appareil, comme indiqué ci-dessous. Laissez un espace adéquat, surtout aux alentours du couvercle gauche, de façon à permettre à l'air d'être correctement expulsé du copieur. 



- Employez toujours les cales de roulettes pour stabiliser le copieur une fois qu'il est en place, afin d'éviter qu'il ne se déplace et/ou ne tombe et cause des blessures. 

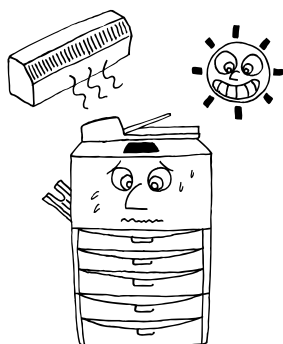

Autres précautions

- Des conditions d'environnement incorrectes risquent d'affecter la sécurité de fonctionnement et les performances du copieur. Installez l'appareil dans une pièce climatisée (température ambiante recommandée : environ 68°F; humidité : environ 65%) et évitez les endroits suivants lorsque vous choisissez un emplacement pour le copieur.
 - Evitez la proximité d'une fenêtre ou l'exposition directe à la lumière du soleil.
 - Evitez les endroits soumis aux vibrations.
 - Evitez les endroits connaissant d'importantes fluctuations de température.
 - Evitez les endroits directement exposés à l'air chaud ou à l'air froid.
 - Evitez les endroits mal aérés.



■ Alimentation électrique/Mise à la terre du copieur

ATTENTION

- NE PAS utiliser d'alimentation électrique présentant une tension différente de la tension spécifiée. Evitez les raccordements multiples sur la même prise de courant. Ces situations génèrent un risque d'incendie ou de décharge électrique. 
- Branchez fermement le cordon d'alimentation dans la prise. Si des objets métalliques entrent en contact avec broches de la fiche, il y aura risque d'incendie ou de choc électrique. 
- Branchez toujours le copieur sur une prise de courant reliée à la terre, afin d'éviter tout risque d'incendie ou de décharge électrique en cas de court-circuit. S'il s'avère impossible de brancher le copieur sur une prise de courant reliée à la terre, contactez votre technicien. 

Autres précautions

- Brancher le cordon d'alimentation sur la prise murale la plus proche du copieur.
- Le cordon d'alimentation est utilisé comme interrupteur général. La prise du courant doit être située ou installée à proximité du matériel et être facile d'accès.

■ Manipulation des sacs en plastique

ATTENTION





- Conservez hors de portée des enfants les sacs plastiques utilisés avec le copieur. Le plastique risque en effet de coller au nez et à la bouche, entraînant un étouffement. 





PRECAUCIONES DE INSTALACION

■ Condiciones del lugar de instalación

PRECAUCION

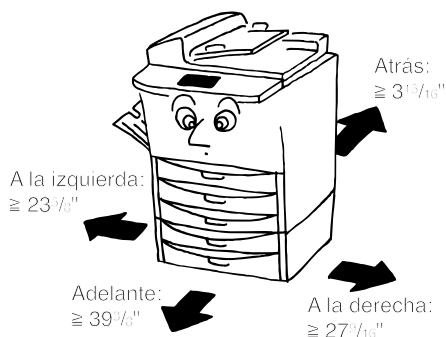
- Evite colocar la copiadora en lugares inestables o superficies desniveladas ya que la copiadora puede volcarse o caerse de dichos lugares. Este tipo de situación puede causar peligros de tipo personal o daños a la copiadora. 
- Evite lugares húmedos o con polvo y suciedad. Si el polvo o la suciedad se adhieren al cordón eléctrico, límpielo con el fin de eliminar el riesgo de ocasionar fuegos o descargas eléctricas. 
- Evite instalar cerca de radiadores, equipos de calefacción u otras fuentes de calor, o cerca de materiales inflamables, con el fin de eliminar el riesgo de ocasionar fuegos. 
- Para evitar que la copiadora se caliente demasiado y para facilitar el recambio de las piezas y los trabajos de mantenimiento, deje suficiente espacio para su acceso, tal como se puede apreciar más abajo. Deje suficiente espacio, especialmente alrededor de la cubierta izquierda, para permitir la expulsión de aire necesaria para la ventilación de la copiadora. 



- Coloque siempre topes fabricados en material de fundición para estabilizar la copiadora una vez que ha sido colocada, impidiendo que se mueva y/o se caiga causando lesiones. 

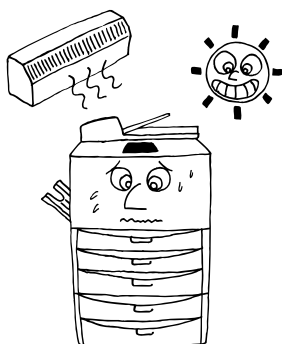

Otras precauciones

- Las condiciones ambientales adversas en el lugar de instalación pueden afectar el funcionamiento seguro y las prestaciones de la copiadora. Instálela en una habitación con aire acondicionado (se recomienda una temperatura ambiente de 68°F y una humedad relativa del 65%) y evite los siguientes lugares para instalar la copiadora.
 - Evite instalar cerca de una ventana o en un lugar expuesto a los rayos del sol.
 - Evite lugares expuestos a vibraciones.
 - Evite lugares con grandes fluctuaciones de temperatura.
 - Evite lugares expuestos a la circulación directa de aire caliente o frío.
 - Evite lugares mal ventilados.



■ Fuente de alimentación/Toma a tierra de la copiadora

PRECAUCION

- NO utilice una fuente de alimentación con un voltaje diferente al especificado. Evite hacer muchas conexiones en el mismo tomacorriente. Este tipo de situaciones presentan el riesgo de ocasionar fuegos o descargas eléctricas. 
- Enchufe firmemente el cable de corriente en el tomacorriente. No permita que un objeto metálico entre en contacto con las patas del enchufe porque puede provocar un incendio o sacudida eléctrica. 
- Para evitar el riesgo de que se produzcan fuegos o una descarga eléctrica en caso de cortocircuito, conecte siempre la copiadora a un tomacorriente con toma a tierra. Si no dispone de una conexión con toma a tierra, póngase en contacto con su representante de servicio autorizado. 

Otras precauciones

- Enchufe el cable eléctrico en el tomacorriente más cercano a la copiadora.
- El cable eléctrico es la forma básica de desconexión del aparato. Asegúrese de que el enchufe está ubicado/instalado cerca del equipo y que puede desenchufar el cable fácilmente.

■ Manejo de bolsas de plástico

PRECAUCION









- Mantenga las bolsas de plástico que se utilizan con la copiadora fuera del alcance de los niños. El plástico puede adherirse a la nariz y la boca y asfixiarles. 









PRECAUTIONS FOR USE

■ Cautions when using the copier

WARNING

- DO NOT place metallic objects or containers with water (flower vases, flower pots, cups, etc.) on or near the copier. This type of situation presents a danger of fire or electrical shock should they fall inside..... 
- DO NOT remove any of the covers from the copier as there is a danger of electrical shock from high voltage parts inside the copier..... 
- DO NOT damage, break or attempt to repair the power cord. DO NOT place heavy objects on the cord, pull it, bend it unnecessarily or cause any other type of damage. These types of situations present a danger of fire or electrical shock. 
- NEVER attempt to repair or disassemble the copier or its parts as there is a danger of fire, electrical shock or damage to the laser. If the laser beam escapes, there is a danger of it causing blindness..... 
- If the copier becomes excessively hot, smoke appears from the copier, there is an odd smell, or any other abnormal situation occurs, there is a danger of fire or electrical shock. Turn the main switch OFF (O) immediately, remove the power plug from the outlet and contact your service representative. 
- If anything harmful (paper clips, water, other fluids, etc.) falls into the copier, turn the main switch OFF (O) immediately. Next, remove the power plug from the outlet to avoid the danger of fire or electrical shock. Then contact your service representative. 
- DO NOT remove or connect the power plug with wet hands, as there is a danger of electrical shock. 
- ALWAYS contact your service representative for maintenance or repair of internal parts. 

CAUTION

- DO NOT pull the power cord when removing it from the outlet. If the power cord is pulled, the wires may become broken and there is a danger of fire or electrical shock. (ALWAYS grasp the power plug when removing the power cord from the outlet.) 
- ALWAYS remove the power plug from the outlet when moving the copier. If the power cord is damaged, there is a danger of fire or electrical shock. 
- If the copier will not be used for a short period of time (overnight, etc.), turn the main switch OFF (O). If it will not be used for an extended period of time (vacations, etc.), remove the power plug from the outlet for safety purposes during the time the copier is not in use. 
- ALWAYS hold the designated parts only when lifting or moving the copier. 
- For safety purposes, ALWAYS remove the power plug from the outlet when performing cleaning operations.... 
- If dust accumulates within the copier, there is a danger of fire or other trouble. It is therefore recommended that you consult with your service representative in regard to cleaning of internal parts. This is particularly effective if accomplished prior to seasons of high humidity. Consult with your service representative in regard to the cost of cleaning the internal parts of the copier. 





- DO NOT leave the document feeder open as there is a danger of personal injury. 

Other precautions

- DO NOT place heavy objects on the copier or cause other damage to the copier.
- DO NOT open the front cover, turn off the main switch, or pull out the power plug during copying.
- During copying, some ozone is released, but the amount does not cause any ill effect to one's health. If, however, the copier is used over a long period of time in a poorly ventilated room or when making an extremely large number of copies, the smell may become unpleasant. To maintain the appropriate environment for copy work, it is suggested that the room be properly ventilated.
- When lifting or moving the copier, contact your service representative.
- Do not touch electrical parts, such as connectors or printed circuit boards. They could be damaged by static electricity.
- DO NOT attempt to perform any operations not explained in this handbook.
- CAUTION : Use of controls or adjustments or performance of procedures other than those specified herein may result in hazardous radiation exposure.

■ Cautions when handling consumables

CAUTION

- Avoid inhalation, ingestion, skin or eye contact. If ingestion occurs, dilute stomach contents thoroughly with water and seek medical treatment. If skin contact occurs, wash with soap and water. If contact with eyes occurs, flush thoroughly with water and seek medical treatment..... 
- Prolonged inhalation of excessive dusts may cause lung damage. Use of this product, as intended, does not result in inhalation of excessive dusts. 
- Keep away from children. 
- Do not incinerate toner and toner containers. Dangerous sparks may cause burn. 

Other precautions









- Always read the safety instructions which are included in the box or printed on the container when handling consumables.
- Dispose of the toner or toner containers in accordance with Federal, State and Local rules and regulations.
- Store consumables in a cool, dark location.
- If the copier will not be used for an extended period of time, remove the paper from the cassette, return it to its original package and reseal it.







PRECAUTIONS D'UTILISATION

■ Mises en garde pour l'utilisation du copieur

⚠ ATTENTION

- NE PAS poser d'objets métalliques ou d'objets contenant de l'eau (vases, pots de fleur, tasses, etc.) sur le copieur ou à proximité de celui-ci. Ces situations présentent un risque d'incendie ou de décharge électrique si les liquides s'écoulent à l'intérieur du copieur. 
- N'ouvrir AUCUN couvercle du copieur, car il y a danger de décharge électrique en raison de la présence de pièces soumises à haute tension à l'intérieur du copieur. 
- NE PAS endommager, couper ou tenter de réparer le cordon d'alimentation secteur. NE PAS placer d'objet lourd sur le cordon secteur, ne pas l'étirer, le plier inutilement ou lui causer tout autre dommage. Ces types de situations présentent un risque d'incendie ou de décharge électrique. 
- NE JAMAIS tenter de réparer ou de démonter le copieur ou ses pièces, car il y a risque d'incendie, de décharge électrique ou de dommage au laser. Si le faisceau laser s'échappe, il risque d'entraîner une cécité. 
- Si le copieur devient extrêmement chaud, s'il dégage de la fumée et une odeur désagréable ou si toute autre manifestation anormale se produit, il y a danger d'incendie ou de décharge électrique. Placez immédiatement l'interrupteur général sur OFF (O), retirez la fiche du cordon secteur de la prise murale et appelez votre technicien. 
- Si un corps étranger, quelle que soit sa nature (trombones, eau, autres liquides, etc.), tombe à l'intérieur du copieur, placez immédiatement l'interrupteur général sur OFF (O), puis retirez la fiche du cordon secteur de la prise murale pour éviter tout risque d'incendie ou de décharge électrique. Appelez ensuite votre technicien. 
- NE PAS brancher ou retirer la fiche du cordon secteur avec les mains mouillées, car il y a risque de décharge électrique. 
- Veuillez toujours contacter votre technicien de maintenance pour l'entretien ou la réparation des pièces internes. 

⚠ ATTENTION

- NE PAS tirer sur le cordon d'alimentation lors du débranchement de la prise. Si le cordon d'alimentation est tiré, les câbles peuvent se rompre provoquant un danger d'incendie ou de décharge électrique. (Toujours saisir la prise pour enlever le cordon d'alimentation de la prise.) 
- TOUJOURS débrancher le cordon secteur de la prise murale avant de déplacer le copieur. Si le cordon est endommagé, il y a risque d'incendie ou de décharge électrique. 
- Si le copieur n'est pas utilisé pendant une brève période (la nuit, etc.), placez l'interrupteur général sur OFF (O). Si le copieur est appelé à ne pas fonctionner pendant une période prolongée (congelés, etc.), débranchez de la prise de courant la fiche du cordon secteur aux fins de sécurité, pour la période pendant laquelle le copieur ne sera pas utilisé. 
- TOUJOURS maintenir uniquement les pièces désignées pour soulever ou déplacer le copieur. 
- Pour des raisons de sécurité, TOUJOURS retirer la fiche d'alimentation de la prise lors de l'exécution des opérations de nettoyage. 
- L'accumulation de poussière à l'intérieur du copieur peut causer un risque d'incendie ou d'autres problèmes. Nous vous conseillons donc de consulter votre technicien au sujet du nettoyage des pièces internes. Le nettoyage est particulièrement efficace s'il précède les saisons à haute humidité. Consultez votre technicien au sujet du coût du nettoyage des pièces internes. 





- NE PAS laisser le chargeur de document ouvert car il y a un risque de blessures. 

Autres précautions

- NE PAS poser d'objet lourd (plus de ##lbs.) sur le copieur ou évitez tout autre dommage au copieur.
- NE PAS ouvrir le couvercle avant, couper l'interrupteur général ou retirer le cordon d'alimentation secteur pendant le travail d'impression.
- De l'ozone est libéré pendant le processus de copie, mais en quantité insuffisante pour provoquer un quelconque effet toxique sur la santé. Si toutefois le copieur est utilisé pendant une période prolongée dans une pièce mal aérée ou si vous tirez un nombre extrêmement important de copies, l'odeur dégagée peut devenir inconfortable. Dès lors, pour conserver un environnement de travail approprié au tirage de copies, nous recommandons d'aérer correctement la pièce.
- Avant de lever ou déplacer le copieur, prenez contact avec votre technicien.
- NE PAS toucher aux pièces électriques, telles que les connecteurs ou les cartes de circuits imprimés. Ils pourraient être endommagés par l'électricité statique.
- NE PAS tenter de réaliser toute opération qui ne serait pas expliquée dans la présente notice.
- ATTENTION: L'utilisation de commandes ou de réglages ou l'exécution de procédures autres que ceux et celles spécifiés dans le présent document risque d'entraîner une radioexposition dangereuse.

■ Mises en garde pour la manipulation des consommables

⚠ ATTENTION

- Éviter l'inhalation, l'ingestion et le contact avec les yeux ou la peau. En cas d'ingestion, diluer abondamment le produit dans l'estomac avec de l'eau et appeler un centre de traitement. En cas de contact avec la peau, nettoyer avec de l'eau et du savon. En cas de contact avec les yeux, rincer abondamment avec de l'eau et appeler un centre de traitement. 
- L'inhalation prolongée et intense de poussières peut provoquer des dommages aux poumons. L'utilisation de ce produit, telle qu'il est prévu, n'entraîne pas d'inhalation excessive de poussières. 
- Tenir à l'écart des enfants. 
- Ne pas incinérer la poudre ou le bac de poudre. Des étincelles peuvent provoquer un incendie. 

Autres précautions

- Lors de la manipulation des consommables, veuillez toujours lire les instructions de sécurité comprises dans la boîte ou imprimées sur l'emballage.
- Pour la mise au rebut du toner ou des cartouches de toner, respectez les réglementations locales et nationales en vigueur dans ce domaine.
- Stockez les consommables dans un endroit sombre et frais.
- Si le copieur est appelé à ne pas fonctionner pendant une période prolongée, ôtez le papier de la cassette, remplacez-le dans son emballage d'origine et refermez ce dernier.



PRECAUCIONES PARA EL USO

■ Precauciones en el uso de la copiadora

⚠ PRECAUCION

- NO coloque objetos metálicos o recipientes con agua (floreros, macetas, tazas, etc.) sobre la copiadora o cerca de ésta. Este tipo de situaciones presentan el riesgo de ocasionar fuegos o descargas eléctricas si estos objetos caen dentro de la copiadora.
- NO retire ninguna de las cubiertas de la copiadora ya que existe el riesgo de que se produzca una descarga eléctrica debido a las piezas de alta tensión situadas en su interior.
- NO dañe, rompa o intente reparar el cordón eléctrico. NO coloque objetos pesados sobre el cordón eléctrico, no se debe tirar de él, doblarlo innecesariamente o causar cualquier otro tipo de daño. Este tipo de situaciones presentan el riesgo de ocasionar fuegos o descargas eléctricas.
- NUNCA intente reparar o desmontar la copiadora o sus partes pues existe el riesgo de ocasionar fuegos, descargas eléctricas o de que se dañe el láser. Si se libera el rayo láser, existe el riesgo de que cause ceguera.
- Si empieza a salir humo por la copiadora, ésta se calienta excesivamente, se detecta un olor extraño o se produce cualquier otra situación anormal, existe el riesgo de que se produzca un fuego o una descarga eléctrica. Apague (O) inmediatamente el interruptor principal, desenchufe el cordón eléctrico del tomacorriente y llame a su representante de servicio autorizado.
- Si cualquier objeto dañino (gancho de papel, agua, otros fluidos, etc.) caen dentro de la copiadora, apague (O) inmediatamente el interruptor principal. A continuación, desenchufe el cordón eléctrico del tomacorrientes para evitar el riesgo de que se produzca fuego o descargas eléctricas y después póngase en contacto con su representante de servicio autorizado.
- NO enchufe o desenchufe el cordón eléctrico con las manos húmedas ya que existe el riesgo de que se produzca una descarga eléctrica.
- Entre SIEMPRE en contacto con su representante de servicio para los trabajos de mantenimiento o reparación de las piezas en el interior del aparato.

⚠ PRECAUCION

- NO tire del cable eléctrico para desenchufarlo del tomacorriente. Si se tira del cable eléctrico los alambres pueden cortarse y existe el peligro de provocar un incendio o sacudida eléctrica. (Tome SIEMPRE del enchufe para desconectar el cable eléctrico del tomacorriente.).
- Desconecte SIEMPRE el enchufe eléctrico del tomacorriente cuando mueva la copiadora. Si se daña el cable eléctrico, puede provocar un incendio o sacudida eléctrica.
- Si no se va a usar la copiadora durante un corto período de tiempo (de noche, etc.), desconecte (O) el interruptor principal. Si no se va a usar durante un tiempo más prolongado (vacaciones, etc.), desenchufe el cordón eléctrico del tomacorriente por motivos de seguridad.
- Cuando vaya a levantar o a trasladar la copiadora, levántela SIEMPRE por las partes designadas.
- Para su seguridad desconecte SIEMPRE el enchufe eléctrico del tomacorriente al realizar la limpieza.

- Si se acumula el polvo dentro de la copiadora, existe el riesgo de que se produzca un incendio o algún otro problema. Por lo tanto, recomendamos consultar con su representante del servicio sobre la limpieza de las piezas en el interior. Esto es especialmente importante antes de la época de clima húmedo. Consulte con su representante de servicio sobre el costo de limpiar las piezas en el interior de la copiadora.

- NO deje el alimentador de documentos abierto porque existe el peligro de sufrir heridas personales.

Otras precauciones

- NO coloque objetos pesados encima de la copiadora o cause otros daños a la copiadora.
- NO abra la cubierta delantera, no desconecte el interruptor principal o desenchufe el cordón eléctrico durante el proceso de copiado.
- El proceso de copiado produce ozono, pero la cantidad en que se produce no es peligrosa para su salud. No obstante, si se va a utilizar la copiadora durante un período prolongado de tiempo en una habitación pobremente ventilada o cuando se va a realizar un número elevado de copias, el olor puede resultar desagradable. Mantenga la habitación bien ventilada para trabajar en las mejores condiciones posibles.
- Cuando vaya a levantar o a trasladar la copiadora, póngase en contacto con su representante de servicio.
- No toque las piezas eléctricas tales como los conectores o tableros de circuitos impresos. La electricidad estática de su cuerpo puede dañarlos.
- NO intente hacer operación alguna que no hay sido descrita en este manual.
- PRECAUCION: Use los controles o ajustes, ya que el rendimiento de las instrucciones especificadas podría provocar una peligrosa exposición a la radiación.

■ Precauciones con los repuestos de consumo

⚠ PRECAUCION

- Evitar la inhalación, la ingestión y el contacto con los ojos y la piel. En caso de ingestión accidental, aplíquese agua abundante y tratamiento médico. Si se produce el contacto con la piel se debe lavar la zona afectada con agua y jabón. En caso de contacto con los ojos, limpiar con agua abundante y tratamiento médico.
- La prolongada inhalación de este producto, puede ser causa de infecciones de pulmón. El uso habitual de este producto no supone peligro alguno para la salud.
- Mantener fuera del alcance de los niños.
- No se debe quemar el cartucho ni su contenido, el material es combustible.

Otras precauciones

- Al manejar los repuestos de consumo, lea siempre las precauciones de seguridad que se incluyen en la caja o que están impresas en el recipiente que los contiene.
- Deseche el toner y su recipiente de acuerdo con las disposiciones o normativas locales, federales y estatales.
- Almacene los repuestos de consumo en un lugar fresco y oscuro.
- Si no se va a usar la copiadora durante un largo período de tiempo, saque las hojas del casete y envuélvalas en el embalaje original cerrándolo herméticamente.

● MAKING FULL USE OF THE MACHINE'S ADVANCED FUNCTIONS

1 Making the machine automatically select paper of the same size as the original
<Auto paper selection mode>
 (page 41)

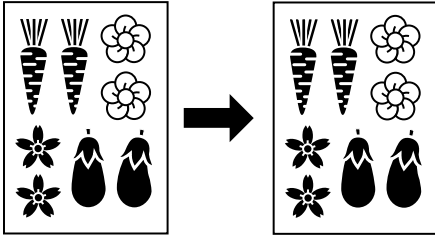

2 Various functions for making enlarged and reduced copies
 ■ Enlarging/reducing copies to a specified drawer size
<Auto magnification selection mode> (page 47)

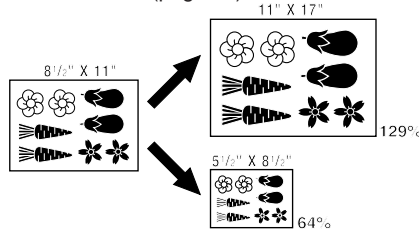

■ Enlarging/reducing copies to any desired size in the range 25-400%
<Zoom copy mode> (page 48)

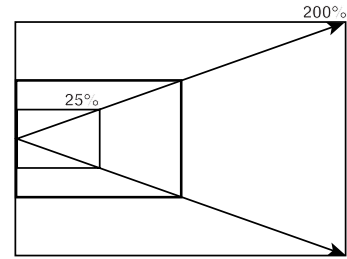

■ Enlarging/reducing copies to specify sizes of the original and paper
<Standard zoom mode> (page 48)

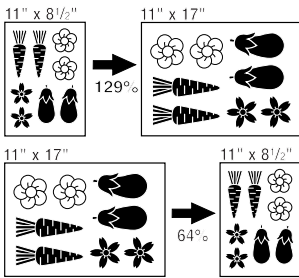

■ Selecting the zoom ratio by one-touch key
<Size zoom mode> (page 49)

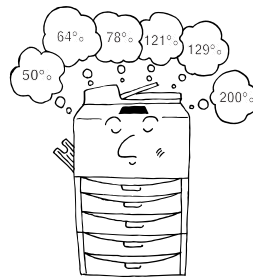

■ Enlarging/reducing length and width separately
<XY zoom mode> (page 50)

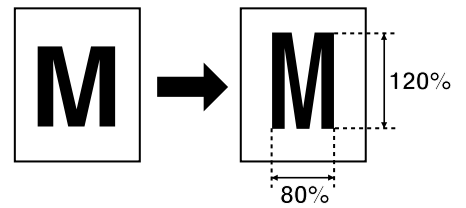

3 Making clear reproductions of photographs
<Copy quality selection> (page 51)

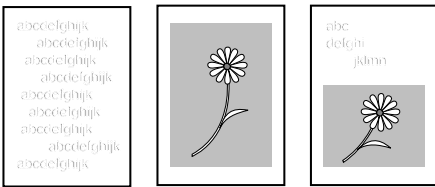

4 Copying to front and back of the paper from various originals
<Two-sided copy> (page 53)

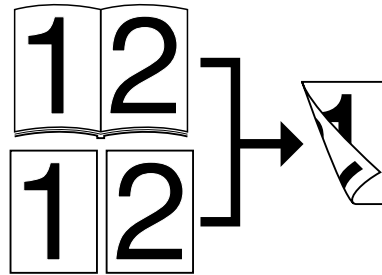

5 Making a margin in the copies, for binding, etc.
<Margin mode> (page 56)

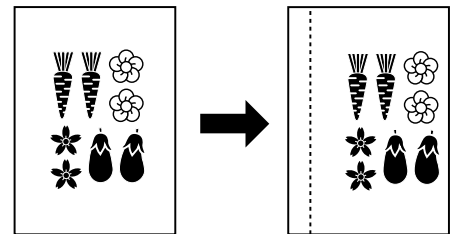

6 Printing page numbers on copies
<Print page numbers> (page 60)

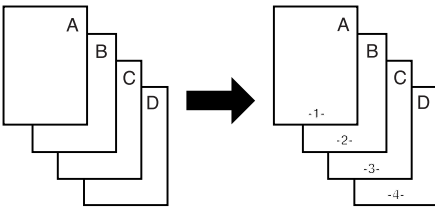

7 Copying two-pages originals onto separate sheets
<Page separation copy mode>
 (page 62)

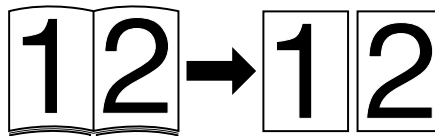

8 Making copies with clean edges
<Border erase mode> (page 63)

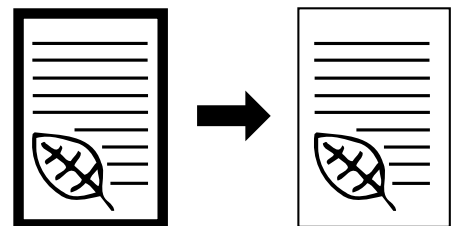

9 Making covers or insert sheets among the copies
<Sheet copy> (page 65)

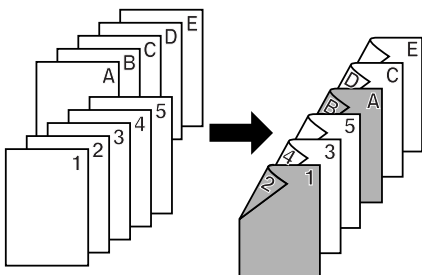

10 Making documents with transparencies
<Presentation mode> (page 75)

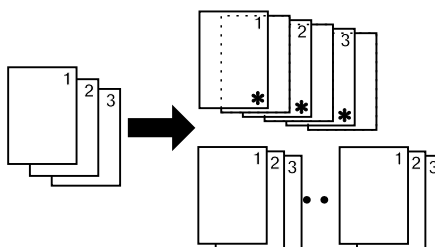

11 Feeding a paper as a transparency + backing sheet mount
<Transparency + backing sheet modes> (page 78)

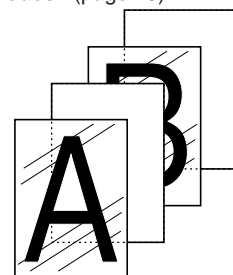

12 Making image overlay
<Form overlay> (page 81)

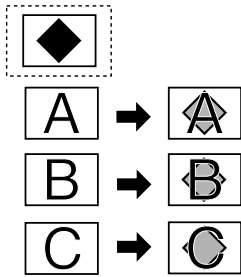

13 Making one copy from two or four originals
<Combine copy> (page 83)

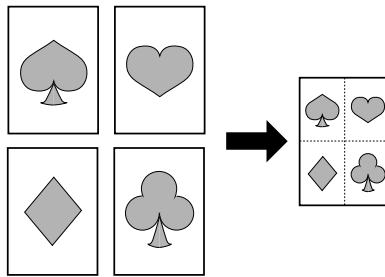

14 Making booklet from book originals
<Booklet + cover copy mode> (page 86)

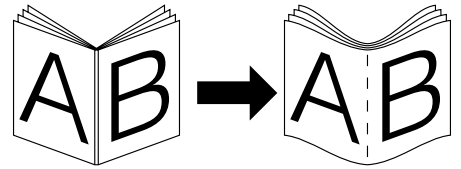

15 Sorting automatically
<Sort copy> (page 92)

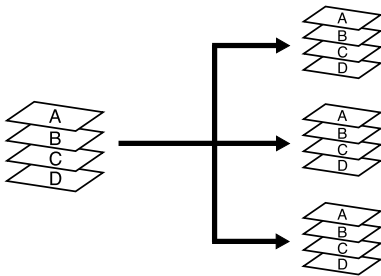

16 Changing the direction of the sheets
for easy sorting
<Rotate sort copy> (page 92)

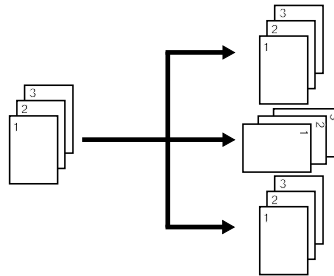

17 Inverting black and white
<Invert copy> (page 91)

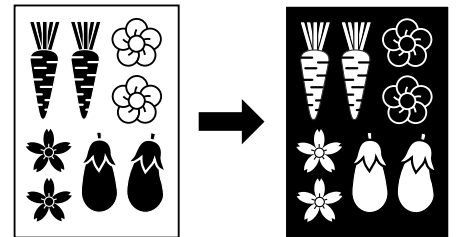

18 Making mirror image copies
<Mirror image mode> (page 91)

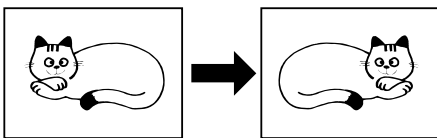

19 Memorizing frequently used settings
<Program mode> (page 93)



20 Copying various originals at a time
<Job build function> (page 104)

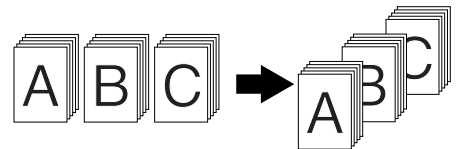

21 Managing the number of copies made
by different departments, with Dept.
code
<Copy management mode>
(page 116)

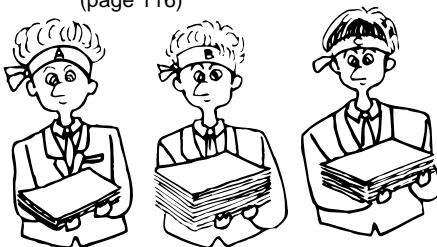

22 Turning main switch ON/OFF
automatically
<Week timer> (page 125)

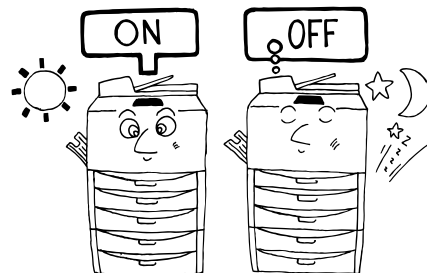

23 Changing the language used for
messages
<Language selection function>
(page 150)

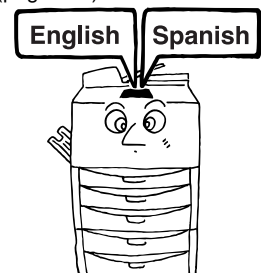

24 A full range of optional equipment is available

- Finisher (page 151)
- Key counter (page 153)
- I/F kit (page 154)
- Memory copy board (page 154)
- MMD host monitoring system device (page 154)

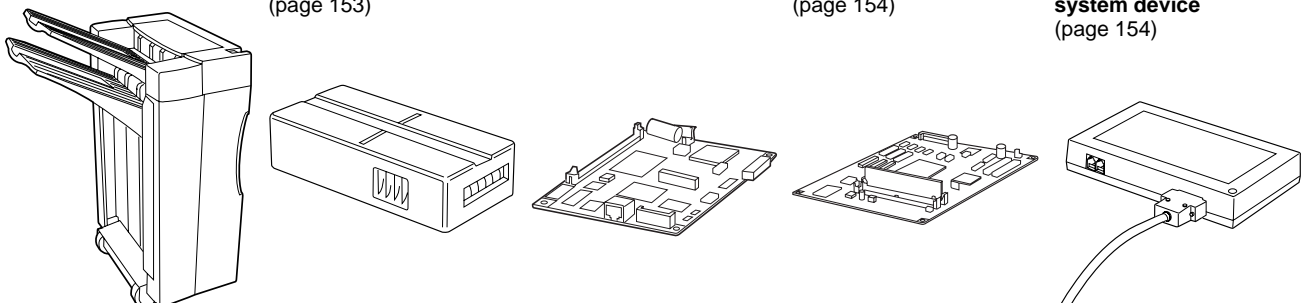

● UTILISATION DES FONCTIONS AVANCEES DU COPIEUR

1 Pour sélectionner automatiquement du papier de même format que l'original **<Mode de sélection automatique de papier>** (page 43)

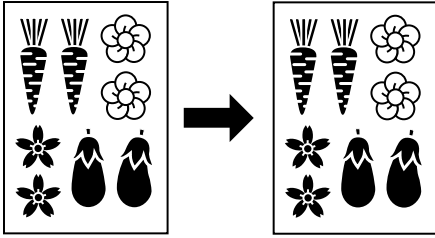

2 Plusieurs fonctions sont disponibles pour produire des copies agrandies ou réduites.
 ■ Pour agrandir/réduire des copies à un format donné **<Mode de sélection automatique de l'agrandissement>** (page 47)

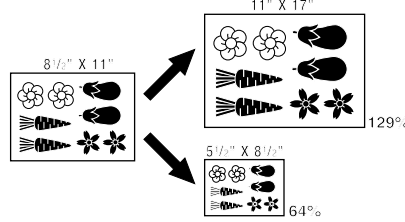

■ Pour agrandir/réduire des copies à un format quelconque compris entre 25 et 400% **<Mode de copie zoom>** (page 48)

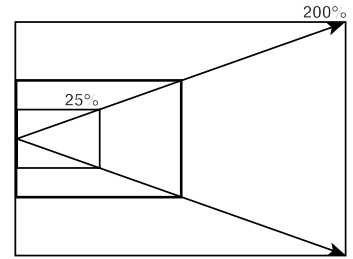

■ Pour agrandir/réduire des copies à des formats de papier spécifiés de l'original et du papier copie **<Mode de zoom standard>** (page 49)

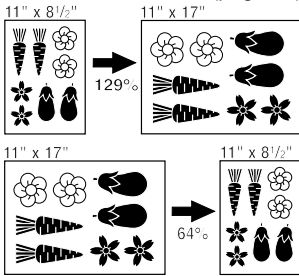

■ Pour sélectionner le taux de zoom par une seule pression sur une touche **<Mode de zoom grandeur>** (page 48)

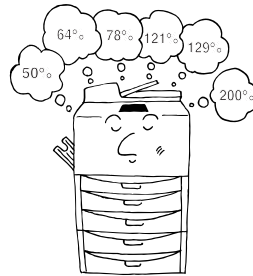

■ Pour agrandir/réduire la longueur et la largeur indépendamment **<Mode de zoom XY>** (page 50)

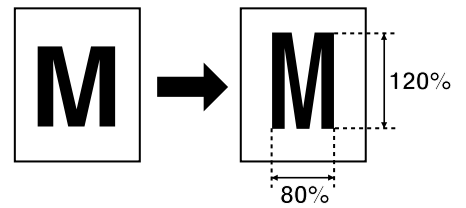

3 Pour effectuer des copies claires de photographies **<Sélection de la qualité de copie>** (page 51)

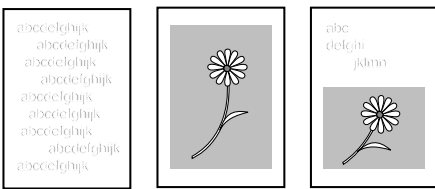

4 Copie recto/verso automatique de divers originaux **<Copie recto/verso>** (page 53)

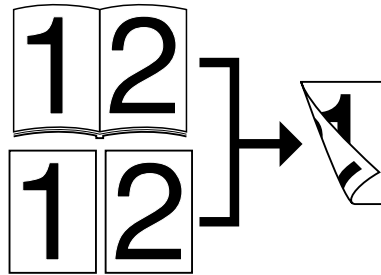

5 Pour créer une marge sur les copies, pour reliure, etc. **<Mode de marge>** (page 56)

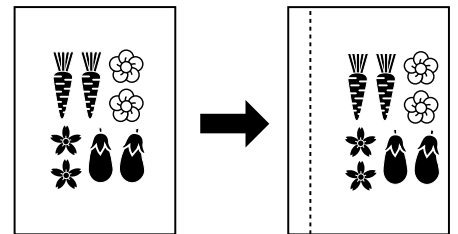

6 Pour imprimer les numéros de page sur les copies **<Impression des numéros de page>** (page 60)

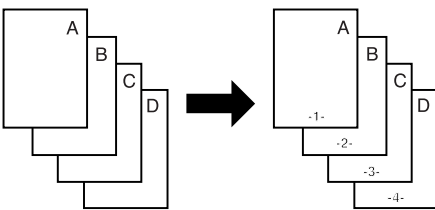

7 Pour effectuer des copies séparées d'originaux à deux pages **<Mode de copie avec séparation de pages>** (page 62)

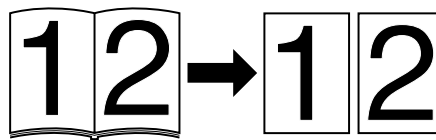

8 Pour produire des copies aux bords nets **<Mode d'effacement des bords>** (page 63)

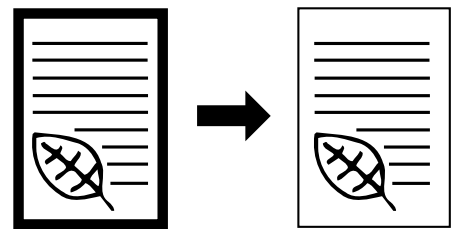

9 Pour créer des couvertures ou des feuilles intercalaires parmi les copies **<Copie feuilles>** (page 65)

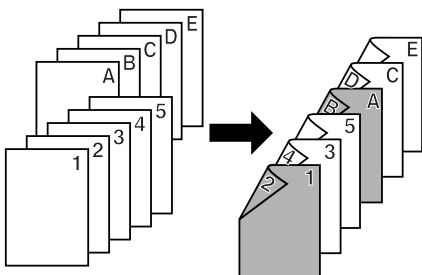

10 Pour produire des documents avec films transparents **<Mode de présentation>** (page 75)

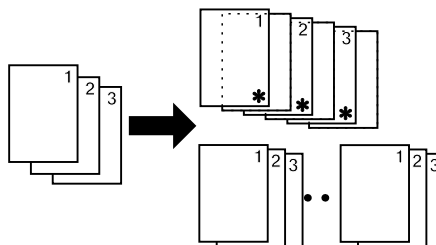

11 Pour produire une copie comportant un film transparent + une feuille dorsale **<Mode de film transparent + feuille dorsale>** (page 78)

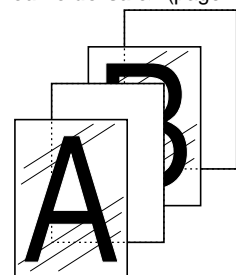

12 Pour créer une image superposée
 <Superposition formulaire>
 (page 81)

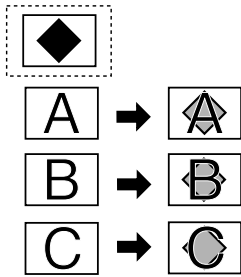

13 Pour produire une copie à partir de deux ou quatre originaux
 <Copie combinée> (page 83)

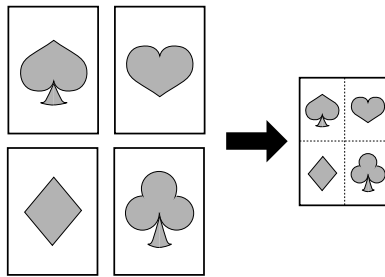

14 Pour produire une brochure à partir d'un original-livre
 <Mode de copie brochure + couverture> (page 86)

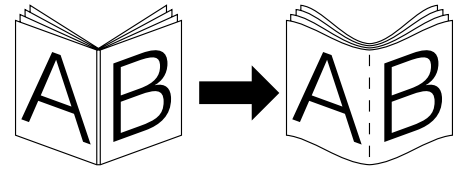

15 Pour trier automatiquement
 <Copie tri> (page 92)

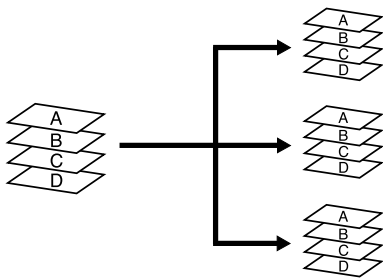

16 Pour changer l'orientation des feuilles pour faciliter le tri
 <Mode de copie tri rotation>
 (page 92)

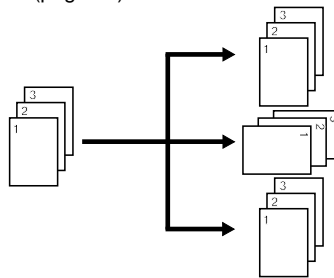

17 Inversion noir/blanc
 <Copie inversion> (page 91)

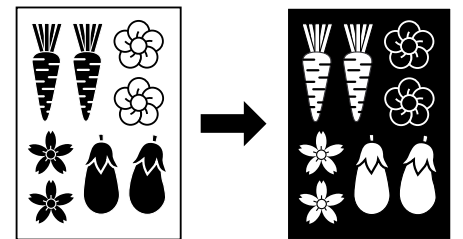

18 Pour produire des images en miroir
 <Mode d'image en miroir>
 (page 91)

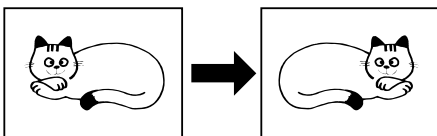

19 Pour mémoriser les réglages fréquemment utilisés
 <Mode de programmée>
 (page 93)



20 Copie de plusieurs originaux en même temps
 <Fonction de construction de travail> (page 104)

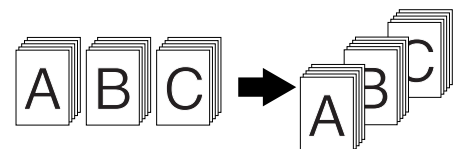

21 Pour contrôler le nombre de copies effectuées par différents services, avec des codes dépt
 <Mode de contrôle de copie>
 (page 116)

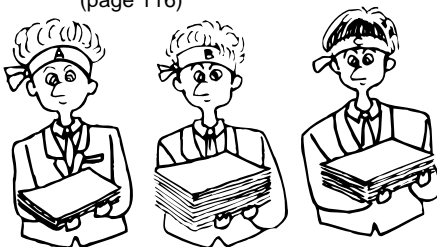

22 Pour mettre l'interrupteur principal sur marche/arrêt automatiquement
 <Semainier> (page 125)

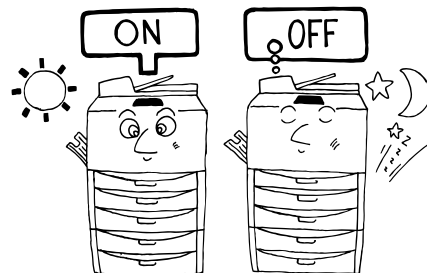

23 Pour changer la langue utilisée pour les messages
 <Fonction de sélection de langue>
 (page 150)

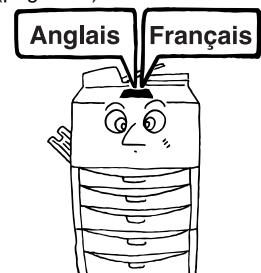

24 Une gamme d'options complète est disponible

■ **Finisseur** (page 151)

■ **Compteur clé** (page 153)

■ **I/F kit** (page 154)

■ **Carte copie mémoire** (page 154)

■ **Système de contrôle d'hôte MMD** (page 154)

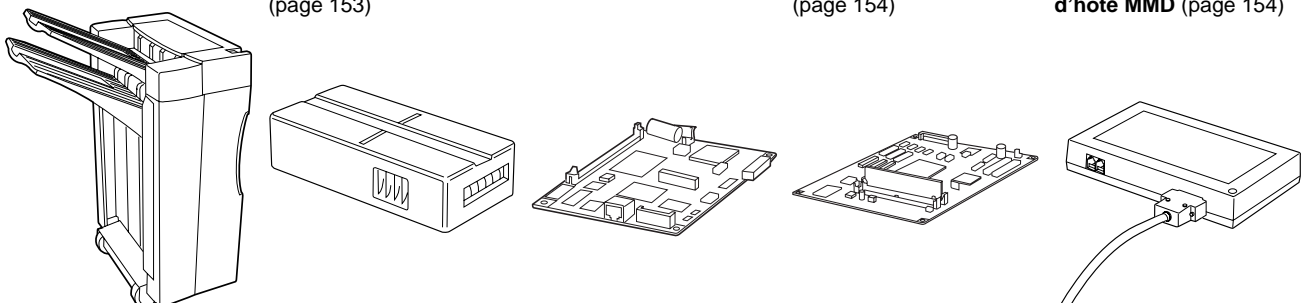

● UTILIZACION DE TODAS LAS FUNCIONES DE AVANZADA DE ESTA COPIADORA

1 Selección automática del papel del mismo tamaño que el original
<Modo de selección automática de papel> (página 45)

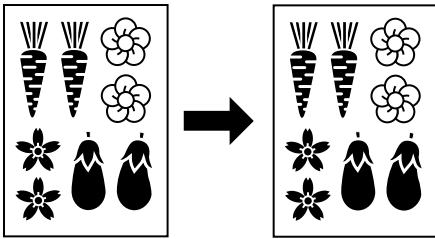

2 Variedad de funciones para hacer copias ampliadas o reducidas
 ■ Ampliación/reducción de copias a un tamaño especificado
<Modo de zoom automático> (página 47)

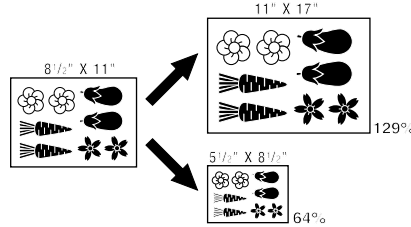

■ Ampliación/reducción de copias a cualquier tamaño deseado entre 25-400%
<Modo de zoom manual> (página 48)

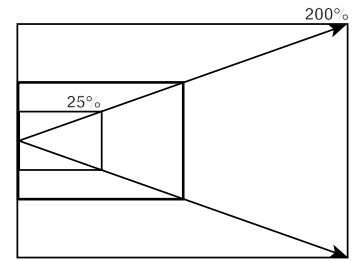

■ Ampliación/reducción de copias para especificar los tamaños de original y papel
<Modo de zoom normal> (página 49)

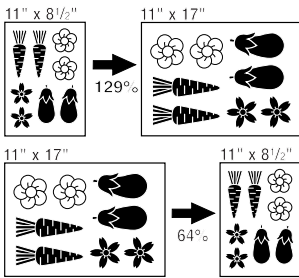

■ Selección del porcentaje de zoom con una tecla de un toque
<Modo de zoom a tamaño> (página 48)

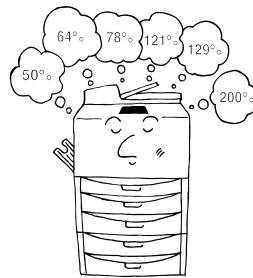

■ Ampliación/reducción de la largo y ancho por separado
<Modo de zoom XY> (página 50)

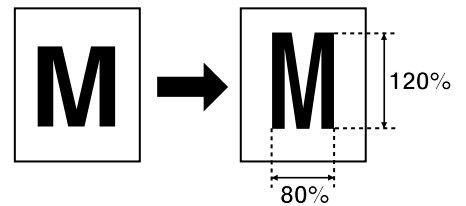

3 Reproducción nítida de fotografías
<Selección de calidad de las copias> (página 51)

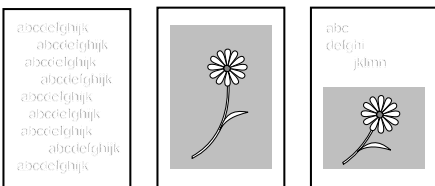

4 Copia en el frente y atrás del papel a partir de varios originales
<Copia en los dos lados> (página 53)

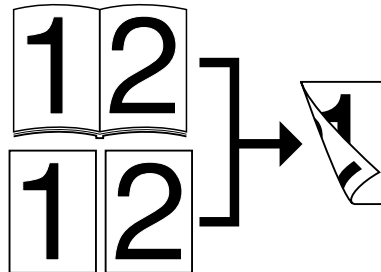

5 Creación de un margen en las copias, para su encuadernación, etc.
<Modo de margen> (página 56)

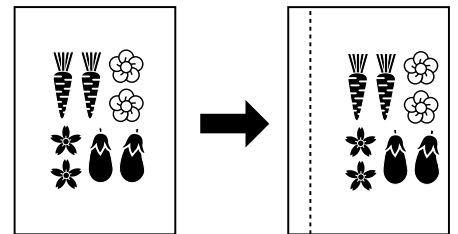

6 Impresión del número de página en las copias
<Impresión de números de página> (página 60)

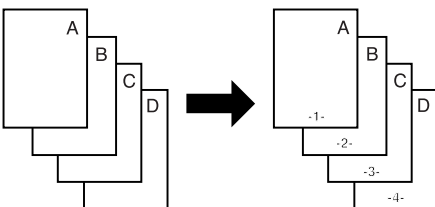

7 Copia de originales de dos páginas en hojas separadas
<Modo de copia con separación de páginas> (página 62)

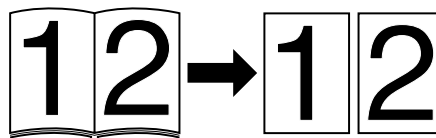

8 Copia con márgenes bien blancos
<Modo de borrado de margen> (página 63)

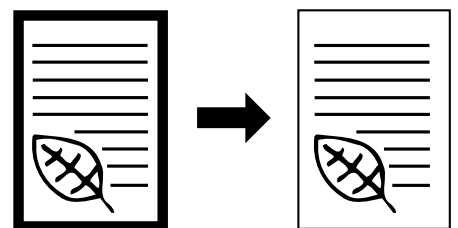

9 Creación de tapas o inserción de hojas entre las copias
<Copia en papel especial> (página 65)

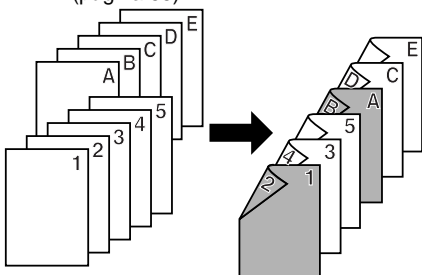

10 Preparación de documentos con acetato
<Modo de conferencia> (página 75)

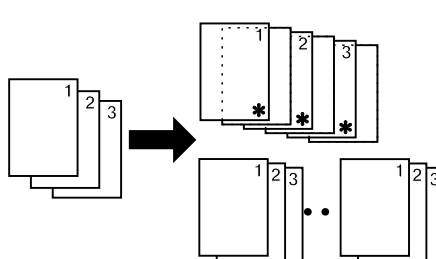

11 Alimentación de una hoja para montar un acetato + fondo
<Modos de acetato + fondo> (página 78)

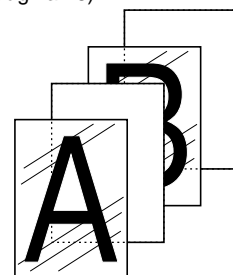

12 Superposición de imágenes
<Superposición de una forma>
 (página 81)

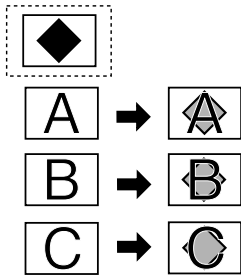

13 Creación de una copia a partir de dos o cuatro originales
<Copia combinada>
 (página 83)

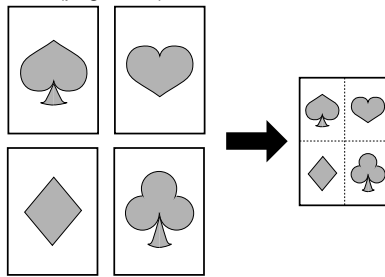

14 Creación de un panfleto usando un libro como original
<Modo de copia da panfleto + tapas>
 (página 86)

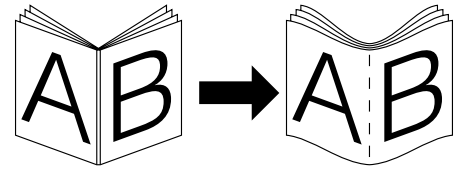

15 Compaginación automática
<Copias compaginadas>
 (página 92)

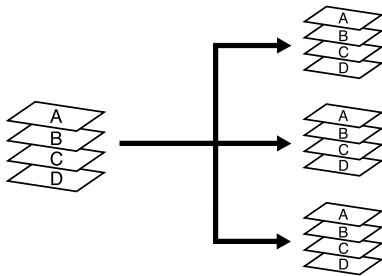

16 Cambio del sentido de las hojas para fácil compaginación
<Modo de rotación de copias a clasificar>
 (página 92)

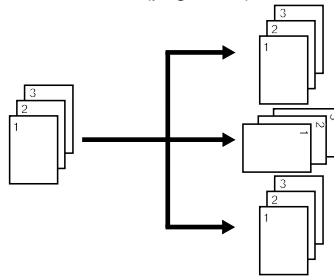

17 Inversión de blanco y negro
<Copias invertidas>
 (página 91)

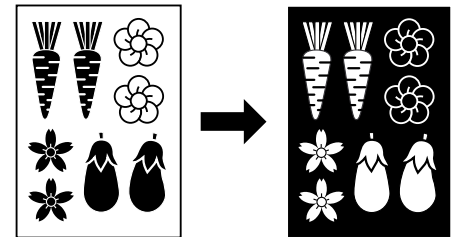

18 Copias con imagen como en el espejo
<Modo de imagen en espejo>
 (página 91)

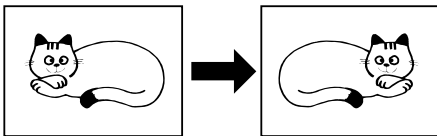

19 Memorización de los ajustes utilizados con más frecuencia
<Modo de programa>
 (página 93)



20 Copiado de distintos originales a la vez
<Función de construcción de trabajo>
 (página 104)

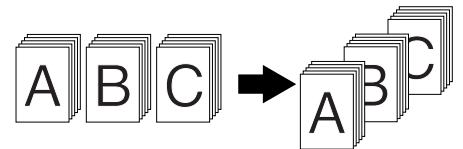

21 Administración del número de copias de cada departamento, con código depart.
<Modo de administración de copias>
 (página 116)

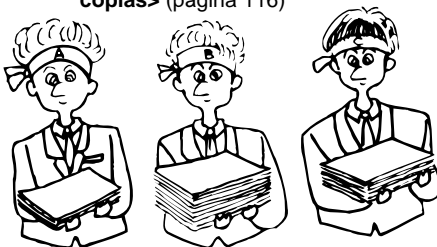

22 Conexión/Desconexión automática del interruptor principal
<Temporizador semanal>
 (página 125)

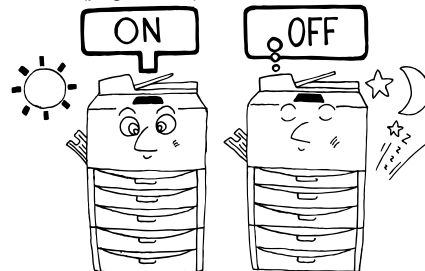

23 Cambio del idioma utilizado para los mensajes
<Función de selección de idioma>
 (página 150)

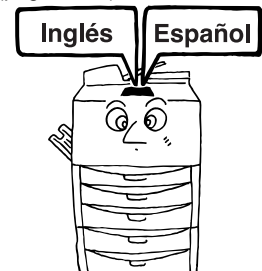

24 Hay una completa serie de equipos opcionales disponibles

■ Terminador
 (página 151)

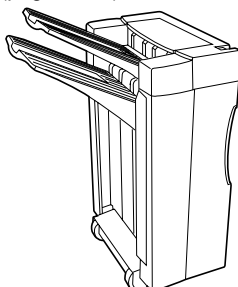

■ Llave del contador
 (página 153)

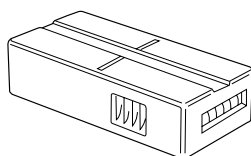

■ I/F kit (página 154)

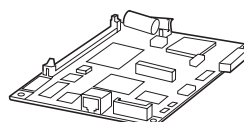

■ Tarjeta para copia de memoria (página 154)

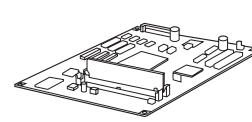

■ Dispositivo del sistema de monitoreo del MMD principal (página 154)

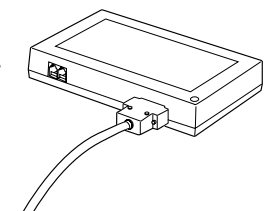

NAMES OF PARTS

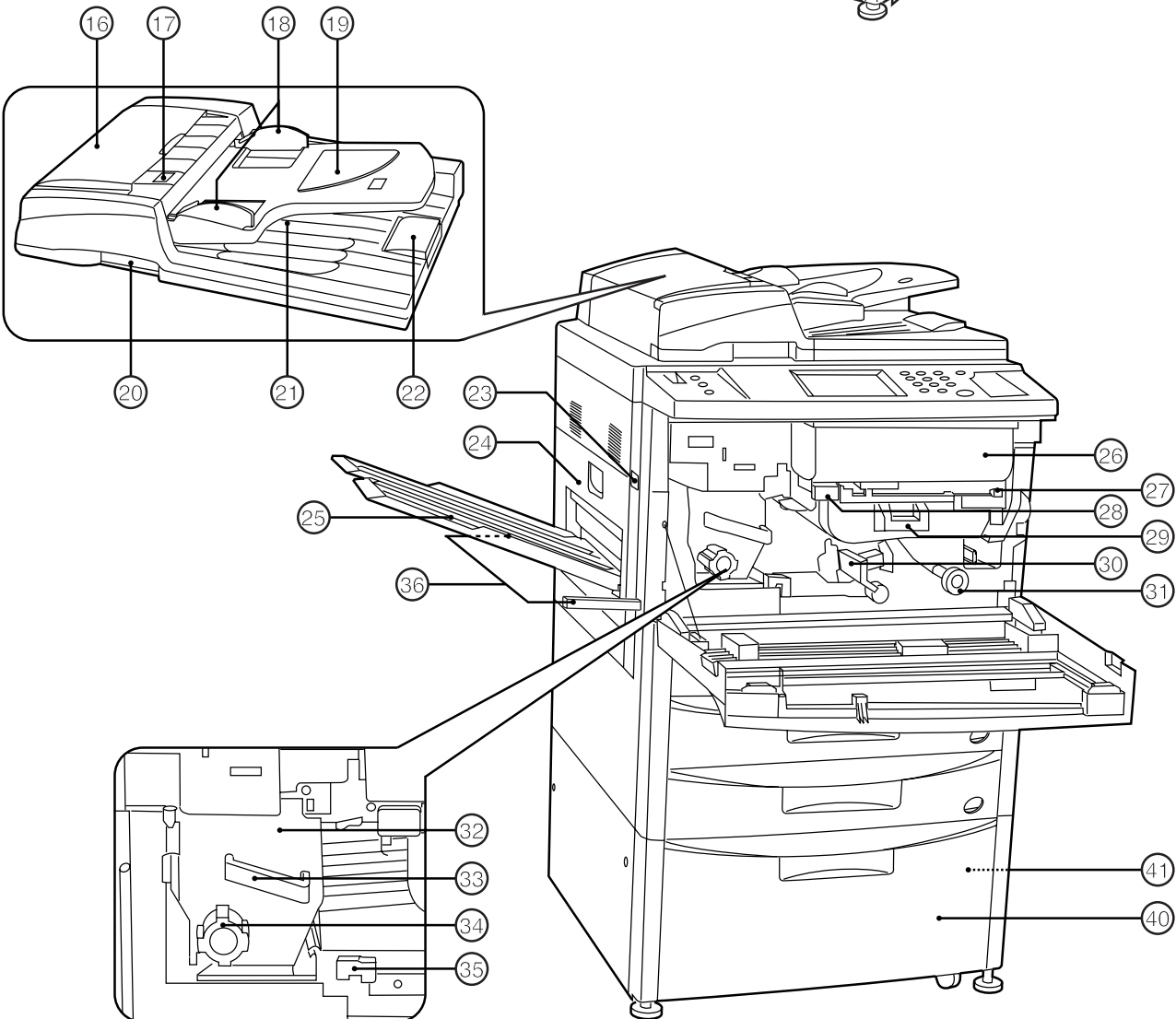
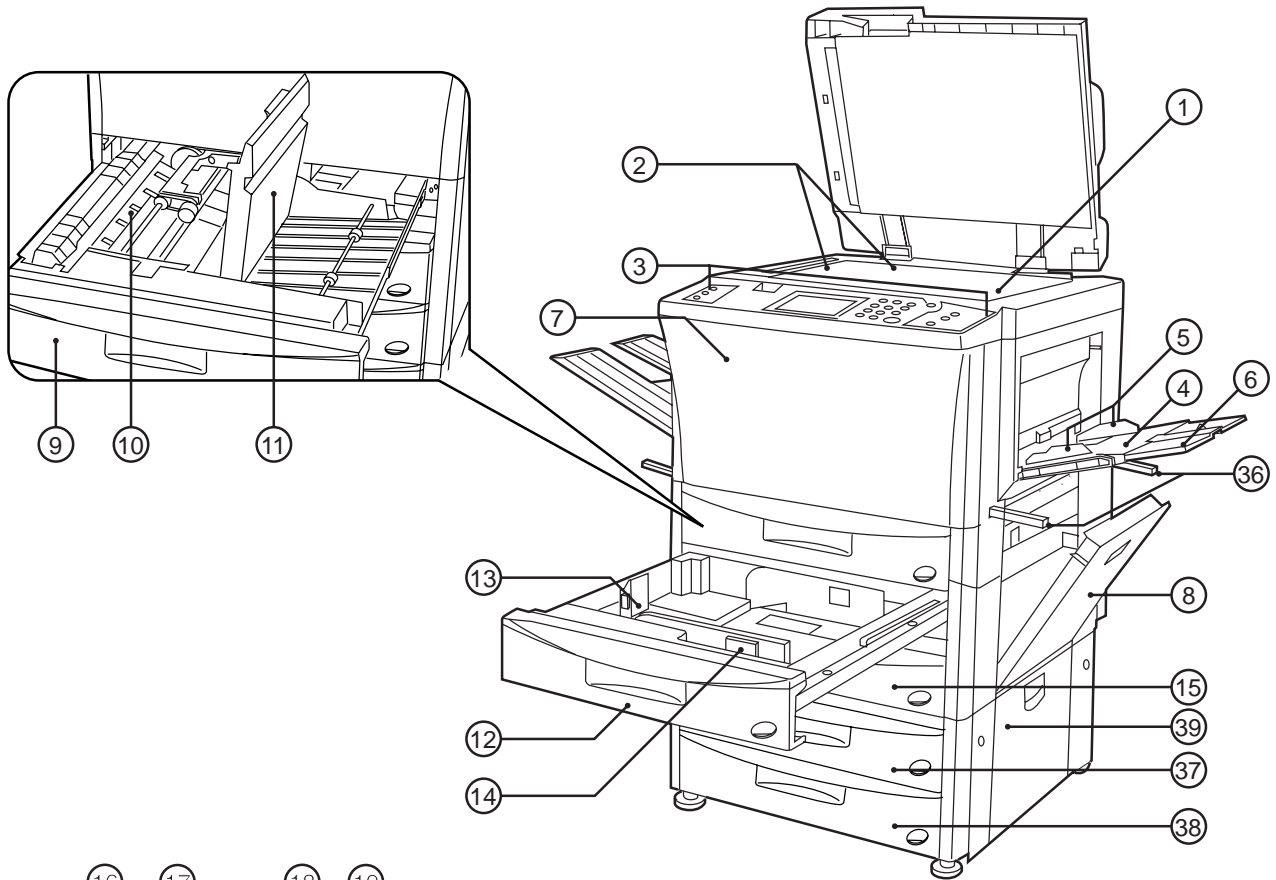

(1) Main body

- ① Platen
(Set a book original or the like that cannot be set in the DF on this.)
- ② Original size indicator lines
(Be sure to align the original with these when setting the original on the platen.)
- ③ Operation panel
(Operate to copy here.)
- ④ Stack bypass tray
(Load paper here when copying onto small-size paper or colored paper.)
- ⑤ Insert guides
(Be sure to match the paper size when loading paper on the stack bypass tray.)
- ⑥ Support guide
(Pull out when copying onto paper measuring 8½" x 11" or larger.)
- ⑦ Front cover
(Open to replace a toner cartridge or for misfeed removal.)
- ⑧ Right cover
(Open when paper misfeed occurs in the paper feed section.)
- ⑨ Duplex unit
- ⑩ Re-feeding section
(Open when paper misfeed occurs in the duplex unit.)
- ⑪ Duplex cover
(Open when paper misfeed occurs in the duplex unit.)
- ⑫ Drawer 1
(Holds up to 550 sheets of standard paper.)
- ⑬ Length adjustment lever
- ⑭ Width adjustment lever
- ⑮ Drawer 2
(Holds up to 550 sheets of standard paper.)
- ⑯ DF original reversing cover
(Open when paper misfeeds in DF section.)
- ⑰ Original set indicator
(The original condition is displayed.
Green lights: The original is set. Copying will begin by pressing the Print key.
Green blinks: The original is not set securely. Reset the original.
Red blinks: Originals are misfed. Remove all misfed originals in accordance with page 180.)
- ⑱ Original insertion guide
(Set to match the size of the original when setting in the DF.)
- ⑲ Original table
(Set the DF original on this table.)
- ⑳ DF opening/closing lever
(Hold when opening and closing the DF.)
- ㉑ Original ejection cover
(The copied originals are stored here.)
- ㉒ Paper ejection guide
(Open when setting an original of 8½" x 14" or larger in the DF.)
- ㉓ Main switch
(Turn ON (I) before starting machine.)
- ㉔ Left cover
(Open when paper misfeed occurs in the fixing unit or ejection section.)
- ㉕ Copy tray <optional>
(Completed copies will be ejected here.)
- ㉖ Toner cartridge
- ㉗ Toner cartridge release lever
(Operate when replace a toner cartridge.)
- ㉘ Paper transfer section release button
- ㉙ Paper transfer section handle
- ㉚ Paper transfer section release lever
(Operate when paper misfeed occurs in the paper transfer section.)
- ㉛ Paper feed section knob
(Operate to remove paper misfed in paper feed section.)
- ㉜ Fixing unit
- ㉝ Fixing unit handle
(Pull out the fixing unit to remove paper misfed in fixing unit by handling this.)
- ㉞ Fixing knob
(Operate to remove paper misfed in fixing unit.)
- ㉟ Fixing unit release lever
(Operate to open/close fixing unit.)
- ㊱ Handles for transport
(Pull out to be handle. They are located in four positions.)

<In case of using drawer-type paper feed desk>

- ㊲ Drawer 3
(Holds up to 550 sheets of standard paper.)
- ㊳ Drawer 4
(Holds up to 550 sheets of standard paper.)
- ㊴ Desk right cover
(Open when paper misfeed occurs.)

<In case of using deck-type paper feed desk>

- ㊵ Paper feed deck
(Holds up to 3,000 sheets of standard paper.)
- ㊶ Right deck cover
(Open when paper misfeed occurs.)

NOMENCLATURE

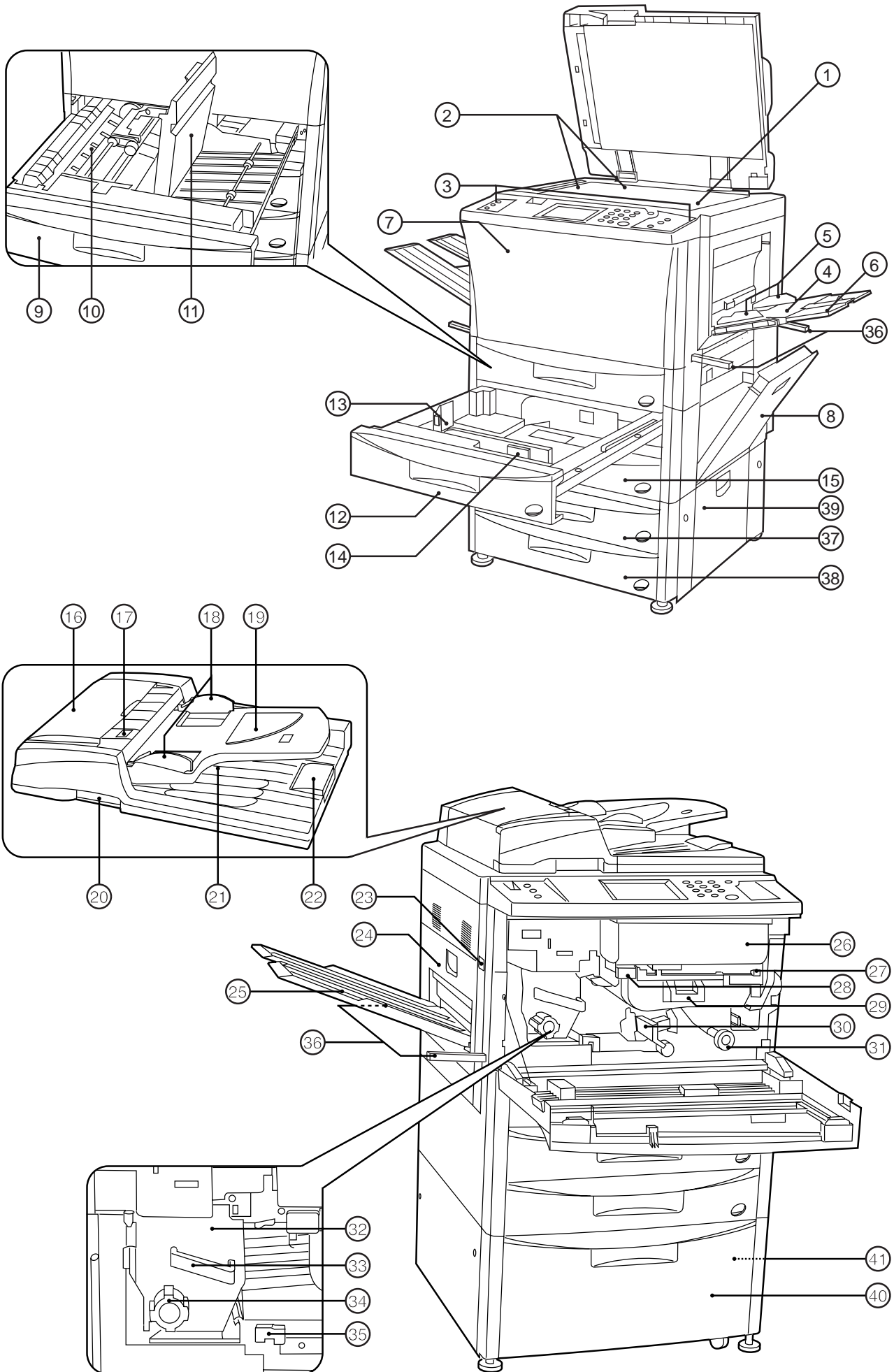

(1) Corps principal

- ① Vitre d'exposition
(Placer sur cette vitre un livre original ou un document du même type qui ne peut pas être placé dans le DF.)
- ② Lignes d'indication du format d'original
(Veiller à aligner l'original sur ces lignes lorsqu'on place l'original sur la vitre d'exposition.)
- ③ Panneau de commande
(Commander la copie à partir de ce panneau.)
- ④ Plateau d'alimentation manuelle
(Placer le papier sur ce plateau pour copier sur du papier de petit format ou des papiers colorés.)
- ⑤ Guides d'insertion
(Veiller à ce que ces guides correspondent au format du papier lorsqu'on place le papier sur le plateau d'alimentation manuelle.)
- ⑥ Guide de support
(Tirer ce guide vers soi pour copier sur du papier de format 8 1/2 po. x 11 po. ou plus grand.)
- ⑦ Panneau avant
(Ouvrir ce panneau pour remplacer une cartouche de toner ou pour retirer du papier coincé.)
- ⑧ Panneau droit
(Ouvrir ce panneau lorsque le papier se coincé dans la section d'alimentation du papier.)
- ⑨ Unité recto/verso
- ⑩ Section de ré-alimentation
(Ouvrir cette section lorsque le papier se coincé dans l'unité recto/verso.)
- ⑪ Couvercle recto/verso
(Ouvrir ce couvercle lorsque le papier se coincé dans l'unité recto/verso.)
- ⑫ Tiroir 1
(Contient jusqu'à 550 feuilles de papier standard.)
- ⑬ Levier de réglage de longueur
- ⑭ Levier de réglage de largeur
- ⑮ Tiroir 2
(Contient jusqu'à 550 feuilles de papier standard.)
- ⑯ Panneau de retournement d'original de DF
(Ouvrir ce panneau lorsque le papier se coincé dans la section du DF.)
- ⑰ Indicateur de mise en place d'original
(L'état de l'original est affiché.
Allumé au vert: L'original est mis en place. La copie s'enclenche lorsqu'on appuie sur la touche d'impression.
Clignotant au vert: L'original n'est pas bien mis en place. Remettre l'original bien en place.
Clignotant au rouge: Des originaux sont coincés. Retirer tous les originaux coincés en suivant les instructions de la page 180.)
- ⑱ Guide d'insertion d'original
(Régler au format correspondant à celui de l'original pour la mise en place dans le DF.)
- ⑲ Table d'original
(Placer l'original du DF sur cette table.)
- ⑳ Levier d'ouverture/fermeture du DF
(Saisir ce levier pour ouvrir et fermer le DF.)
- ㉑ Panneau d'éjection d'original
(Les originaux copiés sont empilés ici.)
- ㉒ Guide d'éjection du papier
(Ouvrir ce guide pour mettre un original de 8 1/2 po. x 14 po. ou plus grand dans le DF.)
- ㉓ Interrupteur principal
(Mettre cet interrupteur sur ON (I) avant de mettre la machine en marche.)
- ㉔ Panneau gauche
(Ouvrir ce panneau lorsque le papier se coincé dans l'unité de fixation ou la section d'éjection.)
- ㉕ Plateau de copie <en option>
(Les copies terminées sont éjectées ici.)
- ㉖ Cartouche de toner
- ㉗ Levier de libération de la cartouche de toner
(Actionner ce levier pour remplacer la cartouche de toner.)
- ㉘ Touche de libération de la section de transfert du papier
- ㉙ Poignée de la section de transfert du papier
- ㉚ Levier de libération de la section de transfert du papier
(Actionner ce levier lorsque le papier se coincé dans la section de transfert du papier.)
- ㉛ Bouton de la section d'alimentation du papier
(Actionner ce bouton pour retirer le papier coincé dans la section d'alimentation du papier.)
- ㉜ Unité de fixation
- ㉝ Poignée de l'unité de fixation
(Tirer l'unité de fixation vers soi par cette poignée pour retirer le papier coincé dans l'unité de fixation.)
- ㉞ Bouton de l'unité de fixation
(Actionner ce bouton pour retirer le papier coincé dans l'unité de fixation.)
- ㉟ Levier de libération de l'unité de fixation
(Actionner ce levier pour ouvrir/fermer l'unité de fixation.)
- ㊱ Poignées de transport
(Tirer l'unité vers l'extérieur par cette poignée. Il y a une poignée à quatre emplacements.)

<Si l'on utilise une console d'alimentation papier de type tiroir>

- ㊲ Tiroir 3
(Contient jusqu'à 550 feuilles de papier standard.)
- ㊳ Tiroir 4
(Contient jusqu'à 550 feuilles de papier standard.)
- ㊴ Panneau droit de la console
(Ouvrir ce panneau si le papier se coincé.)

<Si l'on utilise une console d'alimentation papier de type grand tiroir>

- ㊵ Grand tiroir d'alimentation papier
(Contient jusqu'à 3000 feuilles de papier standard)
- ㊶ Panneau du grand tiroir droit
(Ouvrir ce panneau si le papier se coincé.)

NOMBRES DE LAS PARTES

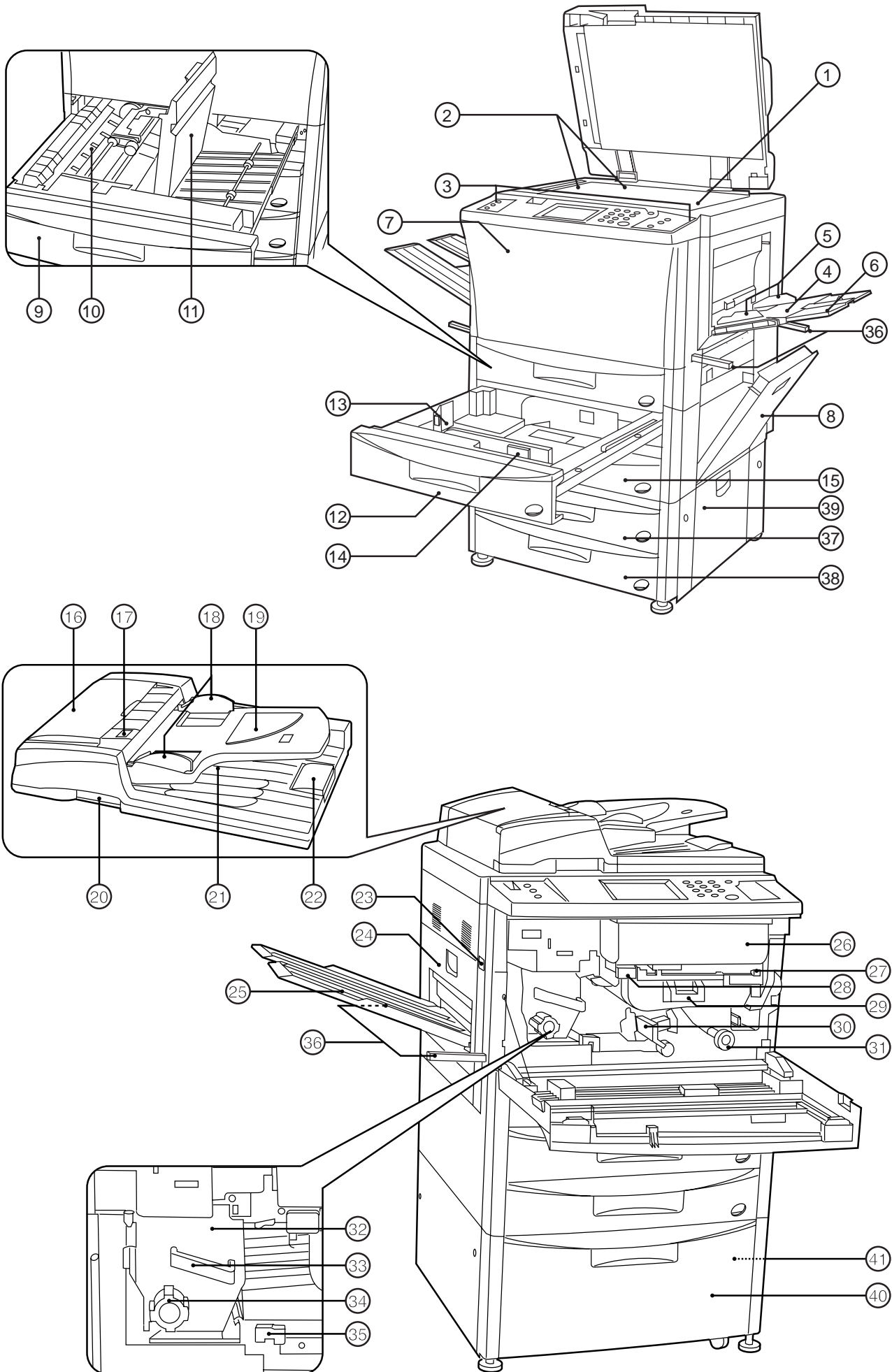

(1) Cuerpo principal

- ① Pantalla
(Coloque aquí originales tales como libros, etc. que no puedan colocarse en el DF.)
- ② Líneas indicadoras de tamaño del original
(Alinee el original con estas líneas cuando coloque el original en la pantalla.)
- ③ Tablero de controles
(Utilice para hacer copias.)
- ④ Bandeja de alimentación multi-hojas
(Coloque aquí para copiar en papel de tamaño pequeño o color.)
- ⑤ Guías de inserción
(Asegúrese de ajustar al tamaño de papel colocado en la bandeja de alimentación multi-hojas.)
- ⑥ Guía de soporte
(Despliegue para copiar en papel que mide 8 1/2" x 11" o mayor.)
- ⑦ Cubierta frontal
(Abra para cambiar un cartucho de toner o para eliminar un atasco de papel.)
- ⑧ Cubierta derecha
(Abra cuando se produce un atasco en la sección del alimentador de documentos.)
- ⑨ Unidad duplex
- ⑩ Sección de realimentación
(Abra cuando se produce un atasco en la unidad duplex.)
- ⑪ Cubierta del duplex
(Abra cuando se produce un atasco en la unidad duplex.)
- ⑫ Gaveta 1
(Tiene capacidad para hasta 550 hojas de papel común.)
- ⑬ Palanca de ajuste de largo
- ⑭ Palanca de ajuste de ancho
- ⑮ Gaveta 2
(Tiene capacidad para hasta 550 hojas de papel común.)
- ⑯ Cubierta de inversión de original en el DF
(Abra cuando se produce un atasco de papel en la sección del DF.)
- ⑰ Indicador de original colocado
(Aparece el estado del original.
Se enciende en verde: El original está colocado. Empieza a copiar presionando la tecla de Copiado.
Destella en verde: El original no está bien puesto. Vuelva a colocar el original.
Destella en rojo: Se atascan originales. Saque todos los originales atascados de acuerdo con las instrucciones de la página 180.)
- ⑱ Guía de colocación de original
(Ajuste al tamaño del original colocado en el DF.)
- ⑲ Mesa de originales
(Coloque el original del DF en esta mesa.)
- ⑳ Palanca de apertura/cierre del DF
(Sujete cuando abra y cierre el DF.)
- ㉑ Cubierta de la salida de originales
(Los originales copiados se acumulan aquí.)
- ㉒ Guía de salida de papel
(Ara cuando coloque un original de 8 1/2" x 14" o mayor en el DF.)
- ㉓ Interruptor principal
(Conecte (I) para poder utilizar la máquina.)
- ㉔ Cubierta izquierda
(Abra cuando se produce un atasco en la unidad de fijación o sección de salida.)
- ㉕ Bandeja de copias <opcional>
(Las copias hechas saldrán aquí.)
- ㉖ Cartucho de toner
- ㉗ Palanca de liberación del cartucho de toner
(Utilice para cambiar un cartucho de toner.)

- ㉘ Botón de liberación de la sección de transferencia de papel
- ㉙ Mango de la sección de transferencia de papel
- ㉚ Palanca de liberación de la sección de transferencia de papel
(Haga funcionar cuando se produce un atasco de papel en la sección de transferencia de papel.)
- ㉛ Perilla de la sección del alimentador de documentos
(Haga funcionar para eliminar el atasco de papel en la sección del alimentador de documentos.)
- ㉜ Unidad de fijación
- ㉝ Mango de fijación
(Saque la unidad de fijación para eliminar el papel atascado en la unidad de fijación manipulando éste.)
- ㉞ Perilla de fijación
(Haga funcionar para eliminar el papel atascado en la unidad de fijación.)
- ㉟ Palanca de liberación de la unidad de fijación
(Haga funcionar para abrir/cerrar la unidad de fijación.)
- ㊱ Mangos para transporte
(Levante el mango. Están en cuatro posiciones.)

<En el caso de utilizar el cajón de alimentación de papel de tipo gaveta>

- ㊲ Gaveta 3
(Tiene capacidad para hasta 550 hojas de papel común.)
- ㊳ Gaveta 4
(Tiene capacidad para hasta 550 hojas de papel común.)
- ㊴ Cubierta derecha de cajón
(Abra cuando se produce un atasco.)

<En el caso de utilizar un cajón de alimentación de papel de tipo plataforma>

- ㊵ Plataforma de alimentación de papel
(Tiene capacidad para hasta 3000 hojas de papel común.)
- ㊶ Cubierta derecha del cajón
(Abra cuando se produce un atasco.)

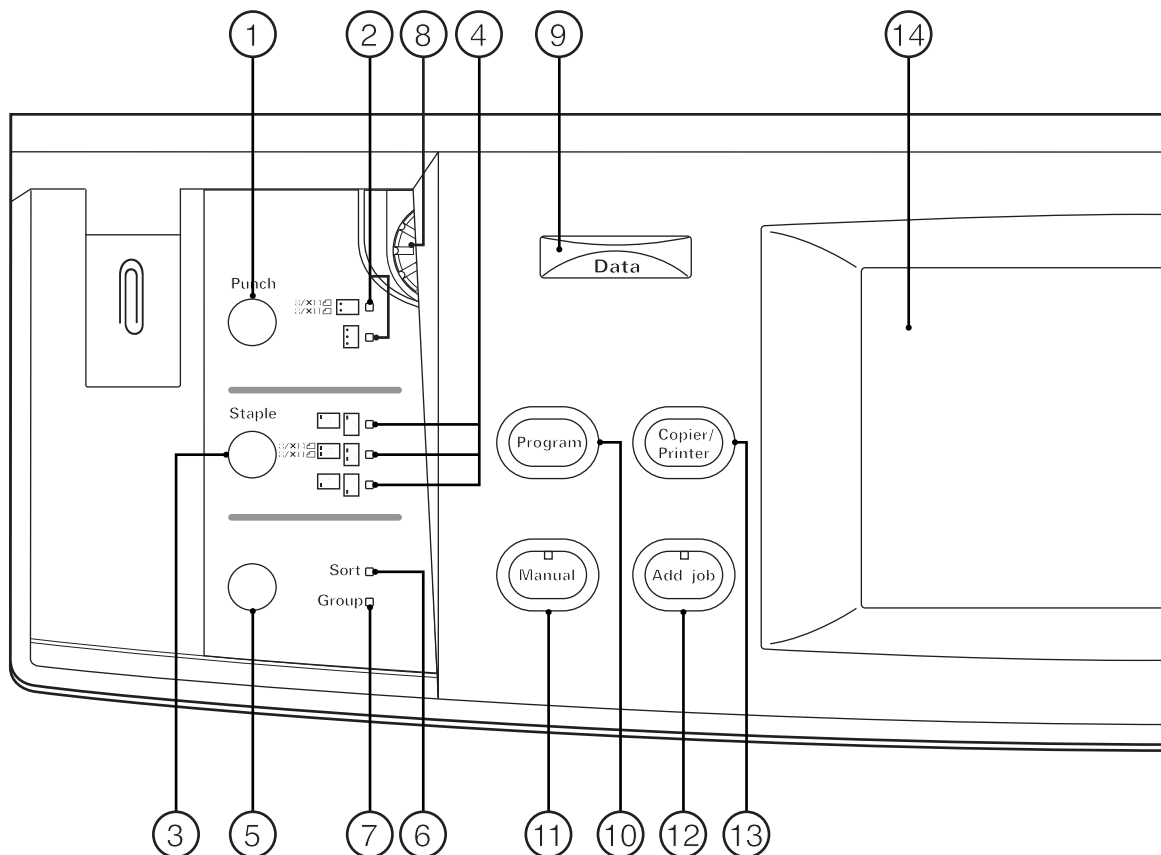

(2) Operation panel

- ① Punch mode key (page 152)
(Press to punch with the optional finisher.)
- ② Punch mode indicators
- ③ Staple mode key (page 152)
(Press to select the stapling position with the optional finisher.)
- ④ Staple mode indicators
- ⑤ Sorter mode key (page 92)
(Press to select the sorter mode.)
- ⑥ Sort mode indicator
- ⑦ Group mode indicator
- ⑧ Brightness adjustment control
(Use to adjust the brightness of the touch panel.)
- ⑨ Data indicator
(This indicator lights and blinks while the optional printer function is being used.)
- ⑩ Program key (page 94)
(Press to use the program mode.)
- ⑪ Manual key
(Press to make copying of same ratio, regardless of the original size.)
- ⑫ Add job key (page 100)
- ⑬ Copier/Printer switching key
(Press when switching the copy mode and printer mode, if optional I/F kit is installed.)
- ⑭ Touch panel
(Number of copies, machine status, operations, etc., appear on this panel. By gently touching these keys, items, settings, and so on can be selected. Do not press on the keys with wooden, metal or other hard objects, and do not prick them with pointed objects. In this handbook, touch key names are indicated by quotation marks.)
- ⑮ Numeric keys
(Press to set the number of copies and enter the value.)
- ⑯ Stop/Clear key
(Press to stop copying or to change the number of copies to be made.)

- ⑰ Print key
- ⑱ Print indicator
(When this lights green, the copier is in ready to copy.)
- ⑲ Reset key (See “● Initial mode”)
- ⑳ Auto selection key (page 39)
- ㉑ Auto selection indicator
(Lights when auto selection mode is selected.)
- ㉒ Energy Saver key (page 97)
- ㉓ Energy Saver indicator
(Lights when the copier is in the rest state because it is in the preheat time or week timer is operative.)
- ㉔ Interrupt key (page 52)
- ㉕ Interrupt indicator
(Lights when interrupt mode is selected.)

● Initial mode (at the end of warm-up or when the Reset key is pressed)

In the initial mode, the copying mode set is the “auto paper selection mode” that paper of the same size as the original is selected automatically, the number of copies set is “1”, and manual exposure mode is set for copy exposure.

* It is also possible to set auto exposure mode in the initial mode.
(See page 136, “① Exposure mode”.)

● Auto clear function

About 90 seconds after copying stops, the copier will automatically return to the same settings as those after warm up. (However, the exposure mode will not change.) Copying can be performed continuously in the same settings of copy mode, number of copies, and exposure if copying is started before the auto clear function operates.

● Automatic drawer switching function

If two drawers contain the same size of paper and the paper in one drawer runs out during copying, this function switches to feeding paper from the other drawer.

* The automatic drawer switching function can be disabled.
(See page 146, “② Automatic drawer switching”)

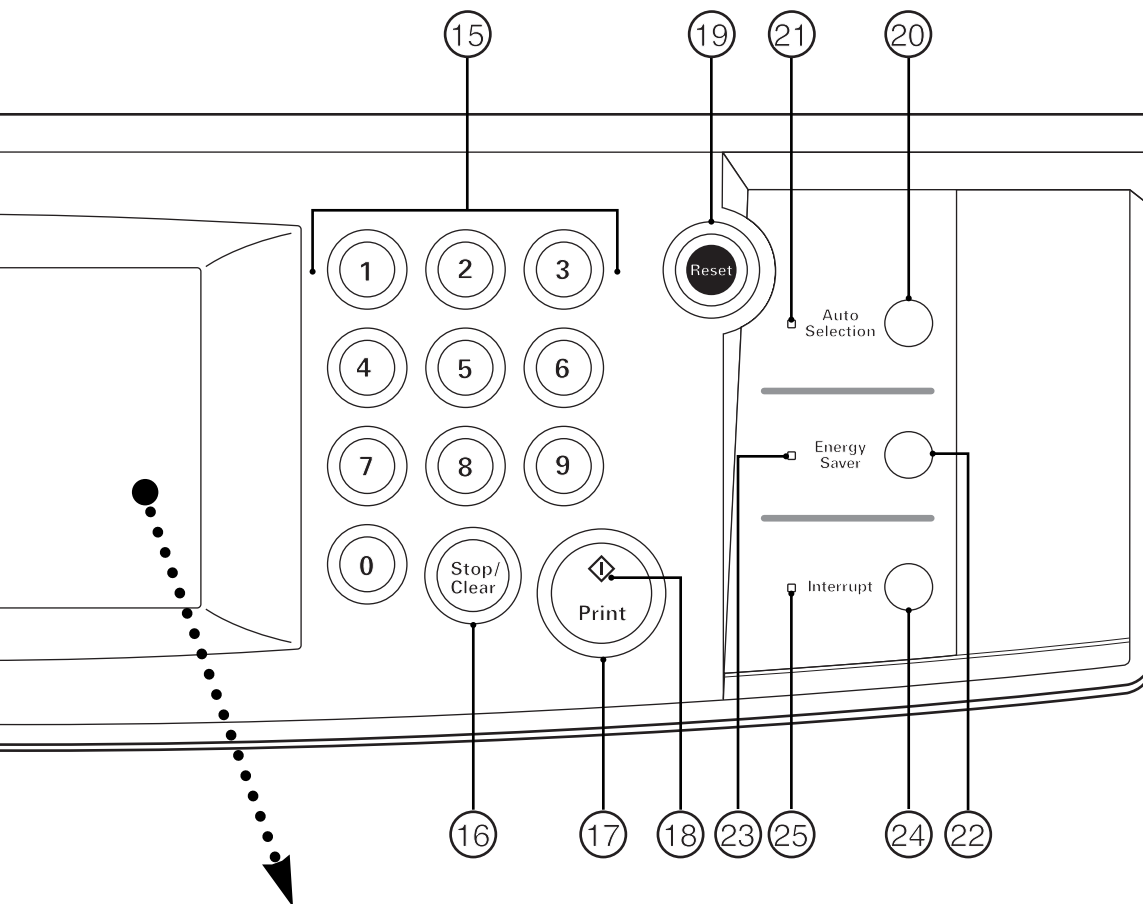

(3) Basic screen on the touch panel

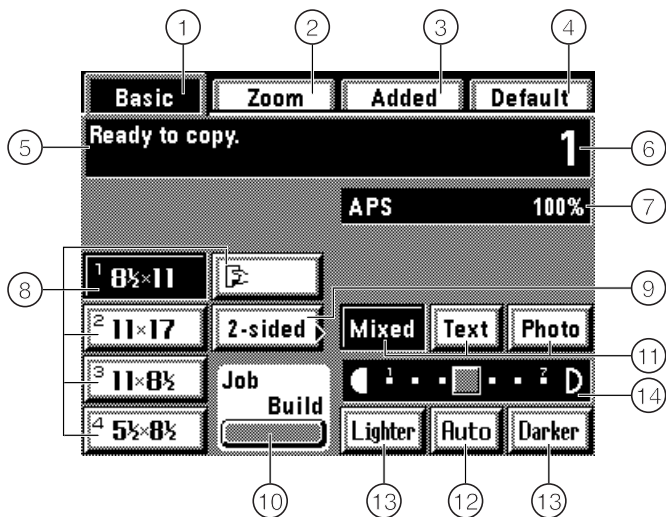

- ① "Basic" key
(Touch to return to the basic screen.)
- ② "Zoom" key
(Touch to change the copy zoom ratio. Page 48)
- ③ "Added" key
(Touch to select the copy function. Function selection screen will appear.)
- ④ "Default" [Management mode] key
(Touch to alter the language used for the messages or set the week timer, etc. Management mode setting screen will appear.)
- ⑤ Message display
(Displaying messages on how to operate the machine and indications of the machine's status.)
- ⑥ Copy number display
(At start and end of copying, displaying the number of copies set. During copying, displaying the number of copies completed.)
- ⑦ Copy mode/zoom ratio display
(The selected copy mode and copy zoom ratio will appear.)

- ⑧ Paper size keys/indicators
(The paper size set in each of the drawers will appear. Also, touch this key to select the paper feed drawer. The selected drawer will be highlighted.)
- ⑨ "2-sided" key
(Touch to set the two-sided copying. The two-sided copy setting screen will appear. Page 55)
- ⑩ "Job Build" key
(Touch to use the job build function. The setting screen will appear. Page 104)
- ⑪ Copy quality mode selection keys
(Touch to select the "Mixed", "Text" and "Photo" modes according to the type of originals. The highlighted key is the mode being selected at present. Page 52)
- ⑫ "Auto" [Auto/manual exposure selection] key
(Touch to switch the auto exposure mode and manual exposure mode. When it is highlighted, auto exposure mode is operating. In the manual exposure mode, the scale will appear on the display.)
- ⑬ Copy exposure mode keys
(Touch to adjust copy mode manually.)
- ⑭ Copy exposure scale
(Appears in the manual exposure mode. Move the exposure scale to the right to make copies darker, and move it to left to make copies lighter. 7 or 13 exposure levels can be set. See page 136, "② Exposure steps".)

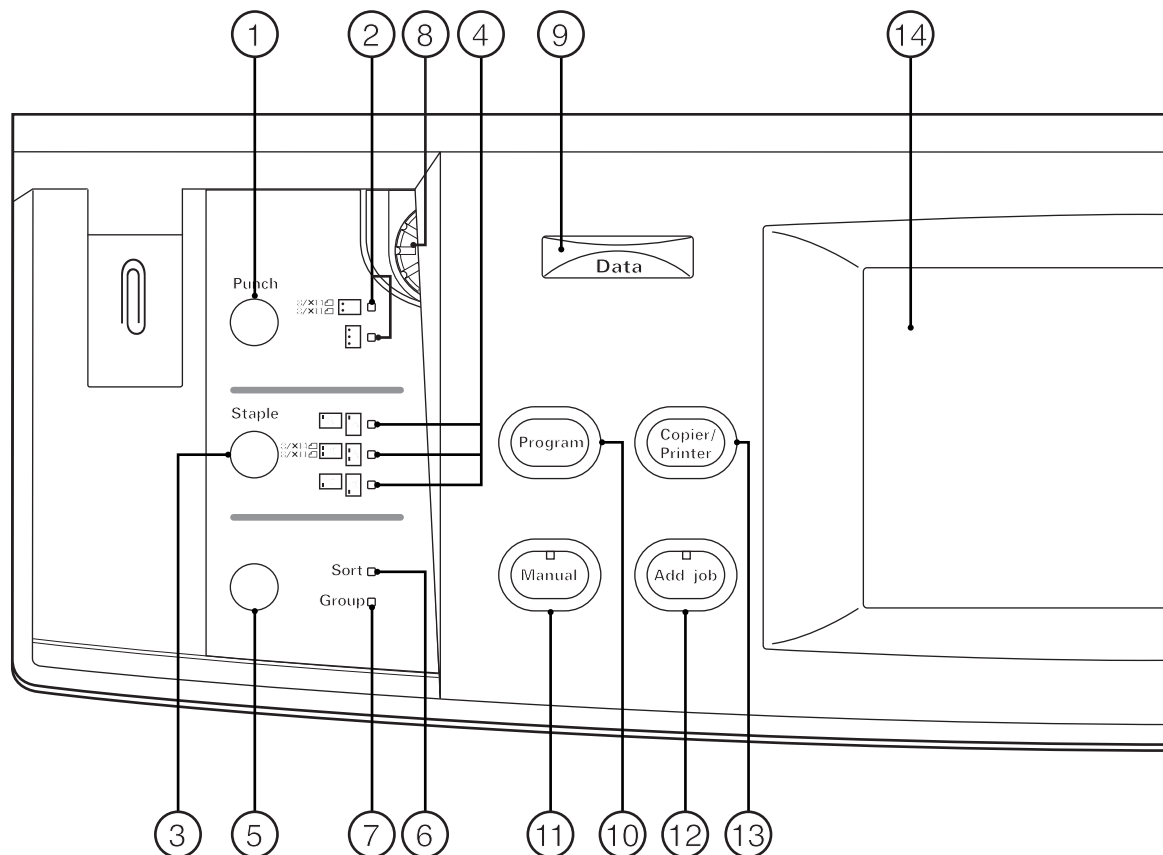

(2) Panneau de commande

- ① Touche de mode de perforation (page 152)
(Appuyer sur cette touche pour effectuer la perforation avec le finisseur en option.)
- ② Indicateurs de mode de perforation
- ③ Touche de mode d'agrafage (page 152)
(Appuyer sur cette touche pour sélectionner la position d'agrafage avec le finisseur en option.)
- ④ Indicateurs de mode d'agrafage
- ⑤ Touche de mode de triage (page 92)
(Appuyer sur cette touche pour sélectionner le mode de triage.)
- ⑥ Indicateur de mode de tri
- ⑦ Indicateur de mode de groupage
- ⑧ Commande de réglage de luminosité
(Utiliser cette touche pour régler la luminosité du panneau de touches à effleurement.)
- ⑨ Indicateur de données
(Cet indicateur s'allume et clignote lorsque la fonction d'imprimante en option est utilisée.)
- ⑩ Touche de programme (page 94)
(Appuyer sur cette touche pour utiliser le mode de programme.)
- ⑪ Touche de mode manuel
(Appuyer sur cette touche pour effectuer des copies de même taux, quel que soit le format de l'original.)
- ⑫ Touche d'ajout de travail (page 100)
- ⑬ Touche de commutation de copieur/imprimante
(Appuyer sur cette touche pour passer du mode de copie au mode d'imprimante et vice versa, si l'I/F kit en option est installé.)
- ⑭ Panneau de touches à effleurement
(Le nombre de copies, l'état de la machine, les opérations, etc., apparaissent sur ce panneau. Il est possible de sélectionner les articles, les réglages, etc., en effleurant ces touches. Ne pas appuyer sur ces touches avec des objets durs, en bois ou en métal, et ne pas les piquer avec des objets pointus. Dans ce mode d'emploi, les noms des touches à effleurement sont indiqués entre guillemets.)
- ⑮ Touches numériques
(Appuyer sur ces touches pour régler le nombre de copies et entrer les valeurs.)
- ⑯ Touche d'arrêt/annulation
(Appuyer sur cette touche pour arrêter la copie ou pour changer le nombre de copies à produire.)
- ⑰ Touche d'impression

- ⑱ Indicateur d'impression
(Lorsque cet indicateur s'allume au vert, le copieur est prêt à copier.)
- ⑲ Touche de remise à zéro
(Se reporter à la section "● Mode initial.")
- ⑳ Touche de sélection automatique (page 39)
- ㉑ Indicateur de sélection automatique
(Cet indicateur s'allume lorsque le mode de sélection automatique est sélectionné.)
- ㉒ Touche d'économie d'énergie (page 97)
- ㉓ Indicateur d'économie d'énergie
(S'allume quand le copieur est en état de repos car le temps de préchauffage ou le semainier est en circuit.)
- ㉔ Touche d'interruption (page 52)
- ㉕ Indicateur d'interruption
(Cet indicateur s'allume lorsque le mode d'interruption est sélectionné.)

● Mode initial (à la fin du chauffage ou lorsqu'on appuie sur la touche de remise à zéro)

En mode initial, le mode de copie réglé est le "mode de sélection automatique de papier" pour lequel le papier de même format que l'original est sélectionné automatiquement, le nombre de copies réglé est "1", et le réglage manuel est réglé pour l'exposition de copie.

* Il est aussi possible de choisir le mode de sélection automatique de papier comme mode initial. (Page 136, "① Mode d'exposition".)

● Fonction d'annulation automatique

90 secondes environ après que la copie se soit arrêtée, le copieur retournera automatiquement aux mêmes réglages que ceux suivant le chauffage. (Toutefois, le mode d'exposition ne changera pas.) Les copies peuvent continuer à être effectuées avec les mêmes mode de copie, nombre de copies et réglage d'exposition si la copie est démarrée avant que la fonction d'annulation automatique ne soit enclenchée.

● Fonction de basculement automatique de tiroir

Si deux tiroirs contiennent le même format de papier et si le papier contenu dans l'un des tiroirs arrive à épuisement pendant la copie, cette fonction permet de commuter l'alimentation du papier sur l'autre tiroir.

* Il est possible de désactiver la fonction de basculement automatique de tiroir. (Page 146, "② Changement de tiroir automatique")

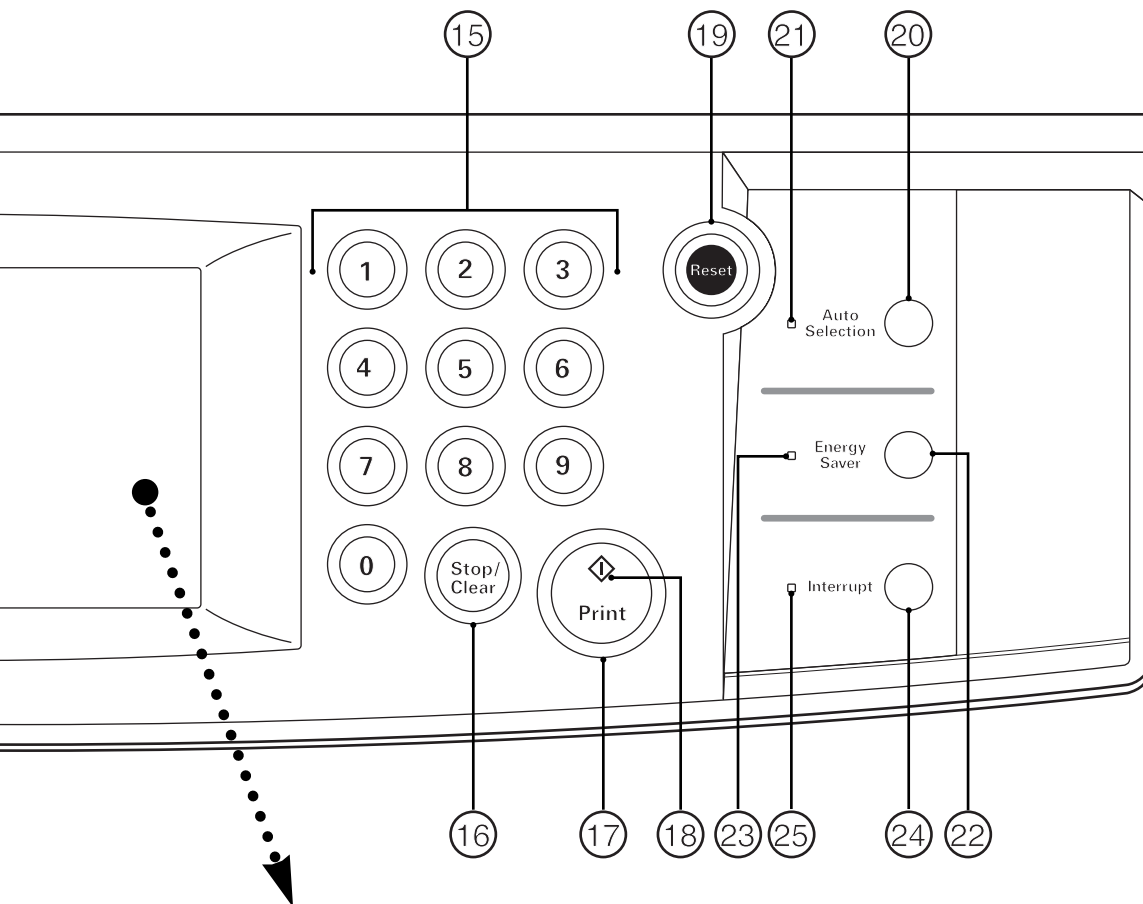

(3) Ecran de base sur le panneau de touches à effleurement

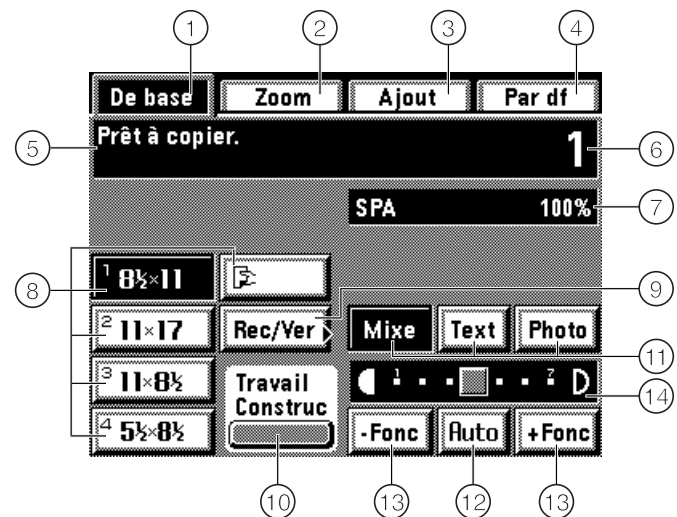

- ① Touche "De base"
(Effleurer cette touche pour retourner à l'écran de base.)
- ② Touche "Zoom"
(Effleurer cette touche pour changer le taux de zoom de copie. Page 48)
- ③ Touche "Ajout"
(Effleurer cette touche pour sélectionner la fonction de copie. L'écran de sélection des fonctions apparaît alors.)
- ④ Touche "Par df" (Mode de contrôle)
(Effleurer cette touche pour changer la langue utilisée pour les messages ou pour régler le semainier, etc. L'écran de réglage de mode de contrôle apparaît alors.)
- ⑤ Affichage des messages
(Affiche les messages concernant l'utilisation de la machine et les indications de l'état de la machine.)
- ⑥ Affichage du nombre de copies
(Au début et à la fin de la copie, affiche le nombre de copies réglé. Pendant la copie, affiche le nombre de copies terminées.)

- ⑦ Affichage du mode de copie/taux de zoom
(Le mode de copie et le taux de zoom de copie sélectionnés y apparaissent.)
- ⑧ Touches/indicateurs de format de papier
(Le format du papier mis en place dans chaque tiroir apparaît. Effleurer aussi cette touche pour sélectionner le tiroir d'alimentation papier. Le tiroir sélectionné est alors mis en valeur.)
- ⑨ Touche "Rec/Ver"
(Effleurer cette touche pour établir la copie recto/verso. L'écran de réglage de la copie recto/verso apparaît alors. Page 55)
- ⑩ Touche "Travail Construc"
(Effleurer cette touche pour utiliser la fonction de construction de travail. L'écran de réglage apparaît alors. Page 104)
- ⑪ Touches de sélection de mode de qualité de copie
(Effleurer cette touche pour sélectionner les modes "Mixe", "Text" et "Photo" selon le type des originaux utilisés. La touche mise en valeur correspond au mode sélectionné actuellement. Page 52)
- ⑫ Touche "Auto" [Sélection de l'exposition automatique/manuelle]
(Effleurer cette touche pour passer au mode d'exposition automatique et au mode d'exposition manuelle. Lorsque cette touche est mise en valeur, le mode d'exposition automatique est établi. En mode d'exposition manuelle, l'échelle apparaît sur l'affichage.)
- ⑬ Touches de mode d'exposition de copie
(Effleurer cette touche pour régler le mode de copie manuellement.)
- ⑭ Echelle d'exposition de copie
(Apparaît en mode d'exposition manuelle. Déplacer l'échelle d'exposition vers la droite pour produire des copies plus foncées, et vers la gauche pour produire des copies plus claires. Il est possible de régler 7 à 13 niveaux d'exposition. Page 136, "② Pas d'exposition".)

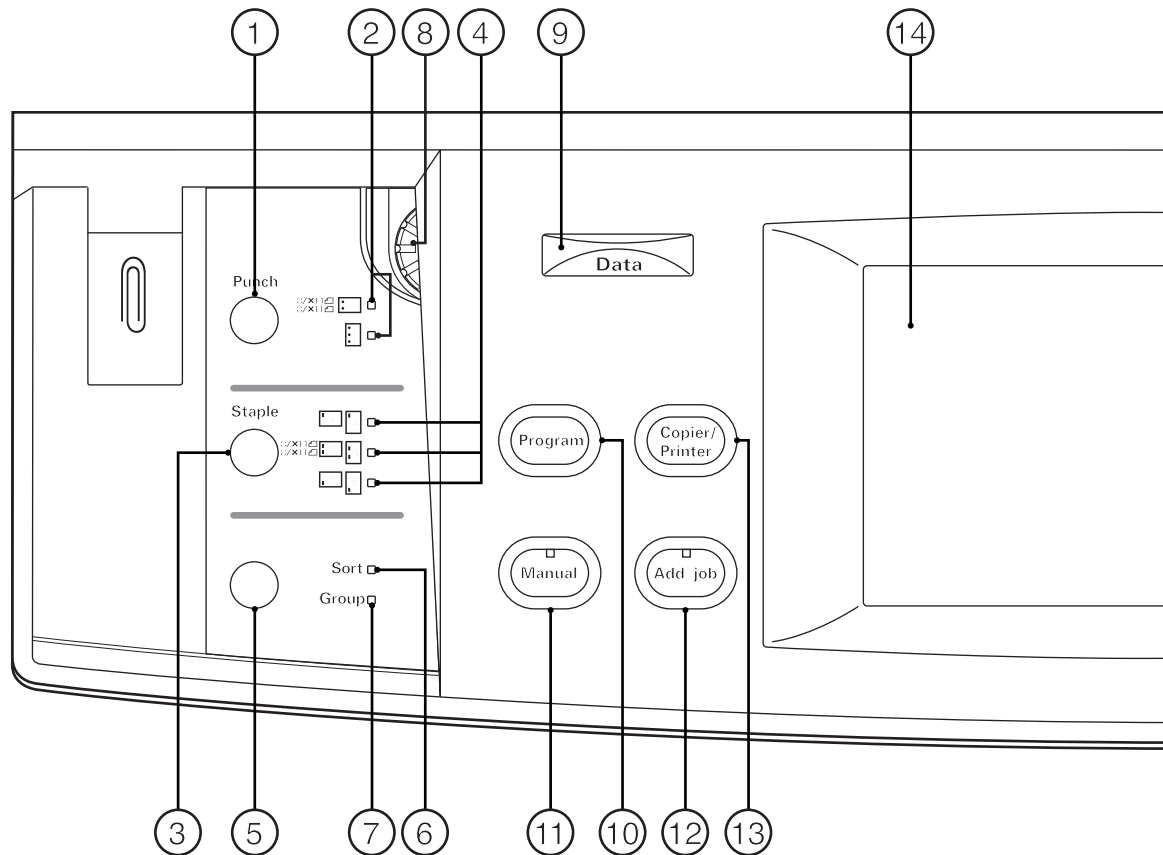

(2) Tablero de controles

- ① Tecla de modo de perforación (página 152)
(Presione para perforar con el terminador opcional.)
- ② Indicadores de modo de perforación
- ③ Tecla de modo de grapado (página 152)
(Presione para seleccionar la posición de grapado con el terminador opcional.)
- ④ Indicadores de modo de grapado
- ⑤ Tecla de modo de compaginador (página 92)
(Presione para seleccionar el modo de compaginador.)
- ⑥ Indicador de modo de compaginador
- ⑦ Indicador de modo de agrupación
- ⑧ Control de ajuste de brillo
(Se utiliza para ajustar el brillo de la pantalla de toque.)
- ⑨ Indicador de datos
(Este indicador se enciende y destella cuando se utiliza la función de impresora opcional.)
- ⑩ Tecla de programa (página 94)
(Presione para utilizar el modo de programa.)
- ⑪ Tecla manual
(Presione para hacer copias del mismo tamaño sea cual sea el tamaño del original.)
- ⑫ Tecla de agregado de trabajos (página 100)
- ⑬ Tecla de conmutación de copiadora/impresora
(Presione para conmutar entre el modo de copia y el modo de impresora, si se ha instalado el I/F kit opcional.)
- ⑭ Pantalla de toque
(El número de copias, estado de la máquina, operaciones, etc. aparecen en esta pantalla. Toque suavemente estas teclas para seleccionar los puntos, ajuste, etc. No presione las teclas con un objeto de madera, metal o duro y no los pinche con objetos puntiagudos. En este manual, los nombres de las teclas de toque aparecen entre comillas.)
- ⑮ Teclas numéricas
(Presione para seleccionar el número de copias y entrar un valor.)
- ⑯ Tecla de parada/borrado
(Presione para parar el copiado o para cambiar el número de copias a hacer.)

- ⑰ Tecla de copiado
- ⑱ Indicador de copiado
(Cuando se enciende en verde la copiadora está lista para copiar.)
- ⑲ Tecla de Reinicialización (Vea "● Modo inicial")
- ⑳ Tecla de selección automática (página 39)
- ㉑ Indicador de selección automática
(Se enciende cuando se ha seleccionado el modo de selección automática.)
- ㉒ Tecla de ahorro de corriente (página 97)
- ㉓ Indicador de ahorro de corriente
(Se enciende cuando la copiadora está en estado de descanso porque está durante el precalentamiento o el temporizador semana está funcionando.)
- ㉔ Tecla de interrupción (página 52)
- ㉕ Indicador de interrupción
(Se enciende cuando se ha seleccionado el modo de interrupción.)

● Modo inicial (al final del calentamiento o cuando se presiona la tecla de Reinicialización)

En el modo inicial, si el modo de copiado está en el "Modo de selección automática de papel" se selecciona automáticamente el papel del mismo tamaño que el original, el número de copias se ajusta a "1", y se selecciona el modo de exposición manual para la exposición de las copias.

* También puede seleccionar el modo de exposición automática para el modo inicial. (Vea la página 136, "① Modo de exposición".)

● Función de cancelación automática

Unos 90 segundos después de detenerse el copiado, la copiadora vuelve automáticamente a los mismos ajustes que después del calentamiento. (Sin embargo, el modo de exposición no cambia.) Se pueden seguir haciendo copias continuamente con los mismos ajustes del modo de copiado, número de copias y ajuste de exposición si se iniciara el copiado antes de activarse la función de cancelación automática.

● Función del cambio automático de gaveta

Si hay dos gavetas con el mismo tamaño de papel y se acaba el papel de una de las gavetas, esta función empieza a alimentar el papel del otra gaveta.

* Se puede desactivar esta función de conmutación automática de gavetas. (Vea la página 146, "② Cambio automático de gaveta")

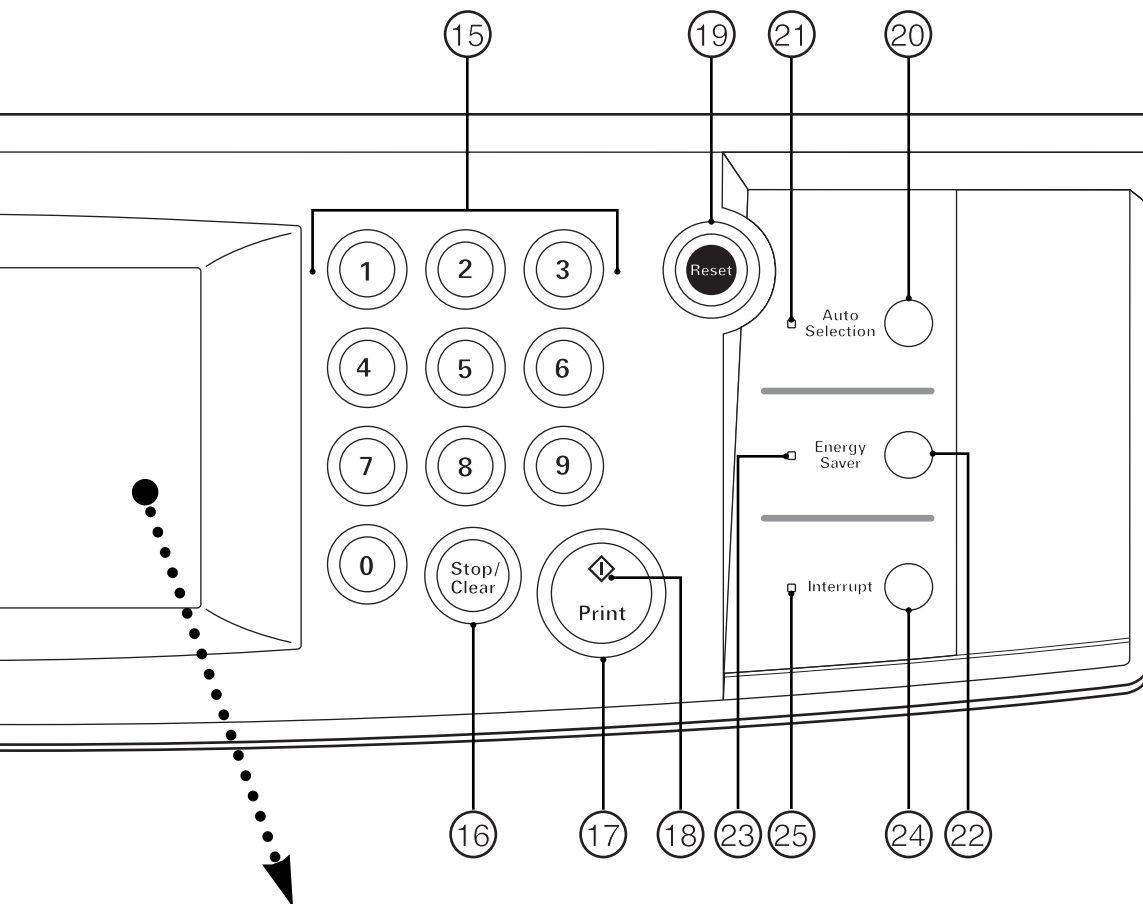

(3) Menú básico en la pantalla de toque

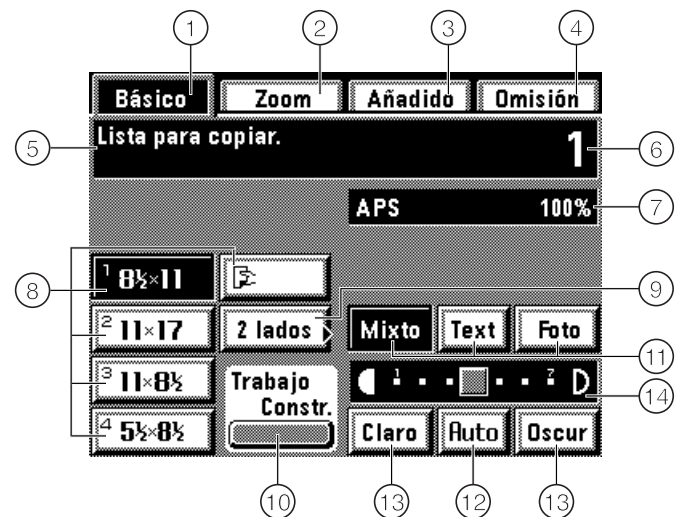

- ① Tecla "Básico"
(Toque para volver al menú básico.)
- ② Tecla "Zoom"
(Toque para cambiar el porcentaje del zoom de la copia. Página 48)
- ③ Tecla "Añadido"
(Toque para seleccionar la función de copia. Aparecerá la pantalla de selección de función.)
- ④ Tecla "Omisión" [Modo de administración]
(Toque para cambiar el idioma utilizado para los mensajes o para ajustar el temporizador semanal, etc. Aparecerá el menú de ajuste del modo de administración .)
- ⑤ Pantalla de mensajes
(Muestra mensajes sobre la forma de hacer funcionar la máquina e indicaciones de estado de la máquina.)
- ⑥ Indicación de número de copias
(Al principio y al final del copiado muestra el número de copias programado. Durante el copiado muestra el número de copias hechas.)

- ⑦ Indicación de modo de copia/porcentaje de zoom
(Aparecen el modo de copia y el porcentaje de zoom de copia seleccionados.)
- ⑧ Teclas/indicadores de tamaño de papel
(Aparecerá el tamaño de papel colocado en cada una de las gavetas. Toque también esta tecla para seleccionar la gaveta que alimenta el papel. La gaveta seleccionada quedará resaltada.)
- ⑨ Tecla "2 lados"
(Toque para programar la copia en los dos lados. Aparecerá el menú de ajuste de copia en los dos lados. página 55)
- ⑩ Tecla "Trabajo Constr."
(Toque para utilizar la función de trabajo construido. Aparecerá la pantalla de ajuste. página 104)
- ⑪ Teclas de selección de modo de calidad de copia
(Toque para seleccionar los modos "Mixto", "Text" y "Foto" de acuerdo con el tipo de originales. La tecla resaltada es el modo seleccionado en la actualidad. página 52)
- ⑫ Tecla "Auto" [Selección de exposición automática/manual]
(Toque para conmutar entre el modo de exposición automática y el modo de exposición manual. El modo de exposición automática está funcionando cuando está resaltado. En el modo de exposición manual, aparece la escala en la pantalla.)
- ⑬ Teclas de modo de exposición de la copia
(Toque para ajustar manualmente el modo de copia.)
- ⑭ Escala de exposición de la copia
(Aparece en el modo de exposición manual. Mueva por la escala de exposición hacia la derecha para que las copias sean más oscuras y mueva hacia la izquierda para que las copias sean más claras. Se pueden programar 7 ó 13 niveles de exposición. Vea la página 136, "(2) Pasos de exposición".)

PREPARATIONS

PREPARATIFS

PREPARATIVOS

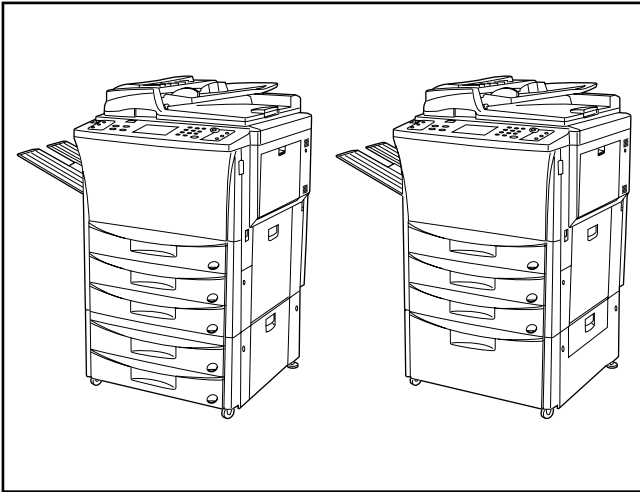

(1) How to load paper

In the drawer-type paper feed desk, paper can be loaded at a total 5 points— the 4 drawers and the stack bypass tray. In the deck-type paper feed desk, paper can be loaded at a total 4 points— the 2 drawers, the deck and stack bypass tray.

(1) Comment mettre le papier en place

Dans la console d'alimentation papier de type tiroir, le papier peut être mis en place dans ce copieur à 5 endroits au total -- les 4 tiroirs et le plateau d'alimentation manuelle. Dans la console d'alimentation papier de type grand tiroir, le papier peut être mis en place à 4 endroits au total -- les 2 tiroirs, le grand tiroir et le plateau d'alimentation manuelle.

(1) Colocación de papel

En el cajón de papel de tipo gaveta es posible colocar el papel desde un total de 5 lugares diferentes-- las 4 gavetas y la bandeja de alimentación multi-hojas. En la mesa de alimentación de tipo plataforma, es posible colocar el papel desde un total de 4 lugares diferentes-- las 2 gavetas, la plataforma y la bandeja de alimentación multi-hojas.

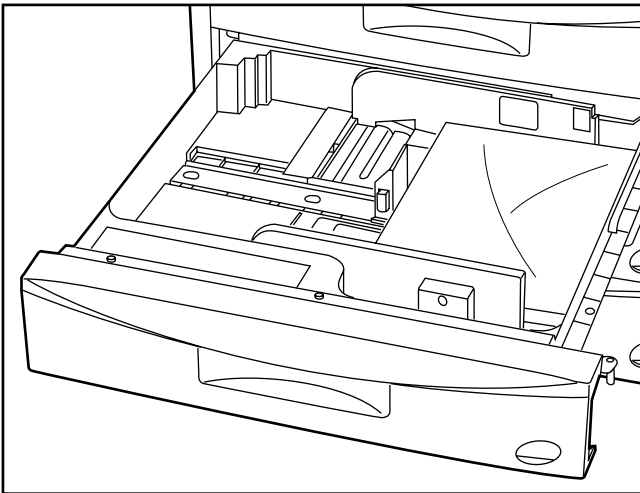

① Loading paper into the drawers

Paper can be loaded into the drawers at the front of the copier. Each drawer holds up to 550 sheets of standard (75 g/m²) or colored paper. The drawer can be set to hold paper of any desired size from 11" x 17" to 5 1/2" x 8 1/2".

① Mise en place du papier dans les tiroirs

On peut mettre le papier en place dans les tiroirs situés à l'avant du copieur. Chaque tiroir peut contenir jusqu'à 550 feuilles de papier standard (75 g/m²) ou de papier coloré. Le tiroir peut être réglé pour contenir du papier de format 11 po. x 17 po. à 5 1/2 po. x 8 1/2 po.

① Colocación de papel en las gavetas

Se puede colocar el papel en las gavetas desde el lado delantero de las copias. Cada gaveta tiene capacidad para hasta 550 hojas de papel común (75 g/m²) o papel de color. La gaveta puede ajustarse para colocar papel de cualquier tamaño deseado entre 11" x 17" y 5 1/2" x 8 1/2".

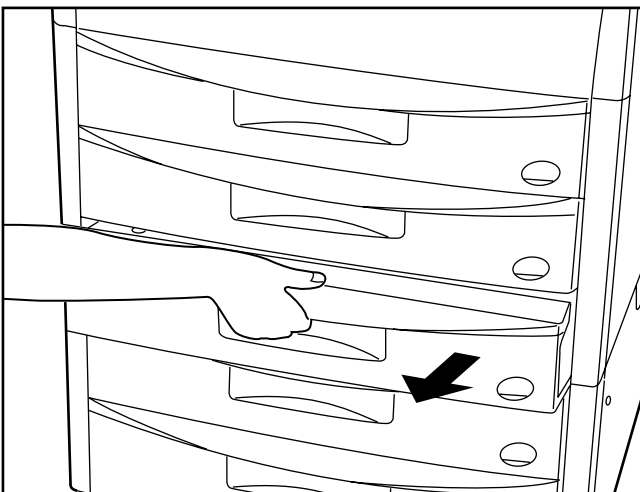

1. Pull the drawer out toward you as far as it will go.
* Not to pull more than one drawer out at the same time.

1. Tirer le tiroir à fond vers soi.
* Ne pas tirer plus d'un tiroir à la fois.

1. Abra la gaveta hacia sí hasta su tope.
* No abra más de una gaveta al mismo tiempo.

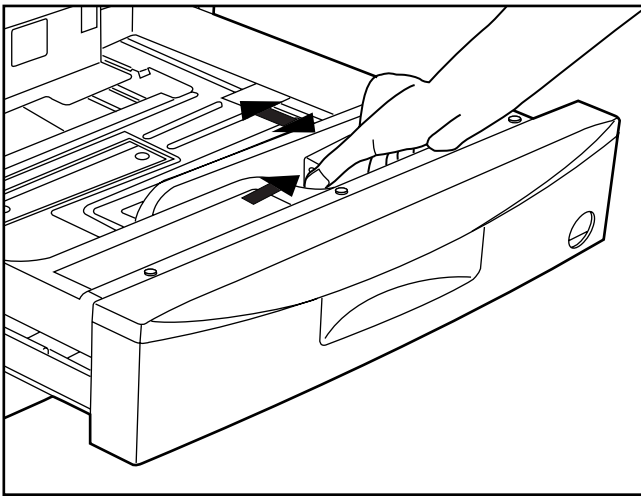

2. Turn the width adjustment lever to align the width guide with the paper's width.

2. Tourner le levier de réglage de largeur pour aligner le guide de largeur sur la largeur du papier.

2. Gire la palanca de ajuste de ancho para alinear la guía de ancho con el ancho del papel.

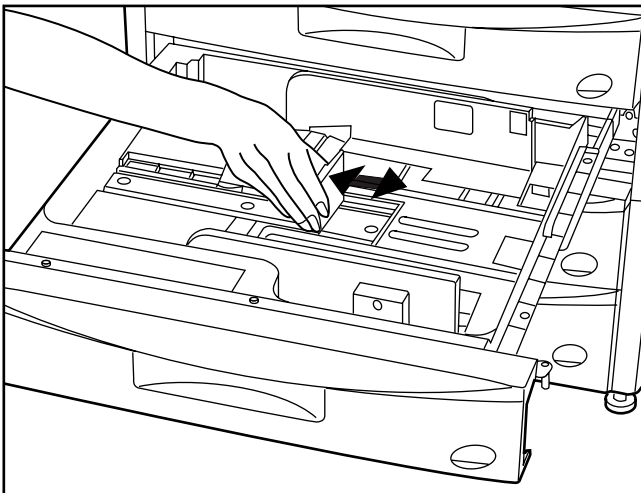

3. Turn the length adjustment lever to align the length guide with the paper's length.

3. Tourner le levier de réglage de longueur pour aligner le guide de longueur sur la longueur du papier.

3. Gire la palanca de ajuste de largo para alinear la guía de largo con el largo del papel.

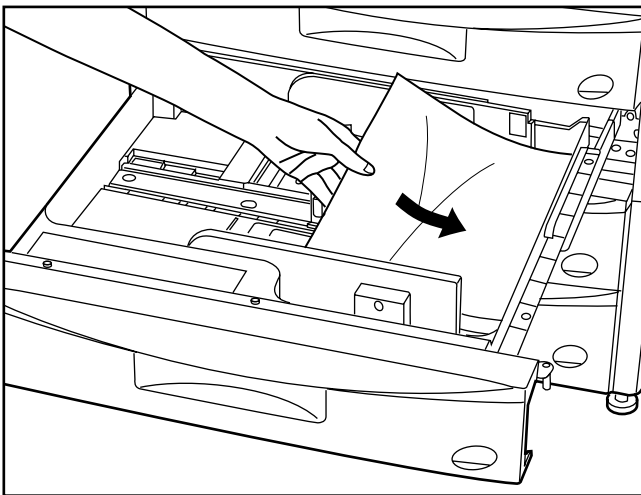

4. Set the paper against the right-hand wall of the drawer, and position the paper so that it is aligned with the correct size indicator lines (marked on the bottom of the drawer) for its size.

* A sticker indicates how high paper can be loaded. Do not exceed the limits on the sticker.

4. Placer le papier contre la paroi droite du tiroir, et l'aligner avec les lignes d'indication de format correctes (marquées sur le bas du tiroir) correspondant à son format.

* Une étiquette indique la limite jusqu'à laquelle le papier peut être empilé. Ne pas empiler de papier au-delà de cette limite.

4. Coloque el papel contra la pared derecha de la gaveta y de tal forma que está alineado con las líneas indicadoras de tamaño correcto (marcadas en el fondo de la gaveta) de acuerdo al tamaño.

* Hay una etiqueta que indica el límite de altura máxima que puede colocar el papel. No supere los límites de la etiqueta.

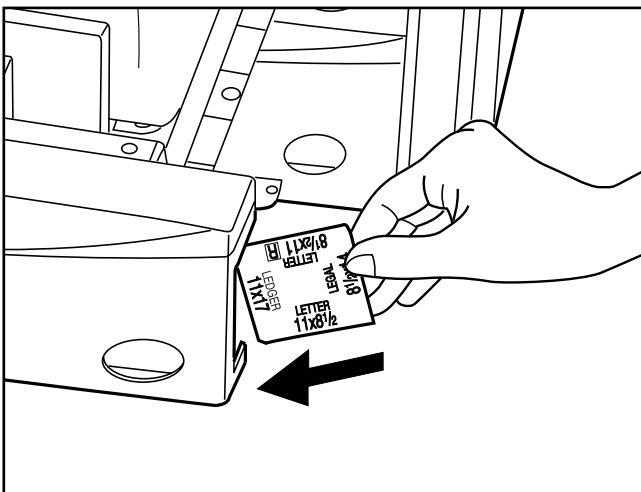

* When loading paper into the drawer, make sure the copy side is facing downward. (The copy side is the side facing upward when the package is opened.)

* Set a paper size label sheet in the front of the drawer to see the paper size.

* Lors du chargement du papier dans le tiroir, veiller à ce que le côté copie soit tourné vers le bas. (Le côté copie est le côté tourné vers le haut lorsque l'emballage est ouvert.)

* Placer une étiquette de format de papier à l'avant du tiroir pour indiquer le format de papier.

* Cuando coloque papel en la gaveta, compruebe que el lado de copia mira hacia abajo. (El lado de copia es el lado que mira hacia arriba cuando se abre el paquete.)

* Coloque una hoja de etiqueta de tamaño de papel en el lado delantero de la gaveta para que pueda confirmar el tamaño de papel.

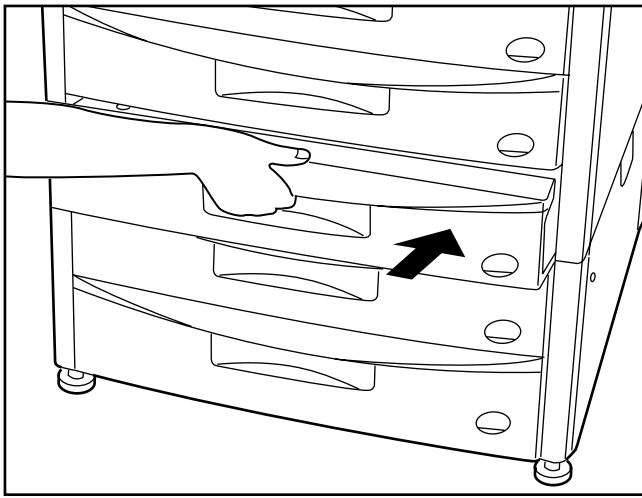

5. Gently push the drawer back in.
* The paper size that has been set is displayed on the touch panel.

5. Repousser doucement le tiroir dans le copieur.
* Le format de papier choisi est affiché sur le panneau de touches à effleurement.

5. Vuelva a cerrar suavemente la gaveta.
* El tamaño de papel colocado aparece en la pantalla de toque.

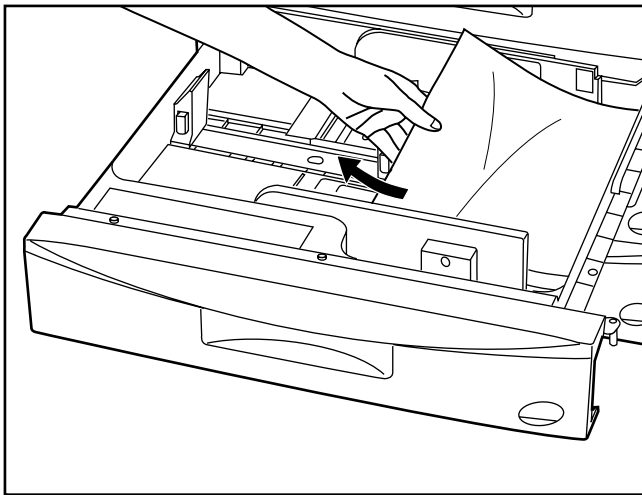

- * When the copier is out of use for a prolonged period of time, remove the paper from the drawer(s), put it into its original packaging, and seal it, to protect it against moisture.

- * Si l'on n'utilise pas le copieur pendant une période prolongée, retirer le papier du (des) tiroir(s), le remettre dans son emballage d'origine et l'y enfermer hermétiquement pour le protéger contre l'humidité.

- * Cuando no se va a utilizar la copiadora durante mucho tiempo, saque el papel de la(s) gaveta(s), guarde en su paquete original y selle para proteger contra la humedad.

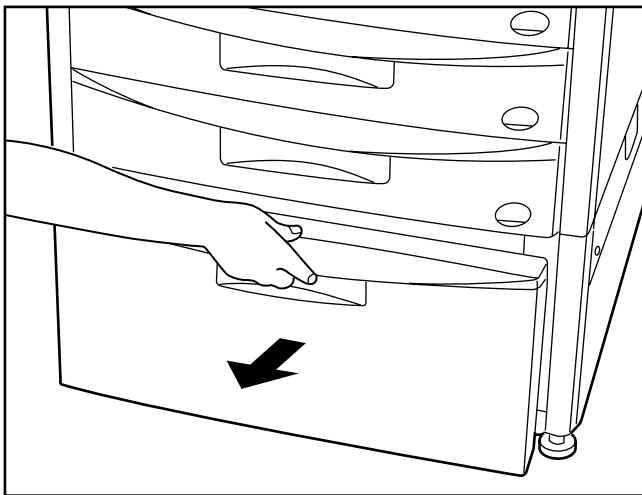

② Loading paper into the deck

For the deck, 11" x 8 1/2" paper of standard paper (75 g/m²) can be loaded in two rows. Up to the 1,500 sheets each, and therefore 3,000 sheets can be loaded.

1. Pull out the deck out toward you as far as it will go.

② Chargement du papier dans le grand tiroir

Dans le grand tiroir, il est possible de charger du papier standard (75 g/m²) de format 11 po. x 8 1/2 po. sur deux rangées de 1.500 feuilles chacune, soit un total de 3.000 feuilles.

1. Tirer le grand tiroir à fond vers soi.

② Colocación de papel en el cajón

En el caso de la plataforma, puede colocar papel 11" x 8 1/2" común (75 g/m²) en dos hileras. Se pueden colocar hasta 1.500 hojas en cada una, es decir tiene una capacidad total de 3.000 hojas.

1. Abra la plataforma hacia sí hasta el tope.

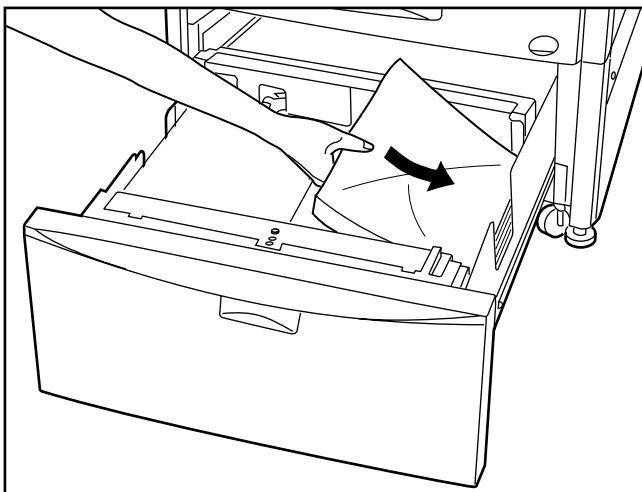

2. Load the paper in two rows.

* A sticker indicates how high paper can be loaded. Do not exceed the limits on the sticker.

* When loading paper into the deck, make sure the copy side is facing downward. (The copy side is the side facing upward when the package is opened.)

2. Charger le papier sur deux rangées.

* Une étiquette indique la limite jusqu'à laquelle le papier peut être empilé. Ne pas empiler de papier au-delà de cette limite.

* Lors du chargement du papier dans un grand tiroir, s'assurer que le côté copie soit tourné vers le bas. (Le côté copie est le côté tourné vers le haut lors de l'ouverture de l'emballage.) Le chargement du papier à l'envers peut provoquer des blocages de papier.)

2. Coloque el papel en dos hileras.

* Hay una etiqueta que indica el límite de altura máxima que puede colocar el papel. No supere los límites de la etiqueta.

* Cuando coloque papel en el cajón, asegúrese de que el lado a copiar esté hacia abajo. (El lado de copia mira hacia arriba cuando abre el paquete.) Si se coloca el papel al revés puede provocar atascos de papel.

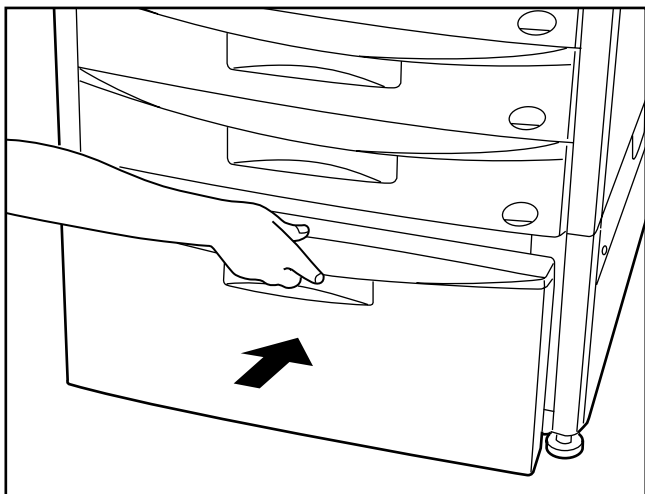

3. Gently push the deck back in.

3. Repousser doucement le tiroir dans le copieur.

3. Vuelva a cerrar la plataforma.

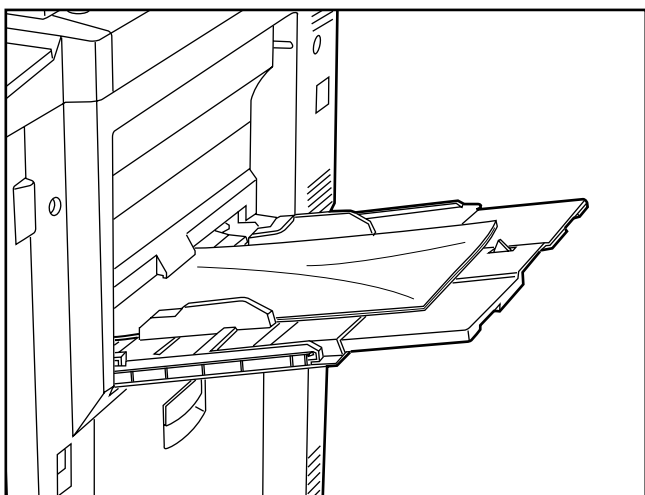

③ Loading paper into the stack bypass tray

The stack bypass can hold up to 100 sheets of standard paper (75 g/m²) at a time. The paper can be any size from 11" x 17" to 5 1/2" x 8 1/2". When copying onto special paper, always use this tray to feed the paper.

* When using custom size paper, paper size can be specified. Set the paper size in accordance with the following procedure in the "● How to set the custom sizes" on page 145.

* The types of special paper and the number of sheets which can be loaded in this tray are:

- Tracing paper: 1 sheet
- Transparencies: 25 sheets (When set transparency, fan transparencies before setting them.)
- Letterheads: 100 sheets
- Colored paper: 100 sheets
- Standard paper (120 g/m², 160 g/m²): 25 sheets

③ Mise en place du papier dans le plateau d'alimentation manuelle

Ce plateau peut contenir jusqu'à 100 feuilles de papier standard (75 g/m²) à la fois. Le format du papier peut être d'un format quelconque compris entre 11 po. x 17 po. et 5 1/2 po. x 8 1/2 po. Pour copier sur du papier spécial, toujours mettre le papier en place dans ce plateau.

* Lorsqu'on utilise du papier de format personnalisé, il est possible de spécifier le format de papier. Régler le format de papier en procédant comme indiqué dans la section "● Mise en place des formats personnalisés" à la page 145.

* Les types de papiers spéciaux pouvant être mis en place dans ce plateau, et le nombre de feuilles de chaque type que ce plateau peut contenir sont:

- Papier calque: 1 feuille
- Films transparents: 25 feuilles (Lorsqu'on met des films transparents en place, aérer les films transparents avant de les mettre en place.)
- En-tête de lettres: 100 feuilles
- Papier coloré: 100 feuilles
- Papier standard (120 g/m², 160 g/m²): 25 feuilles

③ Colocación de papel en las bandeja de alimentación multi-hojas

La bandeja de alimentación multi-hojas tienen capacidad para hasta 100 hojas de papel común (75 g/m²) a la vez. Se puede colocar papel de cualquier tamaño entre 11" x 17" y 5 1/2" x 8 1/2". Cuando copie en papel espacial, utilice siempre esta bandeja para alimentar el papel.

* Cuando utilice papel de tamaño a medida puede especificar el tamaño del papel. Ajuste el tamaño de papel de acuerdo con el siguiente procedimiento de "● Selección de tamaños a medida" en la página 145.

* Los tipos de papel especial y el número de hojas que puede colocar en esta bandeja son:

- Papel de calco: 1 hoja
- Acetatos: 25 hojas (Cuando coloque acetato, abanique los acetatos antes de colocarlos.)
- Papel membreteado: 100 hojas
- Papel de color: 100 hojas
- Papel común (120 g/m², 160 g/m²): 25 hojas

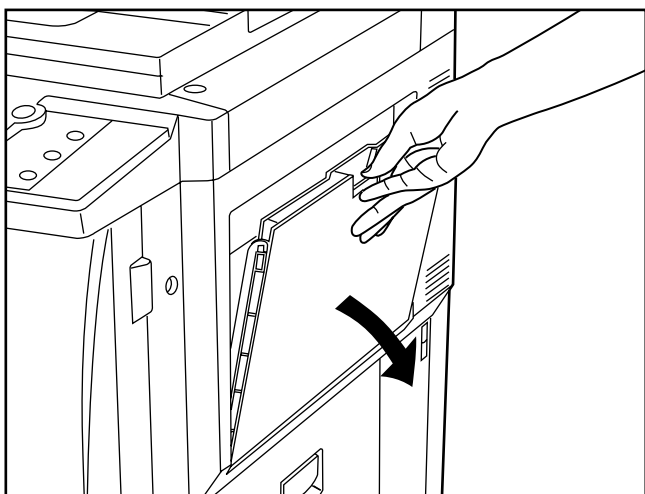

1. Open the stack bypass tray.

1. Ouvrir le plateau d'alimentation manuelle.

1. Abra la bandeja de alimentación multi-hojas.

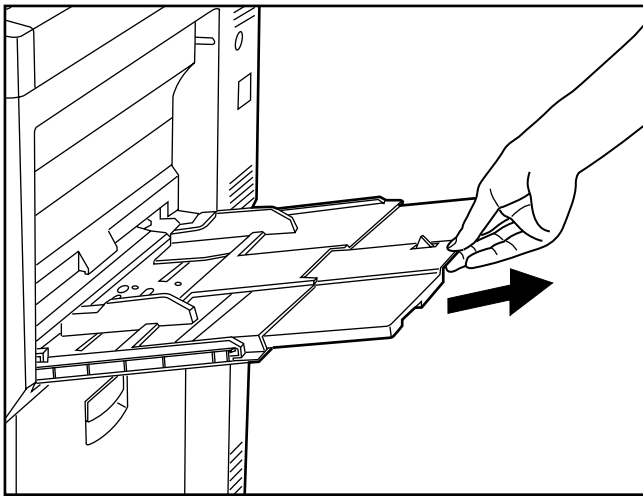

* To load 8 1/2" x 11" or larger size paper, pull out the support guide.

* Pour mettre en place du papier de formats 8 1/2 po. x 11 po. ou plus grands, tirer le guide de support vers l'extérieur.

* Para colocar papel de tamaño 8 1/2" x 11" o mayor, despliegue la guía de soporte.

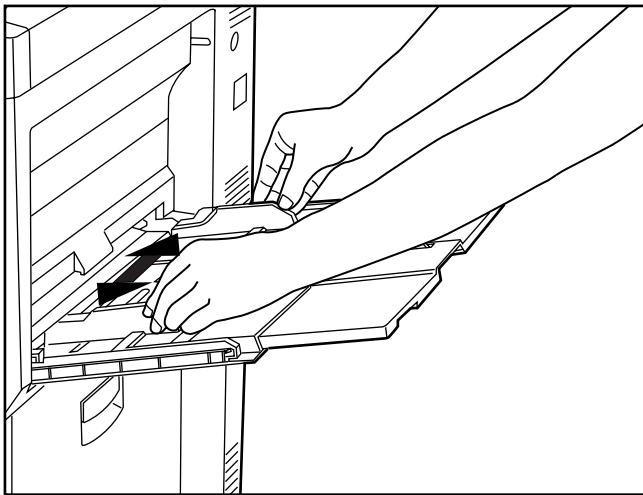

2. Adjust the insert guides to fit the size of the paper to be loaded.

2. Régler les guides d'insertion au format du papier que l'on veut mettre en place.

2. Ajuste las guías de inserción al tamaño del papel que se va a colocar.

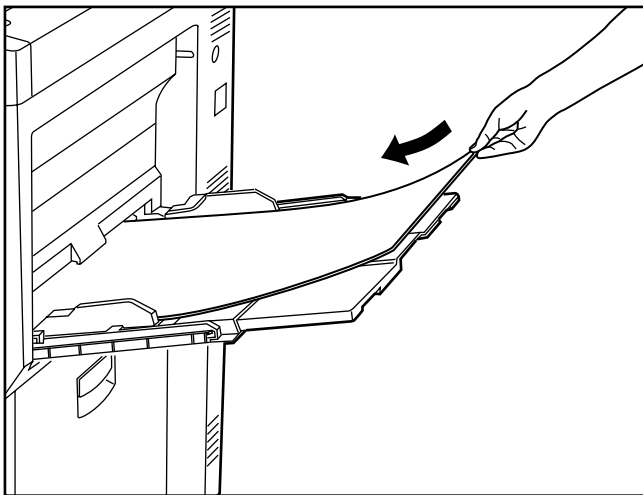

3. Insert the paper all the way in, along the guides, as far as it will go.

* When loading paper into the multi-bypass, make sure the copy side is facing upward. (The copy side is the side facing upward when the package is opened.)

3. Insérer le papier bien à fond vers l'intérieur, le long des guides.

* Lors du chargement du papier dans la dérivation multiple, veiller à ce que le côté copie soit tourné vers le haut. (Le côté copie est le côté tourné vers le haut lorsque l'emballage est ouvert.)

3. Coloque el papel hasta el fondo por los guías, hasta su tope.

* Cuando coloque papel en el alimentador multihojas, compruebe que el lado de copia mira hacia arriba. (El lado de copia es el lado que mira hacia arriba cuando se abre el paquete.)

● Setting the envelopes in the stack bypass tray

When using the optional printer function, the envelopes can be set in the stack bypass tray.

The types of the envelop can be used are COM-10, Monarch, DL and C5, and up to 10 envelopes can be set at a time.

● Mise en place des enveloppes dans le plateau d'alimentation manuelle

Lorsqu'on utilise la fonction d'imprimante en option, on peut placer les enveloppes dans le plateau d'alimentation manuelle.

Les types d'enveloppes utilisables sont COM-10, Monarch, DL et C5; on peut mettre en place jusqu'à dix enveloppes à la fois.

● Colocación de sobres en la bandeja de alimentación multi-hojas

Cuando utilice la función de impresora opcional, los sobres pueden colocarse en la bandeja de alimentación multi-hojas.

Los tipos de sobres que pueden colocarse son COM-10, Monarch, DL y C5 y se pueden colocar hasta 10 sobres simultáneamente.

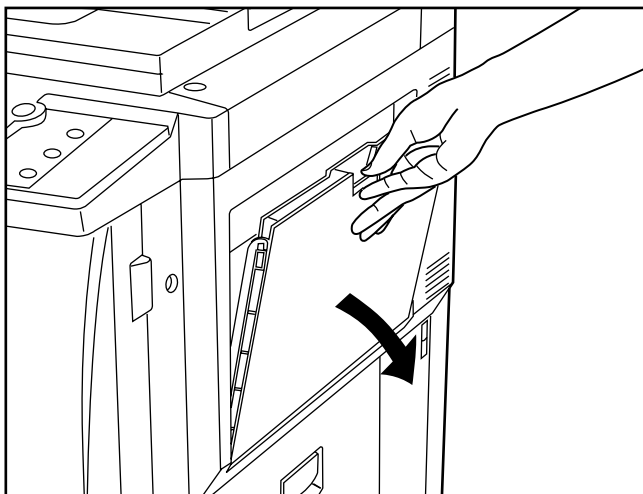

1. Open the stack bypass tray.

1. Ouvrir le plateau d'alimentation manuelle.

1. Abra la bandeja de alimentación multi-hojas.

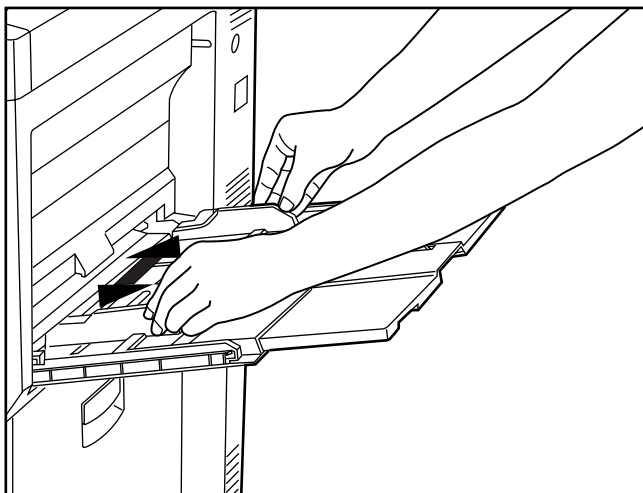

2. Align the insert guides with the envelop size.

2. Aligner les guides d'insertion sur le format d'enveloppe.

2. Alinee las guías de inserción con el tamaño del sobre.

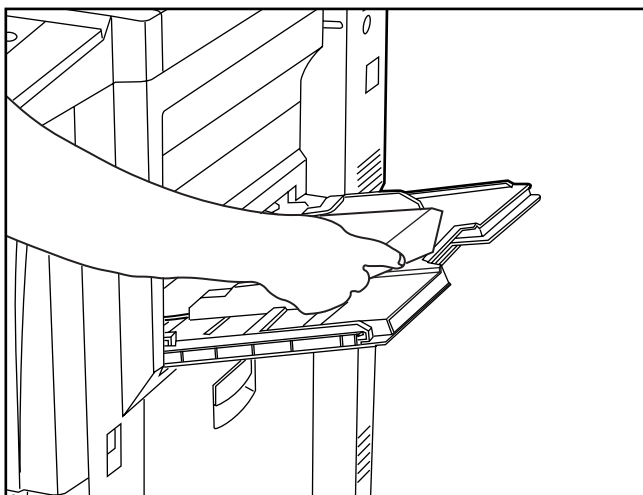

3. Open the envelopes and set the side to be printed face up, and set the opening part of the envelop in the right side and insert them until stop aligning with the insert guide.

* Incorrect setting may cause paper misfeed, printing in the different direction or printing on the different side.

3. Ouvrir les enveloppes et orienter le côté à imprimer vers le haut, placer l'ouverture de l'enveloppe sur le côté droit et l'insérer en l'alignant contre le guide d'insertion.

* Si on place incorrectement les enveloppes, on risque de causer un bourrage de papier, une impression dans un sens différent ou sur un côté différent.

3. Abra los sobres, coloque el lado a imprimir cara arriba, coloque la parte de apertura del sobre en el lado derecho e insértelos hasta su tope, alineado con la guía de inserción.

* Una colocación incorrecta puede provocar un atasco del papel, impresión en otro sentido o impresión en el lado equivocado.

* Set the envelop size in accordance with the following procedure in the "● How to set the custom sizes" on page 145.

* Régler le format d'enveloppe en procédant comme indiqué dans la section "● Mise en place des formats personnalisés" à la page 145.

* Ajuste el tamaño del sobre de acuerdo con el siguiente procedimiento de "● Selección de tamaños a medida" en la página 145.

SETTING ORIGINALS

MISE EN PLACE DES ORIGINAUX

COLOCACION DE ORIGINALES

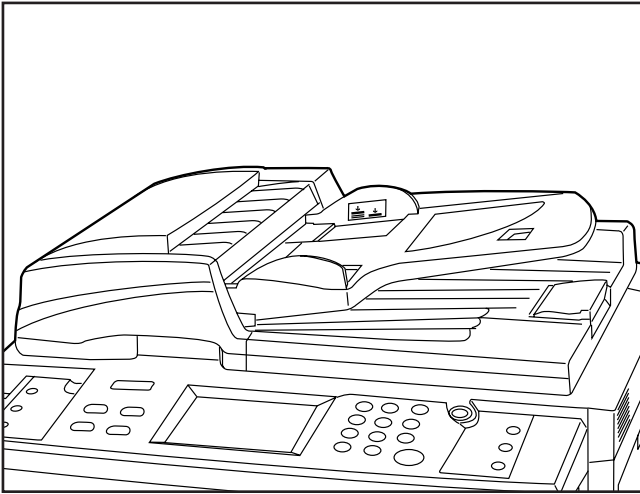

① Setting original(s) in the DF

The copier is equipped with the DF (document feeder). Multiple sheet originals loaded into the DF automatically fed one by one. The DF automatically turns over two-sided originals for copying on the reverse side.

① Mise en place d'originaux dans le DF

Ce copieur est équipé d'un DF (chargeur de documents). Lorsqu'on met en place des piles d'originaux dans le DF, il les entraînera automatiquement un par un. Le DF retourne automatiquement les originaux recto/verso pour réaliser la copie sur le verso.

① Colocación del(os) original(es) en el DF

La copiadora tiene instalado el DF (document feeder). Los originales de múltiples hojas colocados en el DF se alimentan automáticamente de a uno. El DF invierte automáticamente los originales de dos lados para copiar en el lado de atrás.

Originals that can be loaded in the DF

- Sheets originals
- Thickness:
 - One-sided originals: between 35 g/m² - 160 g/m²
 - Two-sided originals: between 50 g/m² - 120 g/m²
- Size: Max. 11" x 17" - Min. 8 1/2" x 5 1/2"
- Capacity:
 - 70 sheets (11" x 8 1/2" or smaller size, 75 g/m²)
 - 50 sheets (8 1/2" x 14" or larger size, 75 g/m²)
 - (However, 50 sheets when using auto selection mode)

Notes

- Do not use originals of the kinds listed below. When using perforated sheets or sheets with punch holes, do not insert the end with the perforations or holes first.
- Transparencies
 - Carbon paper, crumbled originals, those with strong folds or soft originals such as vinyl
 - Originals which are not rectangular, wet originals, sheets with adhesive tape or glue
 - Original with clips or staples (To use such originals, remove clips or staples and straighten the crumbled or folded originals before setting them.)
 - Clipping or sheets which very slippery surfaces
 - Originals with wet correcting fluid

Originaux pouvant être mis en place dans le DF

- Originaux en feuilles
- Epaisseur:
 - Originaux recto simple: entre 35 g/m² et 160 g/m²
 - Originaux à 2 faces: entre 50 g/m² et 120 g/m²
- Format: Maximum 11 po. x 17 po.
Minimum 8 1/2 po. x 5 1/2 po.
- Contenance:
 - 70 feuilles (11 po. x 8 1/2 po. ou formats plus petits, 75 g/m²)
 - 50 feuilles (8 1/2 po. x 14 po. ou formats plus grands, 75 g/m²)
 - (Toutefois, 50 feuilles quand le mode de sélection automatique est utilisé)

Remarques

- Ne pas utiliser d'originaux des types indiqués ci-dessous. Lorsqu'on utilise des feuilles comportant des trous ou des feuilles perforées, ne pas insérer l'extrémité comportant les perforations ou les trous en premier.
- Films transparents
 - Papier carbone, originaux froissés, comportant des plis importants ou originaux mous, en vinyle par exemple
 - Originaux de forme non rectangulaire, originaux humides, feuilles comportant du ruban adhésif ou de la colle
 - Originaux comportant des trombones ou des agrafes (Pour utiliser de tels originaux, retirer les trombones ou les agrafes et aplatir les originaux froissés ou pliés avant de les mettre en place.)
 - Coupures ou feuilles à surface très glissante
 - Originaux comportant du liquide de correction humide

Originales que pueden colocarse en el DF

- Originales como hojas
- Espesor:
 - Originales de un lado: entre 35 g/m² - 160 g/m²
 - Originales de dos lados: entre 50 g/m² - 120 g/m²
- Tamaño: Máx. 11" x 17" - Mín. 8 1/2" x 5 1/2"
- Capacidad:
 - 70 hojas (11" x 8 1/2" o menor tamaño, 75 g/m²)
 - 50 hojas (8 1/2" x 14" o mayor tamaño, 75 g/m²)
 - (Sin embargo, 50 hojas cuando utilice el modo de selección automática)

Notas

- No utilice los siguientes tipos de originales.
- Cuando utilice hojas perforadas u hojas con orificios, no coloque por el extremo con las perforaciones u orificios.
- Acetatos
 - Papel carbónico, originales arrugados, con pliegues marcados u originales blandos tales como los de vinilo
 - Originales no rectangulares, originales mojados, hojas con cinta adhesiva o pegamento
 - Original con ganchos o grapas (Para utilizar estos originales, saque los ganchos o grapas y enderezca la parte arrugada o doblada del original antes de colocarlos.)
 - Recortes u hojas con superficies muy resbaladizas
 - Originales con líquido de corrección sin secar

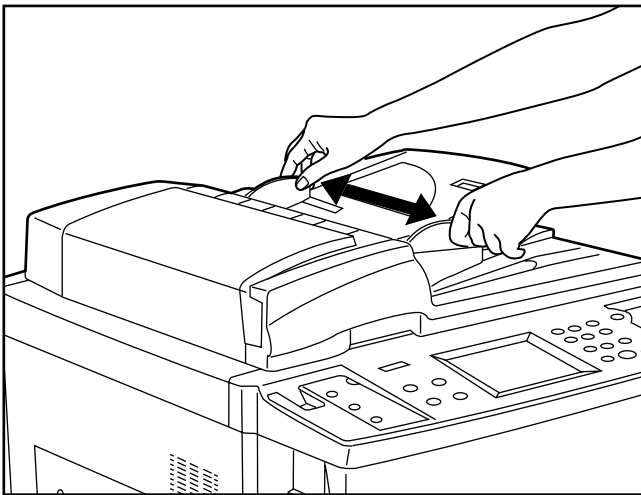

1. Adjust the original insert guides to fit the size of the original.
 - * Check if any ejected originals are left on the original ejection cover before setting the originals. If any originals are left on the original ejection cover, original misfeeds may occur.

1. Régler les guides d'insertion d'original au format de l'original.
 - * Vérifier s'il reste des originaux éjectés sur le couvercle d'éjection d'original avant de mettre les originaux en place. S'il reste des originaux sur le couvercle d'éjection d'original, ces originaux risquent de se coincer.

1. Ajuste las guías de inserción de originales para el tamaño del original.
 - * Compruebe que no se han dejado originales expulsados en la cubierta de la salida de originales antes de colocar los originales. Si se han dejado originales en la cubierta de la salida de originales, pueden producirse atascos de originales.

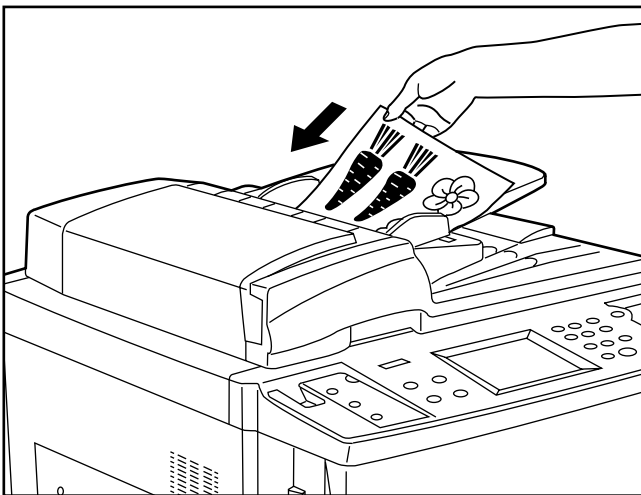

2. Arrange the originals in order and set them face up (front face up for two-sided originals) on the original table. The original set indicator lights green. If the indicator does not light, reset the originals.

2. Classer les originaux en ordre et les placer face à copier tournée vers le haut (verso tourné vers le haut pour les originaux recto/verso) sur la table d'original. L'indicateur de mise en place d'original s'allumera au vert. S'il ne s'allume pas, remettre les originaux en place.

2. Coloque los originales en orden y cara arriba (el lado frontal mira hacia arriba para originales de dos lados) en la mesa de originales. El indicador de original colocado se enciende en verde. Si el indicador no se enciende, vuelva a colocar los originales.

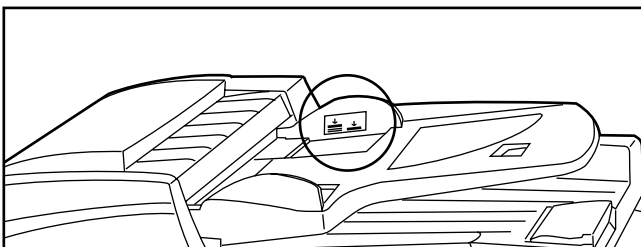

- * The originals must not exceed the scale pasted on the rear original insert guide. If excessive originals are set, the original misfeeds may occur.
- * When setting 8 1/2" x 14" originals, open the ejection guide to avoid dropping of originals.

- * Les originaux ne doivent pas dépasser de l'échelle collée sur le guide d'insertion d'original arrière. Si les originaux dépassent de l'échelle, ils risqueront de se coincer.

- * Si l'on met en place des originaux de format 8 1/2 po. x 14 po., ouvrir le guide d'éjection afin que les originaux ne tombent pas.

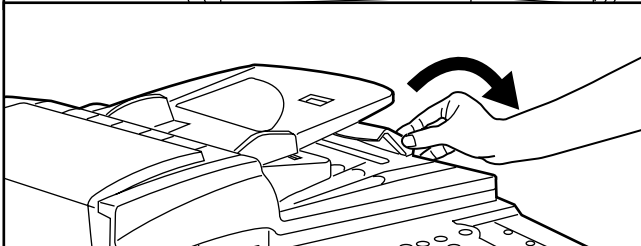

- * Los originales no deben superar la escala pegada en la guía de inserción de original trasera. Si se han colocado demasiados originales, pueden producirse atascos de originales.
- * Cuando coloque originales 8 1/2" x 14", abra la guía de salida para que los originales no se caigan.

* When copying two-sided originals, originals will be ejected temporarily from the DF original reversing cover for reversing. Do not touch the originals at this time. If the originals are pulled out by force, the original misfeeds may occur.

* Lorsqu'on copie des originaux recto/verso, ceux-ci seront éjectés momentanément du couvercle de retournement d'original du DF pour être retournés. Ne pas toucher les originaux à ce moment. Si l'on force pour tirer les originaux, ceux-ci risqueront de se coincer.

* Cuando copie originales de dos lados, los originales saldrán temporalmente a la cubierta de inversión de original en el DF para su inversión. No toque los originales en este momento. Si se sacan los originales a la fuerza, pueden producirse atascos de originales.

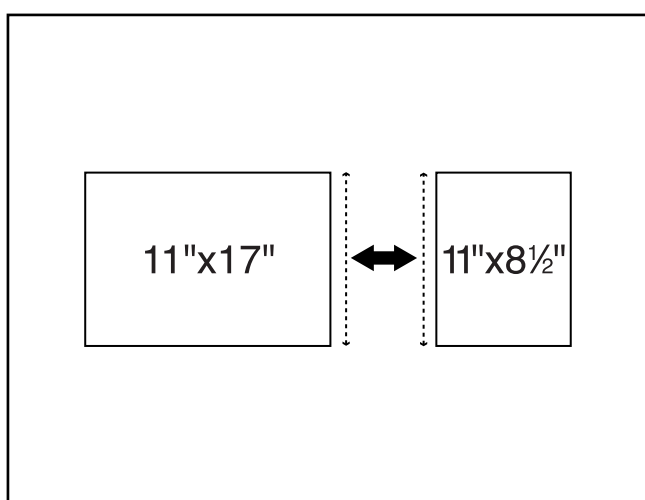

● **Auto selection mode**

The size of each originals is detected to copy to the paper of the same size as each original.

* Up to 50 sheets can be loaded in DF in this mode.

* 11" x 17" and 11" x 8 1/2" originals can be set in this mode and only the originals of the same size in width can be used.

● **Mode de sélection automatique**

Le format de chaque original est détecté pour réaliser la copie sur le papier du même format que chaque original.

* Dans ce mode, il est possible de mettre en place jusqu'à 50 feuilles dans le DF.

* Les originaux de formats 11 po. x 17 po. et 11 po. x 8 1/2 po. peuvent être mis en place dans ce mode, et il est possible d'utiliser seulement des originaux du même format en largeur.

● **Modo de selección automática**

Se detecta el tamaño de cada original para copiarlos en papel del mismo tamaño que el original.

* En este modo se pueden colocar hasta 50 hojas en el DF.

* Se pueden colocar en ese modo originales 11" x 17" y 11" x 8 1/2" y sólo pueden utilizarse los originales del mismo tamaño en ancho.

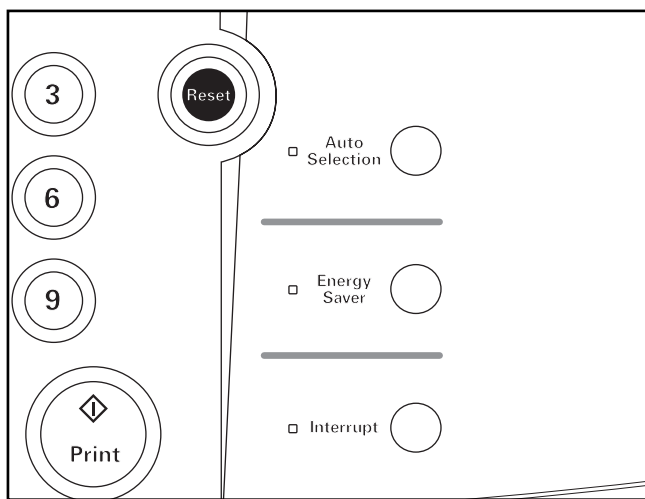

● **How to set auto selection mode**

Press the auto selection key on the operation panel to light the auto selection indicator.

● **Réglage du mode de sélection automatique**

Appuyer sur la touche de sélection automatique du panneau de commande afin d'allumer l'indicateur de sélection automatique.

● **Ajuste del modo de selección automática**

Presione la tecla de selección automática en el tablero de controles para que se encienda el indicador de selección automática.

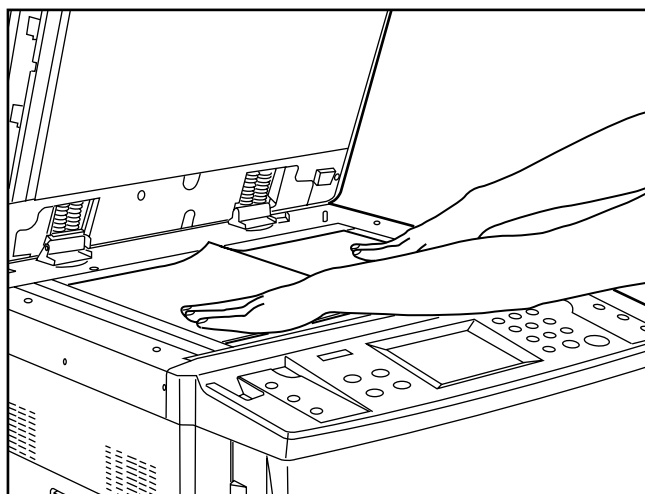

② **Setting original(s) on the platen**

For original(s) that cannot be set in the DF, such as a book and magazine, open the DF main body to set the original on the platen.

② **Mise en place des originaux sur la vitre d'exposition**

Pour les originaux ne pouvant être mis en place dans le DF, tels que des livres ou des revues, ouvrir le corps principal du DF pour mettre l'original en place sur la vitre d'exposition.

② **Colocación del(os) original(es) en la pantalla**

Para original(es) que no puedan colocarse en el DF, por ejemplo un libro o revista, abra el cuerpo principal del DF para colocar el original en la pantalla.

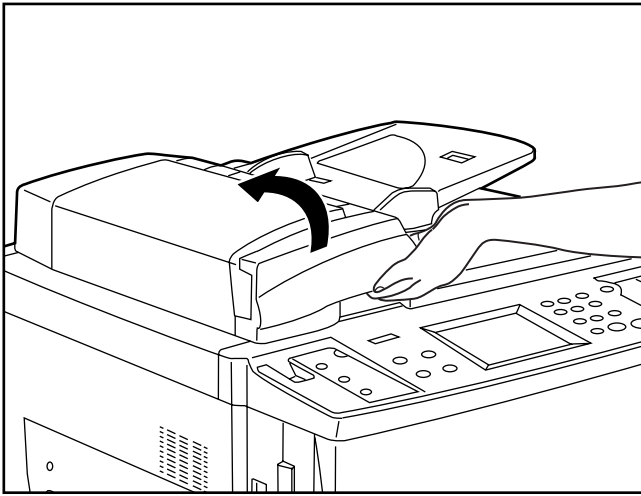

1. Hold the DF opening/closing lever to open the DF.
* When opening the DF, check if no original is on the original table and original ejection cover. Otherwise, it may fall down when the DF is opened.

1. Saisir le levier d'ouverture/fermeture du DF pour ouvrir le DF.
* Lorsqu'on ouvre le DF, vérifier qu'il n'y ait aucun original sur la table d'original et le couvercle d'éjection d'original. Sinon, l'original risquera de tomber lorsqu'on ouvrira le DF.

1. Sujete la palanca de apertura/cierre del DF para abrir el DF.
* Cuando abra el DF, compruebe que no quedan originales en la mesa de originales y en cubierta de la salida de originales. De los contrario, puede caerse al abrir el DF.

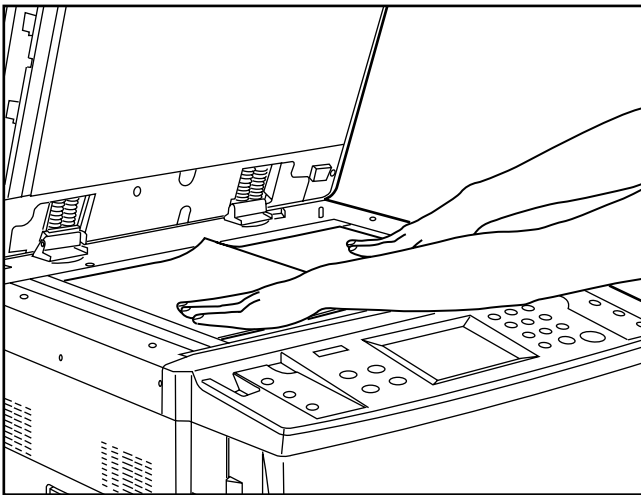

2. Set the original(s).
Face down the originals on the platen and align them with original size indicator.

2. Mettre l'original (les originaux) en place.
Placer les originaux face à copier contre la vitre d'exposition, et les aligner sur l'indicateur de format d'original.

2. Coloque los original(es).
Coloque los originales cara abajo en la pantalla y alinéelos con el indicador de tamaño de original.

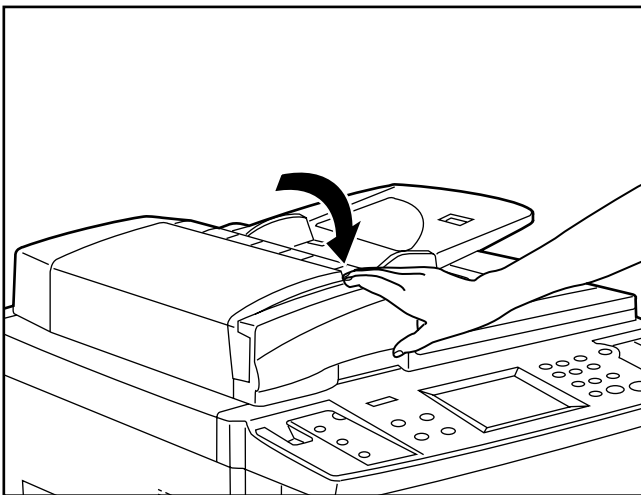

3. Hold the DF opening/closing lever to close the DF.
* At this time, avoid pressing the platen excessively. The platen may be broken.

3. Saisir le levier d'ouverture/fermeture du DF pour refermer le DF.
* A ce moment, éviter d'appuyer trop fort sur la vitre d'exposition. Celle-ci risquerait de rompre.

3. Sujete la palanca de apertura/cierre del DF para cerrar el DF.
* En este momento, evite presionar excesivamente sobre la pantalla. Puede romper la pantalla.

⚠ CAUTION

DO NOT leave the document feeder open as there is a danger of personal injury.

⚠ ATTENTION

NE PAS laisser le chargeur de document ouvert car il y a un risque de blessures.

⚠ PRECAUCION

NO deje el alimentador de documentos abierto porque existe el peligro de sufrir heridas personales.

BASIC OPERATION

● Basic copying procedure

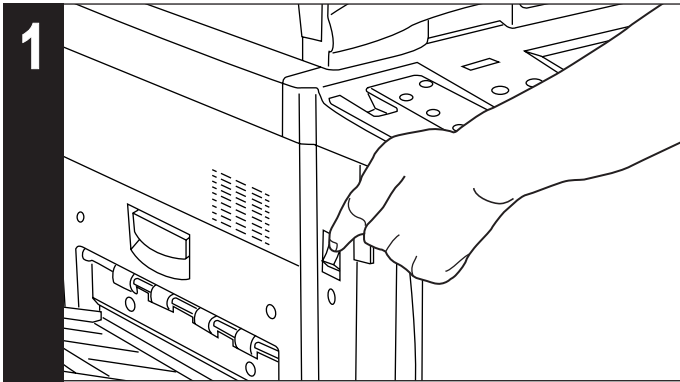

1. Turn the main switch ON (I).



2. Warm-up

At the end of warm-up, "Ready to copy." will be displayed.

* Set originals and press the Print key while the copier is still warming up. Copying will begin as soon as warm-up finished.

* When using job build functions (page 104) or job reservation functions (page 99), read-in of the originals can be begin while the copier is warming up.

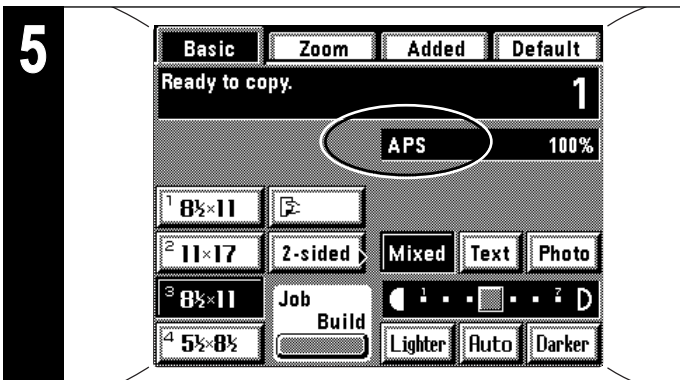

5. Setting the paper size

When "APS" appears, paper of the same size as the original is automatically selected. To copy the original's image onto a different size of paper, without changing the size of the image, touch the paper size key for the desired size of paper, and press the manual key. To make copies of the same size as the originals with images of the same size, no special settings are required.



6. Copy exposure adjustment

In the initial mode, the exposure scale is displayed on the touch panel, and the manual exposure mode is set. Exposure can be adjusted with the copy exposure adjustment key ("Darker" key or "Lighter" key). By moving the cursor on the exposure indicator to the right, copies become darker and by moving it to the left, copies become lighter. The exposure scale displayed on the basic screen consists of 7 and 13 levels, but if the key is further continuously touched, the copy exposure can be adjusted in 13 and 25 levels.

* When the overall copy is too dark/light, exposure will be adjusted. (page 137, "④ Manual exposure adjustment")

* The exposure adjustment level can be selected from 7 or 13 levels. (page 136, "② Exposure steps")

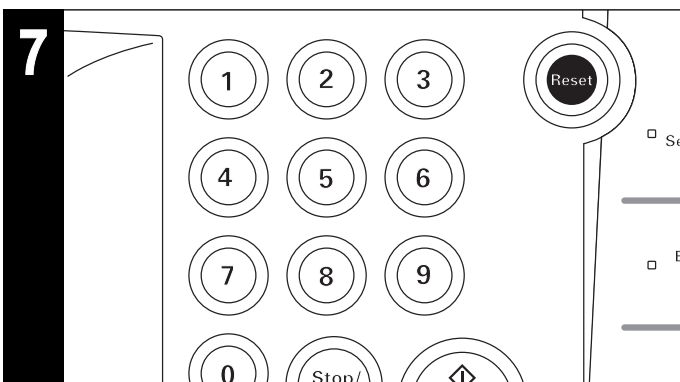

7. Setting the number of copies

Use the numeric keys to enter the desired number of copies. The entered number will appear in the copy number display on the touch panel. Up to 999 copies can be set.

* It is possible to lower the limit on the number of copies that can be set. (page 139, "⑩ Copy limit: with # keys")

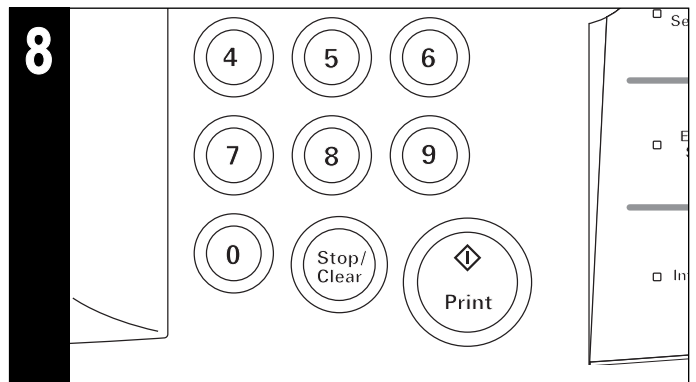

8. Starting copying

Press the Print key. If "Ready to copy." is displayed on the touch panel, copying will be possible.

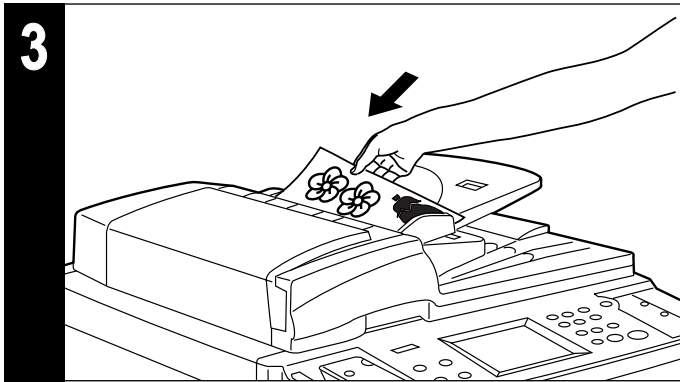

3. Setting originals.

Set originals in the DF or on the Platen. (page 37, page 39)

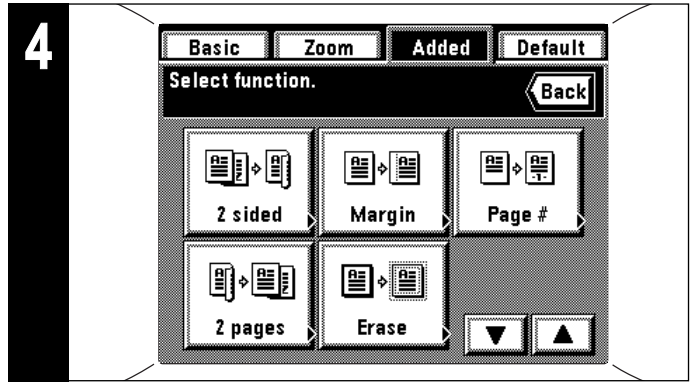

4. Setting of functions

Set use of the copier's various functions.

* The function frequently used can be displayed on the basic screen as a shortcut key (page 141, "15 Create shortcut (#1, #2)"), and also, it can be displayed on the initial screen by touching the "Added" key. (page 141, "16 Customize GUI #1 - #5")

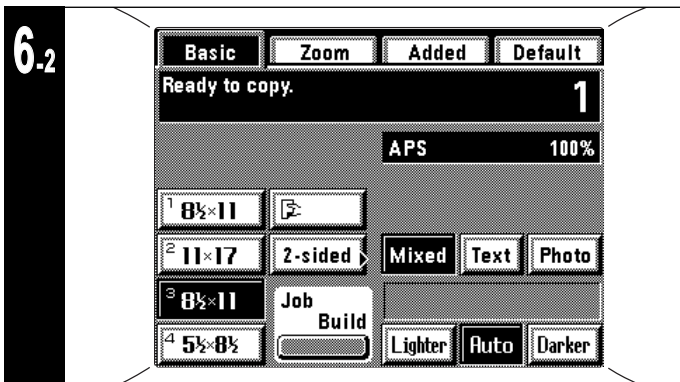

When the "Auto" key is highlighted on the touch panel, the auto exposure mode is set. In the auto exposure mode, the exposure of original will be detected to set the optimum exposure. When changing the mode from the manual exposure mode to the auto exposure mode, touch the "Auto" key.

* When the overall copies are too dark/light, exposure will be adjusted. (page 136, "3 Auto exposure adjustment")

* To select the manual exposure mode, touch the "Auto" key. The exposure adjustment scale will appear.

* The initial mode for exposure can be changed to the auto exposure mode. (page 136, "1 Exposure mode")

■ Various functions:

- Enlargement/reduction (page 47)
- Clear reproduction of photographs (page 51)
- Interrupting copy (page 52)
- Two-sided copying from various originals (page 53)
- Making a margin space for binding, etc. (page 56)
- Printing page numbers on copies (page 60)
- Copying two-pages originals onto separate sheets (page 62)
- Neat copying of thick books (page 63)
- Making covers or insert sheets among the copies (page 65)
- Feeding a paper as a transparency + backing sheet mount (page 75)
- Image overlay (page 81)
- Making one copy from two or four originals (page 83)
- Making weekly magazine from two-sided/one-sided originals (page 88)
- Making booklet from book originals (page 86)
- Sorting automatically (page 92)
- Inverting black and white (page 91)
- Making mirror image copies (page 91)
- Memorizing frequent used settings (page 93)

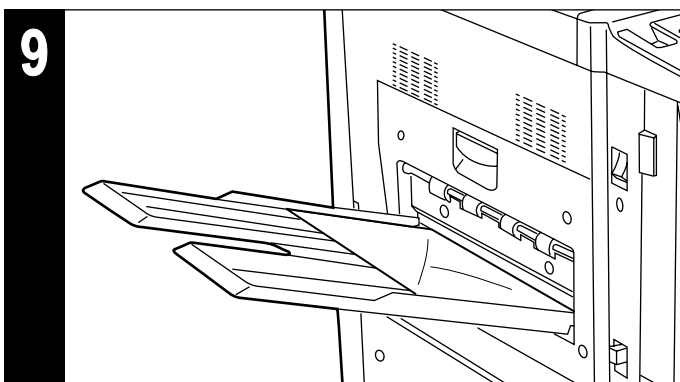

9. End of copying

Finished copies are deposited in the copy tray.

* The copies may be ejected faced up and faced down, depending on the copy mode.

* Up to 250 sheets can be loaded.

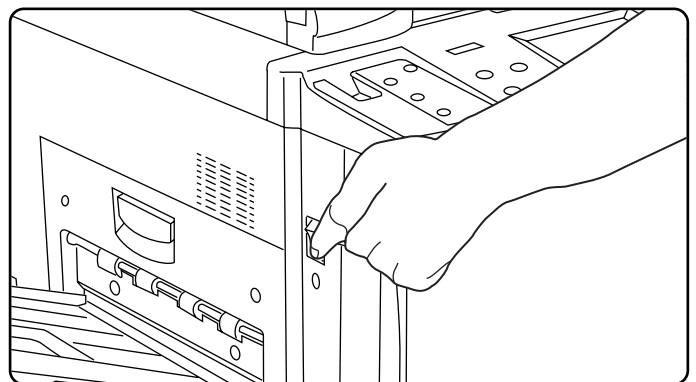

⚠ CAUTION

If the copier will not be used for a short period of time (overnight, etc.), turn the main switch OFF (O). If it will not be used for an extended period of time (vacations, etc.), remove the power plug from the outlet for safety purposes during the time the copier is not in use.

UTILISATION DE BASE

● Procédure d'utilisation de base

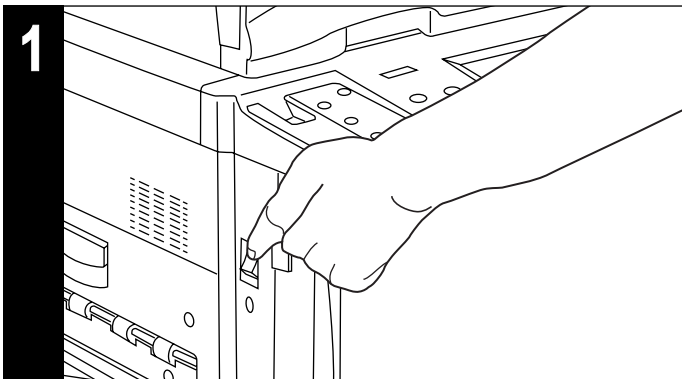

1. Mettre l'interrupteur principal sur marche (I).



2. Chauffage

A la fin du chauffage, le message "Prêt à copier." s'affiche.

* Mettre les originaux en place et appuyer sur la touche d'impression pendant que le chauffage du copieur est en cours. La copie s'enclenchera dès la fin du chauffage.

* Lorsqu'on utilise les fonctions de construction de travail (page 104) ou les fonctions de réservation de travail (page 99), la lecture des originaux peut s'enclencher pendant que le copieur se réchauffe.



5. Réglage du format de papier

Lorsque l'indication "SPA" apparaît, le papier du même format que l'original est automatiquement sélectionné. Pour copier l'image de l'original sur un papier de format différent, sans changer la taille de l'image, effleurer la touche de format de papier correspondant au format de papier désiré, puis appuyer sur la touche de mode Manuel. Pour effectuer des copies du même format que les originaux avec des images du même format, aucun réglage particulier n'est nécessaire.



6. Réglage de l'exposition de copie

En mode initial, l'échelle d'exposition apparaît sur le panneau de touches à effleurement, et le mode d'exposition manuelle est alors établi. L'exposition peut être réglée à l'aide de la touche de réglage d'exposition de copie (touche "+Fonc" ou touche "-Fonc"). Si l'on déplace le curseur sur l'indicateur d'exposition vers la droite, les copies produites seront plus foncées; si on le déplace vers la gauche, elles seront plus claires. L'échelle d'exposition affichée sur l'écran de base est composée de 7 et 13 niveaux, mais si l'on continue à appuyer sur la touche, l'exposition de copie pourra être réglée en 13 et 25 niveaux.

* Si le contraste général de la copie est trop foncé/clair, l'exposition sera réglée. (Page 137, "④ Correction d'exposition manuelle")

* Il est possible de sélectionner 7 ou 13 niveaux d'exposition comme réglages d'exposition. (Page 136, "② Pas d'exposition".)

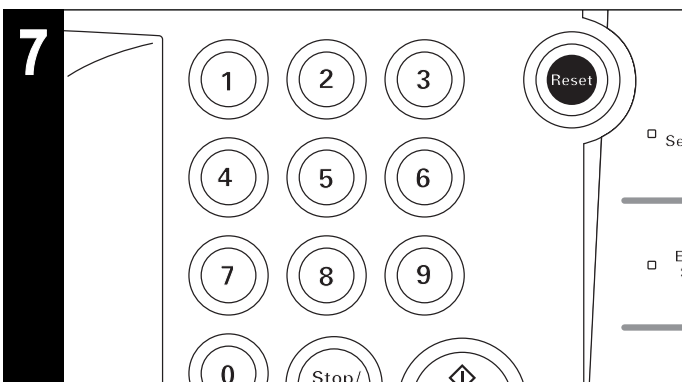

7. Réglage du nombre de copies

Entrer le nombre de copies désiré à l'aide des touches numériques. Le nombre entré apparaîtra sur l'affichage du nombre de copies du panneau de touches à effleurement. Il est possible de régler jusqu'à 999 copies.

* Il est possible d'abaisser la limite du nombre de copies que l'on peut régler. (Page 139, "⑩ Limite de copies: avec touches #")

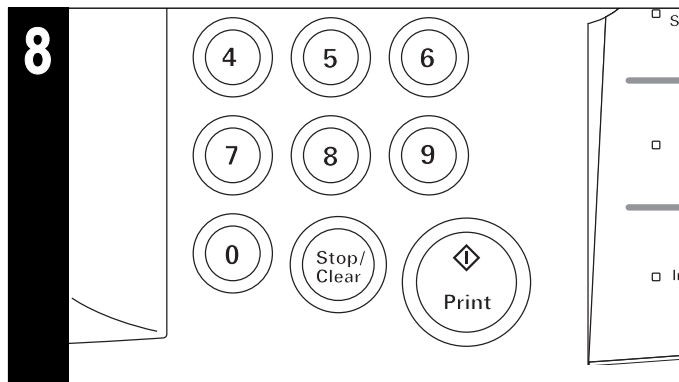

8. Démarrage de la copie

Appuyer sur la touche d'impression. Si "Prêt à copier." est affiché sur le panneau de touches à effleurement, il est possible de copier.

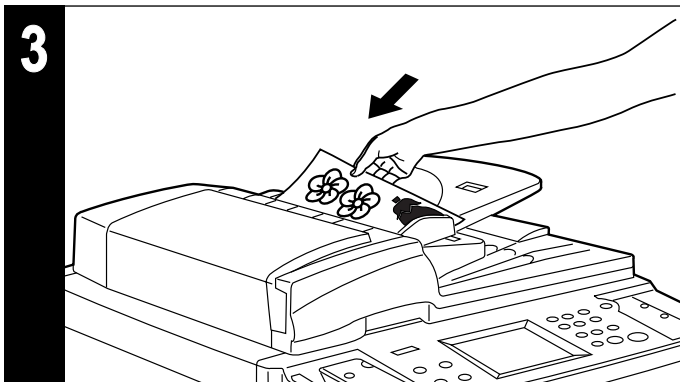

3

3. Mise en place des originaux

Placer les originaux dans le DF ou sur la vitre d'exposition.
(Page 37, page 39)

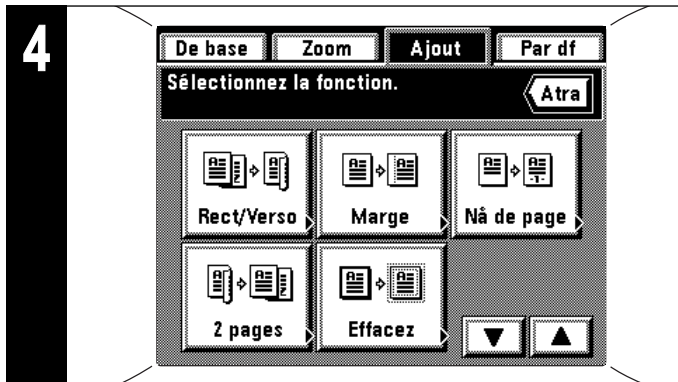

4

4. Réglage des fonctions

Réglage de l'utilisation des diverses fonctions du copieur.

* La fonction fréquemment utilisée peut être affichée sur l'écran de base sous forme de touche de commande abrégée (Page 141, "15 Créez raccourci (1, 2)", et peut aussi être affichée sur l'écran initial si l'on appuie sur la touche "Ajout". (Page 141, "16 Personnalisez GUI 1-5")



6.2

Lorsque la touche "Auto" est mise en valeur sur le panneau de touches à effleurement, on se trouve en mode d'exposition automatique. Avec le réglage d'exposition automatique, l'exposition de l'original sera détectée pour obtenir le niveau d'exposition optimal. Pour passer du mode d'exposition manuelle au mode d'exposition automatique, effleurer la touche "Auto".

* Lorsque les copies sont généralement trop foncées/claires, l'exposition sera réglée. (Page 136, "3 Correction d'exposition automatique")

* Pour sélectionner le mode d'exposition manuelle, effleurer la touche "Auto". L'échelle de réglage d'exposition apparaît alors.

* Le mode initial pour l'exposition peut être changé au mode d'exposition automatique. (Page 136, "1 Mode d'exposition")

■ Fonctions diverses:

- Agrandissement/réduction (page 47)
- Reproduction nette de photographies (page 51)
- Interruption de copie (page 52)
- Copies recto/verso à partir de plusieurs originaux (page 53)
- Création d'une marge pour reliure, etc. (page 56)
- Impression des numéros de page sur les copies (page 60)
- Copies d'originaux à deux pages sur des feuilles séparées (page 62)
- Copie nette de livres épais (page 63)
- Pour créer des couvertures ou des feuilles intercalaires parmi les copies (page 65)
- Introduction d'une feuille comme film transparent + feuille dorsale (page 75)
- Superposition d'image (page 81)
- Production d'une copie à partir de deux ou quatre originaux (page 83)
- Création de revues hebdomadaires à partir d'originaux recto/verso ou verso (page 88)
- Création de brochures à partir d'originaux-livres (page 86)
- Tri automatique (page 92)
- Inversion noir/blanc (page 91)
- Création de copies à image en miroir (page 91)
- Mémorisation des réglages de copie fréquemment utilisés (page 93)

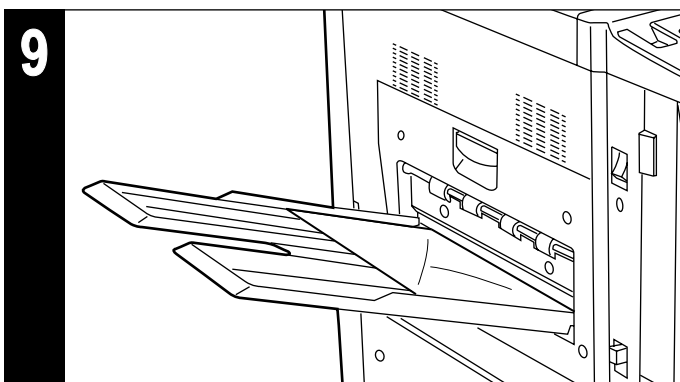

9

9. Fin de la copie

Les copies terminées sont déposées dans le plateau de copie.

* Les copies peuvent être éjectées avec leur face vers le haut ou vers le bas, selon le mode de copie utilisé.

* Il est possible de mettre en place jusqu'à 250 feuilles.

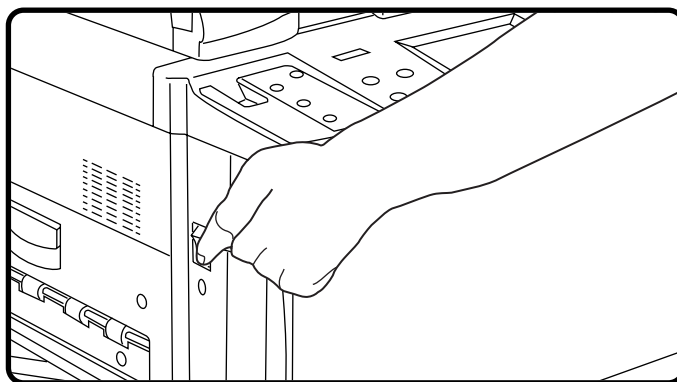

⚠ ATTENTION

Si le copieur n'est pas utilisé pendant une brève période (la nuit, etc.), placez l'interrupteur général sur OFF (O). Si le copieur est appelé à ne pas fonctionner pendant une période prolongée (congé, etc.), débranchez de la prise de courant la fiche du cordon secteur aux fins de sécurité, pour la période pendant laquelle le copieur ne sera pas utilisé.

FUNCIONAMIENTO BASICO

● Procedimiento de copiado básico

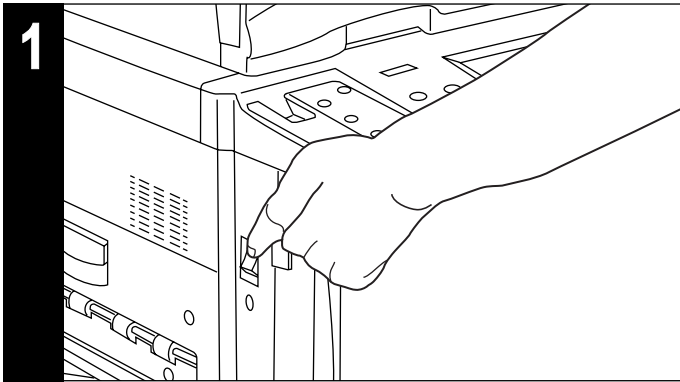

1. Conecte (!) el interruptor principal.



2. Calentamiento

Al terminar el calentamiento aparece "Lista para copiar."

* Coloque los originales y presione la tecla de Copiado cuando la copiadora todavía se está calentando. Empezará a copiar al terminar de calentarse.

* Cuando se utilizan las correspondientes funciones de trabajo construido (página 104) o las funciones de reservación de trabajo (página 99), puede empezar la lectura de los originales mientras la copiadora se está calentando.



5. Ajuste el tamaño de papel

Cuando aparece "APS", se selecciona automáticamente el papel del mismo tamaño que el original. Para copiar la imagen del original en un tamaño de papel diferente, sin cambiar el tamaño de la imagen, toque la tecla de tamaño de papel para el tamaño de papel deseado, y presione la tecla manual. Para hacer copias del mismo tamaño que los originales con imágenes del mismo tamaño, no es necesario hacer ajustes especiales.



6. Ajuste de exposición de la copia

En el modo inicial, aparece la escala de exposición en la pantalla de toque y se selecciona el modo de exposición manual. Se puede ajustar la exposición con la tecla de ajuste de exposición de la copia (tecla "Oscuro" o "Claro"). Mueva el cursor en el indicador de exposición hacia la derecha para que las copias se sean más oscuras y mueva hacia la izquierda para que las copias sean más claras. La escala de exposición que aparece en el menú básico tiene 7 ó 13 niveles pero si sigue tocando continuamente la tecla la exposición de la copia se puede ajustar en 13 ó 25 niveles.

* Cuando la copia en general es demasiado oscura/clara, se debe ajustar la exposición. (página 137, "(4) Ajuste de exposición manual")

* Se puede ajustar el nivel de exposición en 7 ó 13 niveles. (página 136, "(2) Pasos de exposición")

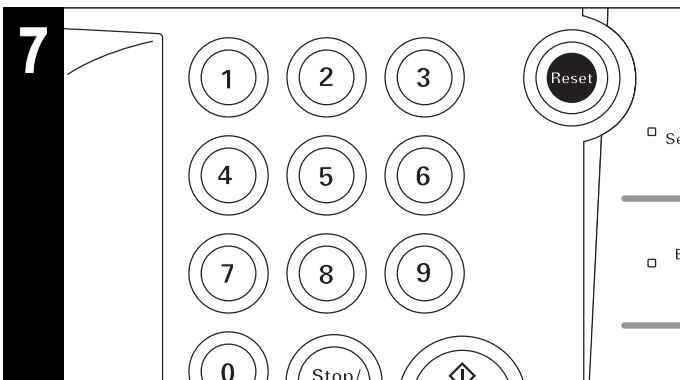

7. Ajuste del número de copias

Utilice las teclas numéricas para entrar el número de copias deseado. El número entrado aparecerá en la indicación de número de copias en la pantalla de toque. Se pueden seleccionar hasta 999 copias.

* Se puede bajar el límite del número de copias que puede seleccionar. (página 139, "(10) Limite de copia con teclas #")

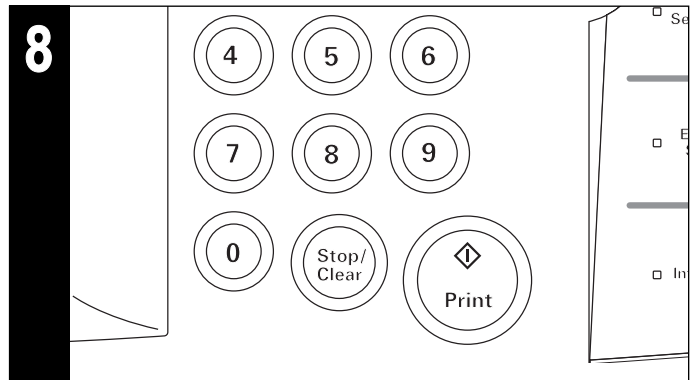

8. Inicio del copiado

Presione la tecla de Copiado. Cuando aparezca "Lista para copiar." en la pantalla de toque, podrá seguir copiando.

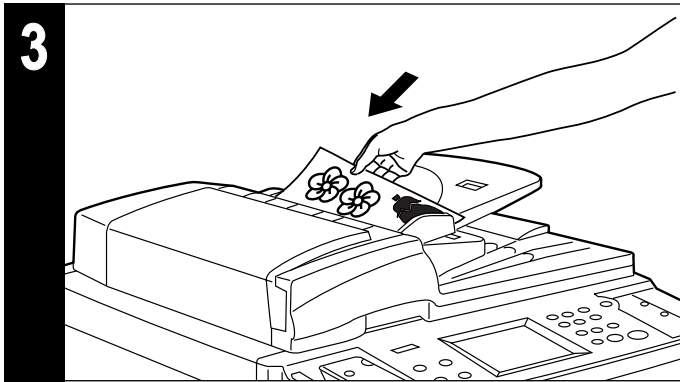

3

3. Colocación de originales.

Coloque los originales en el DF o en la pantalla.
(página 37, página 39)



4

4. Ajuste de funciones

Ajuste para utilizar las distintas funciones de la copiadora.

* Una función utilizada con frecuencia puede hacer que aparezca en el menú básico como tecla de camino corto (página 141, "15 Crea camino corto #1, #2"), y también puede aparecer en el menú inicial tocando la tecla "Añadido". (página 141, "16 Personali. GUI #1 a #5")



6.2

Cuando se resalta la tecla "Auto" en la pantalla de toque, queda seleccionado el modo de exposición automática. En el modo de exposición automática, se detecta la exposición del original para que la exposición se la mejor posible. Para cambiar el modo de exposición manual al modo de exposición automática, toque la tecla "Auto".

* Cuando la copia en general es demasiado oscura/clara, se debe ajustar la exposición. (página 136, "3 Ajuste de exposición automático")

* Para seleccionar el modo de exposición manual, toque la tecla "Auto". Aparecerá la escala de ajuste de exposición.

* El modo inicial para la exposición puede cambiarse al modo de exposición automática. (página 136, "1 Modo de exposición")

Distintas funciones:

- Ampliación/reducción (página 47)
- Reproducción nítida de fotografías (página 51)
- Copia con interrupción (página 52)
- Copia en los dos lados de distintos originales (página 53)
- Espacio en el margen para encuadernación, etc. (página 56)
- Impresión del número de página en las copias (página 60)
- Copia de originales de dos páginas en hojas separadas (página 62)
- Copia de calidad de libros gruesos (página 63)
- Creación de tapas o inserción de hojas entre las copias (página 65)
- Alimentación de una hoja para montar un acetato + fondo (página 75)
- Superposición de imagen (página 81)
- Creación de una copia a partir de dos o cuatro originales (página 83)
- Creación de una revista semanal a partir de originales de dos lados o de un lado (página 88)
- Creación de un panfleto usando un libro como original (página 86)
- Compaginación automática (página 92)
- Inversión de blanco y negro (página 91)
- Copias con imagen como en el espejo (página 91)
- Memorización de los ajustes utilizados con más frecuencia (página 93)

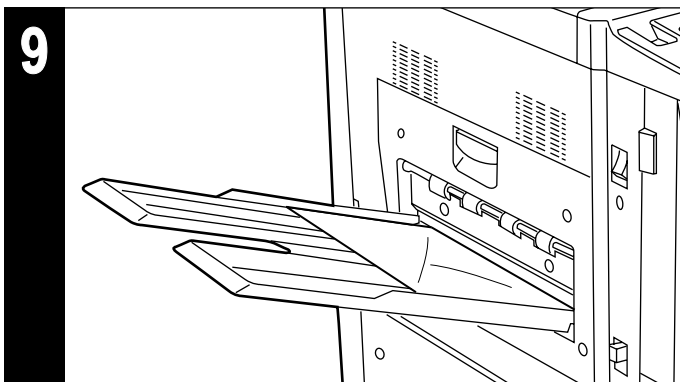

9

9. Fin del copiado

Las copias hechas se depositan en la bandeja de copias.

* Las copias pueden salir con la cara arriba o cara abajo según el modo de copia.

* Tiene capacidad para hasta 250 hojas.

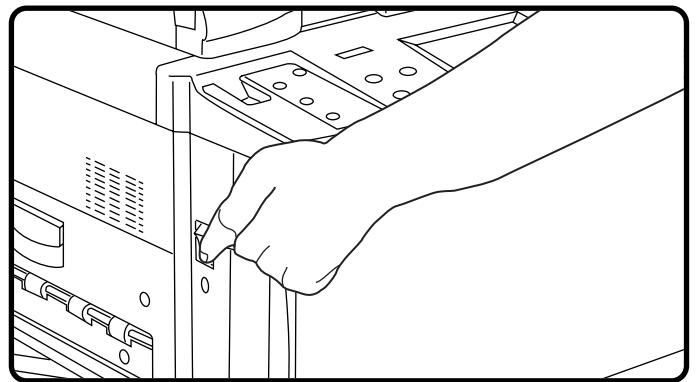

PRECAUCION

Si no se va a usar la copiadora durante un corto período de tiempo (de noche, etc.), desconecte (O) el interruptor principal. Si no se va a usar durante un tiempo más prolongado (vacaciones, etc.), desenchufe el cordón eléctrico del tomacorriente por motivos de seguridad.

FUNCTIONS

FONCTIONS

FUNCIONES

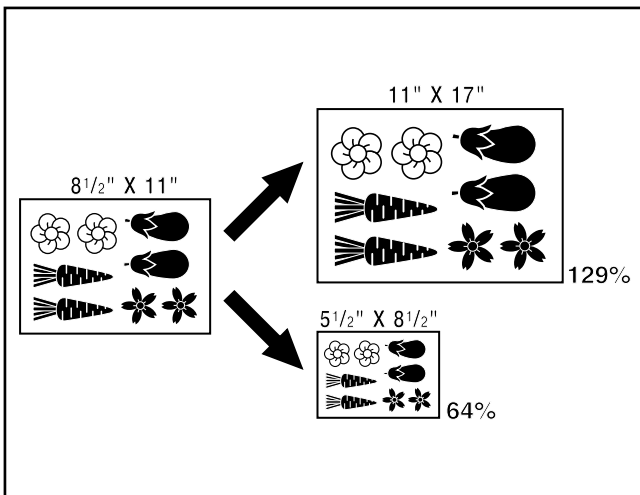

(1) Enlargement/reduction

① Auto magnification selection mode

Enlargement/reduction is executed automatically according to the paper size set.

(1) Agrandissement/réduction

① Mode de sélection automatique de l'agrandissement

Il est possible d'effectuer automatiquement l'agrandissement/réduction en fonction du format de papier réglé.

(1) Ampliación/reducción

① Modo de zoom automático

La ampliación/reducción se hace automáticamente de acuerdo al tamaño de papel seleccionado.

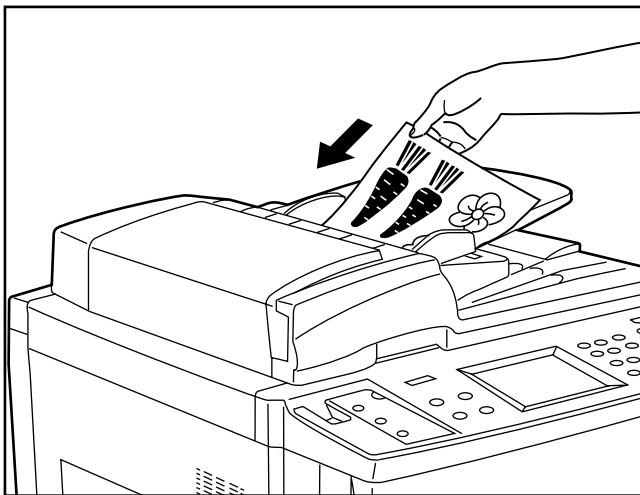

1. Set the original(s).

The size of the original will be automatically sensed and displayed as the paper size.

1. Mettre les originaux en place.

Le format de l'original est automatiquement détecté et affiché comme format de papier.

1. Coloque el/los original(es).

Se detectará automáticamente el tamaño del original y aparecerá como el tamaño de papel.

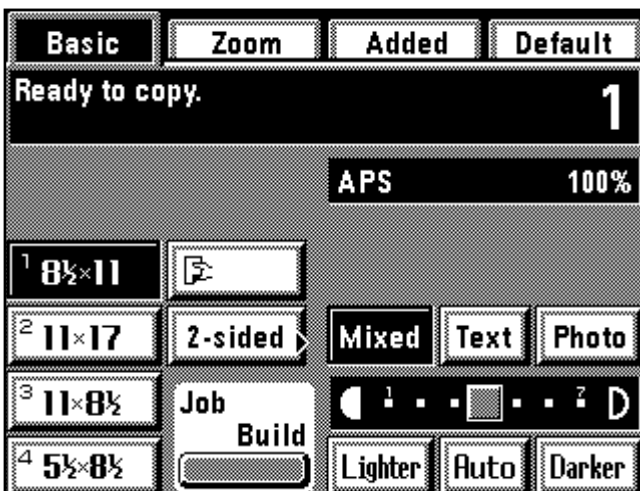

2. Set the paper size by touching the paper size key for the desired paper size.

The zoom ratio will be displayed.

* Copying will begin when the Print key is pressed.

2. Régler le format de papier en effleurant la touche de sélection de format de papier correspondant au format de papier désiré.

Le taux de zoom est alors affiché.

* La copie s'enclenche lorsqu'on appuie sur la touche d'impression.

2. Ajuste el tamaño de papel tocando la tecla de tamaño de papel para el tamaño de papel deseado.

Aparecerá el porcentaje de zoom.

* Empezará a copiar al presionar la tecla de copiado.

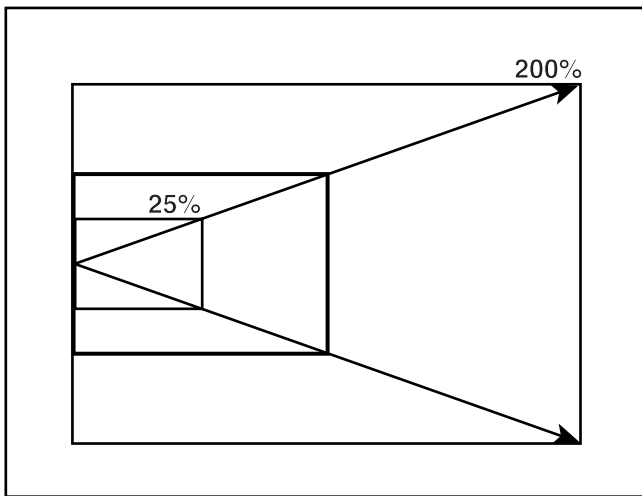

② Zoom copy mode

The zoom ratio can be set to any value from 25 to 400% in 1% increments.
* If original(s) are set in the DF, the zoom ratio can be set to any value from 25 to 200%.

* The left illustration displays the finishing of the copies when originals are set in the DF. When setting originals on the platen, copying will be performed based on the left rear position.

② Mode de copie zoom

Il est possible de régler le taux de zoom à une valeur quelconque comprise entre 25 et 400%, par incréments de 1%.

* Si l'on place les originaux dans le DF, il est possible de régler le taux de zoom à une valeur quelconque comprise entre 25 et 200%, par incréments de 1%.

* L'illustration ci-contre à gauche montre la finition des copies lorsque les originaux sont mis en place dans le DF. Lorsqu'on met les originaux en place sur la vitre d'exposition, la copie sera effectuée sur la base de la position arrière gauche.

② Modo de zoom manual

El porcentaje de zoom puede ajustarse a cualquier valor entre 25 y 400% en incrementos de 1%.

* Si se colocan el/los original(es) en el DF, el porcentaje de zoom puede ajustarse a cualquier valor entre 25 y 200%.

* La figura de la izquierda muestra la terminación de las copias cuando se han colocado los originales en el DF. Cuando coloque los originales en la platina, las copias se harán basadas en la posición trasera izquierda.

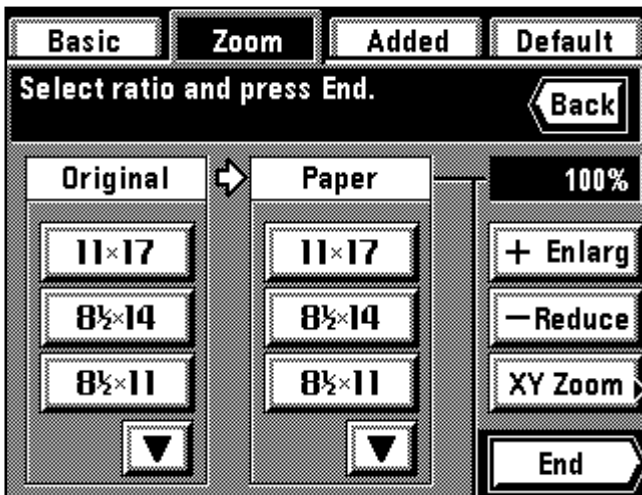

1. Set the original(s).
2. Touch the "Zoom" key.
The zoom mode setting screen will appear.
3. Touch the "+ Enlarg" or "- Reduce" key to set the desired zoom ratio.
* The zoom ratio can also be entered using the numeric keys.

1. Mettre l'original (les originaux) en place.
2. Effleurer la touche "Zoom".
L'écran de réglage de mode de zoom apparaît.
3. Effleurer la touche "+ Agrand" ou "- Réduct" pour régler le taux de zoom désiré.
* Il est aussi possible d'entrer le taux de zoom à l'aide des touches numériques.

1. Coloque el/los original(es).
2. Toque la tecla "Zoom".
Aparecerá el menú de ajuste de modo de zoom.
3. Toque la tecla "+ Ampl." o "- Reduc." para seleccionar el porcentaje de zoom deseado.
* El porcentaje de zoom también puede entrarse utilizando las teclas numéricas.

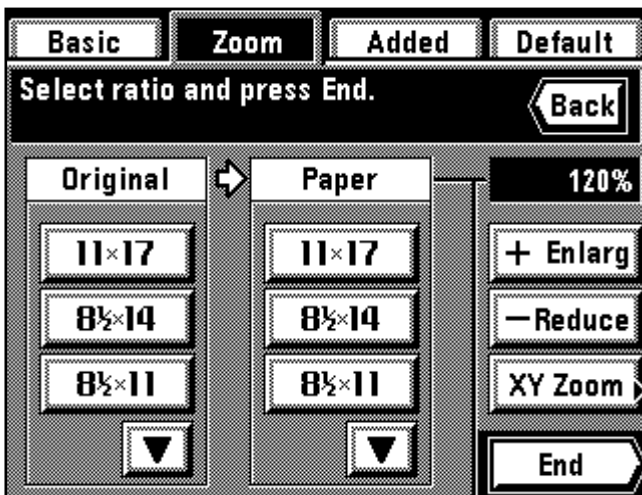

4. Touch the "End" key.
The touch panel will return to the basic screen and the zoom ratio will be displayed.
* Press the desired paper size key when changing the paper size.

4. Effleurer la touche "Fin".
Le panneau de touches à effleurement retourne à l'écran de base et le taux de zoom est affiché.
* Appuyer sur la touche de format de papier désirée pour changer le format de papier.

4. Toque la tecla "Fin".
La pantalla de toque volverá al menú básico y aparecerá el porcentaje de zoom.
* Presione la tecla de tamaño de papel deseado cuando cambie el tamaño de papel.

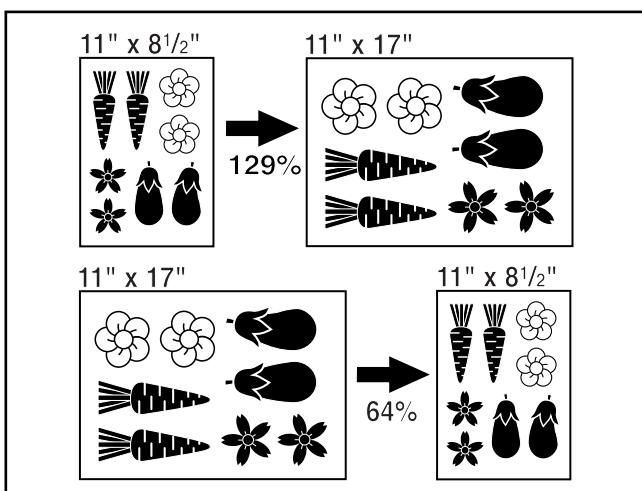

③ Standard zoom mode

The zoom ratio will be displayed automatically when the size of the original and the size of the paper required are set.

* To use this mode, it's necessary to select "Standard zoom" for "③ Zoom mode" on page 138.

1. Set the original(s).

③ Mode de zoom standard

Le taux de zoom est affiché automatiquement lorsque le format de l'original et le format du papier voulu sont établis.

* Pour utiliser ce mode, il faut sélectionner "Zoom standard" pour "③ Mode de zoom" comme indiqué à la page 138.

1. Mettre l'original (les originaux) en place.

③ Modo de zoom estándar

Aparecerá automáticamente el porcentaje de zoom cuando seleccione el tamaño del original y el tamaño del papel requerido.

* Para utilizar este modo es necesario seleccionar "Zoom estándar" para "③ Modo de Zoom" en la página 138.

1. Coloque el/los original(es).

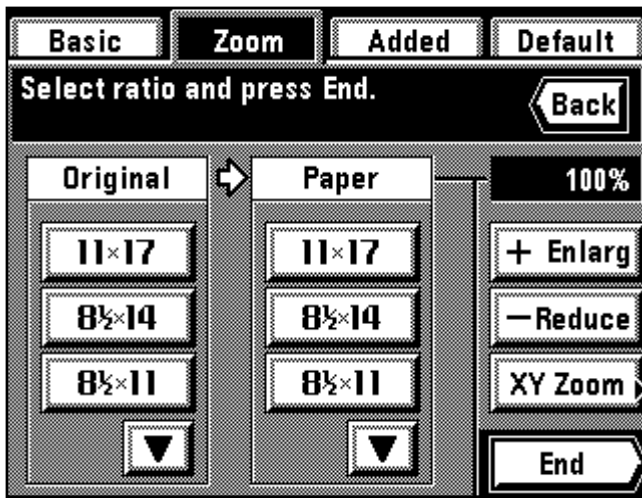

2. Touch the "Zoom" key.
The zoom mode setting screen will appear.
3. Set the size of original.
If the original size is not displayed, touch the "▼" key to display.

2. Effleurer la touche "Zoom".
L'écran de réglage de mode de zoom apparaît.
3. Régler le format de l'original.
Si le format de l'original n'est pas affiché, effleurer la touche "▼" pour le faire apparaître.

2. Toque la tecla "Zoom".
Aparecerá el menú de ajuste de modo de zoom.
3. Seleccione el tamaño del original.
Si no aparece el tamaño del original, toque la tecla "▼" para que aparezca.

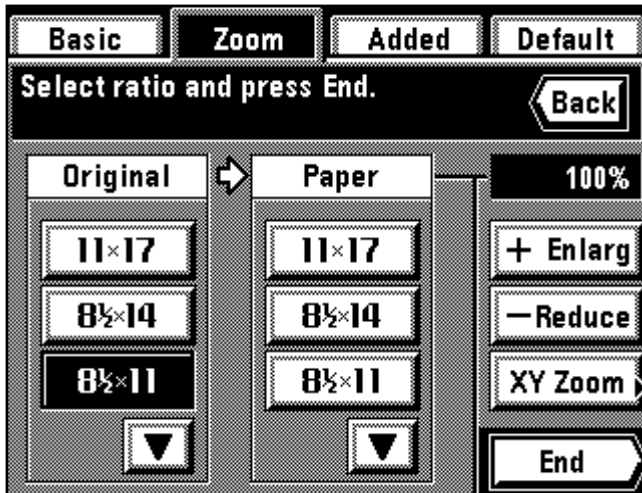

4. Set the paper size.
If the paper size is not displayed, touch the "▼" key to display.
* If the paper size is selected, the copy zoom ratio will be displayed.

4. Régler le format de papier.
Si le format de papier n'est pas affiché, effleurer la touche "▼" pour le faire apparaître.
* Si le format de papier est sélectionné, le taux de zoom copie sera affiché.

4. Seleccione el tamaño de papel.
Si no aparece el tamaño de papel, toque la tecla "▼" para que aparezca.
* Si se ha seleccionado el tamaño de papel, aparecerá porcentaje de zoom de copiado.

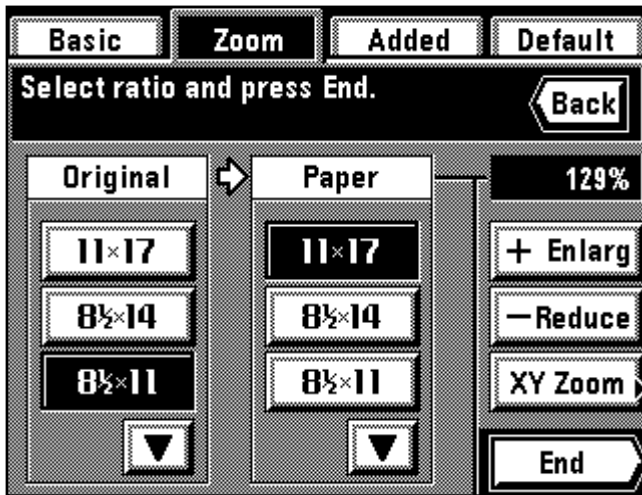

5. Touch the "End" key.
The touch panel will return to the basic screen and the zoom ratio will be displayed.
* Press the desired paper size key when changing the paper size.

5. Effleurer la touche "Fin".
Le panneau de touches à effleurement retourne à l'écran de base et le taux de zoom est affiché.
* Pour changer le format de papier, appuyer sur la touche de format de papier désirée.

5. Toque la tecla "Fin".
La pantalla de toque volverá al menú básico y aparecerá el porcentaje de zoom.
* Presione la tecla de tamaño de papel deseado cuando cambie el tamaño de papel.

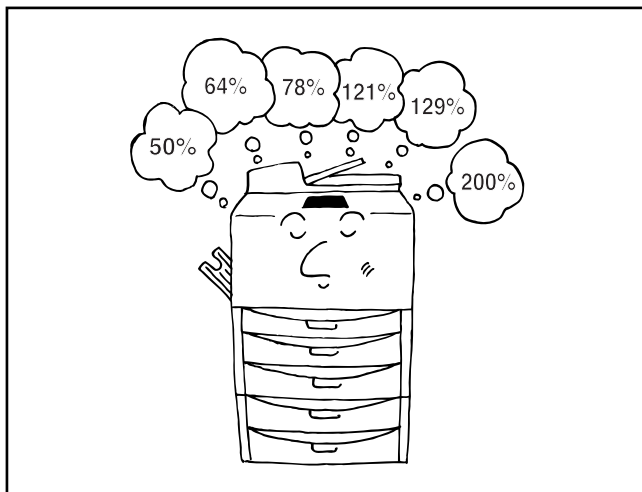

- ④ **Size zoom mode**
Enlarges/reduces to one of the following pre-set ratios:
25, 50, 64, 78, 121, 129, 200, 400.
* To use this mode, it's necessary to select "Size zoom" for "⑨ Zoom mode" on page 138.

- ④ **Mode de zoom grandeur**
Pour agrandir/réduire à l'un des taux pré-sélectionnés suivants:
25, 50, 64, 78, 121, 129, 200, 400.
* Pour utiliser ce mode, il faut sélectionner "Zoom grandeur" pour "⑨ Mode de zoom" comme indiqué à la page 138.

- ④ **Modo de zoom a tamaño**
Amplía/reduce a uno de los siguientes porcentajes prefijados:
25, 50, 64, 78, 121, 129, 200, 400.
* Para utilizar este modo es necesario seleccionar "Tamaño zoom" para "⑨ Modo de Zoom" en la página 138.

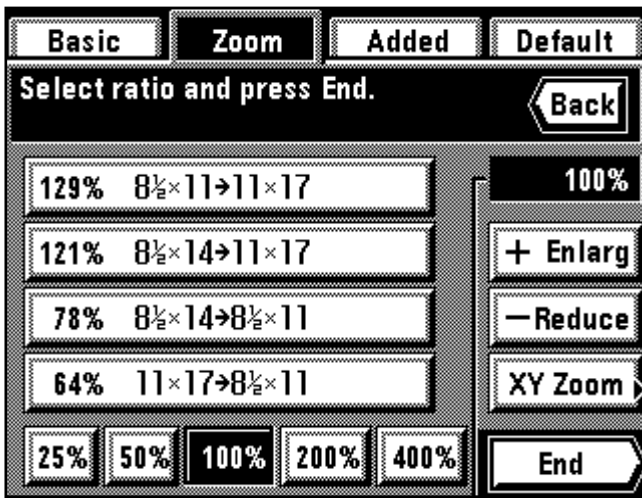

1. Set the original(s).
2. Touch the "Zoom" key.
The zoom mode setting screen will appear.
3. Touch the key for the desired ratio.
The ratio selected will be highlighted.

1. Mettre l'original (les originaux) en place.
2. Effleurer la touche "Zoom".
L'écran de réglage de mode de zoom apparaît.
3. Effleurer la touche correspondant au taux désiré.
Le taux sélectionné est alors mis en valeur.

1. Coloque el/los original(es).
2. Toque la tecla "Zoom".
Aparecerá el menú de ajuste de modo de zoom.
3. Toque la tecla para el porcentaje deseado.
Se resaltará el porcentaje seleccionado.

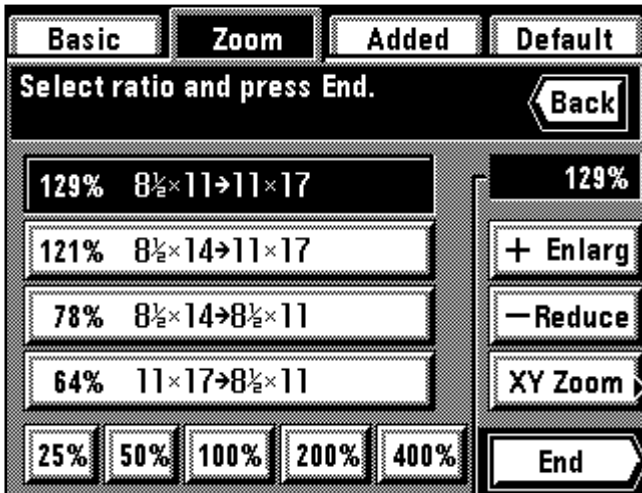

4. Touch the "End" key.
The touch panel will return to the basic screen and the zoom ratio will be displayed.
* Touch the desired paper size key to change the paper size.

4. Effleurer la touche "Fin".
Le panneau de touches à effleurement retourne à l'écran de base et le taux de zoom est affiché.
* Pour changer le format de papier, effleurer la touche de format de papier désirée.

4. Toque la tecla "Fin".
La pantalla de toque volverá al menú básico y aparecerá el porcentaje de zoom.
* Toque la tecla de tamaño de papel deseado para cambiar el tamaño de papel.

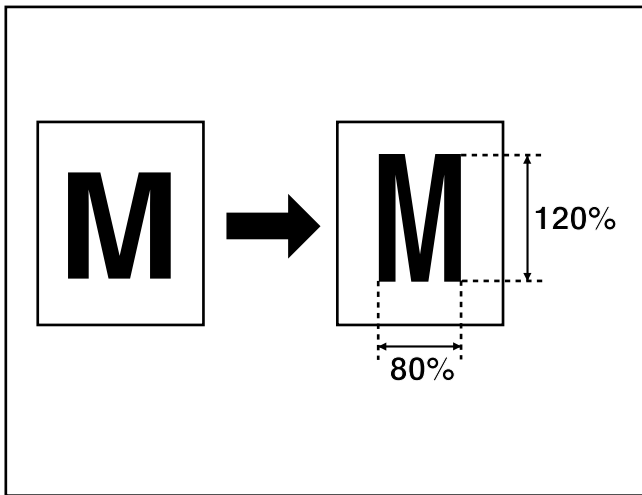

⑤ XY Zoom mode

It is possible to change the zoom ratio of the length and the width of the copy separately. The zoom ratio can be set to any value from 25 to 400% (in case of DF originals: from 25 to 200%) in 1% increments.

⑤ Mode de zoom XY

Il est possible de changer indépendamment le taux de zoom de la longueur et de la largeur de la copie. Le taux de zoom peut être réglé à une valeur quelconque comprise entre 25 et 400% (pour les originaux du DF: entre 25 et 200%) par pas de 1%.

⑤ Modo de zoom XY

Es posible cambiar por separado el porcentaje de zoom para el largo y el ancho de copia. El porcentaje de zoom puede ajustarse a cualquier valor entre 25 y 400% (en el caso de originales en el DF: entre 25 y 200%) en incrementos de 1%.

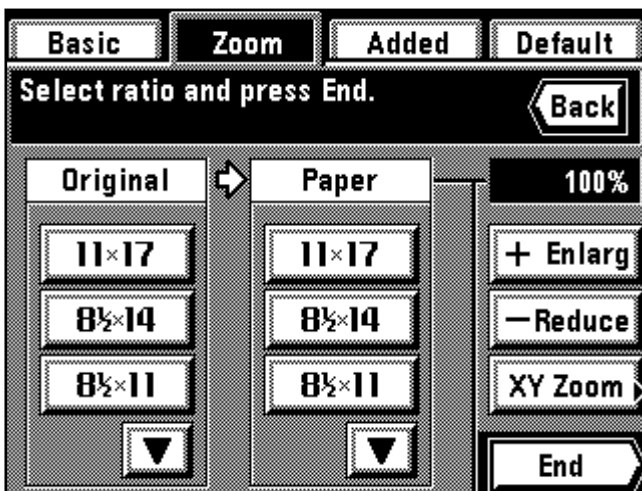

1. Set the original(s).
2. Touch the "Zoom" key.
The zoom mode setting screen will appear.
3. Touch the "XY Zoom" key.

1. Mettre l'original (les originaux) en place.
2. Effleurer la touche "Zoom".
L'écran de réglage de mode de zoom apparaît alors.
3. Effleurer la touche "Zoom XY".

1. Coloque el/los original(es).
2. Toque la tecla "Zoom".
Aparecerá el menú de ajuste de modo de zoom.
3. Toque la tecla "Zoom XY".

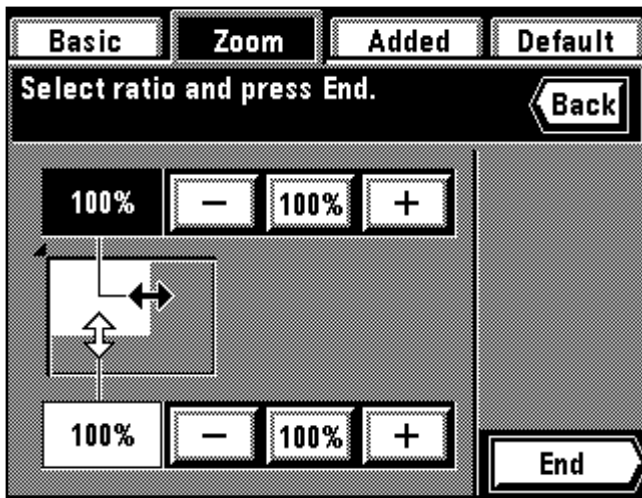

- Set the zoom ratio of the length (X) by touching the upper "+" key or "-" key. After highlighting, the zoom ratio can also be entered using the numeric keys.
* The zoom ratio returns to 100% by touching the "100%" key.

- Régler le taux de zoom de la longueur (X) en effleurant les touches supérieures "+" ou "-". Une fois qu'il est mis en valeur, le taux de zoom peut aussi être entré à l'aide des touches numériques.
* Le taux de zoom retourne à 100% lorsqu'on appuie sur la touche "100%".

- Ajuste el porcentaje de zoom del largo (X) tocando la tecla superior "+" o "-". Cuando está resaltado, el porcentaje de zoom también puede entrarse con las teclas numéricas.
* El porcentaje de zoom vuelve a 100% tocando la tecla "100%".

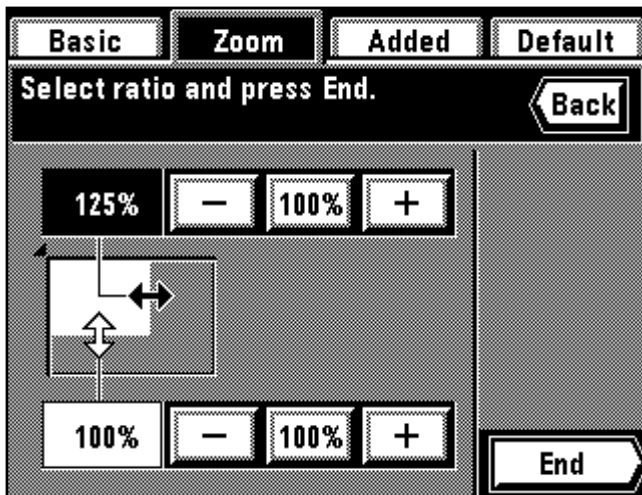

- Set the zoom ratio of width (Y) by touching the lower "+" key or "-" key. After highlighting, the zoom ratio can also be entered using the numeric keys.
* The zoom ratio returns to 100% by touching the "100%" key.

- Régler le taux de zoom de la largeur (Y) en effleurant les touches inférieures "+" ou "-". Une fois qu'il est mis en valeur, le taux de zoom peut aussi être entré à l'aide des touches numériques.
* Le taux de zoom retourne à 100% lorsqu'on appuie sur la touche "100%".

- Ajuste el porcentaje de zoom del ancho (Y) tocando la tecla inferior "+" o "-". Cuando está resaltado, el porcentaje de zoom también puede entrarse con las teclas numéricas.
* El porcentaje de zoom vuelve a 100% tocando la tecla "100%".

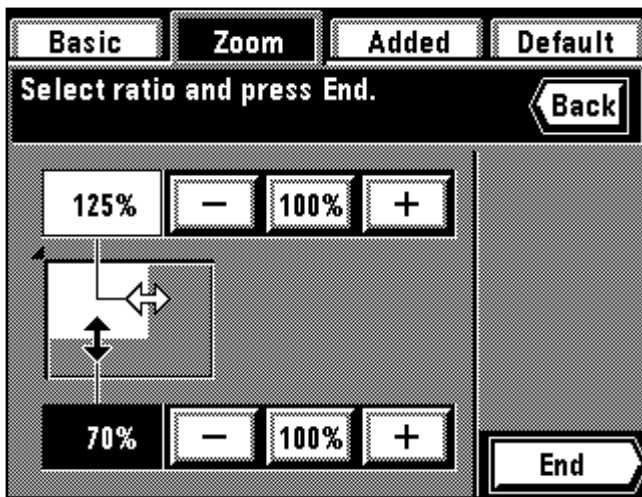

- Touch the "End" key.
The touch panel will return to the basic screen, and the zoom ratios of the length and width will be displayed.
* Touch the desired paper size key to change the paper size.

- Effleurer la touche "Fin".
Le panneau de touches à effleurement retourne à l'écran de base et les taux de zoom pour la longueur et la largeur seront affichés.
* Pour changer le format de papier, effleurer la touche de format de papier désirée.

- Toque la tecla "Fin".
La pantalla de toque volverá al menú básico, y aparecerán los porcentajes de zoom de largo y ancho.
* Toque la tecla de tamaño de papel deseado para cambiar el tamaño de papel.

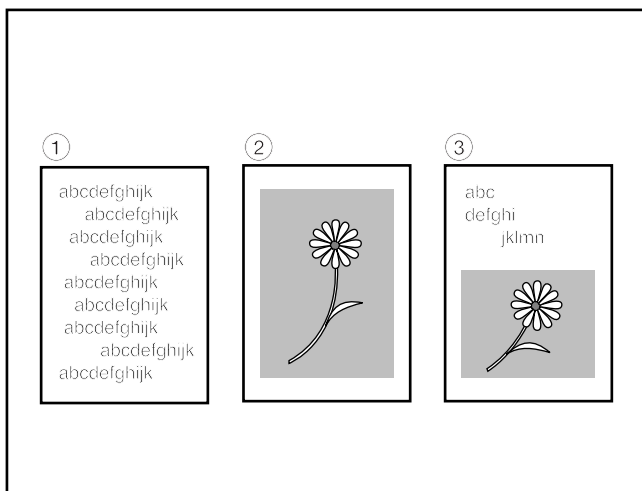

(2) Copy quality selection

Depending on the original, one of the following three types of copy quality can be selected.

- Text:** For originals consisting primarily of text
- Photo:** For originals consisting primarily of photos and other half-tone images
- Mixed:** For originals with both text and photos

(2) Sélection de la qualité de copie

Selon l'original utilisé, il est possible de sélectionner l'un des trois types de qualité de copie suivants.

- Texte:** Pour les originaux contenant principalement des textes.
- Photo:** Pour les originaux contenant principalement des photographies et d'autres images en demi-teintes.
- Mixte:** Pour les originaux contenant à la fois des textes et des photographies.

(2) Selección de calidad de las copias

Según el original se puede seleccionar uno de los siguientes tipos de calidad de copia.

- Texto:** Para originales que se componen básicamente de texto
- Foto:** Para originales que se componen básicamente de fotos y otras imágenes de tonos medios
- Mixto:** Para originales con texto y fotos

* The initial value of copy quality mode can be selected.
(See page 137, "⑤ Quality")

* La valeur initiale du mode de qualité de copie peut être sélectionnée.
(Page 137, "⑤ Qualité")

* Puede seleccionar el valor inicial del modo de calidad de copia.
(Vea la página 137, "⑤ Calidad")

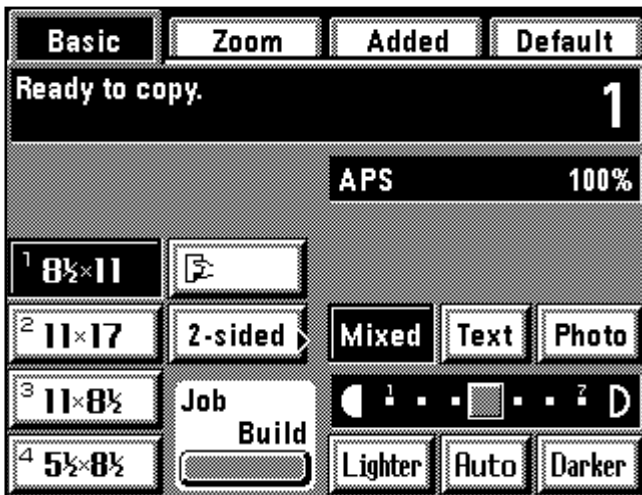

1. Highlighted the "Text", "Photo", or "Mixed" key by touching one of them.

1. Mettre en valeur l'une des touches "Text", "Photo" ou "Mixe" en effleurant l'une d'elles.

1. Resalte la tecla "Text", "Foto", o "Mixto" tocando una de ellas.

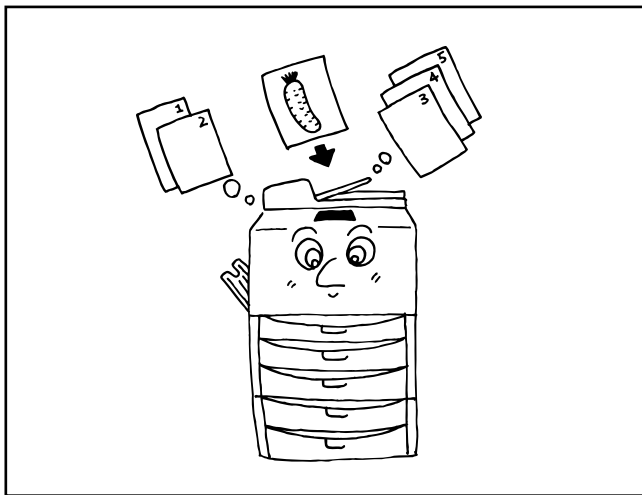

(3) Interrupt copying

If other originals are to be copied in the different setting during the copying operation, interruption copy is useful. Interrupted copying operation can be resumed in the same setting as before interrupted after finishing interrupting copy operation.

* This mode cannot be used if the transparency mode or presentation mode has been selected.

(3) Interruption de copie

Si on doit copier d'autres originaux avec un réglage différent pendant le travail de copie, la fonction d'interruption de copie est utile. Le travail de copie interrompu pourra être repris avec les mêmes réglages qu'avant l'interruption une fois que le travail en mode d'interruption de copie est terminé.

* Il n'est pas possible d'utiliser ce mode si le mode de film transparent ou le mode de présentation ont été sélectionnés.

(3) Copia con interrupción

Si se van a copiar otros originales utilizando diferentes ajustes durante el copiado, el copiado con interrupción es útil. Se puede seguir con la operación de copiado interrumpido con el mismo ajuste que antes, después de terminar la operación de copia con interrupción.

* Este modo no puede utilizarse cuando se ha seleccionado el modo de acetato o modo de conferencia.

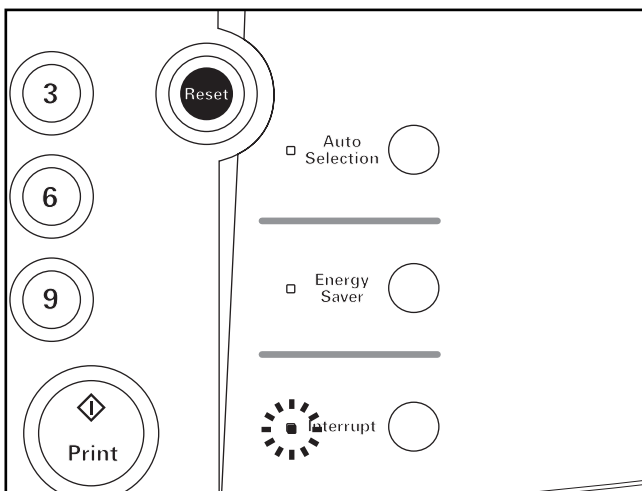

1. Press the interrupt key. The interrupt indicator will blink. Wait a while until "Interrupt mode OK." is displayed and the interrupt indicator light.

1. Appuyer sur la touche d'interruption. Le témoin d'interruption clignote alors. Attendre un moment jusqu'à ce que le message "Mode interruption en ordre." s'affiche et que le témoin d'interruption s'allume.

1. Presione la tecla de interrupción. Destellará el indicador de interrupción. Espere hasta que aparezca "Modo interrupción OK".

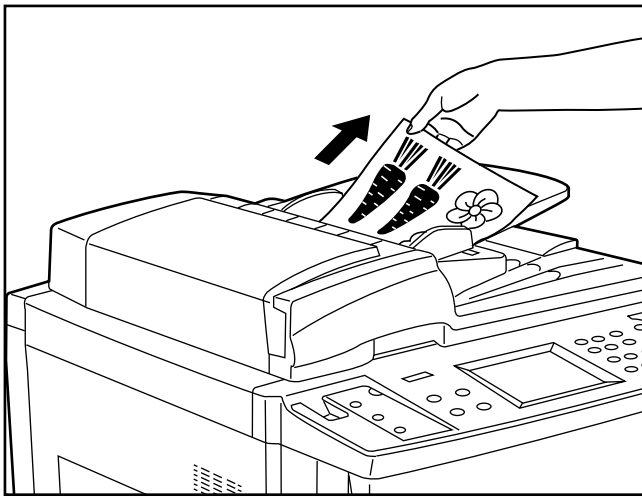

2. Remove the present original(s), and put it/them aside.
3. Set the new original(s) and execute copying.

2. Retirer l'original actuellement utilisé, et le mettre sur le côté.
3. Mettre en place le nouvel original (les nouveaux originaux) et le copier.

2. Saque el/los originales colocados actualmente, y póngalo(s) a un lado.
3. Coloque el/los nuevo(s) original(es) y haga el copiado.

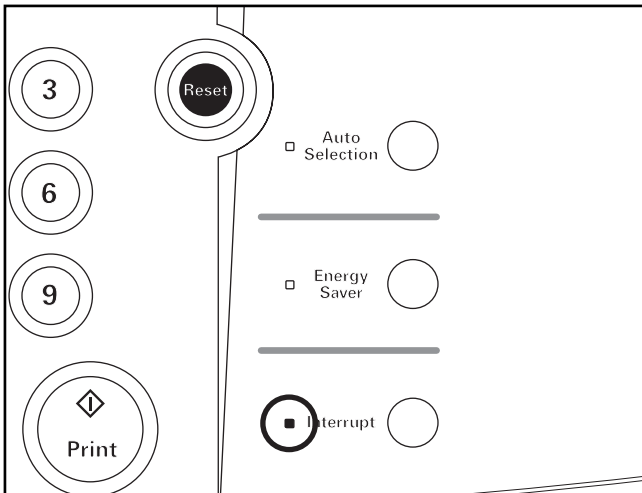

4. When copying ends, press the interrupt copy key again, and replace the newly copied original(s) with the one(s) removed. Then press the Print key. The interrupted copying will be resumed.

4. Une fois la copie terminée, appuyer à nouveau sur la touche d'interruption, et remettre l'original (les originaux) précédemment retiré(s) à la place de l'original (des originaux) que l'on vient de copier. Appuyer ensuite sur la touche d'Impression. Le cycle de copie interrompu reprend alors.

4. Cuando termina el copiado, presione nuevamente la tecla de copia con interrupción y cambie el/los nuevo(s) original(es) copiados por el/los sacados previamente. Presione la tecla de Copiado. Continuará el copiado que se había interrumpido.

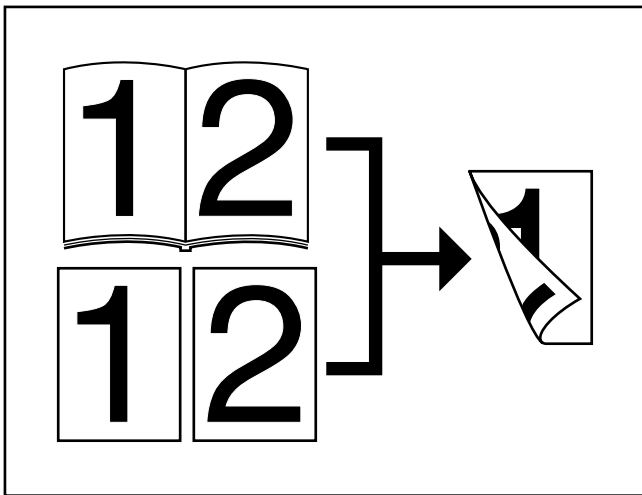

(4) Two-sided copying from various originals [Two-sided copy]

Two-sided copy is available from various originals, such as two-page originals and one-sided original.

* The paper sizes that can be used are 11" x 17" - 5 1/2" x 8 1/2".

(4) Copie recto/verso à partir de différents originaux [Copie recto/verso]

Il est possible d'utiliser la copie recto/verso pour copier différents originaux, tels que des originaux à deux pages et des originaux recto.

* Les formats de papier utilisables sont 11 po. x 17 po. à 5 1/2 po. x 8 1/2 po.

(4) Copia en los dos lados de distintos originales [Copia en los dos lados]

Se puede hacer la copia en los dos lados para distintos originales, tales como los originales de dos páginas y los originales de un lado.

* Los tamaños de papel que pueden utilizarse son 11" x 17" - 5 1/2" x 8 1/2".

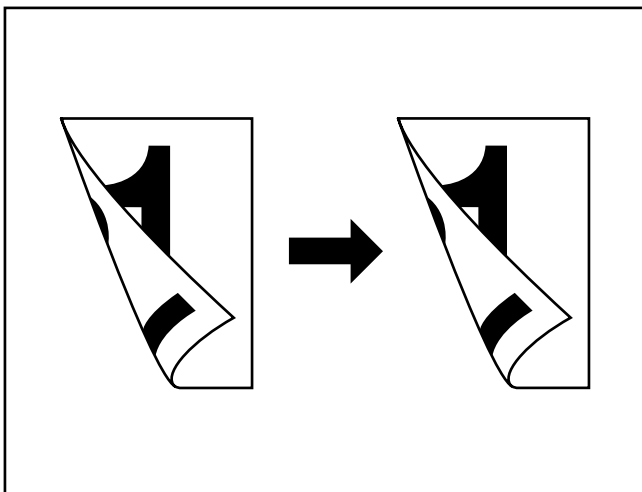

● Two-sided copying from two-sided originals

Two-sided (back and front) original is copied on both sides in the same manner.

● Copie recto/verso d'originaux recto/verso

L'original recto/verso (dessus et dos) est copié sur les deux côtés de la même manière.

● Copia en los dos lados de originales de dos lados

Original de dos lados (atrás y adelante) se copia en los dos lados, de la misma manera.

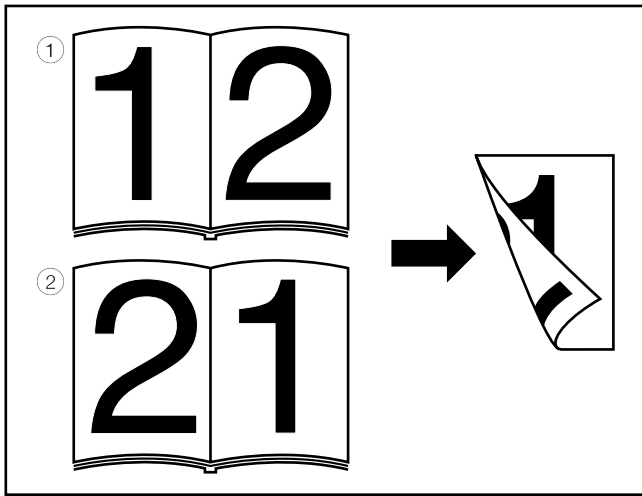

● **Two-sided copying from a book original**

Two-page originals of a magazine or a book are copied on both sides of paper by a single Print key operation.

The binding direction of the originals can also be selected.

- ① "Left": Two-page originals are copied from the right side.
- ② "Right": Two-page originals are copied from the left side.

* The original size used in this mode is limited to 11" x 17".

● **Copie recto/verso d'un original-livre**

Les originaux à deux pages d'une revue ou d'un livre sont copiés sur les deux côtés du papier en actionnant une seule fois la touche d'Impression. Il est aussi possible de sélectionner le sens de la reliure des originaux.

- ① "Gauche": Les originaux à deux pages sont copiés à partir du côté droit.
- ② "Droit": Les originaux à deux pages sont copiés à partir du côté gauche.

* Le format d'original utilisable dans ce mode est le format 11 po. x 17 po. seulement.

● **Copia en los dos lados de un libro como original**

Los originales de dos páginas de una revista o libro se copian en ambos lados del papel mediante una sola operación de la tecla de copiado.

Se puede seleccionar también el sentido de la encuadernación de los originales.

- ① "Izquier.": Los originales de dos páginas se copian del lado derecho.
- ② "Derecha": Los originales de dos páginas se copian del lado izquierdo.

* Sólo pueden utilizarse originales de tamaño 11" x 17".

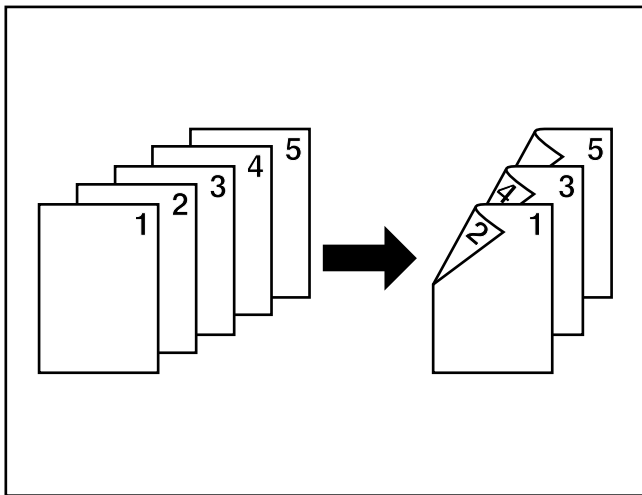

● **Two-sided copying from one-sided original**

One-sided original is copied on both sides (back and front). When the originals are odd, the back side of the last page becomes a blank.

● **Copie recto/verso d'un original recto**

Un original recto est copié sur les deux côtés (dos et avant). Quand les originaux sont en nombre impair, le verso de la dernière page sera vierge.

● **Copia en los dos lados de originales de un lado**

Los originales de un lado se copian en ambos lados (atrás y adelante). Cuando el número de originales es impar, el lado trasero de la última página queda en blanco.

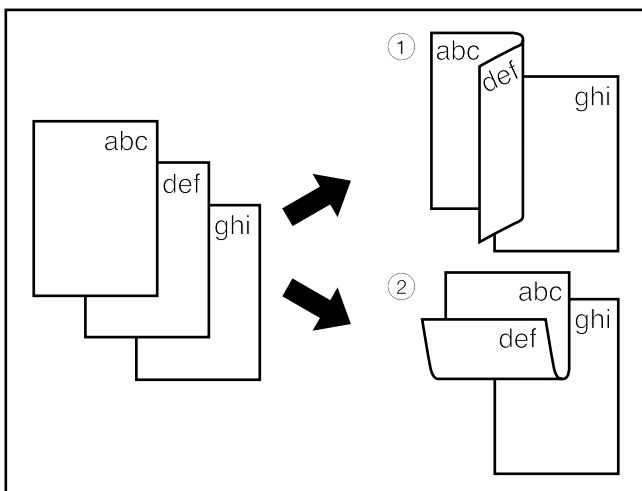

* An original can also be copied by rotating the back side copy 180 degrees.

- ① "Normal": The back side is copied in the same direction as it is.
- ② "Rotate": The back side is copied by rotating 180 degrees. Each two-page original is to be copied in the same direction by binding the finished copy in the upper side.

* Il est aussi possible de copier un original en tournant la copie du côté dos de 180 degrés.

- ① "Normal": Le côté dos est copié dans son sens actuel.
- ② "Tournez": Le côté dos est copié en étant tourné de 180 degrés. Chaque original à deux pages sera copié dans le même sens en reliant la copie terminée dans le côté supérieur.

* También se puede copiar un original girando el lado trasero de la copia en 180 grados.

- ① "Normal": El lado trasero se copia en el mismo sentido en el que está puesto.
- ② "Gire": El lado trasero se copia girándolo en 180 grados. Cada original de dos páginas se copia en el mismo sentido encuadernando la copia terminada por el lado de arriba.

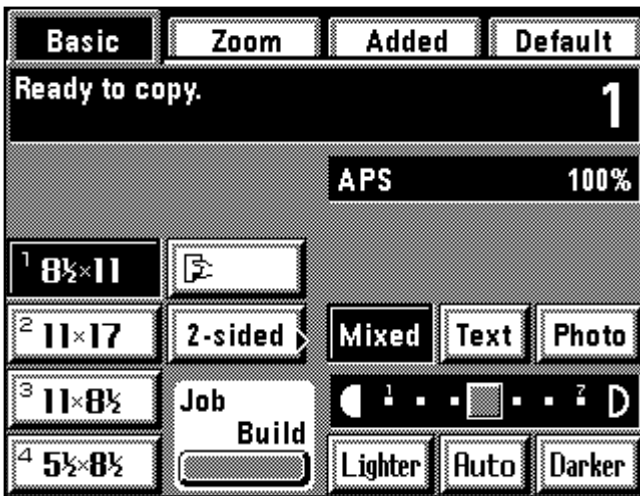

1. Set the original(s).
2. Touch the "2-sided" key.
The two-sided copy setting screen will appear.
* Also, same screen will appear by touching "2 sided" key on the function selection screen.

1. Mettre l'original (les originaux) en place.
2. Effleurer la touche "Rec/Ver".
L'écran de réglage de copie recto/verso apparaît.
* En outre, ce même écran apparaît lorsqu'on effleure la touche "Rect/Verso" sur l'écran de sélection des fonctions.

1. Coloque el/los original(es).
2. Toque la tecla "2 lados".
Aparecerá el menú de ajuste de copia en los dos lados.
* También aparecerá el mismo menú tocando la tecla "2 Lados" en el menú de selección de función.

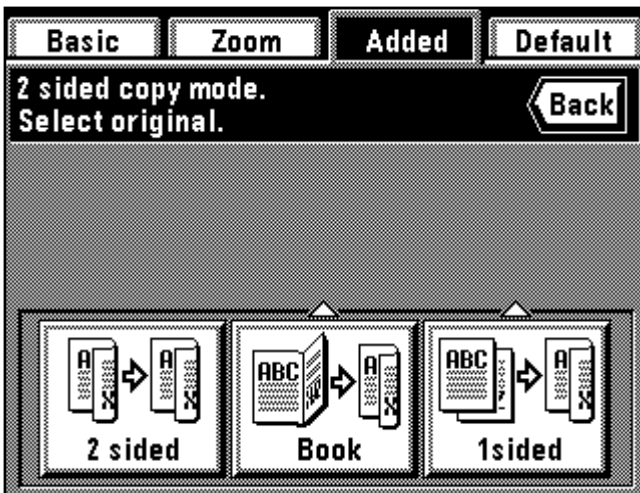

3. Select the type of originals.
If "2 sided" is selected, the touch panel will return to the basic screen.
If "Book" is selected, go to next step.
If "1sided" is selected, go to step 5.

3. Sélectionner le type des originaux.
Si "Rect/verso" est sélectionné, le panneau de touches à effleurement retournera à l'écran de base.
Si "Livres" est sélectionné, passer à l'étape suivante.
Si "Recto" est sélectionné, passer à l'étape 5.

3. Seleccione el tipo de originales.
Si se selecciona "2 Lados", la pantalla de toque volverá al menú básico.
Si se selecciona "Libro" vaya al siguiente paso.
Si se selecciona "1 lado" vaya al paso 5.

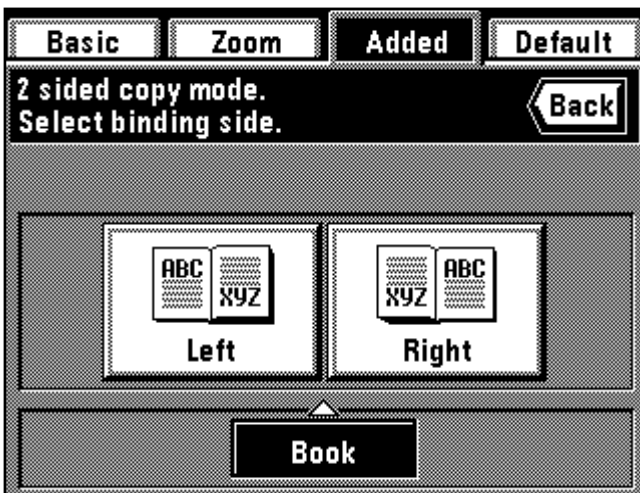

4. Select the binding direction of the original.
The touch panel will return to the basic screen.

4. Sélectionner le sens de reliure de l'original.
Le panneau de touches à effleurement retourne à l'écran de base.

4. Seleccione el sentido de encuadernación del original.
La pantalla de toque volverá al menú básico.

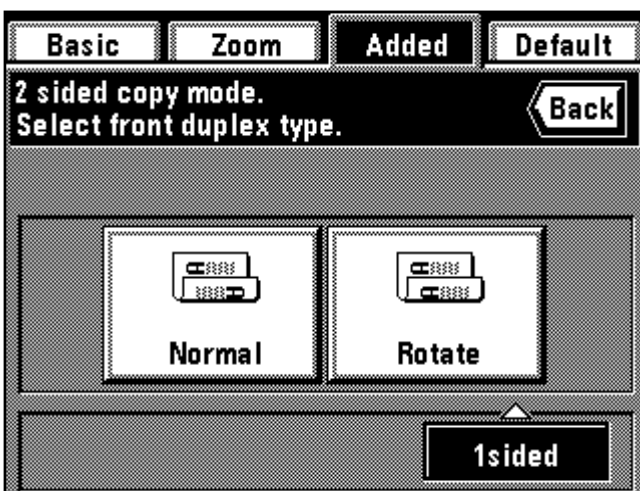

5. Select the copying direction of back side.
The touch panel will return to the basic screen.

5. Sélectionner le sens de copie du côté dos.
Le panneau de touches à effleurement retourne à l'écran de base.

5. Seleccione el sentido de copiado del lado trasero.
La pantalla de toque volverá al menú básico.

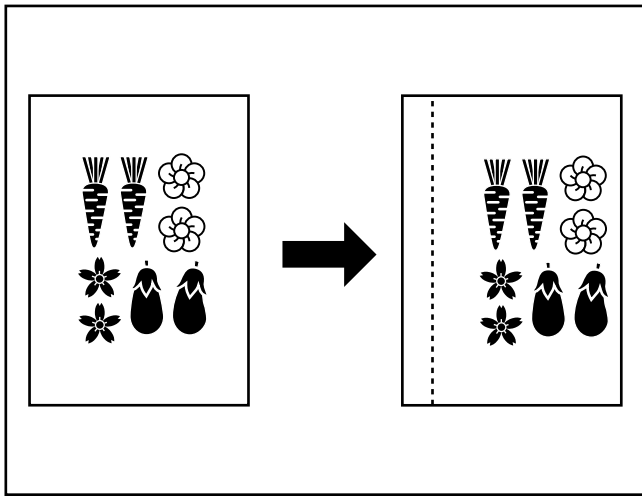

(5) Making a margin space for binding [Margin mode]

● Left margin

The image of the original is shifted rightward to make a margin for binding on the left side of the paper at the width of 1/4", 3/8", 1/2", 5/8" and 3/4".

* If the left margin is set for the two-sided copy setting, the right margin of the same width as on the front side is set automatically on the back side.

(5) Création d'une marge pour reliure [Mode de marge]

● Marge gauche

L'image de l'original est décalée vers la droite pour créer une marge pour la reliure du côté gauche de la feuille à une valeur de 1/4 po., 3/8 po., 1/2 po., 5/8 po. et 3/4 po.

* Si la marge gauche a été réglée pour la copie recto/verso, la marge droite de la même largeur que celle du recto sera réglée automatiquement sur le verso.

(5) Espacio en el margen para encuadernación [Modo de margen]

● Margen izquierdo

La imagen del original se desplaza hacia la derecha para crear un margen de encuadernación para el lado izquierdo del papel con un ancho de 1/4", 3/8", 1/2", 5/8" y 3/4".

* Si se ha ajustado el margen izquierdo para la copia en los dos lados, se ajusta automáticamente un margen derecho con el mismo ancho que para el lado delantero en lado trasero.

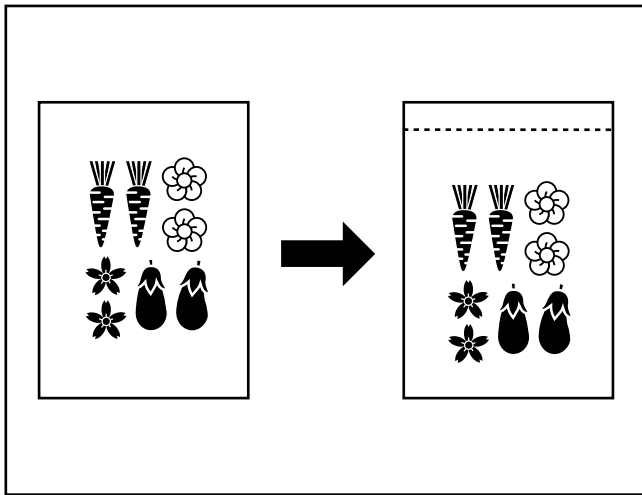

● Top margin

The image of the original is shifted downward to make a margin for binding on the upper side of the paper at the width of 1/4", 3/8", 1/2", 5/8" and 3/4".

● Marge supérieure

L'image de l'original est décalée vers le bas pour créer une marge pour reliure sur le côté supérieur du papier avec une largeur de 1/4 po., 3/8 po., 1/2 po., 5/8 po. et 3/4 po.

● Margen superior

La imagen del original se desplaza hacia abajo para crear un margen para encuadernación en el lado superior del papel, con un ancho de 1/4", 3/8", 1/2", 5/8" y 3/4".

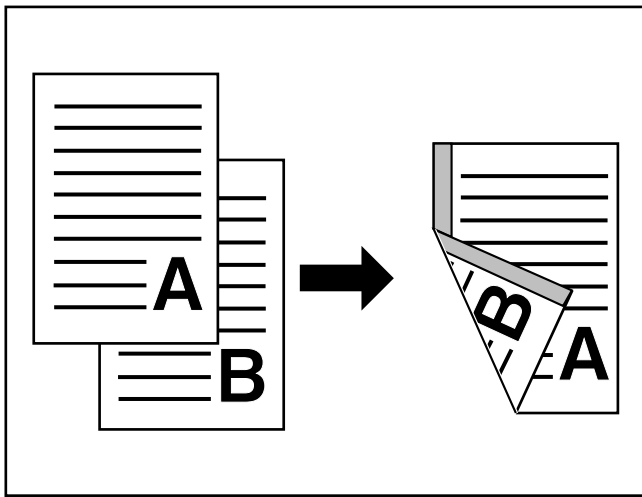

● F&B p. margin

When two-sided copies are made, margin positions and margin width can be selected separately for the front and back sides. A binding margin space is made on each copy at the width of 1/4", 3/8", 1/2", 5/8" and 3/4".

* When the F&B p. margin is set, "ON" must be selected with "Ⓜ F&B p. margin" on page 140.

● Marge R/V

Lorsqu'on réalise des copies recto/verso, les positions de marge et la largeur de marge peuvent être sélectionnées indépendamment pour les côtés recto et verso. Une marge de reliure est produite sur chaque copie à la largeur de 1/4 po., 3/8 po., 1/2 po., 5/8 po. et 3/4 po.

* Lorsque la marge de pages recto et verso est établie, il faut sélectionner "Marche" avec "Ⓜ Marge R/V", comme indiqué à la page 140.

● Frente atrás página margen

Cuando se hacen copias de dos lados, se seleccionan por separado las posiciones de margen y ancho de margen para los lados frontal y trasero. Se crea un espacio para margen de encuadernación en cada copia, con un ancho de 1/4", 3/8", 1/2", 5/8" y 3/4".

* Cuando se hace el ajuste de frente. atrás página margen, debe seleccionarse "Encendido" con "Ⓜ Marg.F&T pág." en la página 140.

* The margin position set on the back side will be changed, depending on the margin position set on the front side. A circle ("○") indicates that the setting is possible.

Front side \ Back side	Back side				
	"Left M."	"Right"	"Top M."	"Bottom"	"No"
"Left M."	○	○			○
"Right"	○	○			○
"Top M."			○	○	○
"Bottom"			○	○	○
"No margin"	○	○	○	○	

* La position de marge réglée sur le verso sera changée, en fonction de la position de la marge réglée sur le verso.
Un cercle ("○") indique que le réglage est utilisable.

Recto \ Verso	"Marge G"	"Droit"	"Marge H"	"Bas"	"Non"
"Marge G"	○	○			○
"Droit"	○	○			○
"Marge H"			○	○	○
"Bas"			○	○	○
"Sansmarge"	○	○	○	○	

* La posición de margen seleccionada en el lado trasero cambiará según la posición de margen ajustada para el lado frontal.
Un círculo ("○") indica que el ajuste es posible.

Lado trasero \ Lado delantero	"M.lzq."	"Derecho"	"Mar S"	"Abajo"	"No"
"M.lzq."	○	○			○
"Derecho"	○	○			○
"Mar S"			○	○	○
"Abajo"			○	○	○
"No margen"	○	○	○	○	

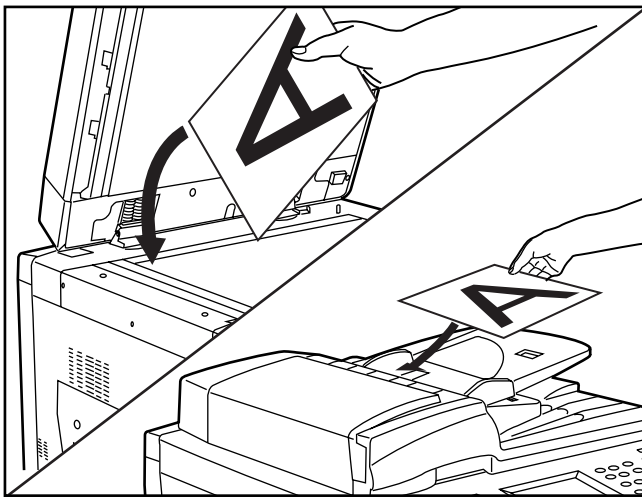

1. Set the original(s).
* Set the originals adjusting the top (left) side of the original is at the rear side in the DF or on the platen. Trying to set them in the wrong direction may cause the failure of making margin in the correct position.
1. Mettre les originaux en place.
* Placer les originaux de manière que le côté supérieur (gauche) de l'original se trouve sur le côté arrière du DF ou de la vitre d'exposition. Si on les place dans un sens incorrect, la marge ne sera pas produite à la position correcte.
1. Coloque el/los original(es).
* Coloque los originales de tal forma que el lado superior (izquierdo) del original está en el lado trasero del DF o en la platina. Si los coloca en el sentido equivocado, el margen no estará en la posición correcta.

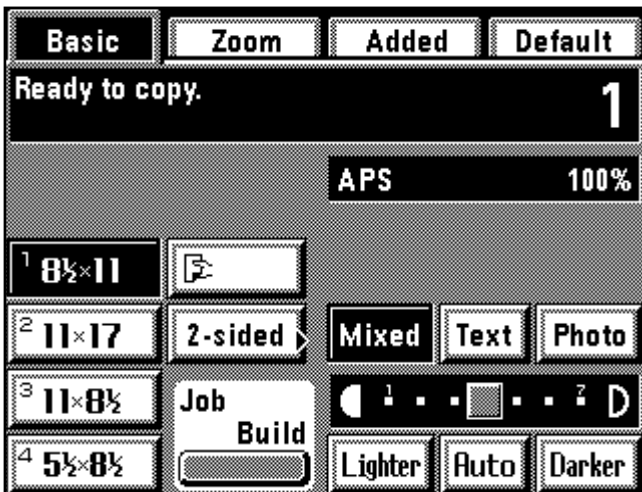

2. Touch the "Added" key.
The function selection screen will appear.
2. Effleurer la touche "Ajout".
L'écran de sélection des fonctions apparaît.
2. Toque la tecla "Añadido".
Aparecerá el menú de selección de función.

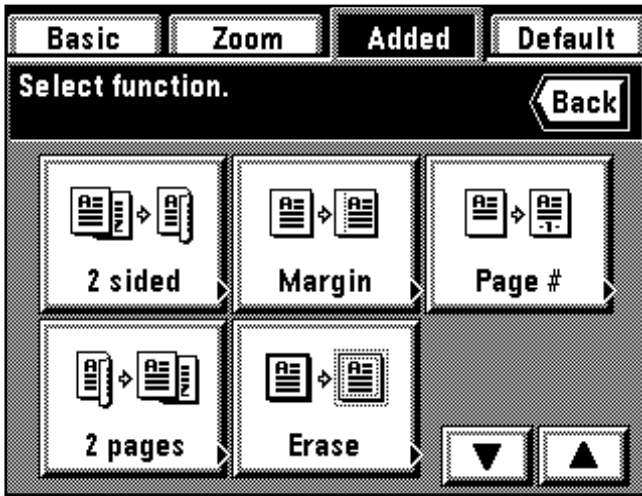

3. Touch the "Margin" key. If it is not displayed, touch the "▼" key or "▲" key to be displayed.

The margin copy setting screen will appear.

When setting "Left margin" or "Top margin", go to next step. To set "F&B Margin", go to step 6.

3. Effleurer la touche "Marge". Si elle n'est pas affichée, effleurer la touche "▼" ou "▲" pour la faire apparaître.

L'écran de réglage de copie marge apparaît.

Pour régler "Marge G." ou "Marge haut", passer à l'étape suivante. Pour régler "Marge R/V", passer à l'étape 6.

3. Toque la tecla "Margen". Si no aparece, toque la tecla "▼" o "▲" para que aparezca.

Aparecerá el menú de ajuste de margen de copia.

Para ajustar "Margen Izq" o "margen Sup.", vaya al siguiente paso. Para ajustar "Margen F&A", vaya al paso 6.

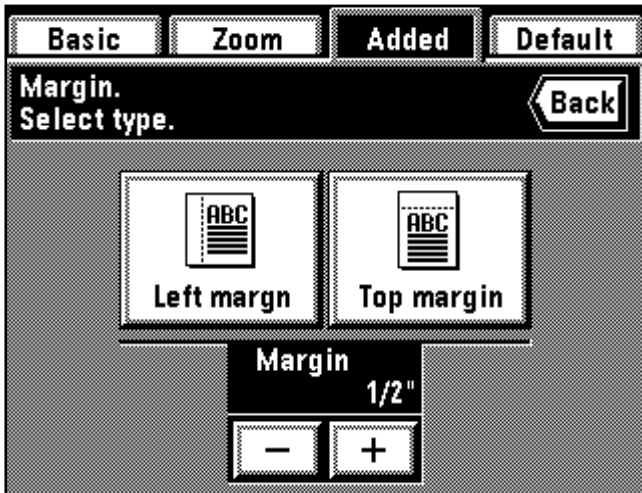

4. When changing the margin width setting, touch the key "+" or "-" under the margin width display to select the margin width.

The margin width can be selected from among 1/4", 3/8", 1/2", 5/8" and 3/4".

4. Pour changer le réglage de largeur de marge, effleurer la touche "+" ou "-" sous l'affichage de largeur de marge pour sélectionner la largeur de marge.

Il est possible de sélectionner l'une quelconque des valeurs 1/4 po., 3/8 po., 1/2 po., 5/8 po. et 3/4 po.

4. Cuando cambie el ajuste de ancho de margen, toque la tecla "+" o "-" en la indicación de ancho de margen para seleccionar el ancho del margen. Se puede seleccionar el ancho del margen de entre 1/4", 3/8", 1/2", 5/8" y 3/4".

* The previous figure is set as initial value for the margin width. Change it as needed.

* If the margin width setting is not changed, go to next step.

* Le chiffre précédent est établi comme valeur initiale pour la largeur de marge. Le changer si besoin est.

* Si l'on ne désire pas changer le réglage de largeur de marge, passer à l'étape suivante.

* La cifra anterior queda seleccionada como valor inicial para el ancho de margen. Cambie si fuera necesario.

* Si no se cambia el ajuste de ancho de margen, vaya al siguiente paso.

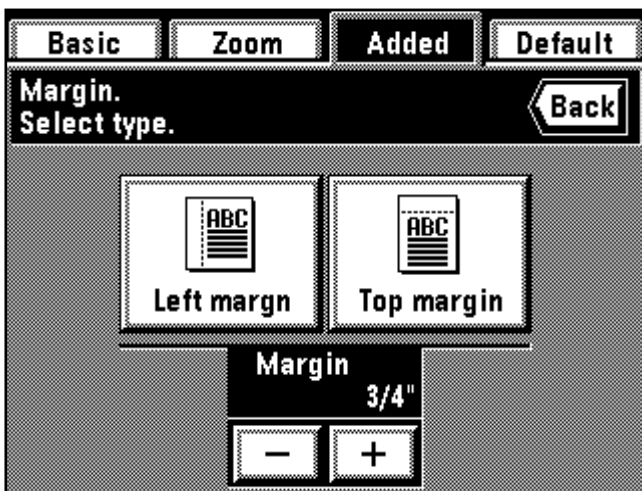

5. Select the margin position by touching the "Left margin" key or "Top margin" key. The touch panel will return to the basic screen.

5. Sélectionner la position de marge en effleurant la touche "Marge G." ou la touche "Marge haut". Le panneau de touches à effleurement retourne à l'écran de base.

5. Seleccione la posición del margen tocando la tecla "Margen Izq" o "margen Sup.". La pantalla de toque volverá al menú básico.

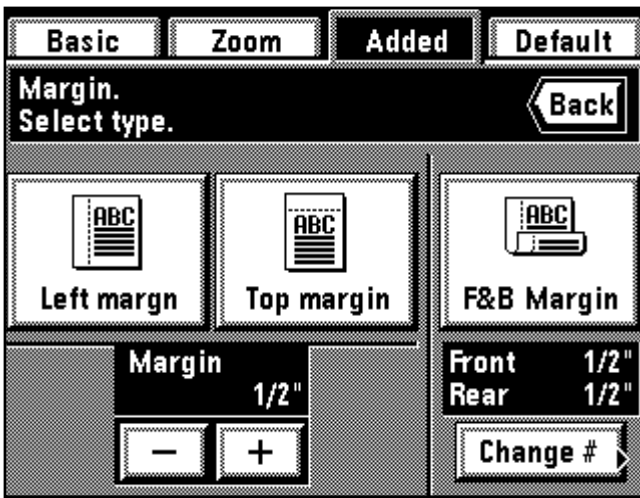

6. To change the contents in which the F&B margin is set, touch the "Change #" key and go to next step. Otherwise, touch the "F&B Margin" key. The touch panel will return to the basic screen.
* The previous figure is set as initial value for the F&B margin. Change it as needed.
6. Pour changer le contenu dans lequel la marge R/V est réglée, effleurer la touche "Changez #" et passer à l'étape suivante. Sinon, effleurer la touche "Marge R/V". Le panneau de touches à effleurement retourne à l'écran de base.
* Le chiffre précédent est établi comme valeur initiale pour la marge R/V. Le changer si besoin est.
6. Para cambiar el contenido del ajuste de margen F&A, toque la tecla "Cambio #" y vaya al siguiente paso. O toque la tecla "Margen F&A". La pantalla de toque volverá al menú básico.
* La cifra anterior queda seleccionada como valor inicial para el margen F&A. Cambie si fuera necesario.

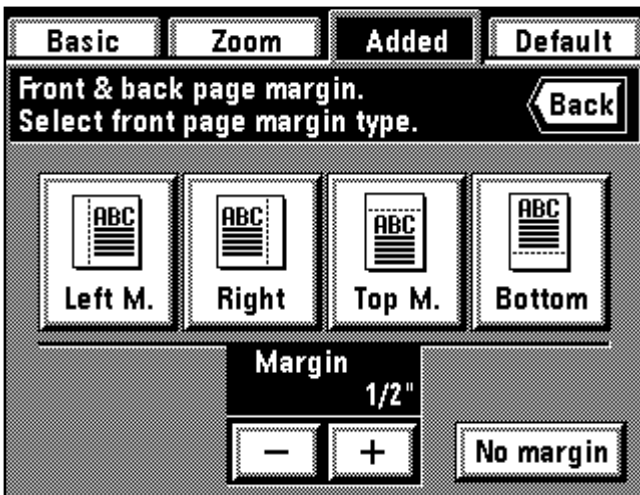

7. Select the margin width on the front side by touching the "+" key or "-" key under the margin width display. The margin width can be selected from among 1/4", 3/8", 1/2", 5/8" and 3/4".
* When the margin width setting is not changed, go to next step.
7. Sélectionner la largeur de marge sur le recto en effleurant la touche "+" ou la touche "-" sous l'affichage de largeur de marge. La largeur de marge peut être sélectionnée parmi les valeurs 1/4 po., 3/8 po., 1/2 po., 5/8 po. et 3/4 po.
* Si l'on ne désire pas changer la largeur de marge, passer à l'étape suivante.
7. Seleccione el ancho de margen del lado frontal tocando la tecla "+" o "-" en la indicación de ancho de margen. Se puede seleccionar el ancho de margen de entre 1/4", 3/8", 1/2", 5/8" y 3/4".
* Cuando no se cambia el ajuste de ancho de margen, vaya al siguiente paso.

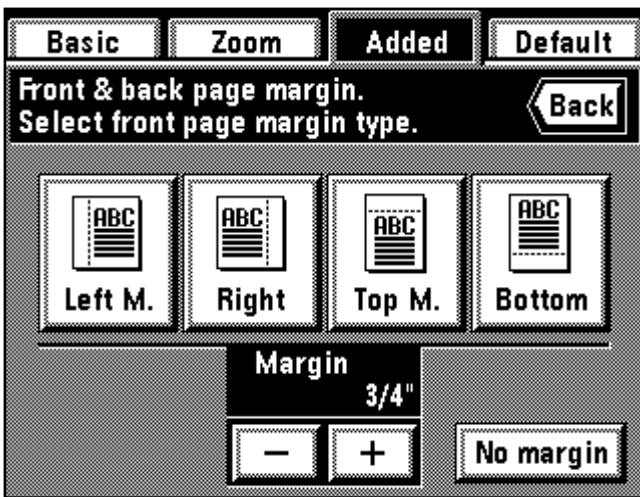

8. Select the margin position on the front side. This position can be selected from among "Left M.", "Right", "Top M." and "Bottom". When no margin is made on the front side, touch the "No margin" key.
8. Sélectionner la position de marge sur le recto. Il est possible de sélectionner cette position parmi les positions "Marge G", "Droit", "Marge H" et "Bas". Lorsqu'on ne veut créer aucune marge sur le recto, effleurer la touche "Sansmarge".
8. Seleccione la posición de margen en el lado frontal. Pude seleccionar esta posición entre "M.lzq.", "Derecho", "Mar S" y "Abajo". Cuando no se hace un margen en el lado frontal, toque la tecla "No margen".

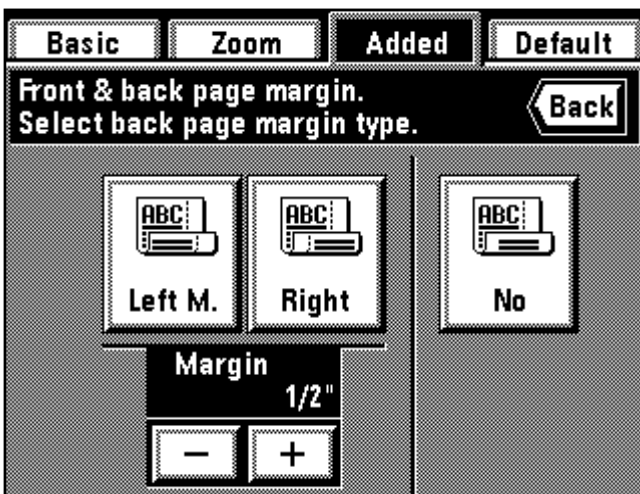

9. Select the margin width on the back side by touching the "+" key or "-" key under the margin width display. The margin width can be selected from among 1/4", 3/8", 1/2", 5/8" and 3/4".
* When the margin width setting is not changed, go to next step.
9. Sélectionner la largeur de marge sur le verso en effleurant la touche "+" ou la touche "-" sous l'affichage de largeur de marge. La largeur de marge peut être sélectionnée parmi les valeurs 1/4 po., 3/8 po., 1/2 po., 5/8 po. et 3/4 po.
* Si l'on ne désire pas changer la largeur de marge, passer à l'étape suivante.
9. Seleccione el ancho de margen en el lado de atrás tocando la tecla "+" o "-" en la indicación de ancho de margen. Se puede seleccionar el ancho de margen entre 1/4", 3/8", 1/2", 5/8" y 3/4".
* Si no se va a cambiar el ajuste de ancho de margen, vaya al siguiente paso.

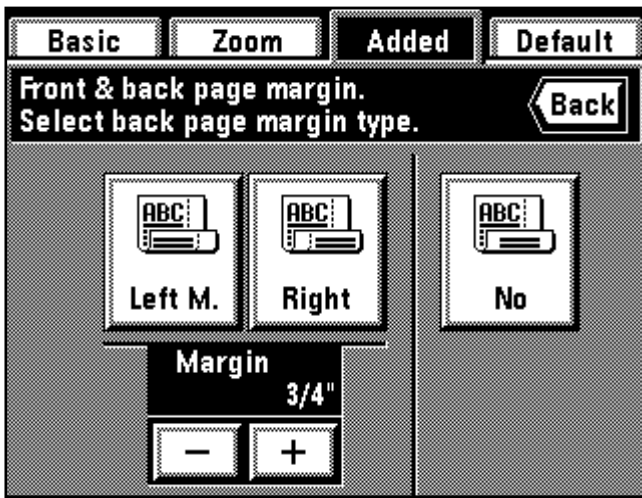

10. Select the margin position on the back side.
If no margin is made on the back side, touch the "No" key. The back side margin position will be changed, depending on the front side margin position.
When the setting is completed, the touch panel will return to the basic screen, and copying will be possible.

10. Sélectionner la position de marge sur le verso.
Si l'on ne veut créer aucune marge sur le verso, effleurer la touche "Non".
La position de marge du verso sera changée, en fonction de la position de la marge réglée sur le recto.
Une fois le réglage terminé, le panneau de touches à effleurement retourne à l'écran de base et il est alors possible de copier.

10. Seleccione la posición de margen en el lado de atrás.
Si no se va a hacer un margen en el lado de atrás, toque la tecla "No". Cambiará la posición de margen en el lado de atrás, según la posición de margen del lado frontal.
Cuando se ha completado el ajuste, la pantalla de toque volverá al menú básico, y podrá copiar.

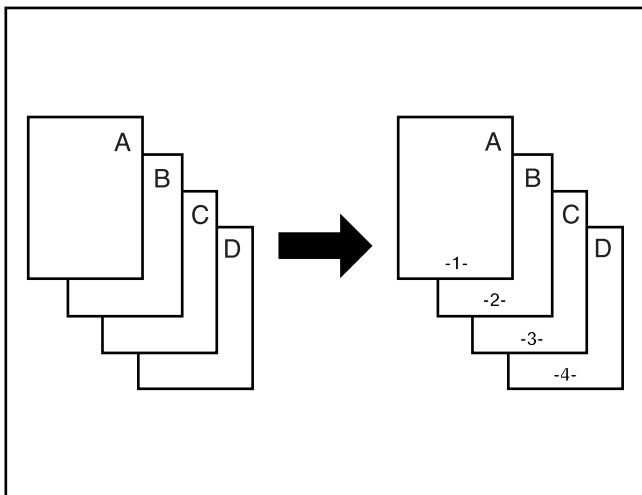

(6) Printing page numbers to copy [Print page numbers]

When copies are made from multiple originals, it is possible to assign page numbers in sequence from top of original.

There are three types of page styles: "-1-", "P.1" and "1/5". Page number will be printed in the center lower part.

* When "1/5" is selected, the total page numbers are printed in the denominator.

(6) Impression des numéros de page sur les copies

[Impression des numéros de page]

Lorsqu'on produit des copies à partir de plusieurs originaux, il est possible d'affecter des numéros de page dans l'ordre à partir du haut de l'original.

Trois styles de pages sont disponibles: "-1-", "P.1" et "1/5". Le numéro de page est imprimé au milieu de la partie inférieure.

* Lorsqu'on sélectionne "1/5", le nombre total de pages est imprimé au dénominateur.

(6) Impresión de los números de página en las copias

[Impresión de números de página]

Quando se hacen copias de múltiples originales, es posible asignar números de página en secuencia desde el primer original.

Hay tres tipos de estilos de impresión de página: "-1-", "P.1" y "1/5". El número de página se imprimirá en el centro de la parte inferior.

* Cuando se selecciona "1/5" se imprime el número total de páginas en el denominador.

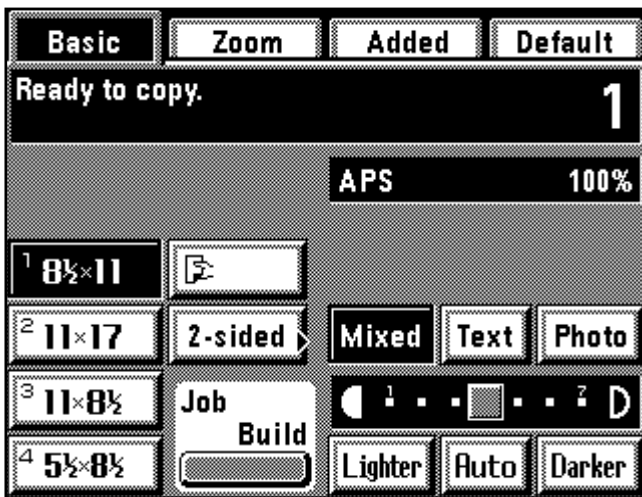

1. Set the original(s).
2. Touch the "Added" key.
The function selection screen will appear.

1. Mettre l'original (les originaux) en place.
2. Effleurer la touche "Ajout".
L'écran de sélection des fonctions apparaîtra alors.

1. Coloque el/los original(es).
2. Toque la tecla "Añadido".
Aparecerá el menú de selección de función.

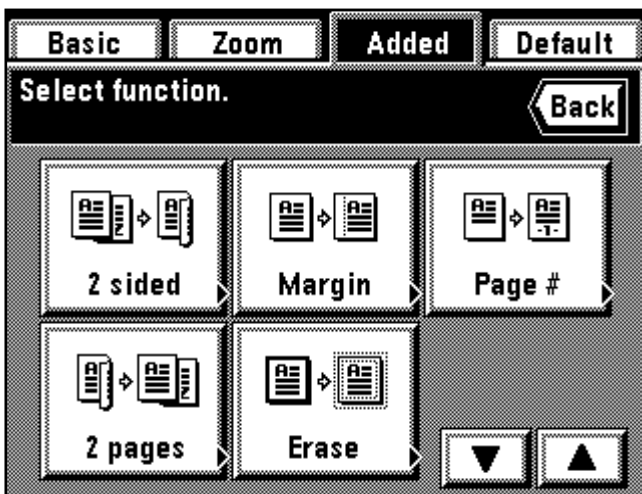

3. Touch the "Page #" key. If it is not displayed, touch the "▼" key or "▲" key to be displayed.
The page print number setting screen will appear.

3. Effleurer la touche "N° de page". Si le numéro de page n'est pas affiché, effleurer la touche "▼" ou la touche "▲" pour le faire apparaître.
L'écran de réglage d'impression de numéro de page apparaît alors.

3. Toque la tecla "Página #". Si no aparece, toque la tecla "▼" o "▲" para que aparezca.
Aparecerá el menú de ajuste de número de página.

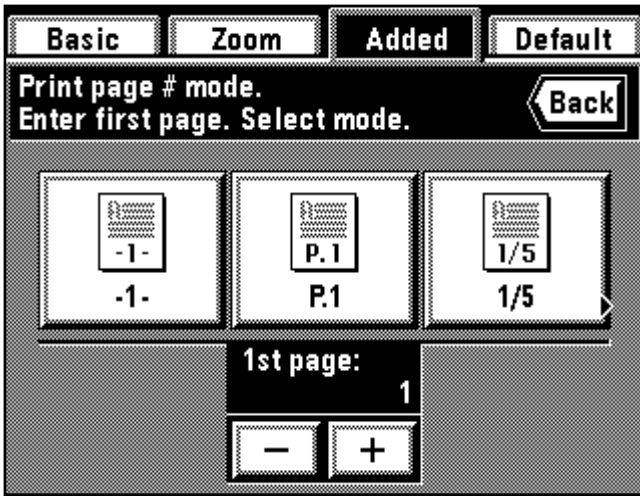

4. Change the page from which the print is started by touching the "+" key or the "-" key.
The page to be started to print can be set between pages "-10" and "900".
* "0" cannot be set.
4. Pour changer la page à partir de laquelle l'impression doit être commencée, effleurer la touche "+" ou "-".
Le numéro de page de départ d'impression peut être réglé entre "-10" et "900".
* Il n'est pas possible de régler "0".
4. Cambie la página a partir de la cual empieza la impresión con la tecla "+" o "-".
La página desde la que empieza a imprimir puede ajustarse entre las páginas "-10" y "900".
* No puede seleccionar "0".

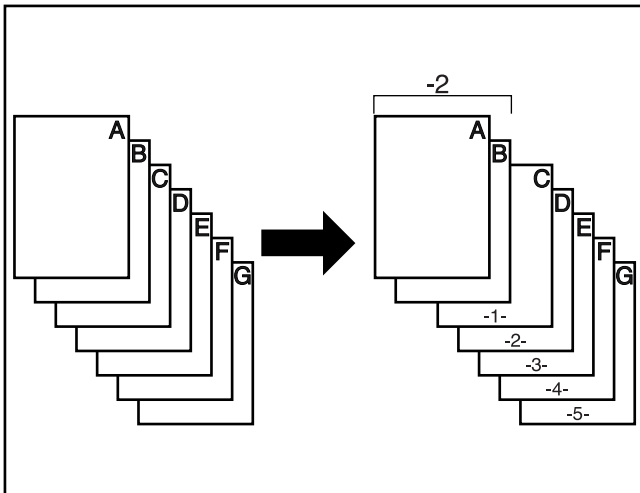

- * When minus (-) figure is entered, its page number will not be printed. After minus numbers copying are completed, the printing is started from the 1st page.
For example, when the printing is started from the third page original, set "-2".
- * Si l'on entre le signe moins (-), le numéro de page correspondant ne sera pas imprimé.
Une fois que la copie des numéros de page portant le signe moins est terminée, l'impression commence à partir de la première page.
Par exemple, si l'on commence l'impression à partir de la troisième page d'original, indiquer "-2".
- * Cuando se entra una cifra negativa (-) no se imprimirá ese número de página.
Una vez contados los números de copia con el signo de menos, empezará a imprimir desde la 1ra. página.
Por ejemplo, cuando desea empezar a imprimir desde la tercera página original, ajuste a "-2".

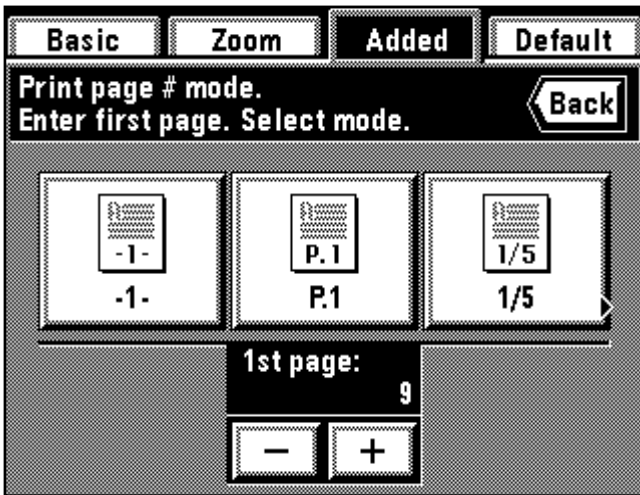

5. Select the printing style from among "-1-", "P. 1" and "1/5".
When "-1-" or "P. 1" is selected as a page printing style, the touch panel will return to the basic screen.
If "1/5" is selected, go to next step.
5. Sélectionner le style d'impression parmi les styles "-1-", P. 1" et "1/5". Si l'on sélectionne "-1-" ou "P. 1" comme style d'impression de page, le panneau de touches à effleurement retourne à l'écran de base.
Si l'on sélectionne "1/5", passer à l'étape suivante.
5. Seleccione el estilo de impresión entre "-1-", "P. 1" y "1/5".
Cuando selecciona "-1-" o "P. 1" como estilo de impresión de página la pantalla de toque volverá al menú básico.
Si se selecciona "1/5", vaya al siguiente paso.

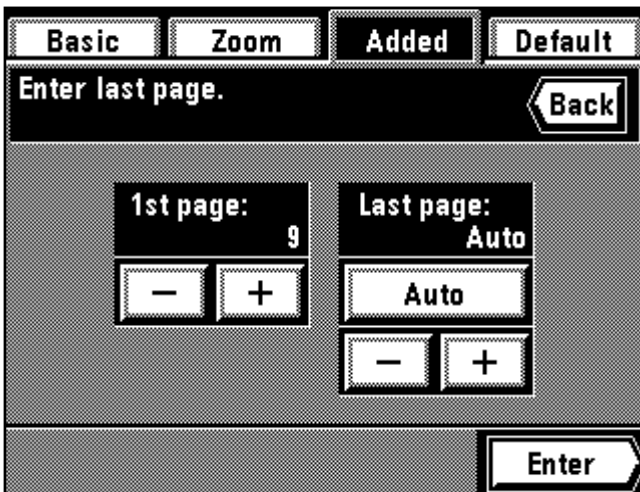

6. Set the last page number by touching the "+" key or "-" key on the right side. It can be set between pages "1" and "999".
* The page number is counted while reading the originals, and the final page is set automatically by touching the "Auto" key.
7. Touch the "Enter" key.
The touch panel will return to the basic screen.
6. Régler le numéro de la dernière page en effleurant la touche "+" ou la touche "-" sur le côté droit. Ce numéro de page peut être réglé entre "1" et "999".
* Le numéro de page est compté lors de la lecture des originaux, et la dernière page est réglée automatiquement si l'on effleure la touche "Auto".
7. Effleurer la touche "Entrez".
Le panneau de touches à effleurement retourne à l'écran de base.
6. Ajuste el último número de página tocando la tecla "+" o "-" en el lado derecho. Si puede ajustar entre los números de página "1" y "999".
* El número de página se cuenta mientras lee los originales, y se programa automáticamente la última página tocando la tecla "Auto".
7. Toque la tecla "Entre".
La pantalla de toque volverá al menú básico.

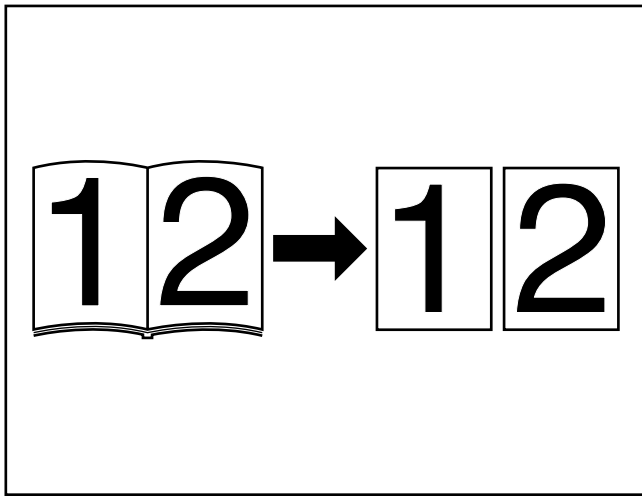

(7) Copying two-page originals as separate pages [Page separation copy mode]

● **Page separation copies from book originals**

Two-page originals of a magazine and book or the like are copied onto two separate sheets of paper.

(7) Copie d'originaux à deux pages sur des feuilles séparées [Mode de copie avec séparation de pages]

● **Copie avec séparation de pages à partir d'originaux-livres**

Les originaux à deux pages d'une revue, d'un livre, etc., sont copiés sur deux feuilles de papier séparées.

(7) Copiado de originales de dos páginas como páginas por separado [Modo de copia con separación de páginas]

● **Copias con separación de página de originales en forma de libro**

Los originales de dos páginas de una revista o libro o similar se copian en dos hojas de papel separadas.

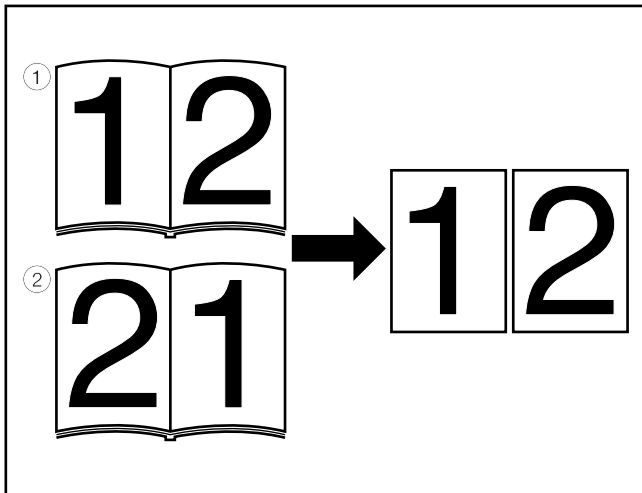

* The available size of originals is limited to 11" x 17" or 8 1/2" x 11" and paper size is limited to 11" x 8 1/2". The paper size can be changed to make zoom copy to its size.

* The binding direction of the originals can be selected.

① "Left": Two-page originals are copied from the right side.

② "Right": Two-page originals are copied from the left side.

* Le format d'original utilisable est le format 11 po. x 17 po. ou 8 1/2 po. x 11 po. seulement, et le format de papier est 11 po. x 8 1/2 po. seulement. Il est possible de changer le format de papier pour que la copie zoom corresponde à ce format.

* Il est possible de sélectionner le sens de reliure des originaux.

① "Gauche": Les originaux à deux pages sont copiés à partir du côté droit.

② "Droit": Les originaux à deux pages sont copiés à partir du côté gauche.

* Sólo pueden utilizarse originales de tamaño 11" x 17" o 8 1/2" x 11" y sólo puede utilizarse papel de copia de tamaño 11" x 8 1/2". El tamaño de papel cambiará para hacer copias con zoom de este tamaño.

* El sentido de encuadernación de los originales puede seleccionarse.

① "Izquier.": Los originales de dos páginas se copian del lado derecho.

② "Derecha": Los originales de dos páginas se copian del lado izquierdo.

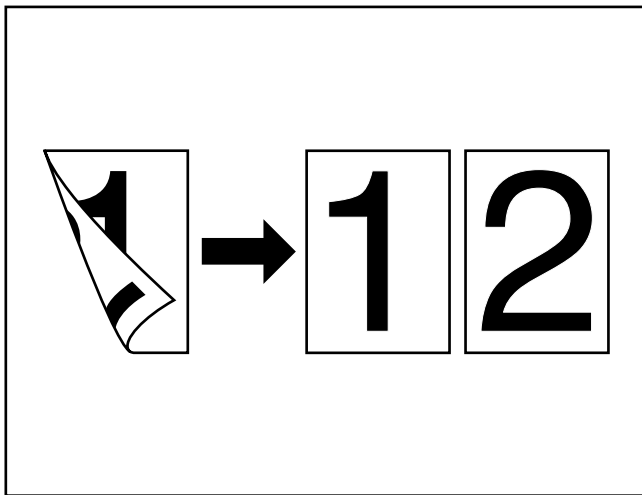

● **Page separation copies from two-sided originals**

Two-sided originals are copied onto two separate sheets of paper.

● **Copies avec séparation de pages à partir d'originaux recto/verso**

Les originaux recto/verso sont copiés sur deux feuilles de papier séparées.

● **Copias en páginas separadas de originales de dos lados**

Los originales de dos lados se copian en dos hojas de papel separadas.

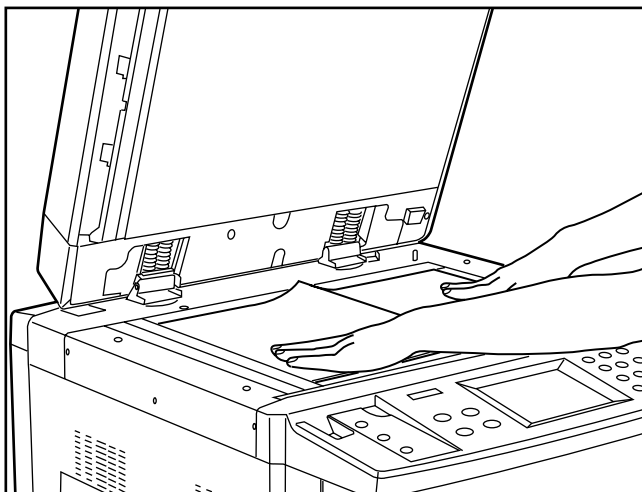

1. Set the original(s).

* When setting a book original, set as illustrated.

* Two-sided originals must be set in the DF.

1. Mettre l'original (les originaux) en place.

* Si l'on met un livre-original en place, le placer comme indiqué sur l'illustration.

* Les originaux recto/verso doivent être placés dans le DF.

1. Coloque el/los original(es).

* Cuando coloque un libro como original, póngalo como en la figura.

* Los originales de dos lados deben colocarse en el DF.

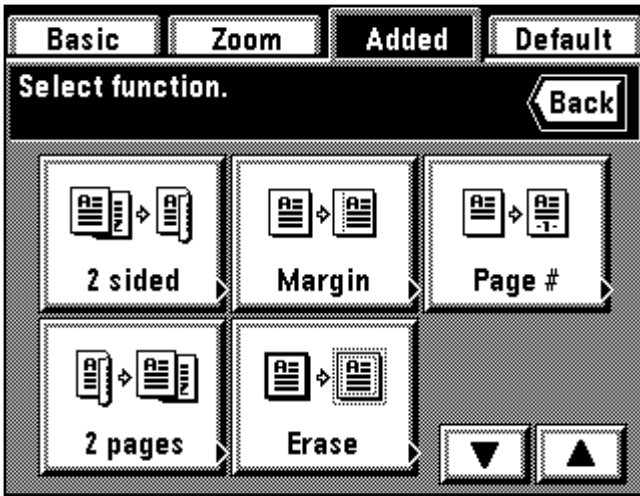

2. Touch the "Added" key.
The function selection screen will appear.
3. Touch the "2 pages" key. If it is not displayed, touch the "▼" key or "▲" key to be displayed.
The page separation copy setting screen will appear.
2. Effleurer la touche "Ajout".
L'écran de sélection des fonctions apparaît.
3. Effleurer la touche "2 pages". Si elle n'est pas affichée, effleurer la touche "▼" ou la touche "▲" pour la faire apparaître.
L'écran de réglage de la copie avec séparation de pages apparaît alors.
2. Toque la tecla "Añadido".
Aparecerá el menú de selección de función.
3. Toque la tecla "2 páginas". Si no aparece, toque la tecla "▼" o "▲" para que aparezca.
Aparecerá el menú de ajuste de copia en páginas separadas.

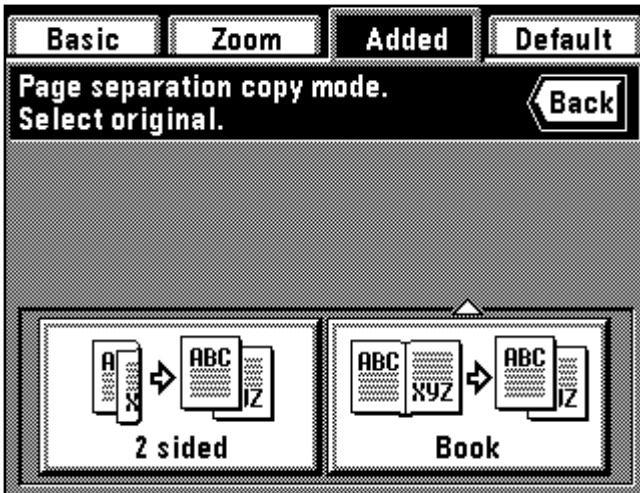

4. Select the type of originals by touching the "2 sided" key or "Book" key.
If "Book" is selected as the type of originals, go to next step.
If "2 sided" is selected, the touch panel will return to the basic screen.
4. Sélectionner le type d'original en effleurant la touche "Rect/verso" ou la touche "Livre".
Si l'on sélectionne "Livre" comme type d'original, passer à l'étape suivante.
Si l'on sélectionne "Rect/verso", le panneau de touches à effleurement retourne à l'écran de base.
4. Seleccione el tipo de originales tocando la tecla "2 Lados" o "Libro".
Si se selecciona "Libro" como tipo de originales, vaya al siguiente paso.
Si se selecciona "2 Lados", la pantalla de toque volverá al menú básico.

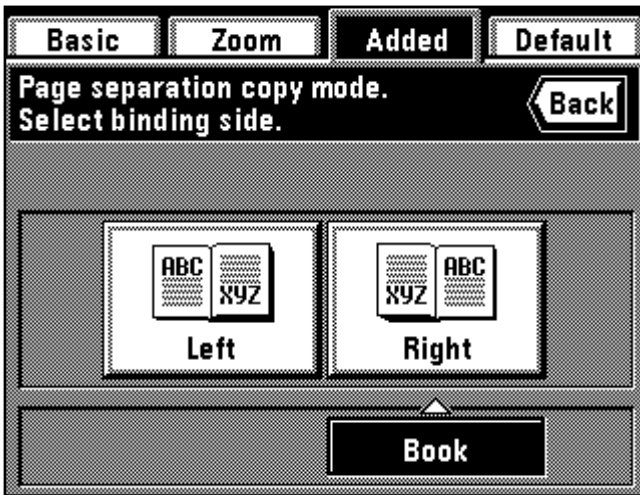

5. Select the binding direction by touching the "Left" key or "Right" key.
The touch panel will return to the basic screen.
5. Sélectionner le sens de reliure en effleurant la touche "Gauche" ou "Droit".
Le panneau de touches à effleurement retourne à l'écran de base.
5. Seleccione el sentido de encuadernación tocando la tecla "Izquier." o "Derecha".
La pantalla de toque volverá al menú básico.

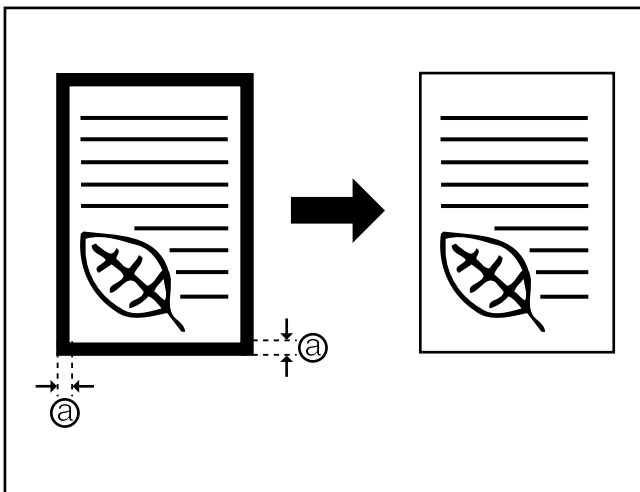

- (8) Making copies with clean edges [Border erase mode]**
- Erasing blemishes from edges of copies (Sheet)
Use for erasing shadows, lines, etc., which occur around the edges of copies made from sheet originals.
(a) is the width of erasing border
 - (8) Production de copies aux bords nets [Mode d'effacement des bords]
 - Effacement des taches sur le bord des copies (Feuilles)
Pour effacer les ombres, les lignes, etc., qui se produisent autour des bords des copies produites à partir d'originaux en feuilles.
(a) est la largeur d'effacement de bord.
 - (8) Copia con márgenes bien blancos [Modo de borrado de margen]
 - Borrado de manchas de los bordes de las copias (Hojas)
Utilice para borrar las sombras, líneas, etc., que se producen alrededor de los bordes de las copias hechas de originales como hojas.
(a) es el ancho del borde para borrado

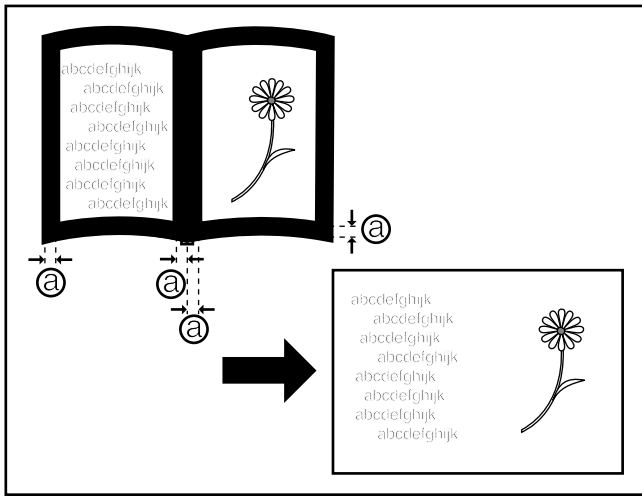

● **Erasing blemishes from edges and middle of copies made from books (Book)**

Use for making neat copies from thick books.
 (a) is the width of erasing border

● **Effacement des taches sur les bords et le centre des copies produites à partir de livres (Livre)**

Pour produire des copies nettes à partir de livres épais.
 (a) est la largeur d'effacement de bord.

● **Borrado de manchas de los bordes y en el medio de las copias de libros (Libro)**

Utilice para hacer copias buenas de libros gruesos.
 (a) es el ancho del borde de borrado

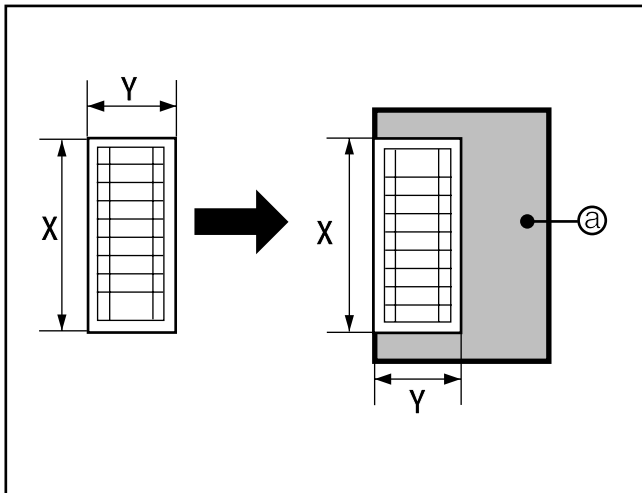

● **Selecting the erasing parts (Custom)**

For making neat, blemish-free copies on originals of non-standard sizes, i.e. sizes other than 11" x 8 1/2" etc. (a) is the area of erasing border. However, the size of the original must be registered in advance. (page 139, "① Custom border erase size")

* The left illustration displays the finishing of the copies when originals are set in the DF. When setting originals on the platen, copying will be performed based on the left rear position.

● **Sélection des parties à effacer (Personnalisé)**

Pour créer des copies nettes, sans tache, à partir d'originaux de formats non standard, c-à-d. de formats autres que 11 po. x 8 1/2 po., etc. (a) est la largeur d'effacement de bord. Toutefois, le format de l'original doit être enregistré à l'avance. (Page 139, "① Grandeur d'effacement de bordure spéciale")

* L'illustration ci-contre à gauche montre la finition des copies lorsque les originaux sont mis en place dans le DF. Lorsqu'on met les originaux en place sur la vitre d'exposition, la copie sera effectuée sur la base de la position arrière gauche.

● **Selección de las partes a borrar (especificado)**

Para hacer copias buenas, sin manchas de originales de tamaños no normales, es decir, otros tamaños que no sean 11" x 8 1/2" etc. (a) es el área de borrado de bordes. Sin embargo debe registrarse por adelantado el tamaño del original. (página 139, "① Borrado de borde de tamaño especificado")

* La figura de la izquierda muestra la terminación de las copias cuando se han colocado los originales en el DF. Cuando coloque los originales en la platina, las copias se harán basadas en la posición trasera izquierda.

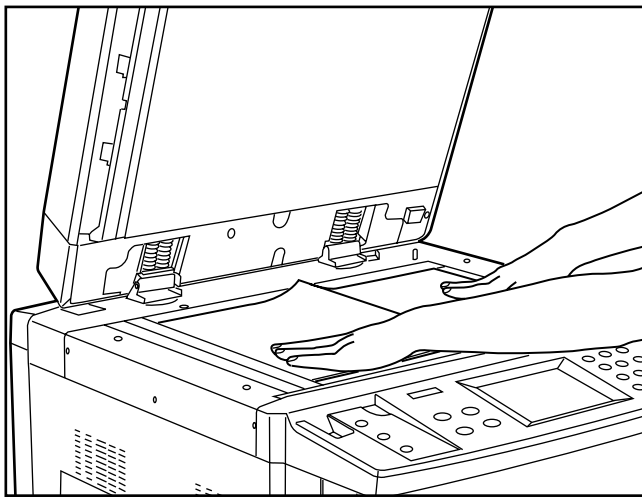

1. Set the original(s).
 * In the case of Book erase, set as illustrated.
2. Touch the "Added" key.
 The function selection screen will appear.

1. Mettre l'original (les originaux) en place.
 * Dans le cas d'effacement Livre, les placer comme indiquer sur l'illustration.
2. Effleurer la touche "Ajout".
 L'écran de sélection des fonctions apparaît.

1. Coloque el/los original(es).
 * En el caso del borrado de Libro, ajuste como en la figura.
2. Toque la tecla "Añadido".
 Aparecerá el menú de selección de función.

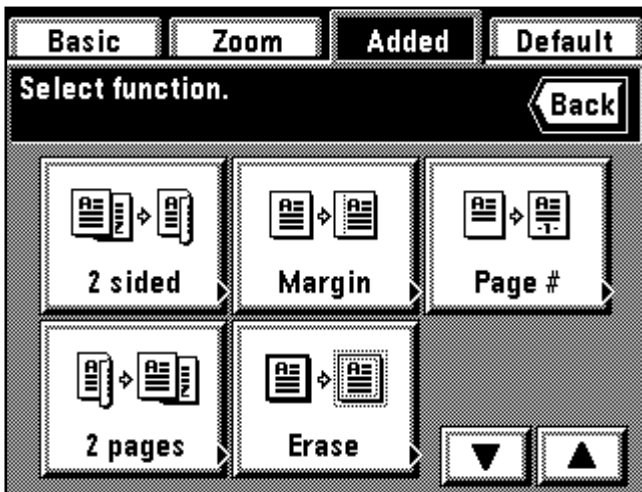

3. Touch the "Erase" key.
 If it is not displayed, touch the "▼" key or "▲" key to be displayed.
 The border erasure setting screen will appear.

3. Effleurer la touche "Effacez".
 Si elle n'est pas affichée, effleurer la touche "▼" ou la touche "▲" pour la faire apparaître.
 L'écran de réglage d'effacement des bords apparaît alors.

3. Toque la tecla "Borre".
 Si no aparece, toque la tecla "▼" o "▲" para que aparezca.
 Aparecerá el menú de ajuste de borrado de borde.

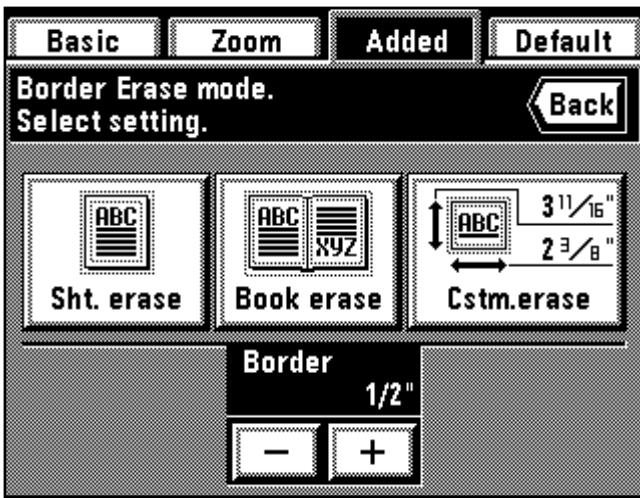

4. When changing the border erasing width with "Sht. erase" or "Book erase", touch the "+" key or "-" key. The width can be selected from among 1/4", 1/2" and 3/4".

* The custom border erasing size of an original must be registered in advance. (page 139, "① Custom border erase size")

4. Si l'on change la largeur d'effacement des bords avec "Eff. feui." ou "Eff. livr.", effleurer la touche "+" ou la touche "-". La largeur peut être sélectionnée parmi les valeurs 1/4 po., 1/2 po. et 3/4 po.

* Le format pour l'effacement des bords personnalisé d'un original doit être enregistré à l'avance. (Page 139, "① Grandeur d'effacement de bordure spéciale")

4. Cuando cambie el ancho de borrado de borde con "Borra.Hoja" o "Borra.Lbr.", toque la tecla "+" o "-". Se puede seleccionar el ancho de entre 1/4", 1/2" y 3/4".

* El tamaño de borrado de borde especificado del original debe registrarse por adelantado. (página 139, "① Borrado de borde de tamaño especificado")

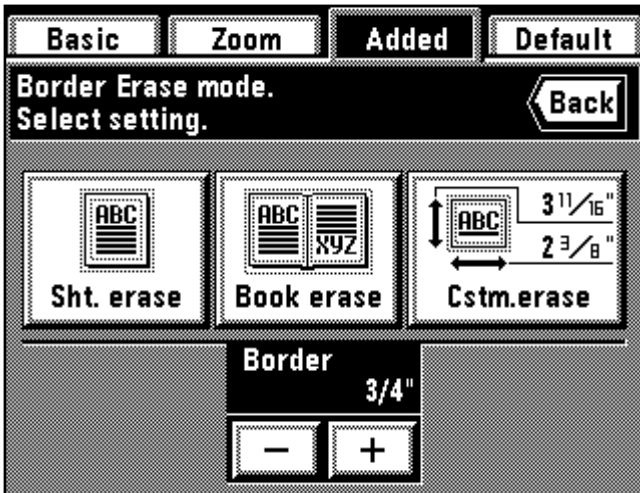

5. Select the type of originals by touching the "Sht. erase" key, "Book erase" key or "Cstm. erase" key.

The touch panel will return to the basic screen.

5. Sélectionner le type d'original en effleurant la touche "Eff. feui.", la touche "Eff. livr." ou la touche "Eff. pers.".

Le panneau de touches à effleurement retourne à l'écran de base.

5. Seleccione el tipo de originales tocando la tecla "Borra.Hoja", "Borra.Lbr." o "Borra.Cstm".

La pantalla de toque volverá al menú básico.

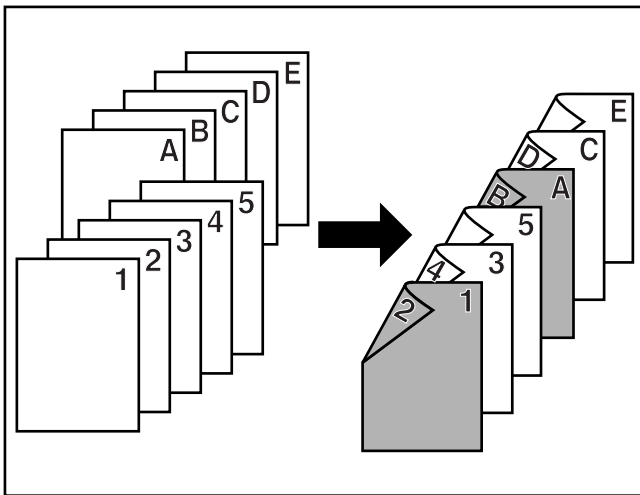

(9) Making covers or insert sheets among the copies [Sheet copy]

The Sheet mode has three submodes: cover, insert and chapter.

① Submodes

(9) Pour créer des couvertures ou des feuilles intercalaires parmi les copies [Copie feuilles]

Le mode Feuilles possède trois sous-modes: couverture, intercalaire et chapitre.

① Sous-modes

(9) Creación de tapas o inserción de hojas entre las copias [Copia en papel especial]

El modo de hoja tiene tres submodos: tapa, inserción y capítulo.

① Submodos

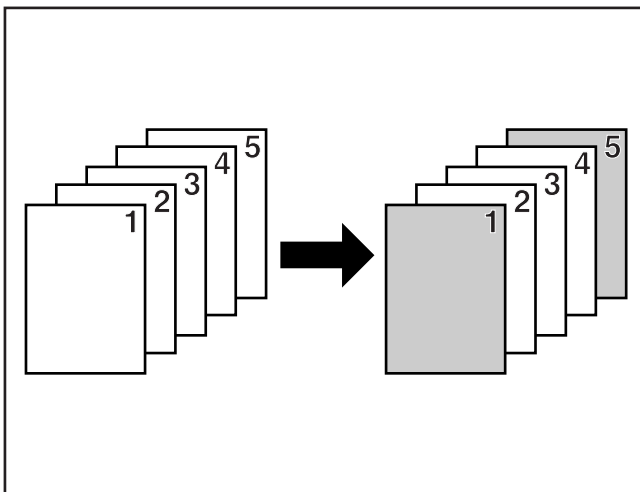

● Cover mode

Certain sheets of paper in the stack bypass tray are made into front or back covers. Two-sided copying, one-sided copying or blank can be selected for the front cover. Whether copying onto the back cover or not, and no back cover can be selected for the back cover.

* See the following table for the combination of settings and finishing.

● Mode de couverture

Certaines feuilles de papier contenues dans le plateau d'alimentation manuelle sont utilisées pour produire des couvertures de dessus ou de dos. Il est possible de sélectionner la copie recto/verso, la copie recto seul ou la copie verso pour la couverture de dessus. Que l'on copie sur la couverture de dos ou non, aucune couverture de dos peut être sélectionné pour la couverture de dos.

* Pour la combinaison de réglages et la finition, se reporter au tableau suivant.

● Modo de tapas

Algunas hojas de papel en la bandeja de alimentación multi-hojas sirven para las tapas frontal y trasera.

Puede seleccionarse la copia en los dos lados, copia de un lado o copia en blanco para la cubierta frontal. Puede seleccionar si se hace la copia en la tapa trasera o no.

* Vea el siguiente cuadro para las combinaciones de ajustes y terminación.

"Back" / "Front"	"Front"	"Blank"	"No"
"2sided" *1			
"Front" *2			
"Blank" *2			

* 1: An example of two-sided copying is illustrated.

* 2: An example of one-sided copying is illustrated.

"Verso" / "Recto"	"Recto"	"Vierge"	"Non"
"R/V" *1			
"Recto" *2			
"Vierge" *2			

* 1: Un exemple de copie recto/verso est indiqué sur l'illustration.

* 2: Un exemple de copie recto seul est indiqué sur l'illustration.

	"Revés"		"Frente"		"Revés"		"No"
"Frente"							
"2lados" *1							
"Frente" *2							
"Revés" *2							

* 1: Se da la figura de un ejemplo de copia en los dos lados.

* 2: Se da la figura de un ejemplo de copia en un lado.

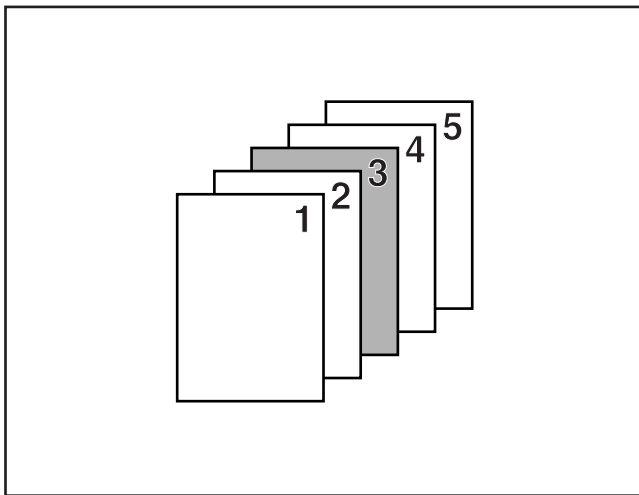

● Insert mode

Insert sheets can be inserted at specified place(s) among the copies of multiple sheet originals. The insert sheets themselves can also be copied onto.

* Insert sheets must be set beforehand which of these is to be used. (page 140, "⑬ Drawer for insert sheet")

● Mode d'intercalaire

Les feuilles intercalaires peuvent être insérées à des endroits spécifiés parmi les copies d'originaux à plusieurs feuilles. Il est aussi possible de copier sur les feuilles intercalaires elles-mêmes.

* Il faut mettre en place à l'avance les feuilles intercalaires dans le tiroir que l'on veut utiliser. (Page 140, "⑬ Tiroir pour intercalaire")

● Modo de inserción

Se pueden colocar hojas de inserción en lugar(es) especificado(s) en las copias con originales de múltiples hojas. Puede copiar en las hojas de inserción.

* Las hojas de inserción deben seleccionarse de donde se vana utilizar. (página 140, "⑬ Gaveta para hojas de inserción")

* Settings which can be selected are different, depending on the settings of original and finishing of copying paper.
A circle ("○") indicates that the setting is possible.

		"Fr/Rear Copy"	"Front Copy"	"Fr/Rear Blank"
"1 sided" copy	"1 sided" original		○	○
"2 sided" copy	"2 sided" original	○	○	○
	"1 sided" original	○	○	○
"2 pages" copy	"2 sided" original		○	○

* Les réglages que l'on peut sélectionner varient selon les réglages de l'original et la finition du papier copie.
Un cercle ("○") indique que le réglage est utilisable.

		"R/V Copie"	"Recto Copie"	"R/V Vierge"
Copie "Recto"	Original "Recto"		○	○
Copie "Rec/verso"	Original "Rect/verso"	○	○	○
	Original "Recto"	○	○	○
Copie "2 pages"	Original "Rect/verso"		○	○

* Los ajustes que pueden seleccionarse son diferentes según los ajustes para el original y terminación del papel de copia.
Un círculo ("○") indica que el ajuste es posible.

		"Fr./Atra Copia"	"Frente Copia"	"Fr/Revés Revés"
Copia "1 Lado"	Original "1 Lado"		○	○
Copia "2 Lados"	Original "2 Lados"	○	○	○
	Original "1 Lado"	○	○	○
Copia "2 Páginas"	Original "2 Lados"		○	○

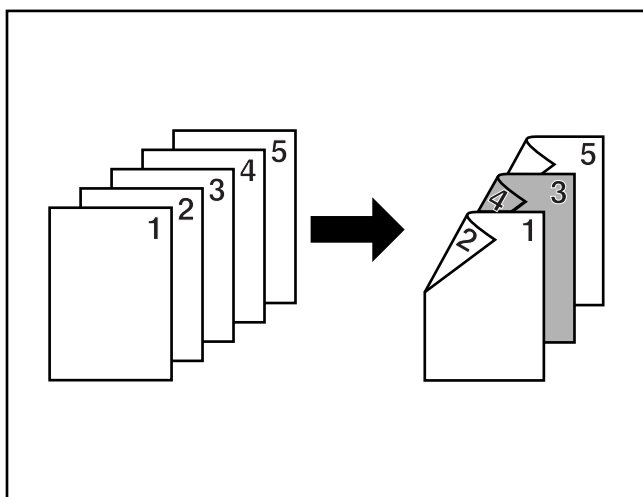

- When copying on the front/back side of the insert sheets
* An example of two-sided copying is illustrated.

- Lorsque la copie est effectuée sur le recto/verso des feuilles intercalaires
* Un exemple de copie recto/verso est indiqué sur l'illustration.

- Cuando copie en el lado frontal/trasero de las hojas de inserción
* Se da la figura de un ejemplo de copia en los dos lados.

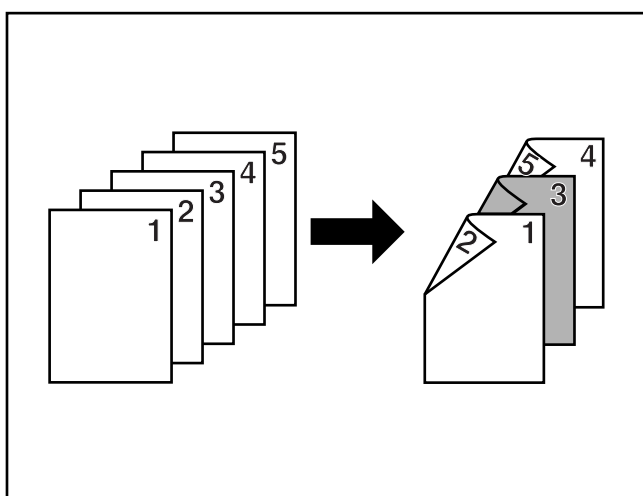

- When copying on the front side only of the insert sheets
* An example of two-sided copying is illustrated.

- Lorsque la copie est effectuée seulement sur le recto des feuilles intercalaires
* Un exemple de copie recto/verso est indiqué sur l'illustration.

- Cuando se copia sólo el lado frontal de las hojas de inserción
* Se da la figura de un ejemplo de copia en los dos lados.

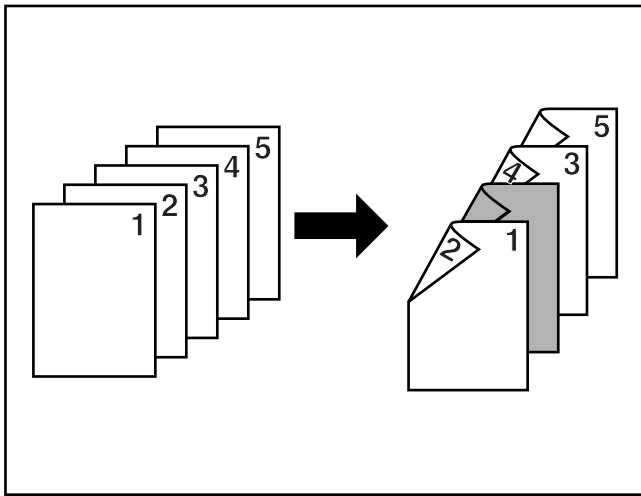

- When not copying on the front/back side of the insert sheets
* An example of two-sided copying is illustrated.

- Lorsqu'aucune copie n'est effectuée sur le recto/verso des feuilles intercalaires
* Un exemple de copie recto/verso est indiqué sur l'illustration.

- Cuando no copie en el lado frontal/trasero de las hojas de inserción
* Se da la figura de un ejemplo de copia en los dos lados.

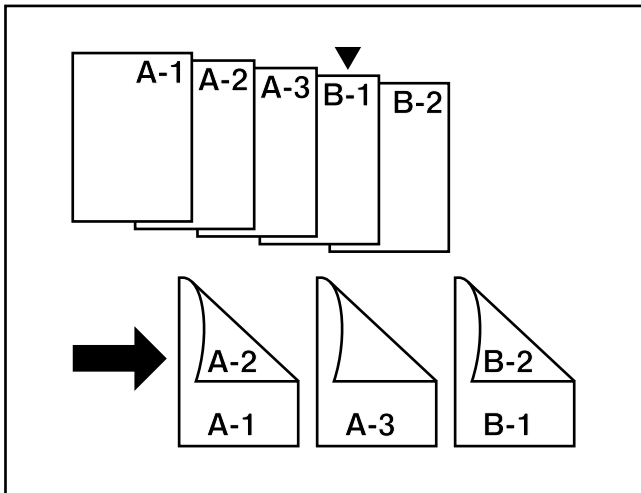

● **Chapter mode**

Sheets of paper can be specified as chapter pages that will be copied onto on the front only, when two-sided copies are made from 1 sided or 2 sided originals.
Specified pages are copied onto on the front only even if original page number specified is even.

● **Mode de chapitre**

Il est possible de désigner des feuilles de papier comme pages de chapitre qui seront copiées sur le dessus seulement, lorsqu'on réalise des copies recto/verso à partir d'originaux à 1 face ou à 2 faces.
La copie sera effectuée sur les pages désignées sur le dessus seulement même si le nombre de pages d'original désigné est pair.

● **Modo de capítulo**

Se pueden especificar que las hojas de papel para páginas de capítulo se copien sólo en el lado frontal, cuando se hacen copias de 2 lados de originales de 1 lado o de 2 lados.
Las páginas especificadas se copias sólo en el frente incluso cuando el número de página especificado es par.

② **Combination of modes**

The combination of the modes can be differentiated depending on the type of copying; one-sided, two-sided or two-page copying.
See the following table. A circle ("○") indicates that the combination is possible.

		"Cover"	"Insertion"	"Chapter."	"Cover + Insertion"	"Cover + Chapter."	"Insertion + Chapter."	"Cover + Insertion + Chapter."
"1 sided" copy		○	○		○			
"2 sided" copy	"2 sided" original	○	○		○			
	"Book" original	○						
	"1 sided" original	○	○	○	○	○	○	○
"2 pages" copy	"2 sided" original	○	○		○			
	"Book" original	○						

* When the cover and insert modes are combined with two-sided copying, the inserting positions for insert sheets may be limited to even or odd pages only, depending on the cover submode.

* When the insert mode and chapter mode are combined, the function works on the same page. Thus, it is impossible to specify the inserting page of insertion paper and chapter specified page individually.

② **Combinaison de modes**

La combinaison des modes peut être différenciée, selon le type des originaux; copie recto simple, recto/verso ou divisée. Se reporter au tableau suivant. Un cercle ("○") indique que la combinaison est possible.

		"Couvert."	"Insertion"	"Chapitre"	"Couvert. + Insertion"	"Couvert. + Chapitre"	"Insertion + Chapitre"	"Couvert. + Insertion + Chapitre"
Copie "Recto"		○	○		○			
Copie "Rec/verso"	Original "Rect/verso"	○	○		○			
	Original "Livre"	○						
	Original "Recto"	○	○	○	○	○	○	○
Copie "2 pages"	Original "Rect/verso"	○	○		○			
	Original "Livre"	○						

* Lorsque les modes de couverture et d'intercalaire sont combinés avec la copie recto/verso, les positions d'insertion pour les feuilles intercalaires pourra être limité aux pages paires ou impaires seulement, selon le sous-mode de couverture utilisé.

* Lorsque le mode d'intercalaire et le mode de chapitre sont combinés, la fonction sera utilisée sur la même page. Il est ainsi impossible de spécifier la page d'insertion de la page intercalaire et de la page de chapitre séparément.

② **Combinación de modos**

La combinación de modos es diferente según el tipo de original; copia de un lado, duplex o en hojas separadas. Vea el siguiente cuadro. Un círculo ("○") indica que la combinación es posible.

		"Cubierta"	"Introduc."	"Capitula."	"Cubierta + Introduc."	"Cubierta + Capitula."	"Introduc. + Capitula."	"Cubierta + Introduc. + Capitula."
Copia "1 Lado"		○	○		○			
Copia "2 Lados"	Original "2 Lados"	○	○		○			
	Original "Libro"	○						
	Original "1 Lado"	○	○	○	○	○	○	○
Copia "2 Páginas"	Original "2 Lados"	○	○		○			
	Original "Libro"	○						

* Cuando se combinan los modos de tapas y de inserción con la copia en los dos lados, las posiciones de inserción para las hojas de inserción pueden limitarse sólo a las páginas pares o impares, según el submodo de tapas.

* Cuando se combinan el modo de inserción y el modo de capítulo, la función actúa en la misma página. De esta forma es imposible especificar la página de inserción del papel de inserción y capítulo especificado individualmente.

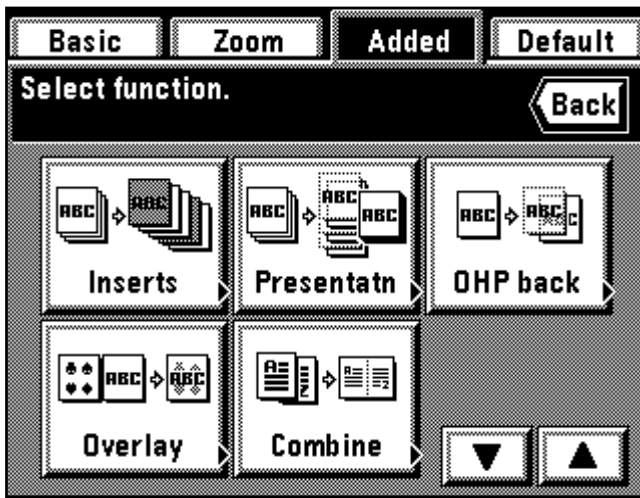

③ How to make copies in the sheet mode

1. Touch the "Added" key.
The function selection screen will appear.
2. Touch the "Inserts" key. If it is not displayed, touch "▼" or "▲" key to be displayed.
The copy mode setting screen will appear.

③ Production de copies en mode de feuilles

1. Effleurer la touche "Ajout".
L'écran de sélection des fonctions apparaît.
2. Effleurer la touche "Intercal.". Si cette touche n'est pas affichée, effleurer la touche "▼" ou "▲" pour la faire apparaître.
L'écran de réglage de mode de copie apparaît alors.

③ Copias en el modo de hoja

1. Toque la tecla "Añadido".
Aparecerá el menú de selección de función.
2. Toque la tecla "Encarte". Si no aparece, toque la tecla "▼" o "▲" para que aparezca.
Aparecerá el menú de ajuste de modo de copia.

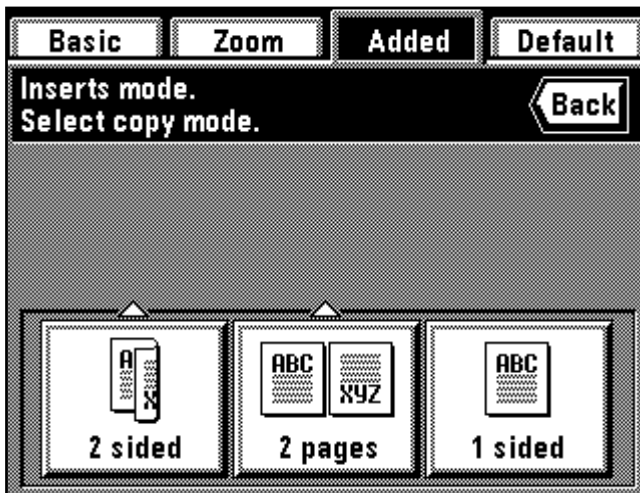

3. Select the finishing of copying by touching the "2 sided" key, "2 pages" key or "1 sided" key.
* If "2 sided" is selected, go to next step.
If "2 pages" is selected, go to step 6.
If "1 sided" is selected, go to step 8.

3. Sélectionner la finition des copies en effleurant la touche "Rec/verso", la touche "2 pages" ou la touche "Recto".
* Si "Rec/verso" est sélectionné, passer à l'étape suivante.
Si "2 pages" est sélectionné, passer à l'étape 6.
Si "Recto" est sélectionné, passer à l'étape 8.

3. Seleccione la terminación del copiado tocando la tecla "2 Lados", "2 Páginas" o "1 Lado".
* Si se selecciona "2 Lados", vaya al siguiente paso.
Si se selecciona "2 Páginas", vaya al paso 6.
Si se selecciona "1 Lado", vaya al paso 8.

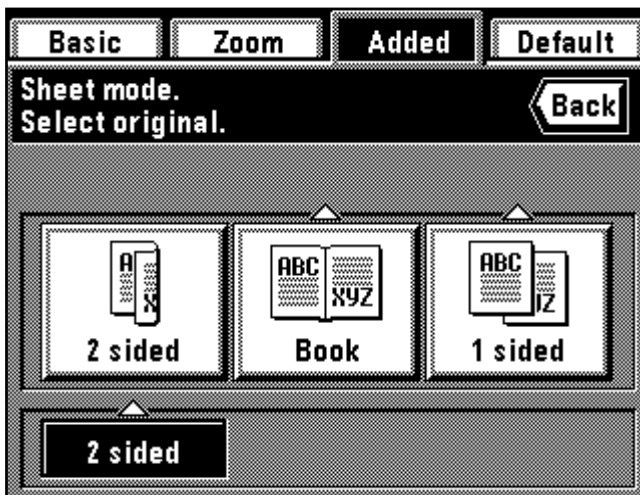

4. Specify the type of original, by touching the "2 sided", "Book" or "1 sided" key.
* If "2 sided" is selected, go to step 8.
If "Book" is selected, go to step 7.
If "1 sided" is selected, go to next step.

4. Indiquer le type d'original en effleurant la touche "Rect/verso", "Livre" ou "Recto".
* Si "Rect/verso" est sélectionné, passer à l'étape 8.
Si "Livre" est sélectionné, passer à l'étape 7.
Si "Recto" est sélectionné, passer à l'étape suivante.

4. Especificue el tipo de original, tocando la tecla "2 Lados", "Libro" o "1 Lado".
* Si se selecciona "2 Lados", vaya al paso 8.
Si se selecciona "Libro", vaya al paso 7.
Si se selecciona "1 Lado", vaya al siguiente paso.

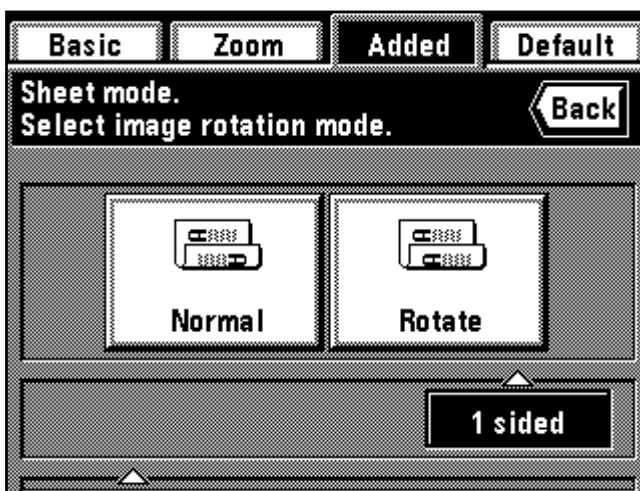

5. Select the copying direction of the back side.
"Normal": The back side is copied in the same direction as it is.
"Rotate": The back side is copied by turning 180 degrees. Each two-page original is to be copied in the same direction by binding the finished copies in the upper part.
Go to step 8.

5. Sélectionner le sens de copie sur le verso.
"Normal": Le verso est copié dans son sens actuel.
"Tournez": Le verso est copié en étant tourné de 180 degrés. Chaque original à deux pages sera copié dans le même sens en reliant les copies terminées dans la partie supérieure.
Passer à l'étape 8.

5. Seleccione el sentido de copiado del lado trasero.
"Normal": El lado trasero se copia en el mismo sentido en el que está.
"Gire": El lado trasero se copia girado en 180 grado. Cada original de dos páginas se copia en el mismo sentido encuadrando las copias terminadas en su parte superior.
Vaya al paso 8.

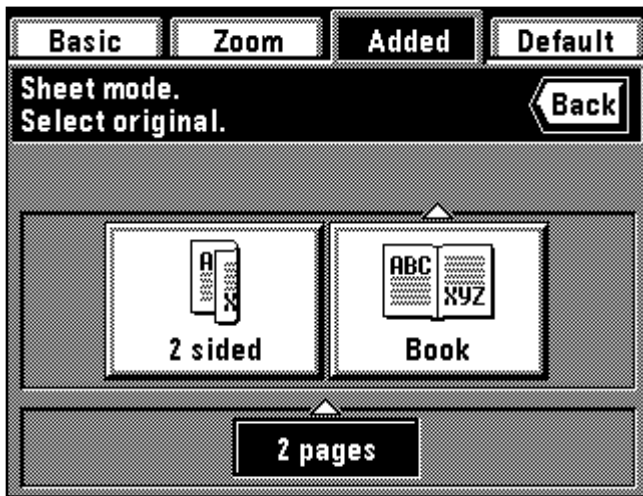

6. Specify the type of original, by touching the "2 sided" or "Book" key.
 * If "2 sided" is selected, go to step 8.
 If "Book" is selected, go to next step.

6. Indiquer le type d'original en effleurant la touche "Rect/verso" ou "Livre".
 * Si "Rect/verso" est sélectionné, passer à l'étape 8.
 Si "Livre" est sélectionné, passer à l'étape suivante.

6. Especifica el tipo de original, tocando la tecla "2 Lados" o "Libro".
 * Si se selecciona "2 Lados", vaya al paso 8.
 Si se selecciona "Libro", vaya al siguiente paso.

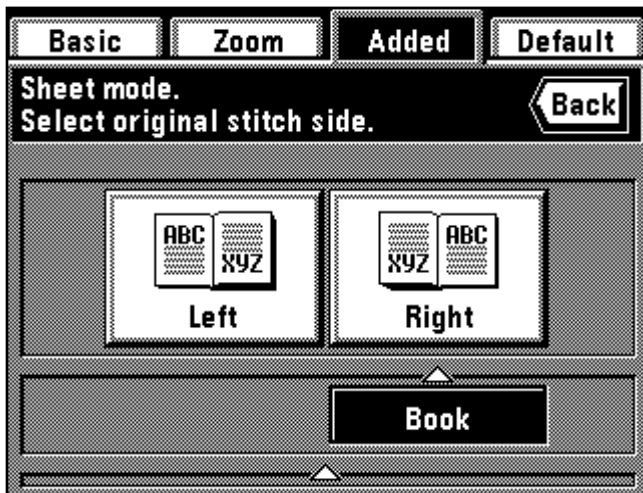

7. Select the binding direction of book originals.
 "Left": Two-page originals are copied from right side.
 "Right": Two-page originals are copied from left side.
 Go to next step.

7. Sélectionner le sens de reliure des originaux-livres.
 "Gauche": Les originaux à deux pages sont copiés à partir du côté droit.
 "Droit": Les originaux à deux pages sont copiés à partir du côté gauche.
 Passer à l'étape suivante.

7. Seleccione el sentido de encuadernación de originales como libros.
 "Izquier.": Los originales de dos páginas se copian del lado derecho.
 "Derecha": Los originales de dos páginas se copian del lado izquierdo.
 Vaya al siguiente paso.

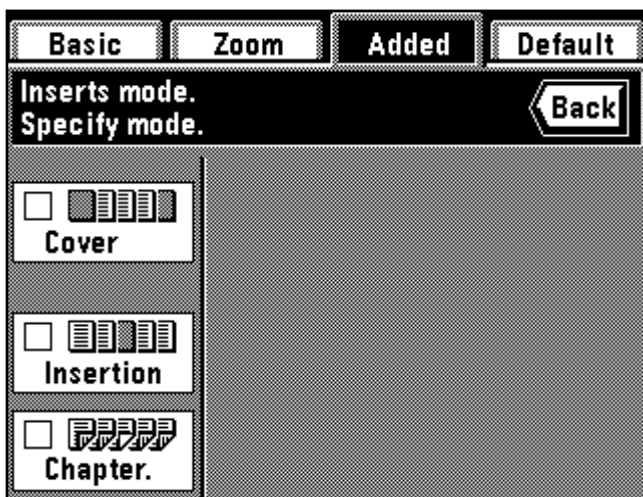

- * When copy mode setting is completed, the display will change to the sheet mode setting screen. Set each mode in accordance with the following procedure.

- * Each mode on the display can be combined.
 (Page 69, "② Combination of modes")

- * Une fois que le réglage du mode de copie est terminé, l'affichage passe à l'écran de réglage du mode de feuilles. Régler chaque mode en procédant de la manière suivante.

- * Il est possible de combiner chacun des modes affichés.
 (Page 70 "② Combinaison de modes")

- * Cuando se ha terminado el ajuste de modo de copia, la indicación cambiará al modo en el menú de ajuste de modo de hoja. Ajuste cada modo de acuerdo con el siguiente procedimiento.

- * Se puede combinar cada modo en la indicación.
 (página 70, "② Combinación de modos")

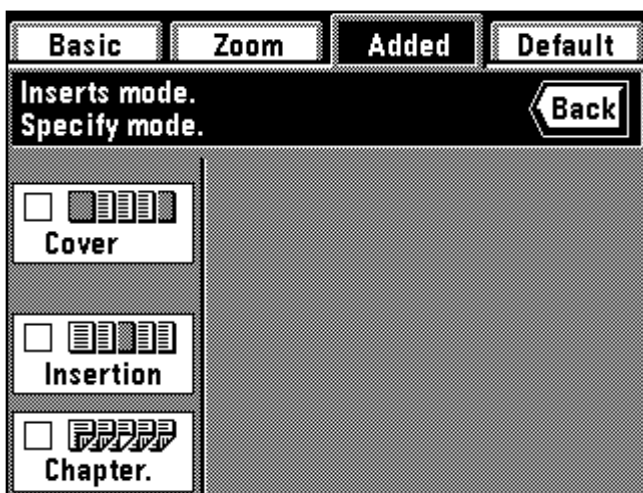

- **Cover mode settings**
 8. Touch the "Cover" key.

- **Réglages du mode de couverture**
 8. Effleurer la touche "Couvert.".

- **Ajustes de modo de tapas**
 8. Toque la tecla "Cubierta".

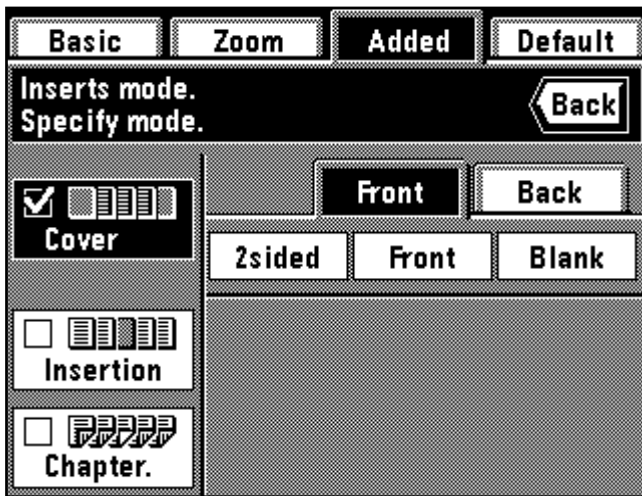

9. Select the cover setting by touching the "2sided" key, the "Front" key (copy only on the front side) or the "Blank" key.
 * If "2 pages" or "1 sided" was selected for finishing of copying in step 3, "2 sided" cannot be selected in this procedure.

9. Sélectionner le réglage de couverture en effleurant la touche "R/V", la touche "Recto" (copie sur le recto seulement) ou la touche "Vierge".
 * Si "2 pages" ou "Recto" a été sélectionné pour la finition de copie à l'étape 3, il n'est pas possible de sélectionner "Rec/verso" en procédant ainsi.

9. Seleccione el ajuste de tapas tocando la tecla "2lados", la tecla "Frente" (copia sólo en el lado frontal) o "Revés".
 * Si se seleccionó "2 Páginas" o "1 Lado" para la terminación del copiado en el paso 3, no puede seleccionar "2 Lados" en este procedimiento.

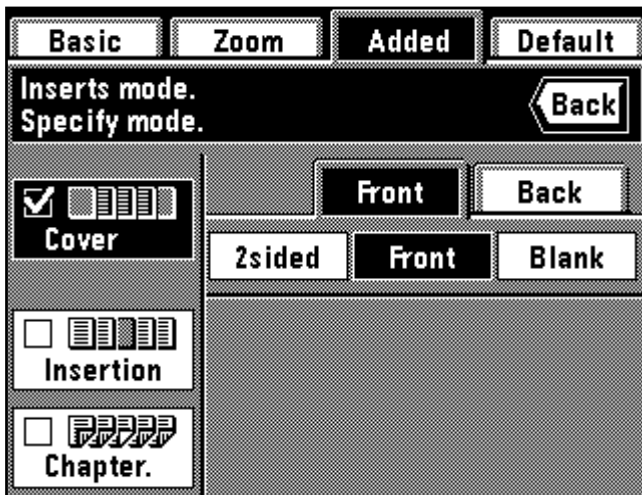

10. Touch the "Back" key.
 11. Select the back cover setting by touching the "Front" key (copy only on the front side), "Blank" key or "No" key (no back cover is attached).
 * When other modes are not set, go to step 19.

10. Effleurer la touche "Verso".
 11. Sélectionner le réglage de couverture de dos en effleurant la touche "Recto" (copie sur le recto seulement), "Vierge" ou "Non" (aucune couverture de dos fixée).
 * Si les autres modes ne sont pas établis, passer à l'étape 19.

10. Toque la tecla "Revés".
 11. Seleccione el ajuste de tapa trasera tocando la tecla "Frente" (copia sólo en el lado frontal), "Revés" o "No" (no se coloca una tapa trasera).
 * Cuando no se van a ajustar otros modos, vaya al paso 19.

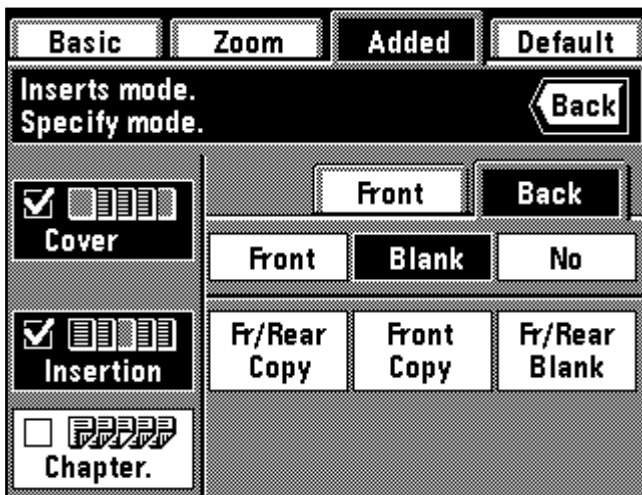

- **Insert mode settings**
 12. Touch the "Insertion" key.
 13. Specify the type of insert sheet, by touching the "Fr/Rear Copy", "Front Copy" or "Fr/Rear Blank" key.
 * If either of the other two modes is not selected, go to step 15.

- **Réglages du mode d'intercalaire**
 12. Effleurer la touche "Insertion".
 13. Indiquer le type de feuille intercalaire en effleurant la touche "R/V Copie", "Recto Copie" ou "R/V Vierge".
 * Si aucun des deux autres modes n'est sélectionné, passer à l'étape 15.

- **Ajustes de modo de inserción**
 12. Toque la tecla "Introduc".
 13. Especifique el tipo de hoja de inserción tocando la tecla "Fr./Atra Copia", "Frente Copia" o "Fr/Revés Revés".
 * Si no va a seleccionar uno de los otros dos modos, vaya al paso 15.

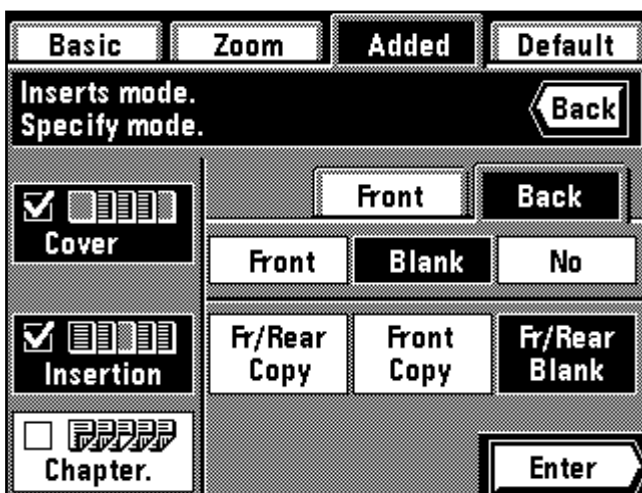

- **Chapter mode settings**
 14. Touch the "Chapter." key.
 Go to next step.

- **Réglages du mode de chapitre**
 14. Effleurer la touche "Chapitre".
 Passer à l'étape suivante.

- **Ajustes de modo de capítulo**
 14. Toque la tecla "Capitula".
 Vaya al siguiente paso.

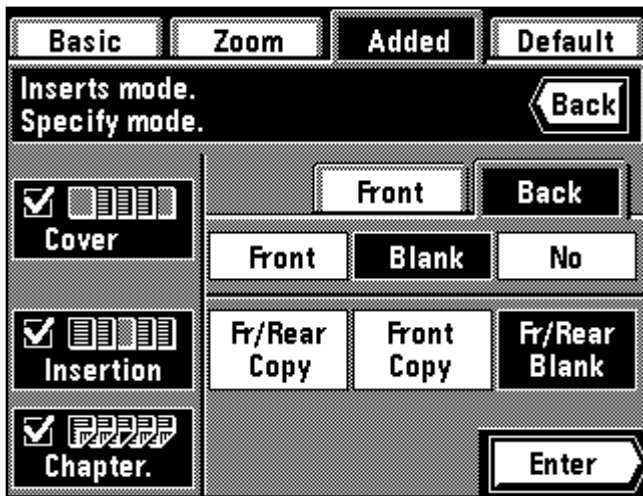

● **Insert sheets / Chapter page specification**

* Check each of settings. The page specification may be cancelled if the setting is changed after the page was specified.

15. Touch the "Enter" key.
The screen for specifying the pages will appear.

● **Spécification des feuilles intercalaires / Page de chapitre**

* Vérifier chacun des réglages. La spécification de la page peut être annulée si le réglage est changé après que la page ait été spécifiée.

15. Effleurer la touche "Entrez".
L'écran pour spécifier les pages apparaît alors.

● **Especificación de hojas de inserción / página de capítulo**

* Verifique cada uno de los ajustes. Puede cancelar la especificación de página si se cambia el ajuste después de especificar la página.

15. Toque la tecla "Entre".
Aparecerá el menú para especificar las páginas.

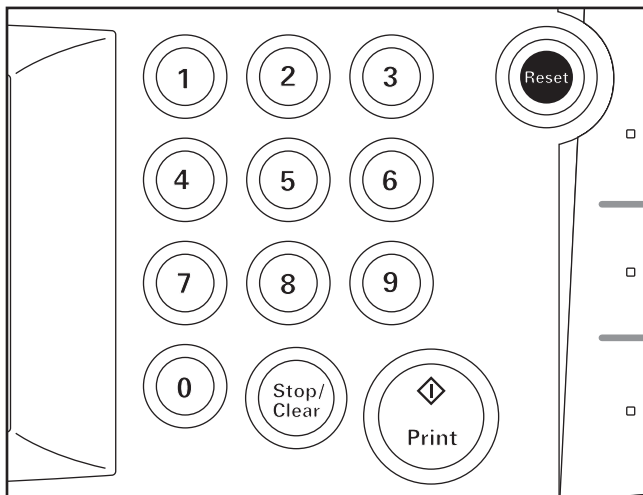

16. Enter the page numbers to be specified to sheets/chapter pages using the numeric keys.

16. Entrer les numéros de page à spécifier pour les feuilles/pages de chapitre à l'aide des touches numériques.

16. Entre los números de página a especificar en las hojas/página de capítulos utilizando las teclas numéricas.

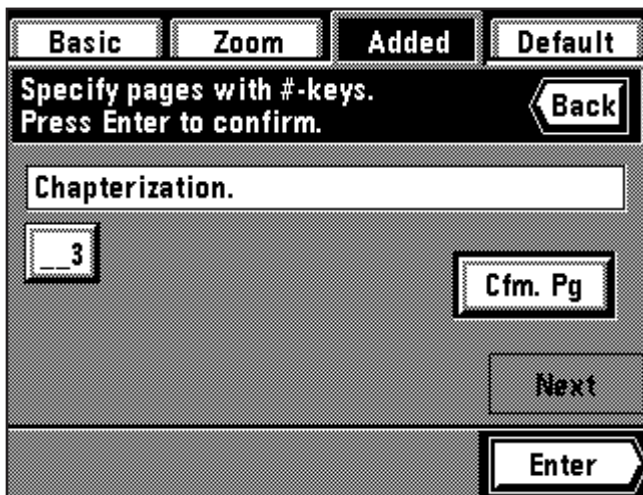

17. Touch the "Cfm. Pg" key.

* When multiple pages are entered, repeat steps 16 and 17. The screen will be changed in 15 pages increments. When checking, touch the "Next" key or "Previous" key to change the screen.

* When changing the specified page, touch the display for the page to be changed directly, and repeat steps 16 and 17.

* When the insert mode and chapter mode are combined, the function works on the same page. Thus, it is impossible to specified the page individually.

* When using the insert mode / chapter mode in two-sided copy (two-sided copy from two-sided originals), enter the page number of originals, not the number of originals. Accordingly, calculate one two-sided original as 2 pages to enter the page number.

17. Effleurer la touche "Cfme Pg."

* Lorsque plusieurs pages sont entrées, répéter les étapes 16 et 17. L'écran changera par pas de 15 pages. Pour vérifier, effleurer la touche "Suivant" ou la touche "Prochain" pour changer l'écran.

* Pour changer la page spécifiée, effleurer l'affichage pour changer directement la page, et répéter les étapes 16 et 17.

* Lorsque le mode d'intercalaire et le mode de chapitre sont combinés, la fonction est utilisée sur la même page. Il est ainsi impossible de spécifier la page individuellement.

* Lorsqu'on utilise le mode d'intercalaire / mode de chapitre en copie recto/verso (copie recto/verso d'originaux recto/verso), entrer le numéro de page des originaux, et non le nombre d'originaux.

Il faut donc compter un original recto/verso comme 2 pages pour entrer le numéro de page.

17. Toque la tecla "Cfm. Pg".

* Cuando se entran múltiples páginas repita los pasos 16 y 17. La indicación cambiará en incrementos de 15 páginas. Para verificar, toque la tecla "Next" o "Anterior" para cambiar la indicación.

* Para cambiar la página especificada, toque directamente la indicación para la página a cambiar, y repita los pasos 16 y 17.

* Cuando se combinan el modo de inserción y el modo de capítulo, la función actúa sobre la misma página. Por lo tanto es imposible especificar individualmente la página.

* Cuando utilice el modo de inserción / modo de capítulo en la copia en los dos lados (copia en los dos lados de originales de dos lados), entre el número de páginas de los originales, no el número de originales. Por lo tanto calcule un original de dos lados como 2 páginas para entrar el número de páginas.

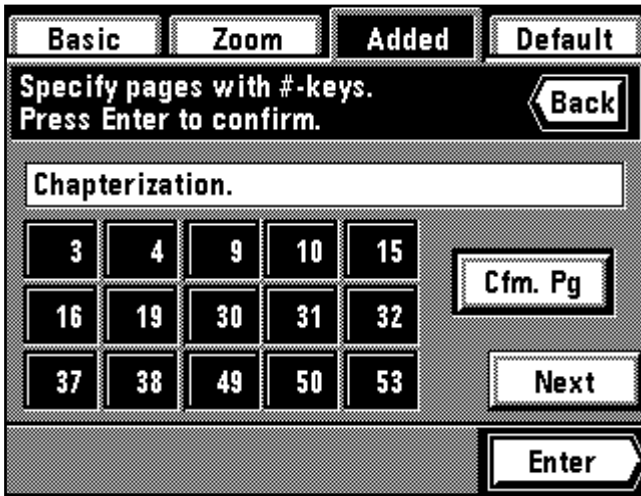

18. Touch the "Enter" key after entering page number.
 * Re-enter the page by touching the "Page reenter" key.
 Follow the procedure in steps 16 and 17 to change the page.

18. Effleurer la touche "Entrez" après avoir entré le numéro de page.
 * Entrez à nouveau la page en effleurant la touche "Réentrez page".
 Suivre la procédure des étapes 16 et 17 pour changer la page.

18. Toque la tecla "Entre" después de entrar el número de páginas.
 * Vuelva a entrar las páginas tocando la tecla "Reentre pág."
 Siga el procedimiento de los pasos 16 y 17 para cambiar la página.

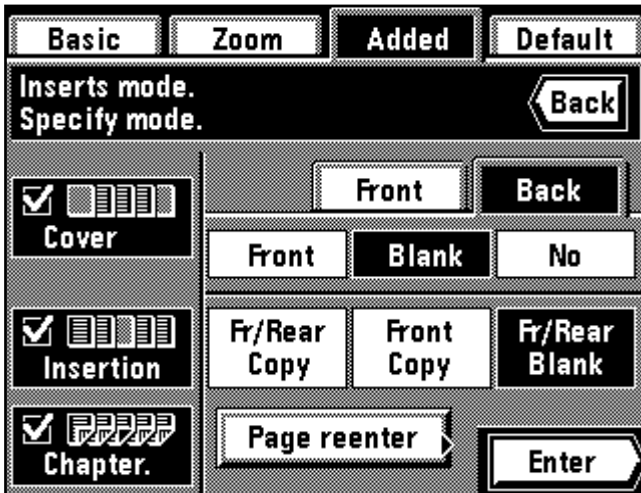

19. Check all settings and touch the "Enter" key.
 The touch panel will return to the basic screen.

19. Vérifier tous les réglages et effleurer la touche "Entrez".
 Le panneau de touches à effleurement retourne à l'écran de base.

19. Verifique todos los ajustes y toque la tecla "Entre".
 La pantalla de toque volverá al menú básico.

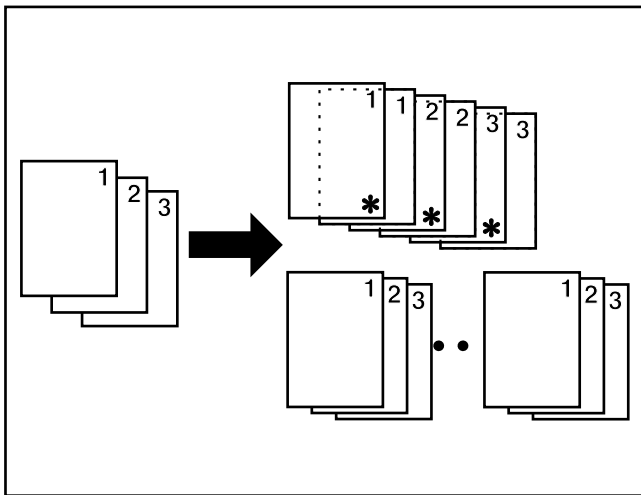

(10) Making copies onto transparencies [Presentation mode]

Multiple copies can be performed on standard paper while the transparency backing mode is set (page 78).

This mode is convenient for preparation of materials using transparencies.

● **Presentation mode (copying onto the backing sheet)**

After copying onto transparencies (with copying onto the backing sheets, page 79), the same original is copied onto a specified number of sheets of standard paper.

Two-pages copy of book original can be used in combination. (* indicates transparency)

(10) Création de copies sur des films transparents [Mode de présentation]

Plusieurs copies peuvent être effectuées sur du papier standard lorsque le mode film transparent + feuille dorsale est établi (page 78).

Ce mode est pratique pour préparer des matériaux utilisant des films transparents.

● **Mode de présentation (copie sur la feuille dorsale)**

Après avoir été copié sur des films transparents (avec feuilles dorsales, page 79), le même original est copié sur un nombre spécifié de feuilles de papier standard.

Il est possible d'utiliser la copie de livre-original sur deux pages en combinaison. (* indique le film transparent.)

(10) Copias en acetatos [Modo de conferencia]

Se pueden hacer múltiples copias en papel común cuando está en el modo de acetato + hoja de fondo (página 78).

Este modo es conveniente para preparar materiales utilizando los acetatos.

● **Modo de conferencia (copia en la hoja de fondo)**

Después de copiar en los acetatos (Con las hojas de fondo, página 79), el mismo original se copia en un número de hojas de papel común.

Puede utilizarse combinado con la copia de dos páginas de originales como libros. (* indica acetato)

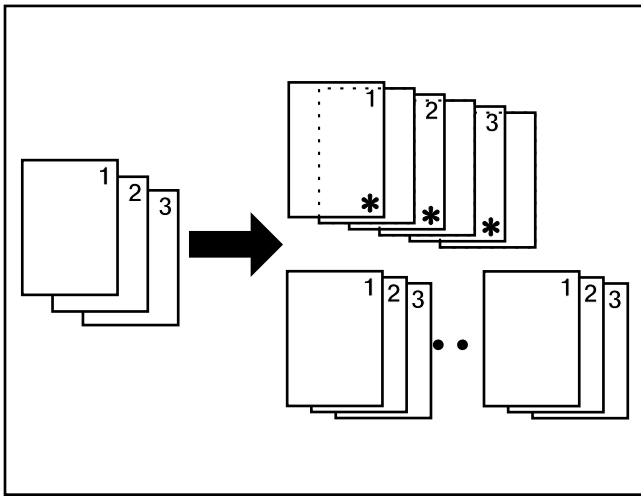

● **Presentation mode (leaving the backing sheet blank)**

After copying onto transparencies (with backing sheets left blank, page 79), the same original is copied onto a specified number of sheets of standard paper.

Two-pages copy of book original can be used in combination. (* indicates transparency.)

● **Mode de présentation (avec feuille dorsale vierge)**

Après avoir été copié sur des films transparents (avec feuilles dorsales laissées vierges, page 79), le même original est copié sur un nombre spécifié de feuilles de papier standard.

Il est possible d'utiliser la copie de livre-original sur deux pages en combinaison. (* indique le film transparent.)

● **Modo de conferencia (dejando la hoja de fondo en blanco)**

Después de copiar en los acetatos (con la hoja de fondo en blanco, página 79), el mismo original se copia en un número especificado de hojas de papel común.

Se puede combinar con el copiado de dos páginas de originales como libros. (* indica acetato.)

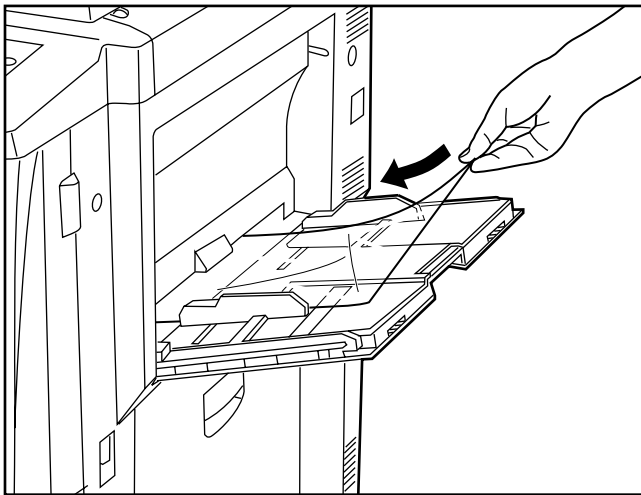

1. Set the transparencies in the stack bypass tray.

1. Placer les films transparents dans le plateau d'alimentation manuelle.

1. Coloque los acetatos en la bandeja de alimentación multi-hojas.

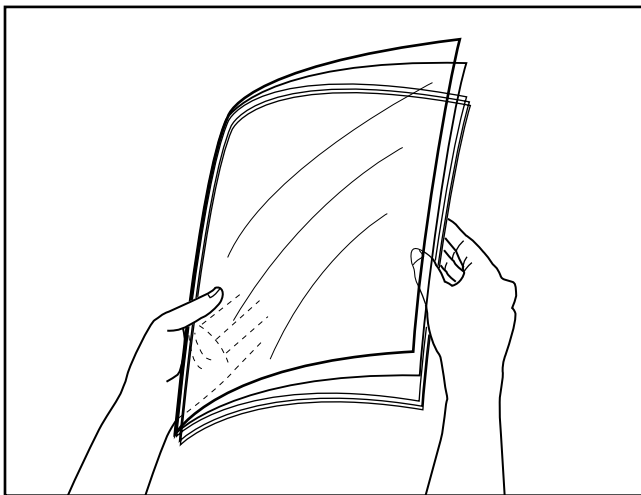

* Fan the transparencies before setting them.

* Up to 25 transparencies can be loaded into the tray at a time.

* Check if the paper of the same size as the transparencies has been set.

* Aérer les films transparents avant de les mettre en place.

* Il est possible de placer jusqu'à 25 films transparents simultanément dans le plateau.

* Vérifier si du papier de même format que les films transparents a bien été mis en place.

* Abanique los acetatos antes de colocarlos.

* Se pueden colocar simultáneamente hasta 25 acetatos en la bandeja.

* Verifique que se ha colocado papel del mismo tamaño que los acetatos.

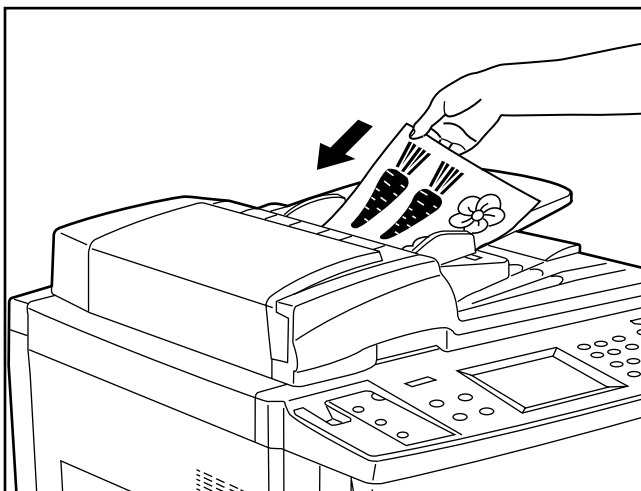

2. Set the original(s).

3. Touch the "Added" key.

The function selection screen will appear.

2. Mettre l'original (les originaux) en place.

3. Effleurer la touche "Ajout".

L'écran de sélection des fonctions apparaît.

2. Coloque el/los original(es).

3. Toque la tecla "Añadido".

Aparecerá el menú de selección de función.

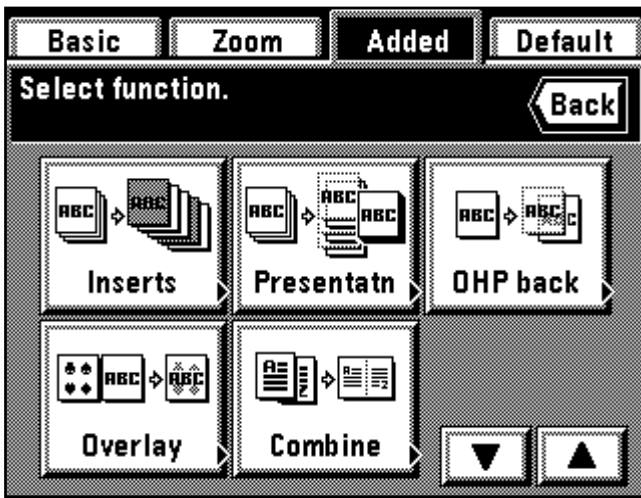

4. Touch the "Presentatn" key. If it is not displayed, touch "▼" or "▲" key to be displayed.
The presentation mode setting screen will appear.

4. Effleurer la touche "Présent.". Si la touche n'est pas affichée, effleurer la touche "▼" ou "▲" pour la faire apparaître.
L'écran de réglage de mode de présentation apparaît alors.

4. Toque la tecla "Presenta.". Si no aparece, toque la tecla "▼" o "▲" para que aparezca.
Aparecerá el menú de ajuste de modo de conferencia.

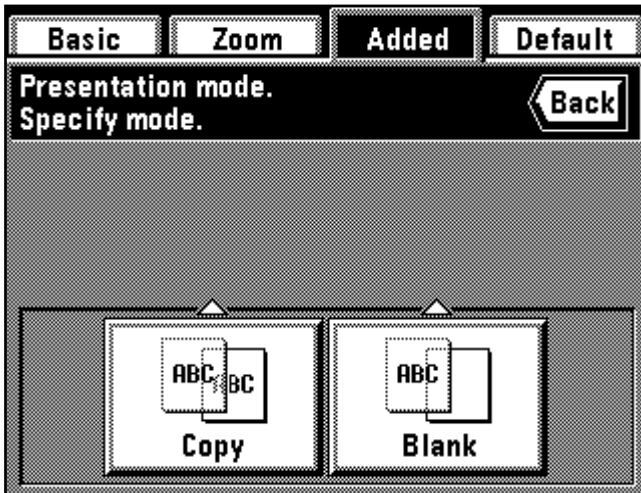

5. Touch the "Copy" key to copy onto backing sheet, and touch the "Blank" key not to copy.

5. Effleurer la touche "Copie" pour copier sur la feuille dorsale, et effleurer la touche "Vierge" si l'on ne veut pas effectuer de copie.

5. Toque la tecla "Copia" para copiar en la hoja de fondo, y toque la tecla "Sin copia" para no copiar.

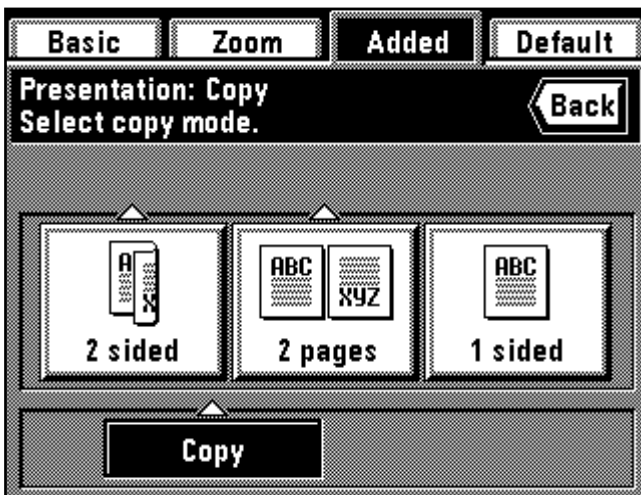

6. Specify the finishing of copy, by touching "2 sided", "2 pages" or "1 sided" key.

* If "2 sided" or "2 pages" is selected, go to next step.

If "1 sided" is selected, the basic screen will appear. Go to step 9.

6. Spécifier la finition de copie, en effleurant la touche "Rec/verso", "2 pages" ou "Recto".

* Si "Rec/verso" ou "2 pages" est sélectionné, passer à l'étape suivante.

* Si "Recto" est sélectionné, l'écran de base apparaît. Passer à l'étape 9.

6. Especifica la terminación del copiado tocando la tecla "2 Lados", "2 Páginas" o "1 Lado".

* Si se selecciona "2 Lados" o "2 Páginas", vaya al siguiente paso.

Si se ha seleccionado "1 Lado", aparecerá el menú básico. Vaya al paso 9.

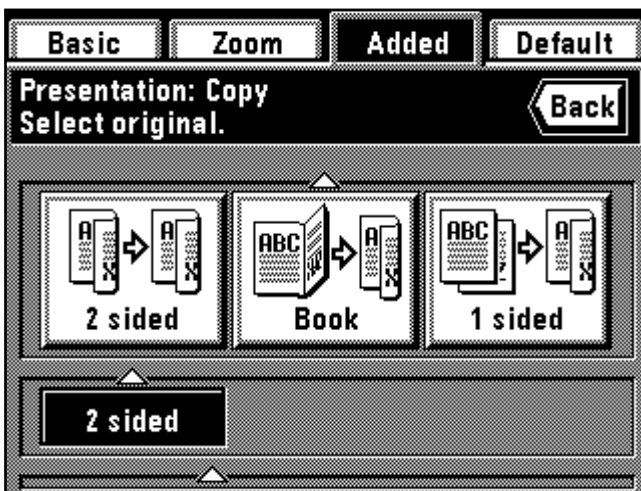

7. Specify the type of original, by touching "2 sided", "Book" or "1 sided" key.

* If "2 sided" or "1 sided" is selected, go to step 9.

If "Book" is selected, go to next step.

7. Spécifier le type d'original en effleurant la touche "Rect/verso", "Livre" ou "Recto".

* Si "Rect/verso" ou "Recto" est sélectionné, passer à l'étape 9.

Si "Livre" est sélectionné, passer à l'étape suivante.

7. Especifica el tipo de original, tocando "2 Lados", "Libro" o "1 Lado".

* Si se ha seleccionado "2 Lados" o "1 Lado", vaya al paso 9.

Si se ha seleccionado "Libro", vaya al siguiente paso.

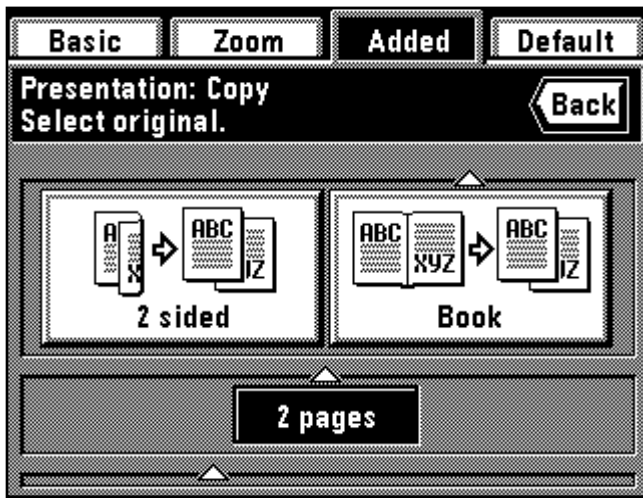

* If "2 pages" is selected in step 6, "1 sided" key will not appear.

* Si "2 pages" a été sélectionné à l'étape 6, la touche "Recto" n'apparaîtra pas.

* Si se ha seleccionado "2 Páginas" en el paso 6, no aparecerá la tecla "1 Lado".

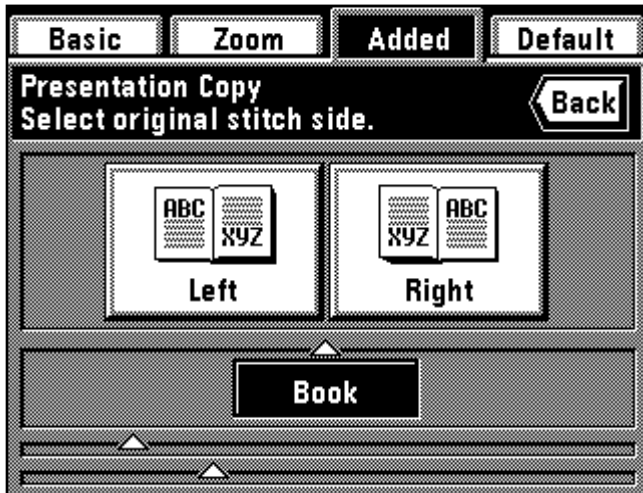

8. Select the binding direction of the original.
 "Left": Two-page originals are copied from right side.
 "Right": Two-page originals are copied from left side.
 The touch panel will return to the basic screen.

8. Sélectionner le sens de reliure de l'original.
 "Gauche": Les originaux à deux pages sont copiés à partir du côté droit.
 "Droit": Les originaux à deux pages sont copiés à partir du côté gauche.
 Le panneau de touches à effleurement retourne à l'écran de base.

8. Seleccione el sentido de encuadernación del original.
 "Izquier.": Los originales de dos páginas se copian del lado derecho.
 "Derecha": Los originales de dos páginas se copian del lado izquierdo.
 La pantalla de toque volverá al menú básico.

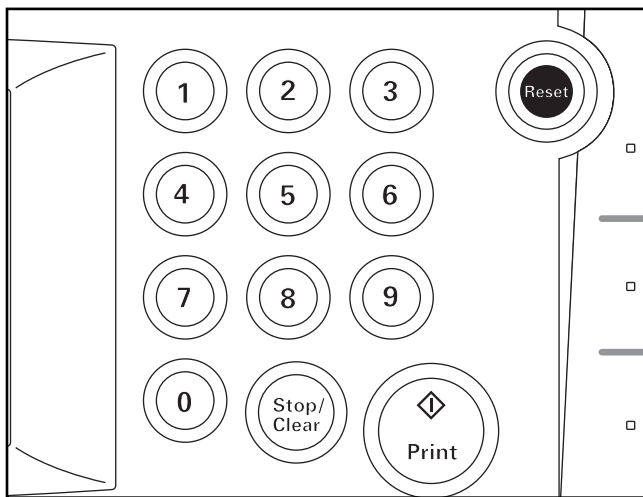

9. Enter the desired number of copies for the standard paper using the numeric keys.
 * For copies, at first, transparencies and backing sheets will be ejected, and then each standard paper will be ejected.
 * When an optional finisher is equipped, transparencies and backing sheets will be first ejected to the sub tray, then standard paper will be ejected one by one to the main tray.

9. Entrer le nombre de copies désiré pour le papier standard à l'aide des touches numériques.
 * Pour les copies, les films transparents et les feuilles dorsales seront éjectées en premier, puis les feuilles de papier standard seront éjectées.
 * Lorsqu'un finisseur en option est installé, les films transparents et les feuilles dorsales seront tout d'abord éjectées dans le plateau auxiliaire, puis le papier standard sera éjecté feuille à feuille dans le plateau principal.

9. Entre el número de copias deseado para papel común utilizando las teclas numéricas.
 * Para las copias, primero salen los acetatos y las hojas de fondo y después saldrá el papel común.
 * Cuando se ha instalado un terminador opcional, los acetatos y las hojas de fondo saldrán primero a la bandeja secundaria y el papel común saldrá uno a uno en la bandeja principal.

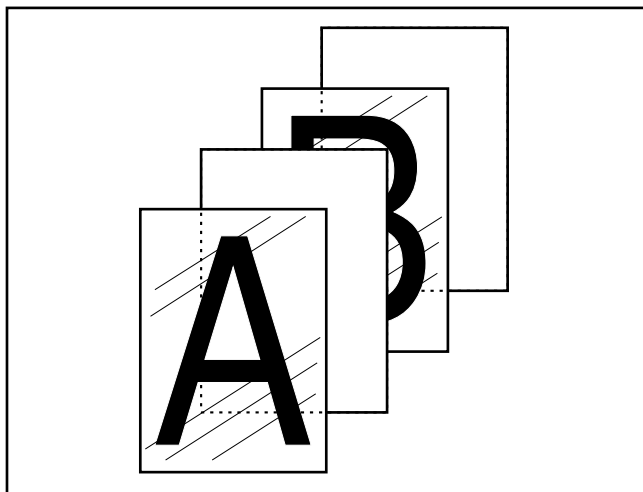

(11) Feeding a paper as a transparency + backing sheet mount
[Transparency + backing sheet modes]

When 2 or 3 transparencies are piled on top of one another, static electricity can cause problems. This mode automatically place a backing sheet between the transparencies during copying. Copying onto the backing sheet from the same original and multiple copies are possible.

(11) Introduction du papier comme film transparent + feuille dorsale
[Mode de film transparent + feuille dorsale]

Lorsque 2 ou 3 films transparents sont empilés l'un sur l'autre, il est possible que des problèmes liés à l'électrostatique apparaissent. Ce mode place automatiquement une feuille dorsale entre les films transparents pendant la copie. Il est possible de copier sur la feuille dorsale du même original et de réaliser plusieurs copies.

(11) Alimentación de una hoja para montar un acetato + fondo
[Modos de acetato + fondo]

Cuando 2 ó 3 acetatos se juntan uno encima de otro, la electricidad estática puede provocar problemas. Este modo coloca automáticamente una hoja de fondo entre los acetatos durante el copiado. Es posible hacer una copia en la hoja de fondo del mismo original y son posibles múltiples copias.

- * Transparencies must be fed in via the stack bypass tray.
- * When the transparency + backing sheet mode is used, the copies are ejected faced up. If originals are set in the DF, copying will be performed from the last page after they have been stored in memory once.
- * If an optional finisher is equipped, the copies will be ejected faced up into the sub tray.

- * Les films transparents doivent être introduits par le plateau d'alimentation manuelle.
- * Lorsque le mode de film transparent + feuille dorsale est utilisé, les copies sont éjectées face vers le haut. Si les originaux sont mis en place dans le DF, la copie sera réalisée à partir de la dernière page après qu'ils aient été mémorisés une fois dans la mémoire.
- * Si un finisseur en option est installé, les copies seront éjectées face vers le haut dans le plateau auxiliaire.
- * Los acetatos deben alimentarse por la bandeja de alimentación multi-hojas.
- * Cuando se utiliza el modo de acetato + hojas de fondo, las copias salen cara arriba. Si se colocan los originales en el DF, el copiado se hará desde la última página después de memorizarlos primero en la memoria.
- * Si se ha instalado un terminador opcional, las copias cara arriba en la bandeja secundaria.

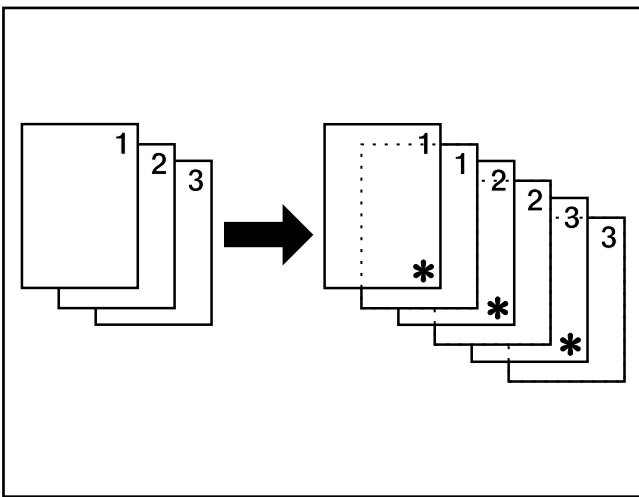

● **Copying onto the backing sheet**

After originals are copied onto the transparencies, the same originals will be copied onto the backing sheets as well. (* indicates transparency.)

● **Copie sur la feuille dorsale**

Après que les originaux aient été copiés sur les films transparents, les mêmes originaux seront aussi copiés sur les feuilles dorsales. (* indique le film transparent.)

● **Copia en la hoja de fondo**

Después de copiar los originales en los acetatos, los mismos originales se copiarán también en las hojas de fondo. (* indica acetato.)

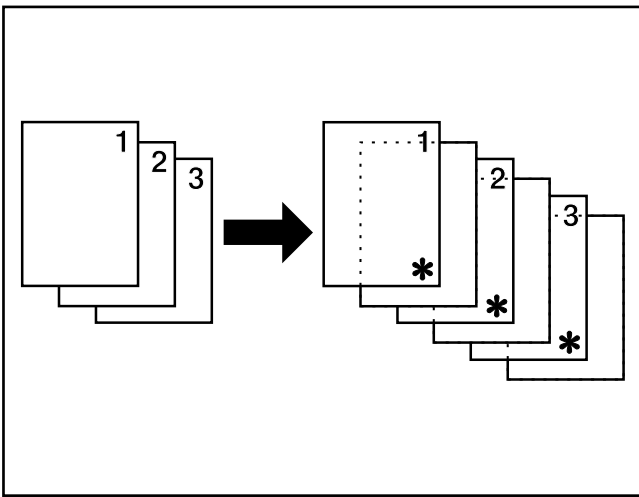

● **Leaving the backing sheet blank**

Leaves the backing sheet blank after copying original onto the transparencies. (* indicates transparency.)

● **Feuille dorsale laissée vierge**

La feuille dorsale peut être laissée vierge après qu'on ait copié l'original sur les films transparents. (* indique le film transparent.)

● **Se deja la hoja de fondo en blanco**

Deja la hoja de fondo en blanco después de copiar el original en los acetatos. (* indica acetato.)

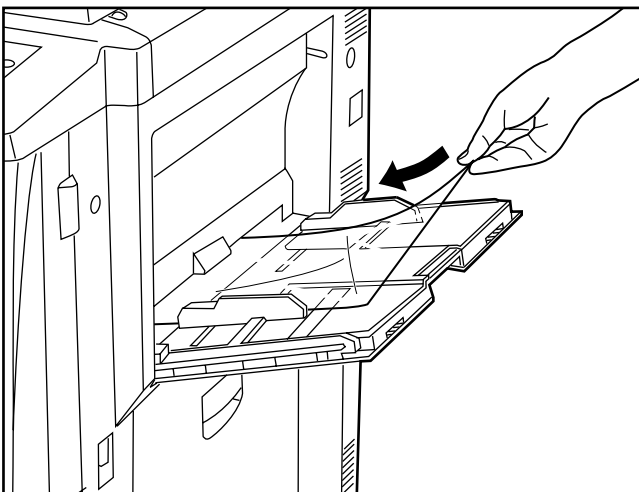

1. Set the transparencies in the stack bypass tray.

1. Mettre les films transparents en place dans le plateau d'alimentation manuelle.

1. Coloque los acetatos en la bandeja de alimentación multi-hojas.

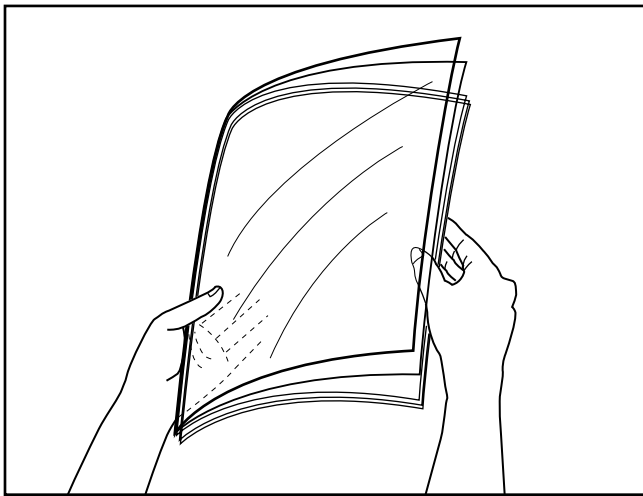

- * Fan the transparencies before setting them.
- * Up to 25 transparencies can be loaded into the tray at one time.
- * Make sure that paper of the same size as the transparencies has been set.

- * Aérer les films transparents avant de les mettre en place.
- * Il est possible de placer jusqu'à 25 films transparents simultanément dans le plateau.
- * Vérifier si du papier de même format que les films transparents a bien été mis en place.

- * Abanique los acetatos antes de colocarlos.
- * Se pueden colocar simultáneamente hasta 25 acetatos en la bandeja.
- * Verifique que se ha colocado papel del mismo tamaño que los acetatos.

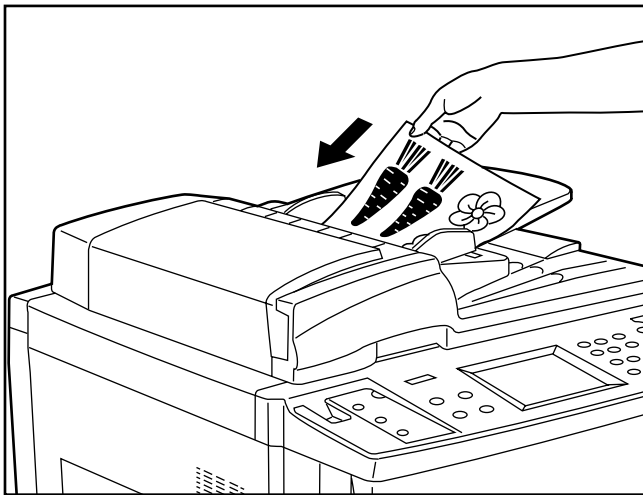

2. Set the original(s).
3. Touch the "Added" key.
The function selection screen will appear.

2. Mettre l'original (les originaux) en place.
3. Effleurer la touche "Ajout".
L'écran de sélection des fonctions apparaît.

2. Coloque el/los original(es).
3. Toque la tecla "Añadido".
Aparecerá el menú de selección de función.

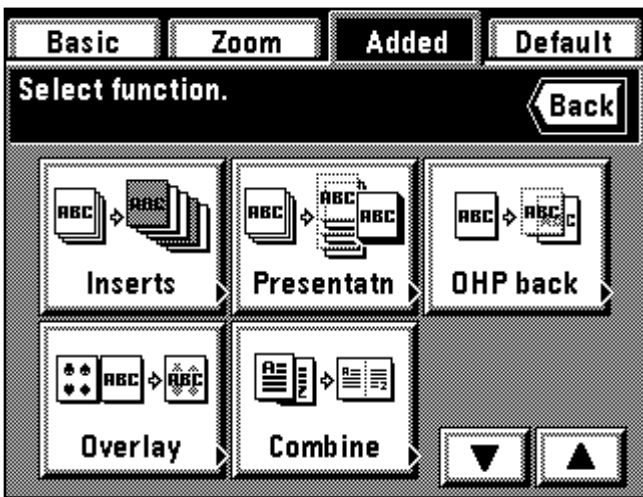

4. Touch the "OHP back" key. If it is not displayed, touch "▼" or "▲" key to be displayed.
The transparency backing mode setting screen will appear.

4. Effleurer la touche "Dos trans.". Si la touche n'est pas affichée, effleurer la touche "▼" ou "▲" pour la faire apparaître.
L'écran de réglage de mode de feuille dorsale pour film transparent apparaît alors.

4. Toque la tecla "OPC revés". Si no aparece, toque la tecla "▼" o "▲" para que aparezca.
Aparecerá el menú de ajuste de modo de fondo de acetato.

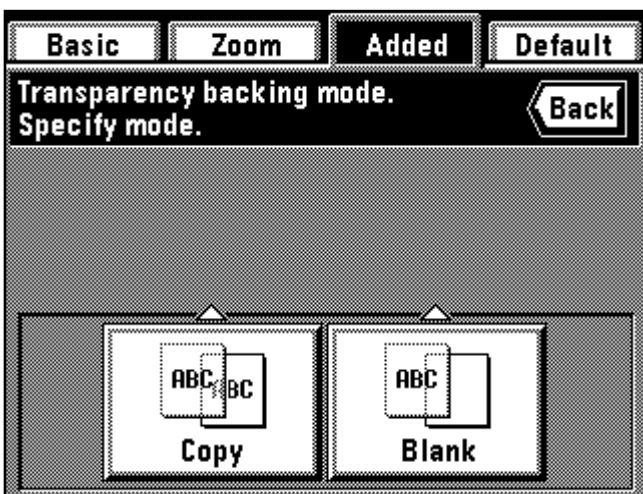

5. Touch the "Copy" key to copy onto backing sheet, and touch the "Blank" key not to copy.

5. Effleurer la touche "Copie" pour copier sur la feuille dorsale, et effleurer la touche "Vierge" si l'on ne désire pas copier.

5. Toque la tecla "Copia" para copiar en la hoja de fondo, y toque la tecla "Vacio" para no copiar.

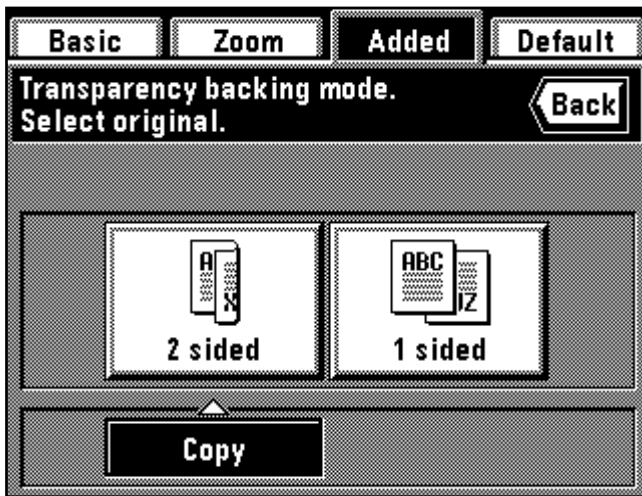

6. Specify the type of original, by touching "2 sided" or "1 sided" key. The touch panel will return to the basic screen.

6. Spécifier le type d'original en effleurant la touche "Rect/verso" ou "Recto". Le panneau de touches à effleurement retourne à l'écran de base.

6. Especifica el tipo de original, tocando la tecla "2 Lados" o "1 Lado". La pantalla de toque volverá al menú básico.

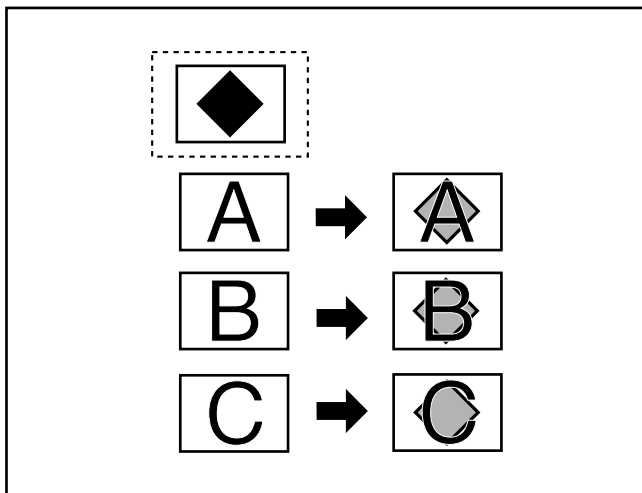

(12) Making image overlay [Form overlay]

This mode can be used to read the first original into memory and have its image overlaid onto copies made from subsequent originals. The exposure of overlaid image can be adjusted.

(12) Pour créer une image superposée [Superposition de formulaire]

Ce mode peut être utilisé pour lire le premier original dans la mémoire et superposer son image sur les copies réalisées pour les originaux suivants. Il est possible de régler le contraste de l'image superposée.

(12) Superposición de imágenes [Superposición de una forma]

Este modo puede utilizarse para leer el primer Original en la memoria y tener su imagen superpuesta en las copias de los demás originales. Se puede ajustar la exposición de la imagen superpuesta.

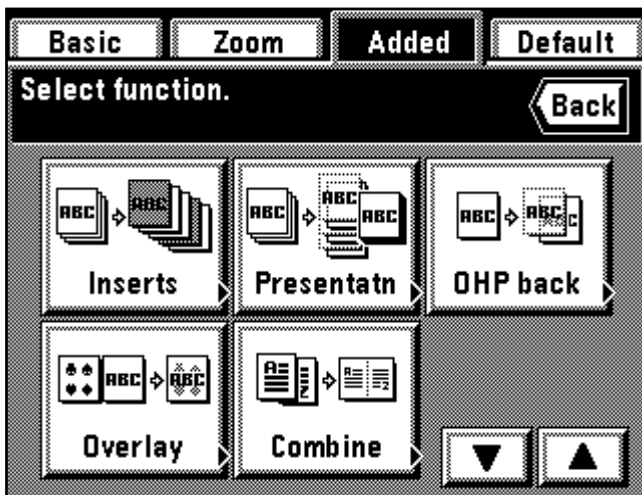

1. Touch the "Added" key.

The function selection screen will appear.

2. Touch the "Overlay" key. If it is not displayed, touch the "▼" key or "▲" key to be displayed.

The overlay mode setting screen will appear.

1. Effleurer la touche "Ajout".

L'écran de sélection des fonctions apparaît.

2. Effleurer la touche "Transpar.". Si la touche n'est pas affichée, effleurer la touche "▼" ou "▲" pour la faire apparaître.

L'écran de réglage de mode de superposition apparaît alors.

1. Toque la tecla "Añadido".

Aparecerá el menú de selección de función.

2. Toque la tecla "Sobreposi.". Si no aparece, toque la tecla "▼" o "▲" para que aparezca.

Aparecerá el menú de ajuste de modo de superposición.

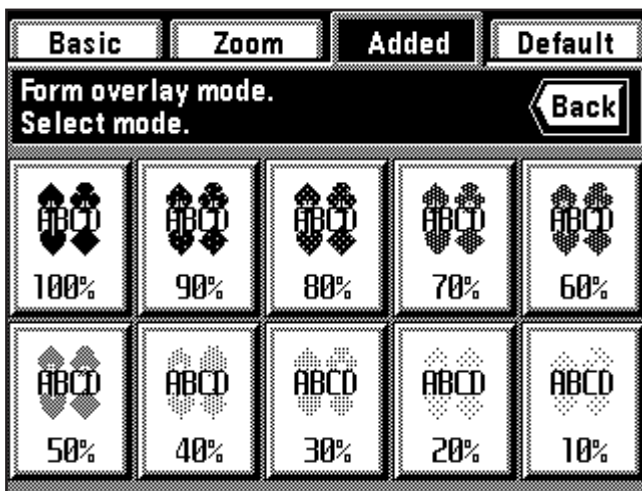

3. Touch the copy exposure of an original to be overlaid directly.

The exposure level can be selected from among 10 steps from 10% to 100%.

The touch panel will return to the basic screen.

3. Effleurer la touche d'exposition de copie d'un original sur lequel l'image doit être superposée directement.

Le niveau d'exposition peut être sélectionné parmi 10 pas de 10% à 100%.

Le panneau de touches à effleurement retourne à l'écran de base.

3. Toque directamente la exposición de copia del original que se superpone.

Se puede seleccionar el nivel de exposición de entre 10 pasos entre 10% y 100%.

La pantalla de toque volverá al menú básico.

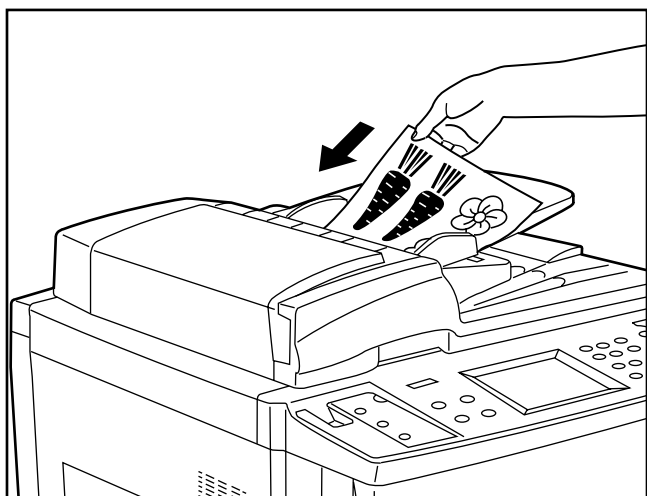

4. Set the original(s).
 * If originals are set in the DF, set the image overlay original as 1st sheet.
 * If originals are set on the platen, set the image overlay original.

4. Mettre l'original (les originaux) en place.
 * Si les originaux sont mis en place dans le DF, placer l'original pour superposition d'image comme 1ère feuille.
 * Si les originaux sont mis en place sur la vitre d'exposition, placer l'original pour superposition d'image.

4. Coloque el/los original(es).
 * Si se han colocado los originales en el DF, coloque el original superposición de imagen como primera hoja.
 * Si se colocan los originales en la pantalla, coloque el original de superposición de imagen.

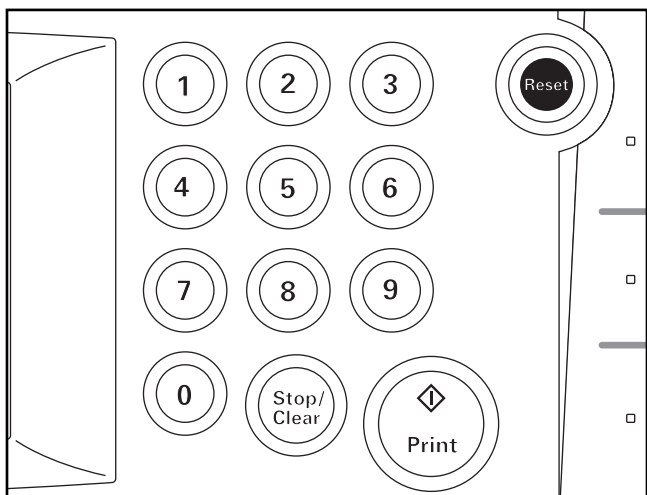

5. Press the Print key.
 * If originals are set in the DF, all originals are read one by one and copying are performed. Go to step 7.
 * If an original is set on the platen, go to next step.

5. Appuyer sur la touche d'Impression.
 * Si les originaux sont mis en place dans le DF, tous les originaux sont lus un par un et la copie est réalisée. Passer à l'étape 7.
 * Si un original est mis en place sur la vitre d'exposition, passer à l'étape suivante.

5. Presione la tecla de copiado.
 * Si se han colocado los originales en el DF, todos los originales se leen uno a uno y se copian. Vaya al paso 7.
 * Si se ha colocado el original en la pantalla, vaya al siguiente paso.

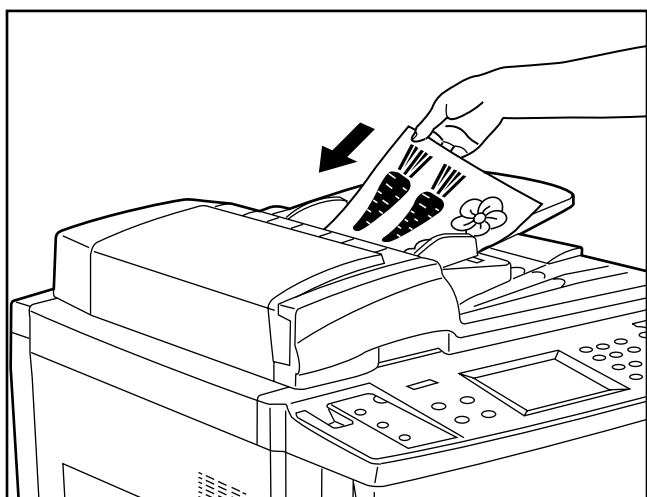

6. When scanning of the image overlay original has been finished, replace it with the first-page original and press the Print key. Copying will start.
 * If more originals are to be copied, set another originals in the same manner, and press the Print key.

6. Lorsque le balayage de l'original pour superposition d'image est terminé, le remplacer par l'original de la première page et appuyer sur la touche d'impression. La copie commence.
 * Si d'autres originaux doivent être copiés, placer les autres originaux de la même manière et appuyer sur la touche d'Impression.

6. Cuando se termina de escanear el original de superposición de imagen, cambie por el original de la primera página y presione la tecla de copiado. Empezará a copiar.
 * Si se copian más originales, coloque los demás originales de la misma forma y presione la tecla de copiado.

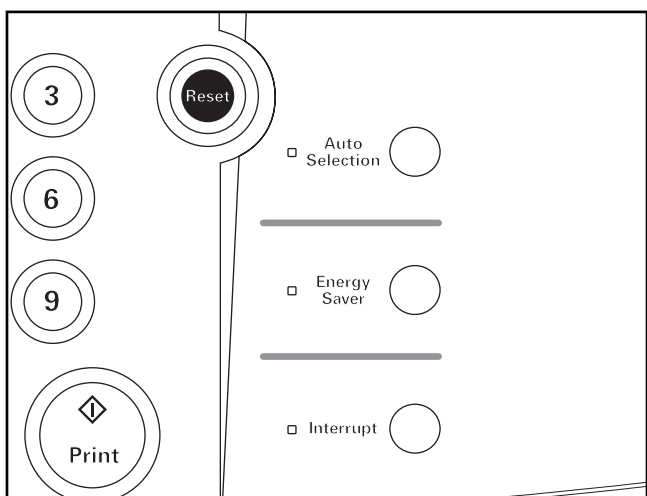

7. When all originals has been completely copied, press the Reset key. The touch panel will return to the basic screen.

7. Une fois que tous les originaux ont été copiés, appuyer sur la touche de Remise à zéro. Le panneau de touches à effleurement retourne à l'écran de base.

7. Una vez copiados todos los originales presione la tecla de Reinicialización. La pantalla de toque volverá al menú básico.

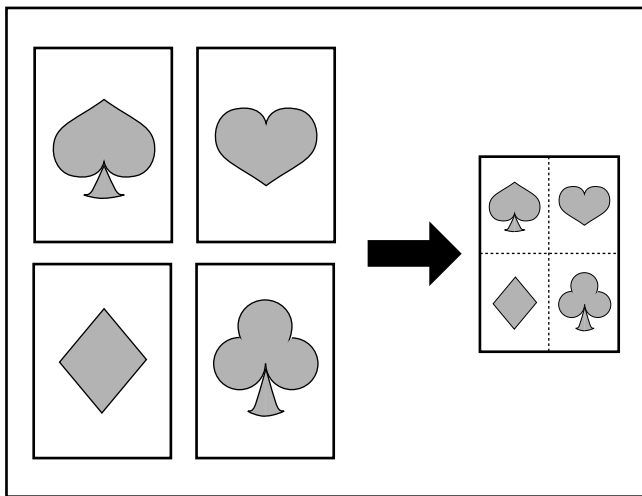

(13) One copy from two or four originals [Combine copy]

2 or 4 originals can be combined into a single copy.

The borderline of each original can also be delimited with a solid line, dotted line and register mark.

* Original size and paper size must be the standard size.

(13) Une seule copie produite à partir de deux ou quatre originaux [Copie combinée]

Il est possible de copier 2 ou 4 originaux en combinaison sur une seule copie. Il est aussi possible de délimiter la bordure de chaque original par une ligne continue, une ligne en pointillés et une marque d'enregistrement.

* L'original et le papier copie doivent être de format standard.

(13) Una copia de dos o cuatro originales [Copia combinada]

Se pueden combinar 2 o 4 originales en una sola copia.

La línea de borde de cada original puede ser una línea sólida, línea puntada o marca registrada.

* Los tamaños del original y del papel deben ser un tamaño normal.

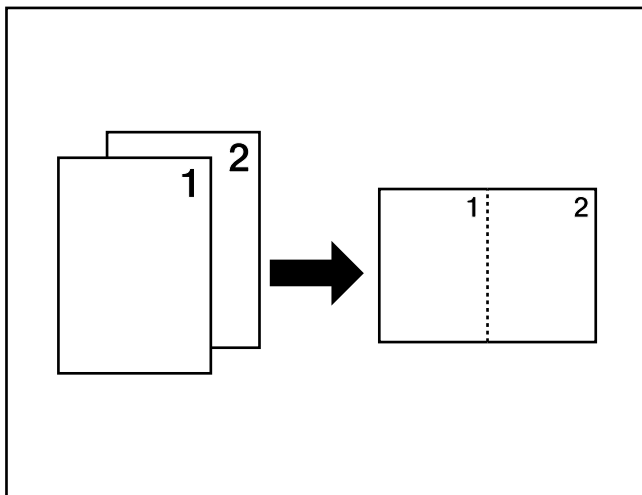

● 2 in 1

Use this mode to copy two originals onto one sheet. Can be used in conjunction with a two-sided copy mode to copy four originals onto one sheet.

(When setting original on the platen, execute steps 1 and 2 in this order.)

● 2 en 1

Utiliser ce mode pour copier deux originaux sur une seule feuille. Ce mode peut être utilisé concurremment avec un mode de copie recto/verso pour copier quatre originaux sur une seule feuille.

(Lorsqu'on met l'original en place sur la vitre d'exposition, effectuer les étapes 1 et 2 dans cet ordre.)

● 2 en 1

Utilice este modo para copiar dos originales en una hoja. Puede utilizarse combinado con un modo de copia en los dos lados para copiar cuatro originales en una hoja.

(Cuando coloque el original en la pantalla, realice los pasos 1 y 2 en este orden.)

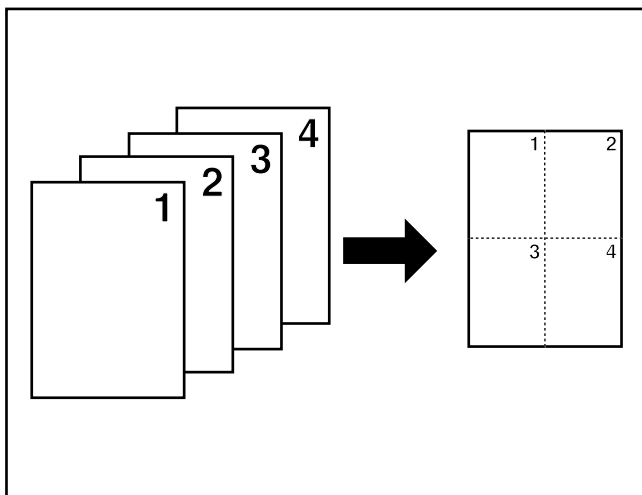

● 4 in 1

Use this mode to copy four originals onto one sheet. Can be used in conjunction with two-sided copy mode to copy eight originals onto one sheet.

(When setting original on the platen, execute steps 1, 2, 3 and 4 in this order.)

* In "4 in 1" mode, mode to be selected is changed, depending on the direction of setting originals.

● 4 en 1

Utiliser ce mode pour copier quatre originaux sur une seule feuille. Ce mode peut être utilisé concurremment avec un mode de copie recto/verso pour copier huit originaux sur une seule feuille.

(Lorsqu'on met l'original en place sur la vitre d'exposition, effectuer les étapes 1, 2, 3 et 4 dans cet ordre.)

* En mode "4 en 1", le mode à sélectionner est changé selon le sens des originaux mis en place.

● 4 en 1

Utilice este modo para copiar cuatro originales en una hoja.

Puede utilizarse combinado con un modo de copia en los dos lados para copiar ocho originales en una hoja.

(Cuando coloque el original en la pantalla, realice los pasos 1, 2, 3 y 4 en este orden.)

* En el modo "4 en 1", puede cambiar el modo a seleccionar según el sentido de colocación de los originales.

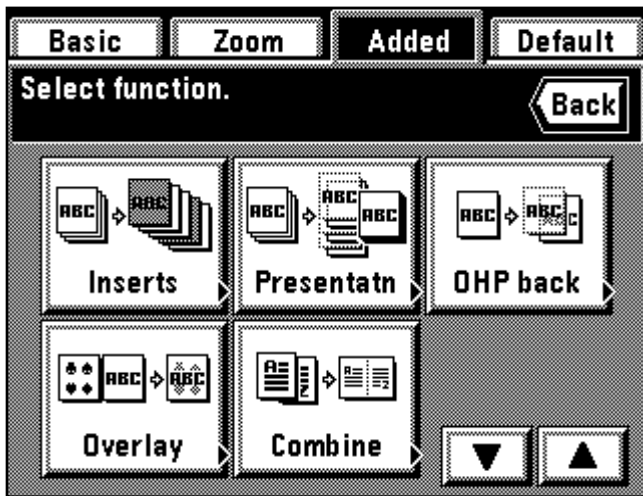

1. Touch the "Added" key.
The function selection screen will appear.
2. Touch the "Combine" key. If it is not displayed, touch "▼" or "▲" key to be displayed.
The combine copy mode setting screen will appear.

1. Effleurer la touche "Ajout".
L'écran de sélection des fonctions apparaît.
2. Effleurer la touche "Combinez". Si cette touche n'est pas affichée, effleurer la touche "▼" ou la touche "▲" pour la faire apparaître.
L'écran de réglage de mode de copie combinée apparaît alors.

1. Toque la tecla "Añadido".
Aparecerá el menú de selección de función.
2. Toque la tecla "Combine". Si no aparece, toque la tecla "▼" o "▲" para que aparezca.
Aparecerá el menú de ajuste de modo de copia combinada.

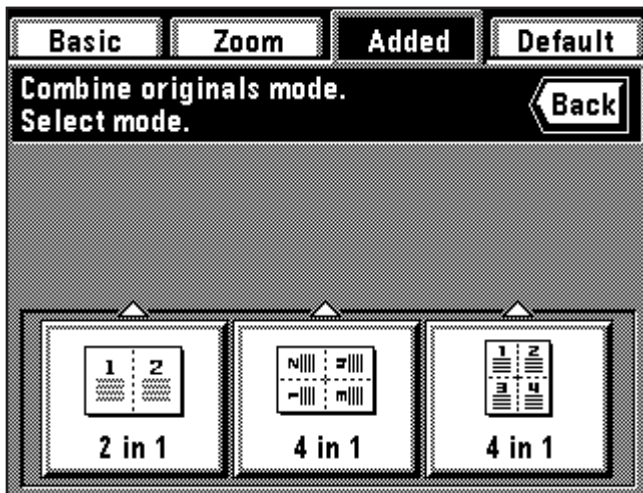

3. Touch the "2 in 1" key or the "4 in 1" key.
* In "4 in 1" mode, mode to be selected is changed, depending on the direction of setting originals. When the original is set vertically, touch the left "4 in 1" key, and when the original is set horizontally, touch the right "4 in 1" key.

3. Effleurer la touche "2 en 1" ou la touche "4 en 1".
* En mode "4 en 1", le mode à sélectionner est changé selon le sens des originaux mis en place. Lorsque l'original est mis en place verticalement, effleurer la touche "4 en 1" de gauche, et lorsque l'original est mis en place horizontalement, effleurer la touche "4 en 1" de droite.

3. Toque la tecla "2 en 1" o "4 en 1".
* En el modo "4 en 1", puede cambiar el modo a seleccionar según el sentido de colocación de los originales. Cuando el original está colocado verticalmente, toque la tecla "4 en 1" izquierda y cuando el original está colocado horizontalmente, toque la tecla "4 en 1" derecha.

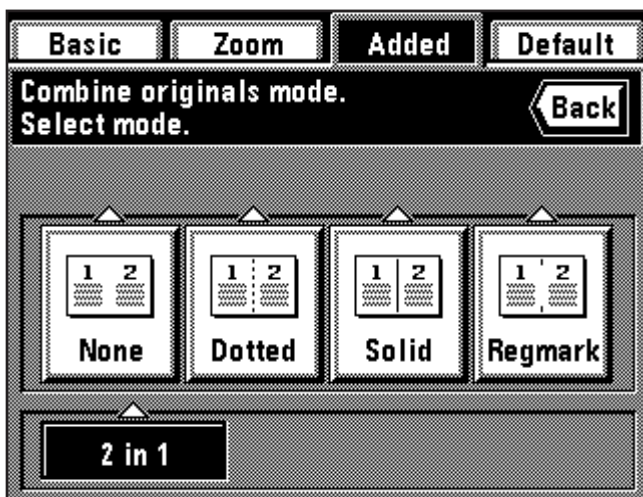

4. Select the type of borderline by touching the "None" key, "Dotted" key, "Solid" key or "Regmark" key.

4. Sélectionner le type de ligne de bordure en effleurant la touche "Aucun", la touche "Point.", la touche "Solide" ou la touche "MD".

4. Seleccione el tipo de borde tocando la tecla "Ninguno", "Puntea.", "Sólido" o "MarcReg".

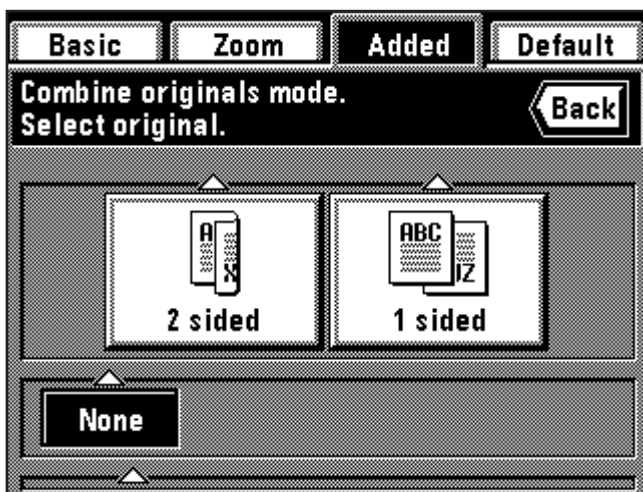

5. Specify the type of original, by touching "2 sided" or "1 sided" key.

5. Spécifier le type d'original en effleurant la touche "Rect/verso" ou la touche "Recto".

5. Especificue el tipo de original, tocando la tecla "2 Lados" o "1 Lado".

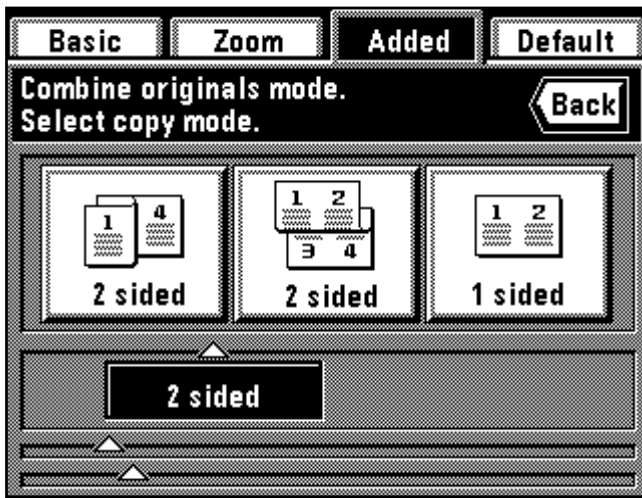

6. Specify the finishing of copy, by touching "2 sided" or "1 sided" key. When setting two-sided copy mode, normal copy (left "2 sided" key) or rotate copy (right "2 sided" key) can be selected for copying direction on the back side.
The touch panel will return to the basic screen.

6. Spécifier la finition de copie en effleurant la touche "Rec/verso" ou la touche "Recto". Lors du réglage du mode de copie recto/verso, il est possible de sélectionner la copie normale (touche "Rec/verso" gauche) ou la copie rotation (touche "Rec/verso" droite) pour déterminer le sens de copie sur le verso.
Le panneau de touches à effleurement retourne à l'écran de base.

6. Especifica la terminación del copiado, tocando la tecla "2 Lados" o "1 Lado". Cuando ajuste al modo de copia en los dos lados, puede seleccionar entre copia normal (tecla izquierda "2 Lados") o copia con rotación (tecla derecha "2 Lados") para el sentido de copiado en el lado trasero.
La pantalla de toque volverá al menú básico.

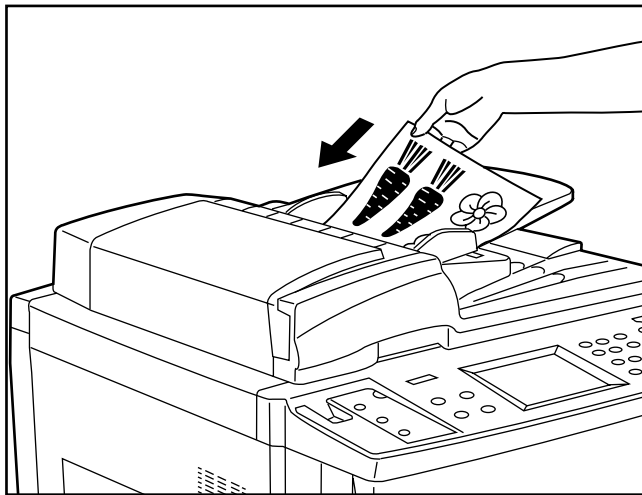

7. Set the original(s).
* When an original is set on the platen, check the position of finishing image before setting.

7. Mettre l'original (les originaux) en place.
* Si l'on met un original en place sur la vitre d'exposition, vérifier la position de l'image de finition avant de le mettre en place.

7. Coloque el/los original(es).
* Cuando se coloca un original en la pantalla, verifique la posición de la imagen terminada antes de colocar.

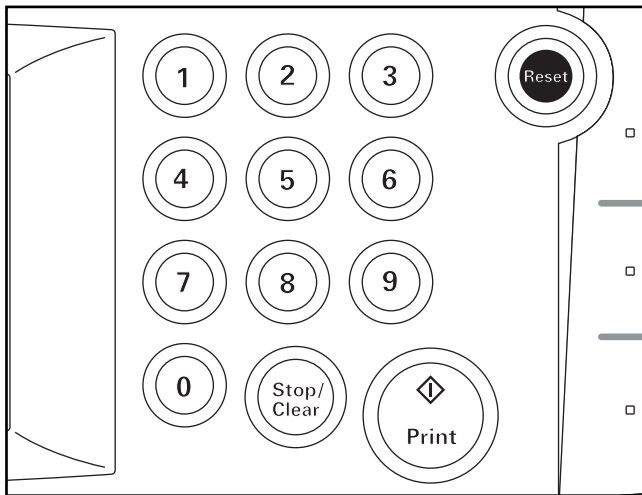

8. Press the Print key.
* When using the DF, have originals read and copied one at a time.
* If setting originals on the platen, go to next step.

8. Appuyer sur la touche d'impression.
* Lorsqu'on utilise le DF, lire et copier les originaux un par un.
* Si l'on met en place les originaux sur la vitre d'exposition, passer à l'étape suivante.

8. Presione la tecla de Copiado.
* Cuando utilice el DF, lea los originales y cópielos uno a uno.
* Si se colocan los originales en la pantalla, vaya al siguiente paso.

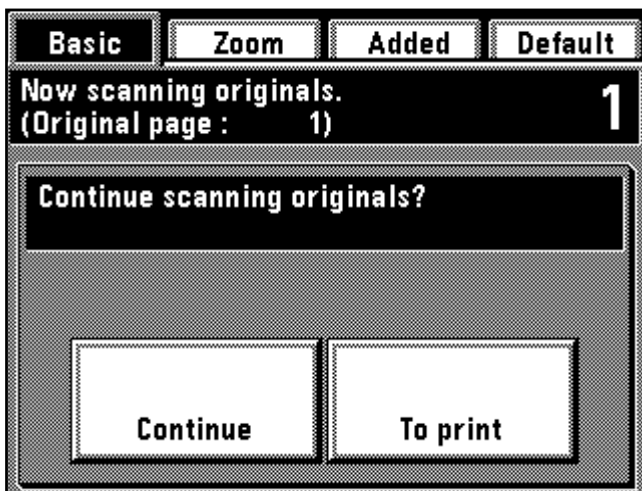

9. When finishing the reading of originals, set the next original, then touch the "Continue" key.
* Repeat this operation for all the originals.

9. Une fois la lecture des originaux terminée, mettre l'original suivant en place, puis effleurer la touche "Continue".
* Répéter cette opération pour tous les originaux.

9. Cuando termine de leer los originales, coloque el siguiente original y toque la tecla "Continue".
* Repita esta operación para todos los originales.

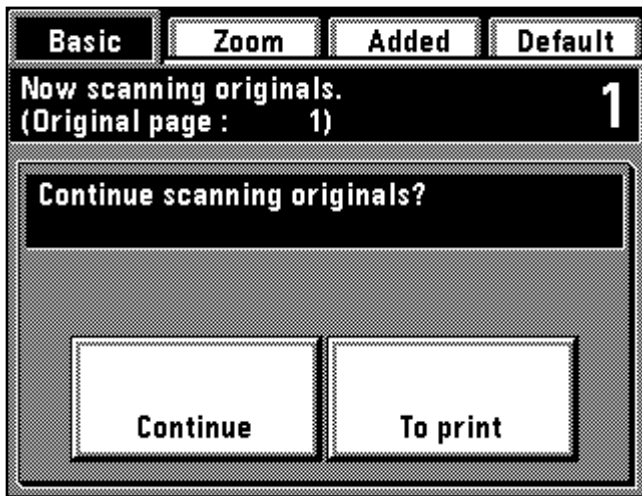

10. When all originals are read completely, touch the "To print" key. Copying will begin. When the copying is completed, the touch panel will return to the basic screen.

10. Une fois que tous les originaux ont été lus complètement, effleurer la touche "Pour imprimer". La copie s'enclenche alors. Une fois la copie terminée, le panneau de touches à effleurement retourne à l'écran de base.

10. Cuando se han leído completamente todos los originales, toque la tecla "Para imprimir". Empezará el copiado. Cuando se termina el copiado, la pantalla de toque volverá al menú básico.

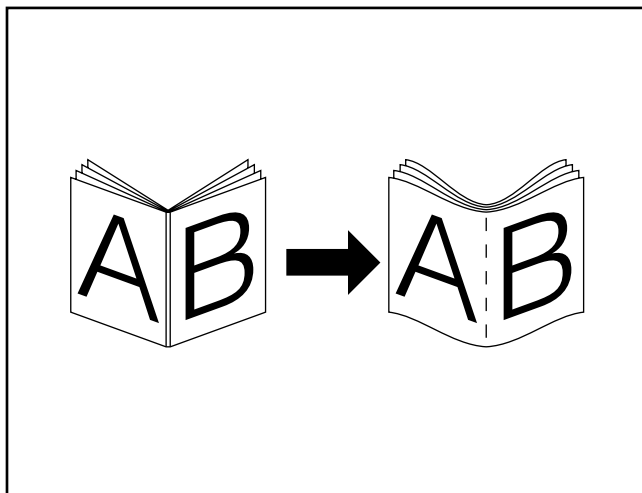

(14) Booklet from book originals [Booklet + cover copy mode]

This mode can be used to include covers, either blank or with an image copied onto the front cover, with the output when carrying out booklet copying.

* Original size and paper size must be 11" x 17" or 8 1/2" x 11".

(14) Brochure à partir d'originaux-livres [Mode de copie brochure + couverture]

Ce mode peut être utilisé pour inclure des couvertures, soit vierges soit comportant une image copiée sur la couverture avant, avec les copies produites lorsqu'on effectue la copie brochure.

* Le format de l'original et celui du papier copie doit être de 11 po. x 17 po. ou 8 1/2 po. x 11 po.

(14) Panfleto de un original como libro [Modo de copia de panfleto + tapas]

Se puede utilizar este modo para que incluya tapas, vacías o con imagen copiada en su tapa frontal, con la salida cuando se hace el copiado de panfleto.

* Los tamaños del original y de papel deben ser 11" x 17" u 8 1/2" x 11".

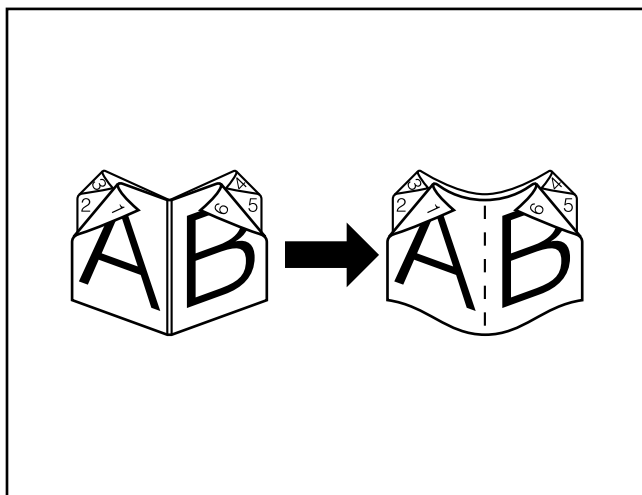

● **Cover**

When the original to be copied onto the front cover is read first, the paper onto which it is copied will come out in the front cover position after the copies are finished and folded in the center.

● **Couverture**

Lorsque l'original à copier sur la couverture avant est lu en premier, le papier sur lequel il sera copié sera éjecté à la position de couverture avant une fois que les copies auront été terminées et pliées au centre.

● **Tapa**

Cuando se lee primero el original a copiar en la tapa frontal, el papel en el que se va a copiar sale de la posición de tapa frontal después de terminar las copias y doblarlas por el centro.

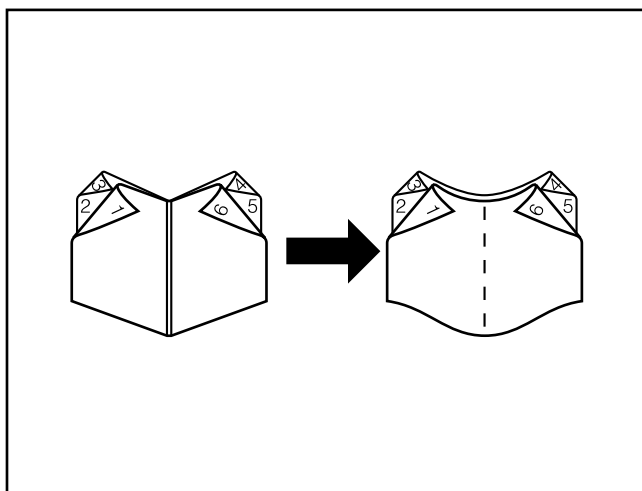

● **No cover**

When the finished copies are folded in the center, both the front and back covers come out blank.

● **Sans couverture**

Lorsque les copies terminées sont pliées au centre, les couvertures de dessus et de dos produites seront vierges.

● **Sin tapas**

Cuando se doblan las copias hechas por el centro, tanto la tapa frontal como trasera salen en blanco.

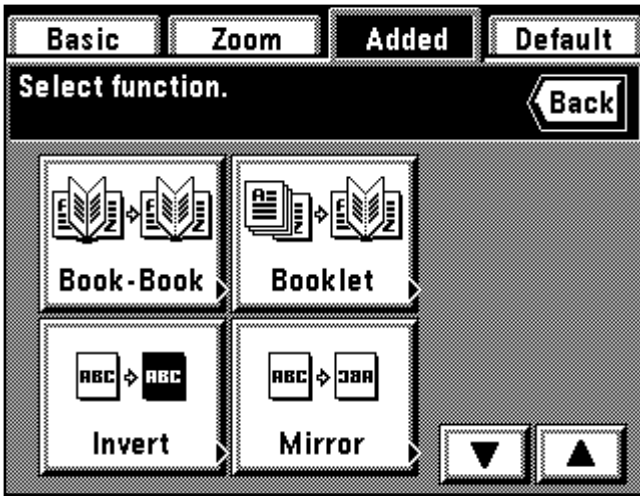

1. Touch the "Added" key.
The function selection screen will appear.
 2. Touch the "Book-Book" key. If it is not displayed, touch "▼" or "▲" key to be displayed.
The Book-Book mode setting screen will appear.
1. Effleurer la touche "Ajout".
L'écran de sélection des fonctions apparaît.
 2. Effleurer la touche "LivreLivre". Si la touche n'est pas affichée, effleurer la touche "▼" ou "▲" pour la faire apparaître.
L'écran de réglage de mode Livre-Livre apparaît alors.

1. Toque la tecla "Añadido".
Aparecerá el menú de selección de función.
2. Toque la tecla "Libr.-Libr". Si no aparece, toque la tecla "▼" o "▲" para que aparezca.
Aparecerá el menú de ajuste de modo de Libro-Libro.

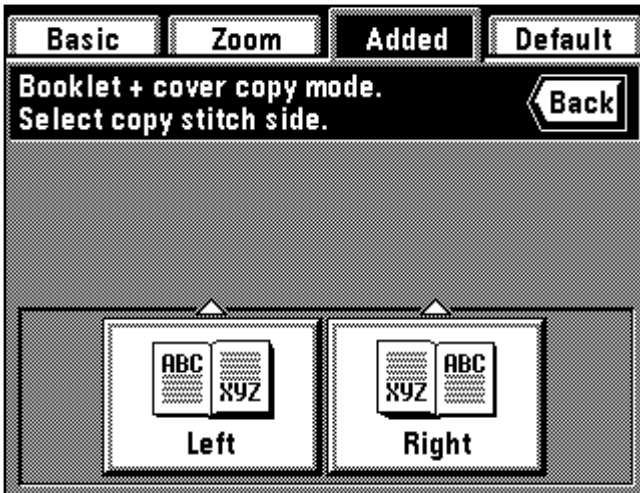

3. Specify the binding orientation, by touching "Left" or "Right" key.
3. Spécifier le sens de la reliure en effleurant la touche "Gauche" ou "Droit".
3. Especifica el sentido de la encuadernación, tocando la tecla "Izquier." o "Derecha".

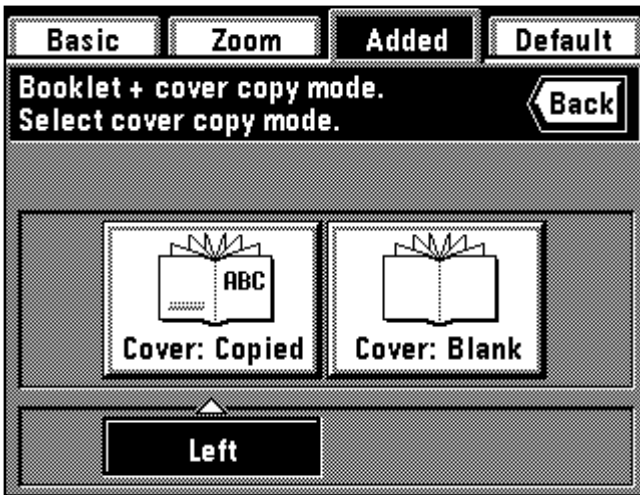

4. Specify whether or not to copy onto front cover.
4. Spécifier si oui ou non la copie doit être effectuée sur la couverture de dessus.
4. Especifica si se va a copiar en la tapa frontal.

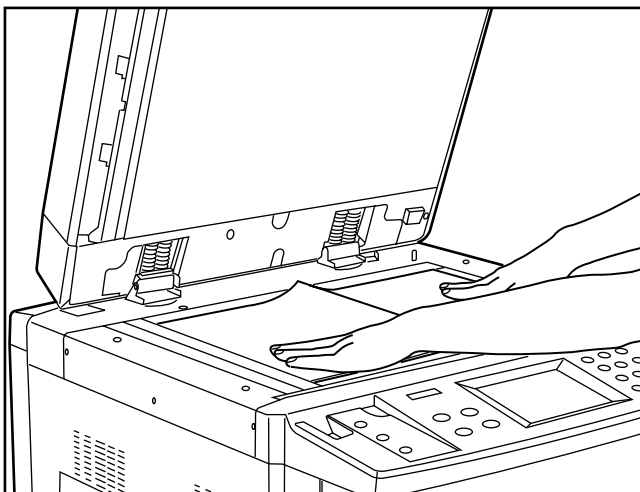

5. Set the original spread.
* One-sided originals can be set in the DF. Set the cover of original to the first page.
5. Placer l'original en l'étendant.
* Les originaux recto peuvent être mis en place dans le DF. Placer la couverture de l'original sur la première page.
5. Coloque el original abierto.
* Se pueden colocar originales de un lado en el DF. Instale la tapa del original en la primera página.

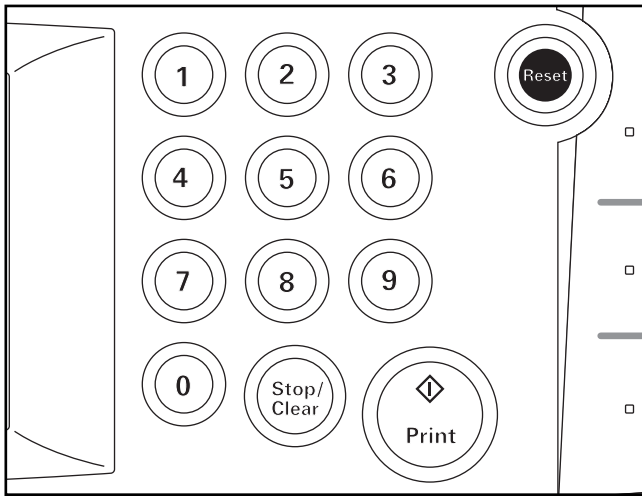

6. Press the Print key. The original will be read.
 * If setting originals on the platen, go to next step.
 * When using the DF, have all originals read and copied.

6. Appuyer sur la touche d'Impression. L'original sera lu.
 * Si l'on met les originaux en place sur la vitre d'exposition, passer à l'étape suivante.
 * Si l'on utilise le DF, faire lire et copier tous les originaux.

6. Presione la tecla de Copiado. Se leerá el original.
 * Si se colocan los originales en la pantalla, vaya al siguiente paso.
 * Cuando utilice el DF, lea y copie todos los originales.

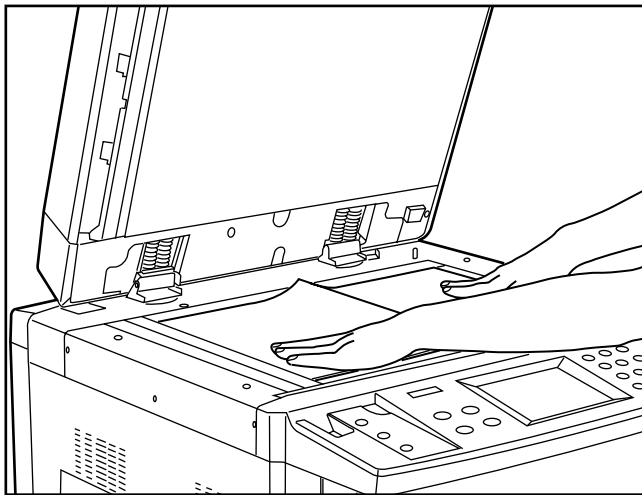

7. When the original is read completely, touch the "Continue" key after setting the next original.
 * Repeat this operation for all the originals.

7. Une fois que la lecture de l'original est accomplie, effleurer la touche "Continue" après avoir mis l'original suivant en place.
 * Répéter cette opération pour tous les originaux.

7. Cuando se ha leído completamente el original, toque la tecla "Continue" después de colocar el siguiente original.
 * Repita esta operación para todos los originales.

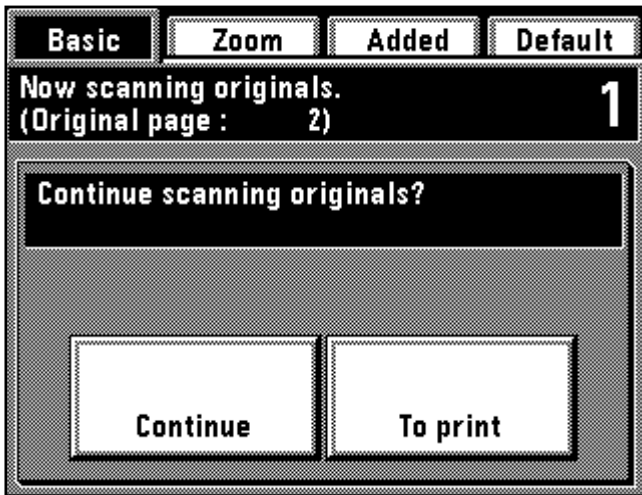

8. After all originals have been read, touch the "To print" key. Copying will begin. After finishing copying, the touch panel will return to the basic screen.

8. Une fois que tous les originaux ont été lus, effleurer la touche "Pour imprimer". La copie s'enclenche alors. Une fois la copie terminée, le panneau de touches à effleurement retourne à l'écran de base.

8. Cuando se han leído todos los originales, toque la tecla "Para imprimir". Empezará el copiado. Después de terminar el copiado, la pantalla de toque volverá al menú básico.

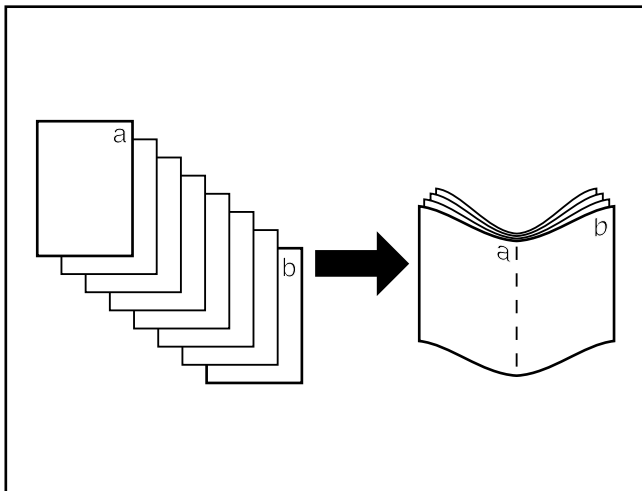

(15) Weekly magazine from two-sided/one-sided originals
[Booklet copy]

This mode can be used to copy one-sided / two-sided originals onto two-page, two-sided copies in such a way that the finished copies can be stacked and folded into a booklet format.

(15) Revue hebdomadaire à partir d'originaux recto/verso ou recto seul
[Copie brochure]

Ce mode peut être utilisé pour copier des originaux recto ou recto/verso sur des copies à deux pages, recto/verso, de manière que les copies terminées soient empilées et pliées en format brochure.

(15) Revista semanal de originales de dos lados/un lado
[Copia de panfleto]

Se puede utilizar este modo para copiar originales de un lado/dos lados en copias de dos páginas, dos lados de tal forma que las copias terminadas puedan apilarse y doblarse en forma de panfleto.

- * The available size of originals is limited to 11" x 8 1/2" and paper size is limited to 11" x 17" or 8 1/2" x 11".
- * The number of originals should be a multiple of four, otherwise the last page(s) of the copies will come out blank.

- * Le format d'original utilisable est le format 11 po. x 8 1/2 po. seulement, et le format de papier est 11 po. x 17 po. ou 8 1/2 po. x 11 po. seulement.
- * Le nombre d'originaux doit être un multiple de quatre, sinon la dernière page (les dernières pages) des copies produites seront vierges.

- * Sólo pueden utilizarse originales de tamaño 11" x 8 1/2" y sólo puede utilizarse papel de copia de tamaño 11" x 17" o 8 1/2" x 11" .
- * El número de originales debe ser un múltiple de cuatro, de lo contrario la(s) última(s) página(s) de las copias saldrán en blanco.

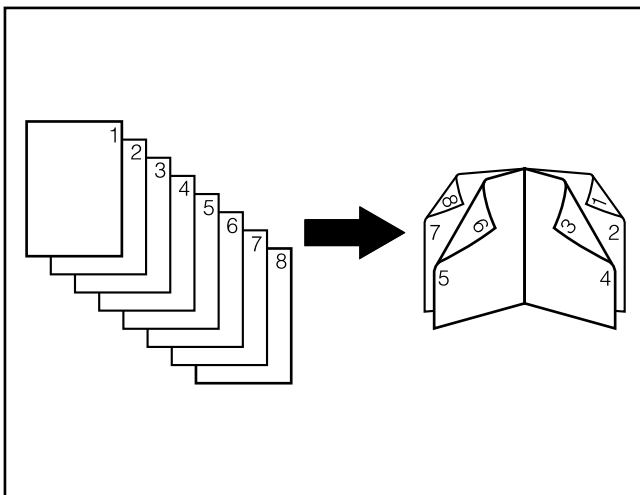

● If "Right" is selected as the page sequence

Copying will be performed so that the stacked and folded pages of the finished copies read from right to left.

● Si "Droit" est sélectionné comme ordre de pages

La copie sera réalisée de manière que les pages empilées et pliées des copies terminées soient lues de droite à gauche.

● Si se ha seleccionado "Izquier." como secuencia de páginas

Se hará el copiado de tal forma que las copias apiladas y dobladas puedan leerse de derecha a izquierda.

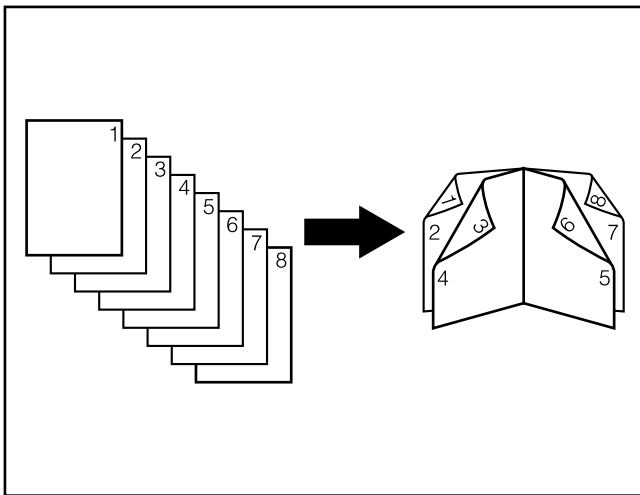

● If "Left" is selected as the page sequence

Copying will be performed so that the stacked and folded pages of the finished copies read from left to right.

● Si "Gauche" est sélectionné comme ordre de pages

La copie sera réalisée de manière que les pages empilées et pliées des copies terminées soient lues de gauche à droite.

● Si se ha seleccionado "Derecha" como secuencia de páginas

Se hará el copiado de tal forma que las copias apiladas y dobladas puedan leerse de izquierda a derecha.

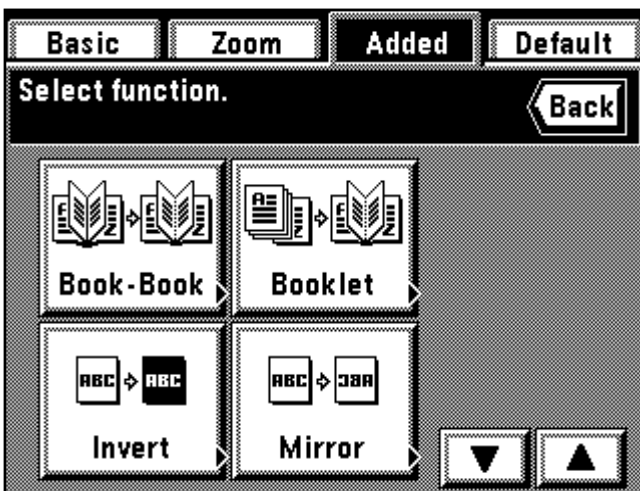

1. Touch the "Added" key.
The function selection screen will appear.
2. Touch the "Booklet" key. If it is not displayed, touch "▼" or "▲" key to be displayed.
The Booklet mode setting screen will appear.

1. Effleurer la touche "Ajout".
L'écran de sélection des fonctions apparaît.
2. Effleurer la touche "Brochure". Si la touche n'est pas affichée, effleurer la touche "▼" ou "▲" pour la faire apparaître.
L'écran de réglage de mode brochure apparaît alors.

1. Toque la tecla "Añadido".
Aparecerá el menú de selección de función.
2. Toque la tecla "Panfleto". Si no aparece, toque la tecla "▼" o "▲" para que aparezca.
Aparecerá el menú de ajuste de modo de panfleto.

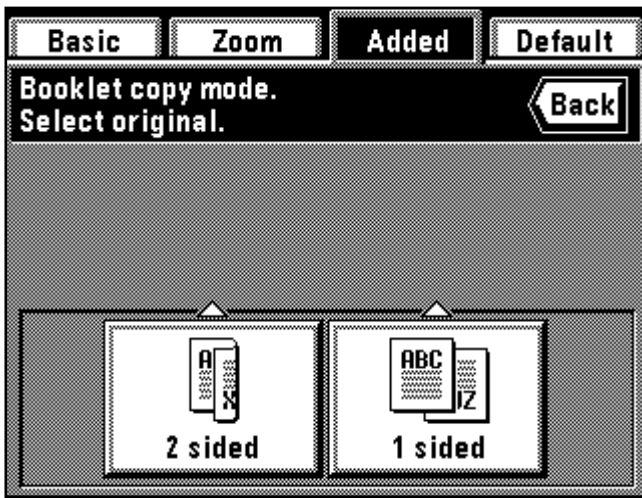

3. Select the type of originals. "2 sided" or "1 sided" can be selected.

3. Sélectionner le type des originaux. Il est possible de sélectionner "Rect/verso" ou "Recto".

3. Seleccione el tipo de originales. Puede seleccionar "2 Lados" o "1 Lado".

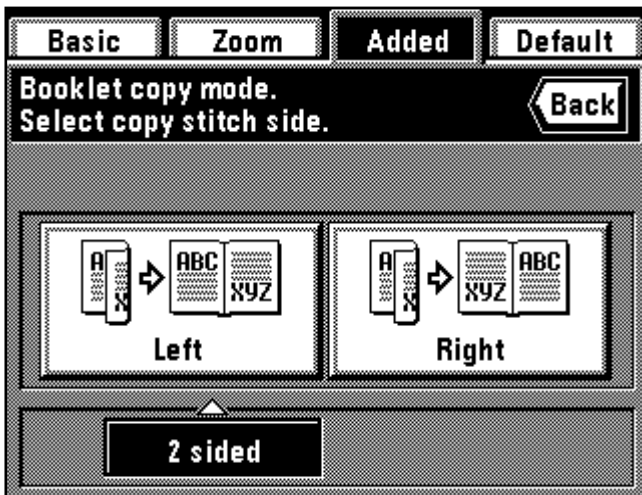

4. Specify the binding orientation, by touching the "Left" or "Right" key.

4. Spécifier le sens de la reliure en effleurant la touche "Gauche" ou "Droit".

4. Especifica la orientación de la encuadernación, tocando la tecla "Izquier." o "Derecha".

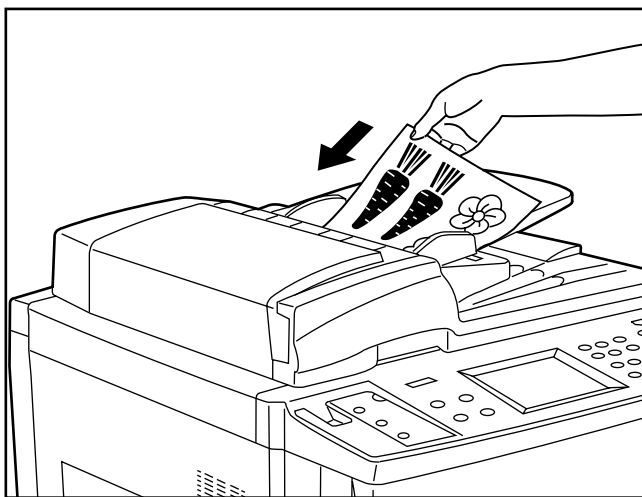

5. Set the original(s).

* When setting original on the platen, start with the first page.

5. Mettre l'original (les originaux) en place.

* Si l'on met l'original en place sur la vitre d'exposition, commencer par la première page.

5. Coloque el/los original(es).

* Cuando coloque un original en la pantalla, empiece con la primera página.

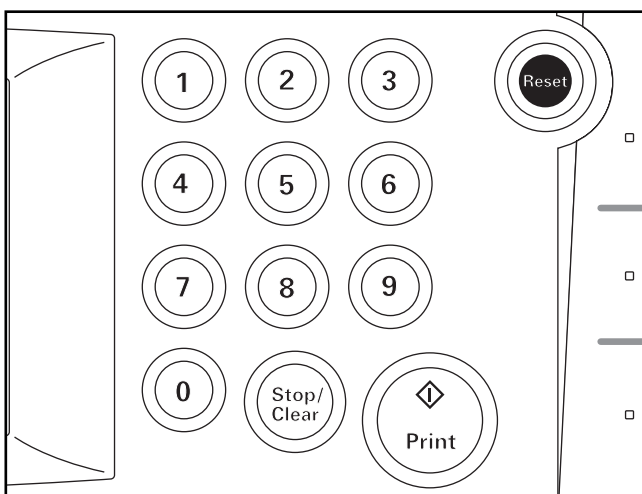

6. Press the Print key.

* When using the DF, have originals read and copied one at a time.
* If setting originals on the platen, go to next step.

6. Appuyer sur la touche d'Impression.

* Lorsqu'on utilise le DF, lire et copier les originaux un par un.
* Si l'on met les originaux en place sur la vitre d'exposition, passer à l'étape suivante.

6. Presione la tecla de Copiado.

* Cuando utilice el DF, lea los originales y cópielos uno a uno.
* Si se colocan los originales en la pantalla, vaya al siguiente paso.

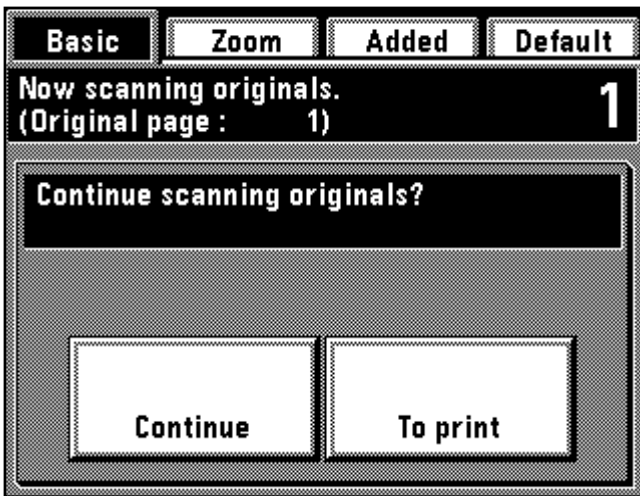

7. Set the original and touch the "Continue" key after it has been read.
* Repeat this operation for all the originals.
8. After all originals have been read, touch the "To print" key. Copying will begin. After finishing copying, the touch panel will return to the basic screen.

7. Mettre l'original en place et effleurer la touche "Continue" une fois que sa lecture a été effectuée.
* Répéter cette opération pour tous les originaux.
8. Une fois que tous les originaux ont été lus, effleurer la touche "Pour imprimer". La copie s'enclenche alors. Une fois la copie terminée, le panneau de touches à effleurement retourne à l'écran de base.

7. Coloque el original y toque la tecla "Continue" después de leerlo.
* Repita esta operación para todos los originales.
8. Cuando se han leído todos los originales, toque la tecla "Para imprimir". Empezará el copiado. Después de terminar el copiado, la pantalla de toque volverá al menú básico.

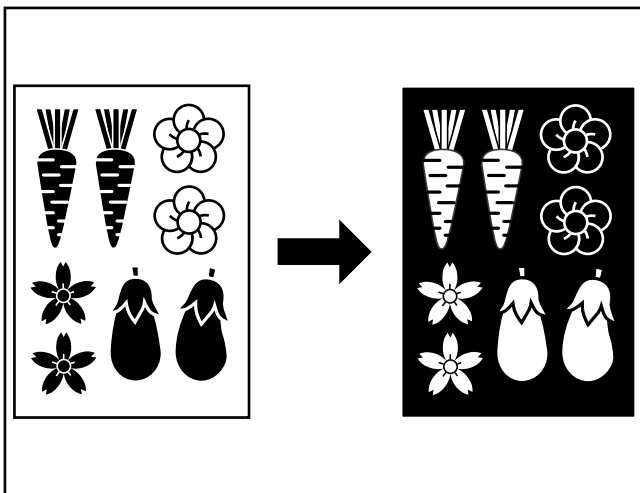

(16) Inverting black and white [Invert copy]

Black and white of the image are inverted (reversed) for copying.

* If multiple inverted copies are performed, "Please wait. Image cycle." may appear.

1. Set the original(s).

(16) Inversion noir/blanc [Copie inversion]

Les zones noires et blanches de l'image sont inversées pour la copie.

* Si l'on effectue plusieurs copies avec inversion, il est possible que le message "Attendez svp. Cycle d'image." apparaisse.

1. Mettre les originaux en place.

(16) Inversión de blanco y negro [Copias invertidas]

La imagen en blanco y negro se invierte (negativo) para el copiado.

* Si se hacen múltiples copias invertidas, puede aparecer, "Espere por favor. Comprobando el nivel de tóner."

1. Coloque el/los original(es).

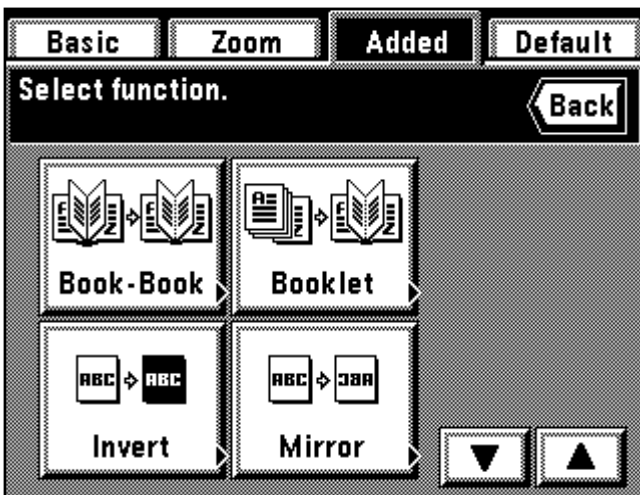

2. Touch the "Added" key.
The function selection screen will appear.
3. Touch the "Invert" key. If it is not displayed, touch "▼" or "▲" key to be displayed.
The touch panel will return to the basic screen.

2. Effleurer la touche "Ajout".

L'écran de sélection des fonctions apparaît.

3. Effleurer la touche "Inverse". Si la touche n'est pas affichée, effleurer la touche "▼" ou "▲" pour la faire apparaître.
Le panneau de touches à effleurement retourne à l'écran de base.

2. Toque la tecla "Añadido".

Aparecerá el menú de selección de función.

3. Toque la tecla "Invertir". Si no aparece, toque la tecla "▼" o "▲" para que aparezca.
La pantalla de toque volverá al menú básico.

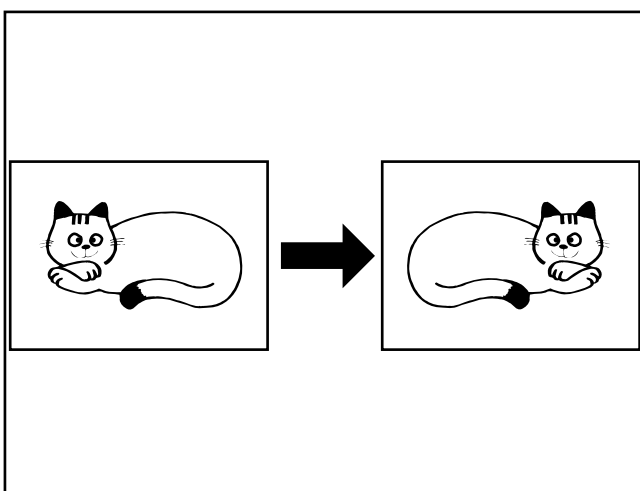

(17) Making mirror image copies [Mirror image mode]

This mode can make mirror image copies.

1. Set the original(s).

(17) Création de copies avec image en miroir [Mode d'image en miroir]

Ce mode permet de produire des copies avec image en miroir.

1. Mettre les originaux en place.

(17) Copias con imagen como en el espejo [Modo de imagen en espejo]

Este modo hace copias con imagen como en el espejo.

1. Coloque el/los original(es).

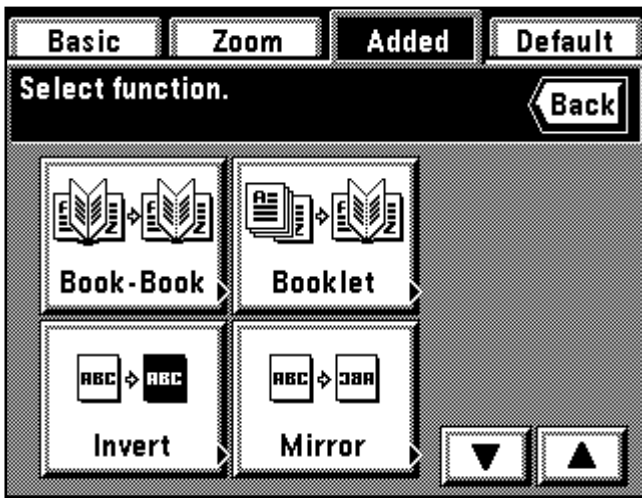

2. Touch the "Added" key.
The function selection screen will appear.
3. Touch the "Mirror" key. If it is not displayed, touch "▼" or "▲" key to be displayed.
The touch panel will return to the basic screen.

2. Effleurer la touche "Ajout".
L'écran de sélection des fonctions apparaît.
3. Effleurer la touche "Miroir". Si la touche n'est pas affichée, effleurer la touche "▼" ou "▲" pour la faire apparaître.
Le panneau de touches à effleurement retourne à l'écran de base.

2. Toque la tecla "Añadido".
Aparecerá el menú de selección de función.
3. Toque la tecla "Espejo". Si no aparece, toque la tecla "▼" o "▲" para que aparezca.
La pantalla de toque volverá al menú básico.

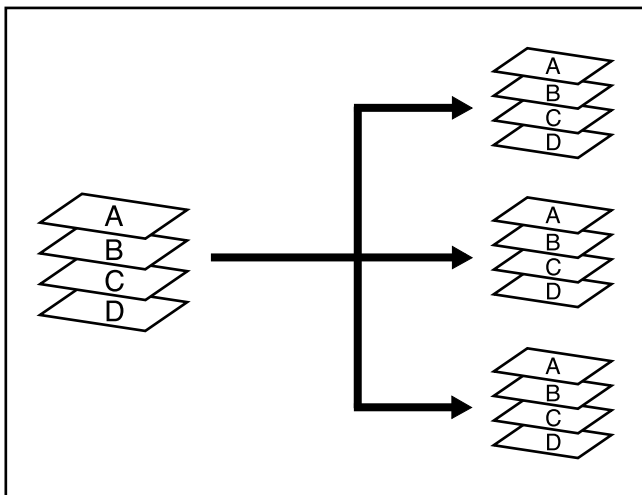

(18) Sorting automatically [Sort copy]

Since copying is performed after memorizing multiple originals, sorting of required sets can be performed without an optional finisher.

(18) Tri automatique [Copie tri]

La copie étant réalisée après que plusieurs originaux ont été mémorisés, le tri des jeux voulus peut être effectuée sans avoir recours à un finisseur en option.

(18) Compaginación automática [Copias compaginadas]

Como el copiado se hace después de memorizar múltiples originales, puede hacerse la compaginación de los juegos necesarios sin el uso de un terminador opcional.

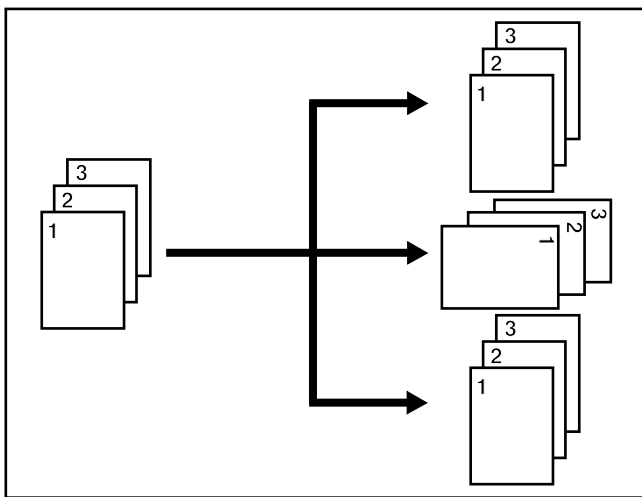

* If "ON" is set in "⑭ Rotate sort" on page 140, and the paper size is 11" x 8 1/2", the direction of each copy is changed, thus making it easy to sort the copies. When this setting is used, the paper with the size of 11" x 8 1/2" must be set in the direction of both length and width.

* Si "Marche" est établi dans "⑭ Rotation Triage" comme indiqué à la page 140, et le format de papier est 11 po. x 8 1/2 po, le sens de chaque copie sera changé, ce qui permet de trier facilement les copies. Lorsque ce réglage est utilisé, il faut que le papier de format 11 po. x 8 1/2 po. soit placé dans le sens de la longueur et de la largeur.

* Si está "Encendido" para "⑭ Compaginación-rotativa" en la página 140, y el tamaño de papel es 11" x 8 1/2", se cambia el sentido de cada copia para que la compaginación de las copias sea más fácil. Cuando se utiliza este ajuste, se debe colocar papel del tamaño 11" x 8 1/2" tanto en el sentido del largo como del ancho.

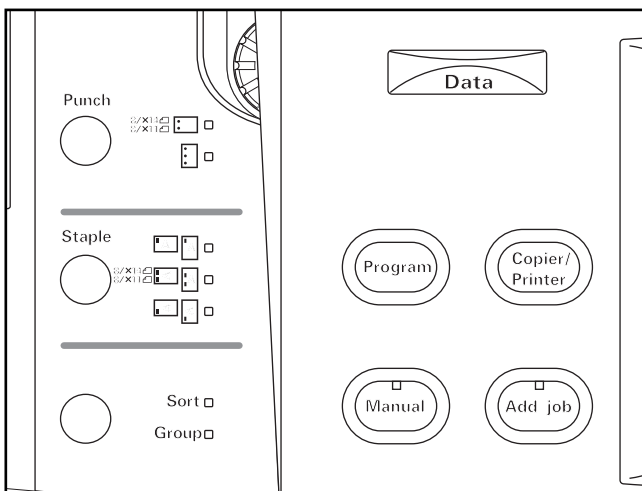

1. Set the original(s).
2. Press the Sorter mode key.
Sort mode will be set.

1. Mettre les originaux en place.
2. Effleurer la touche de mode de triage.
Le mode de triage sera alors établi.

1. Coloque el/los original(es).
2. Presione la tecla de modo de compaginador.
Entrará en el modo de compaginación.

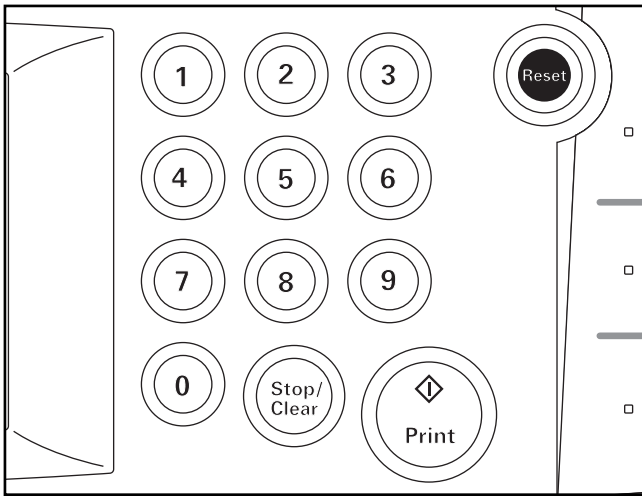

3. Press the Print key.
 - * When setting the original in the DF, read-in will be started, and copying will be performed.
 - * When setting the original on the platen, "Continue scanning originals?" will be displayed. Go to next step.
3. Appuyer sur la touche d'Impression.
 - * Lorsqu'on place l'original dans le DF, la lecture commencera puis la copie sera effectuée.
 - * Lorsqu'on place l'original sur la vitre d'exposition, le message "Continue lect. des originaux?" s'affiche. Passer à l'étape suivante.
3. Presione la tecla de copiado.
 - * Cuando coloque el original en el DF, empezará la exploración y se hará el copiado.
 - * Cuando coloque el original en la platina, aparecerá "Continue explorando orig.?". Vaya al siguiente paso.

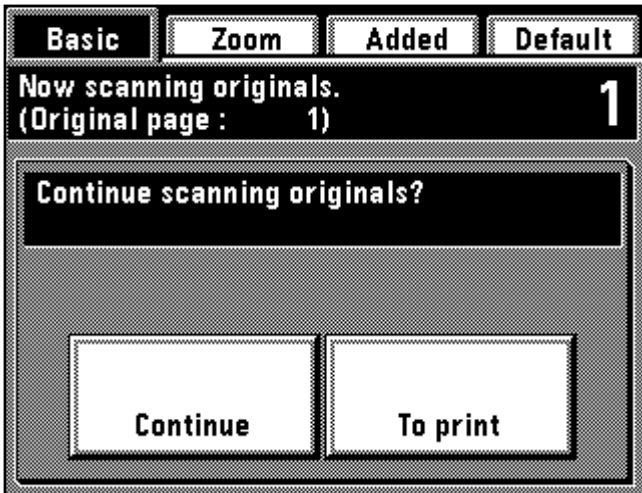

4. Set the next original and touch the "Continue" key.
 - * Repeat this operation for all the originals.
5. When all originals are read completely, touch the "To print" key. Copying will be performed one by one.
4. Placer l'original suivant et effleurer la touche "Continue".
 - * Répéter cette opération pour tous les originaux.
5. Une fois que tous les originaux ont été lus complètement, effleurer la touche "Pour imprimer". Les copies seront produites une à une.
4. Coloque el siguiente original y toque la tecla "Continue".
 - * Repita esta operación para todos los originales.
5. Cuando se han leído completamente todos los originales, toque la tecla "Para imprimir". Se hace el copiado de a uno.

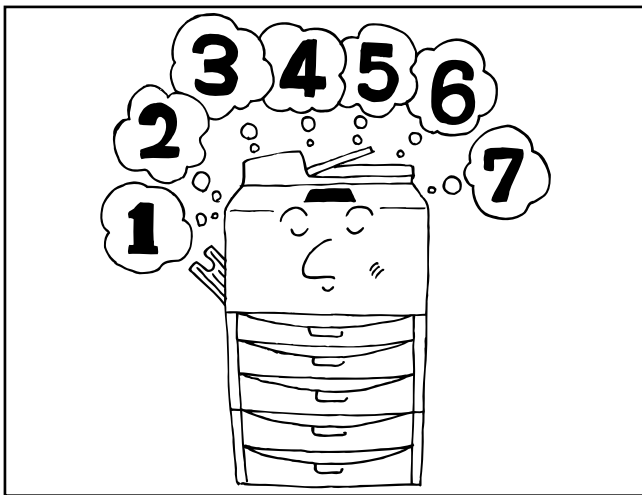

- (19) Memorizing frequency used settings [Program mode]**
Up to seven combinations of copy modes and functions displays on the operation panel can be registered.
- (19) Mémorisation de réglages fréquemment utilisés [Mode de programme]**
Il est possible d'enregistrer jusqu'à sept combinaisons de modes de copie et d'affichages des fonctions sur le panneau de commande.
- (19) Memorización de los ajustes utilizados con más frecuencia [Modo de programa]**
Se pueden registrar hasta siete combinaciones de modos de copia y funciones que aparecen en el tablero de controles.

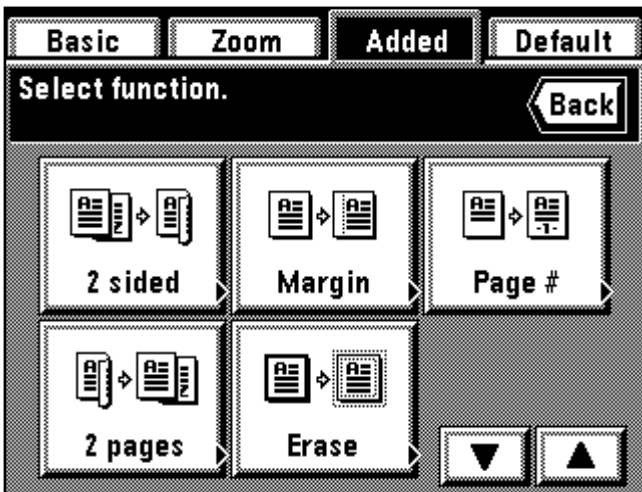

- ① **How to register settings**
 1. Set the desired copy modes to be memorized on the operation panel and return to the basic screen.
 2. Touch the "Default" key. The management mode setting screen will appear.
- ① **Comment enregistrer les réglages**
 1. Régler les modes de copies désirés que l'on veut mémoriser sur le panneau de commande et retourner à l'écran de base.
 2. Effleurer la touche "Par df". L'écran de réglage de mode de contrôle apparaît alors.
- ① **Registro de los ajustes**
 1. Ajuste los modos de copia que se desean memorizar en el tablero de controles y vuelva al menú básico.
 2. Toque la tecla "Omisión". Aparecerá el menú de ajuste del modo de administración.

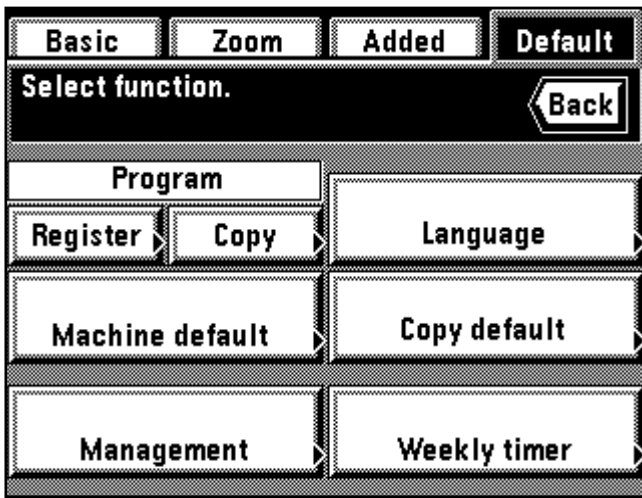

3. Touch the "Register" key for the program.

3. Effleurer la touche "Enregist" pour le programme.

3. Toque la tecla "Regist." para el programa.

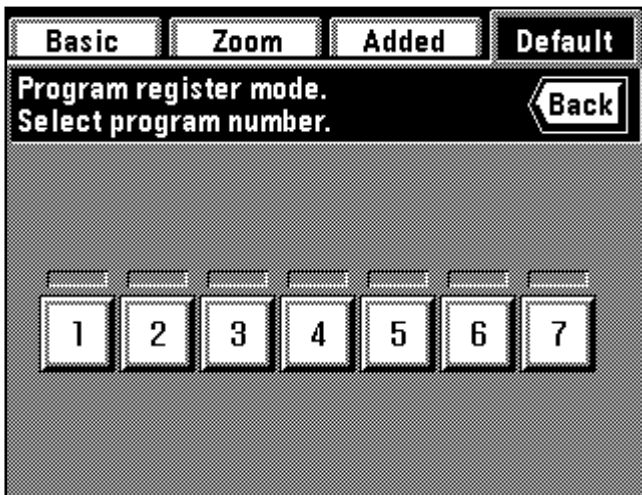

4. Touch the number ("1" to "7") to be registered. The preset function will appear.

* The detailed setting will be displayed by touching each keys. Touch the "Check" key to return to the previous screen.

4. Effleurer le numéro ("1" à "7") à enregistrer. La fonction de pré-réglage apparaît alors.

* Le réglage détaillé s'affiche lorsqu'on effleure chaque touche. Effleurer la touche "Vérif." pour retourner à l'écran précédent.

4. Toque el número ("1" a "7") en el que se va a registrar. Aparecerá la función programada.

* El detalle de los ajustes aparecerá tocando cada una de las teclas. Toque la tecla "Verifi." para volver al menú anterior.

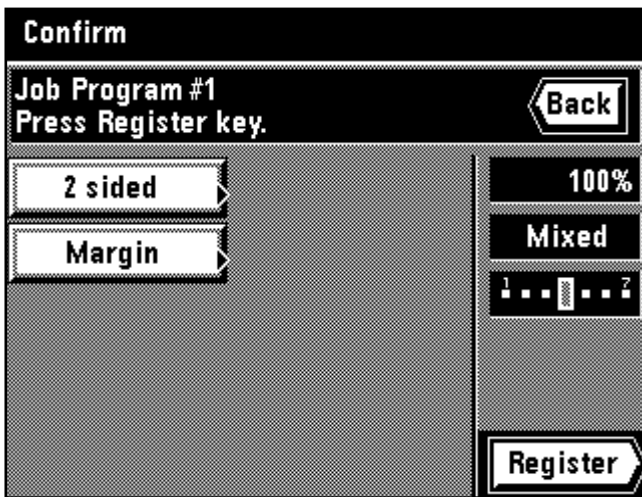

5. Touch the "Register" key.

The touch panel will return to the basic screen. The copying is possible with the registered program.

5. Effleurer la touche "Enregist".

Le panneau de touches à effleurement retourne à l'écran de base. La copie est alors possible avec le programme enregistré.

5. Toque la tecla "Regist."

La pantalla de toque volverá al menú básico. Se puede copiar con el programa registrado.

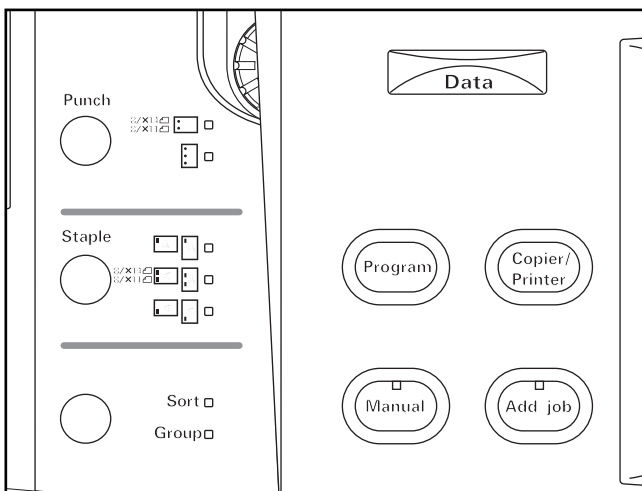

② Calling up a program

1. Press the program key. The program setting screen will appear.

② Rappel d'un programme

1. Appuyer sur la touche programme. L'écran de réglage de programme apparaît alors.

② Llamada de un programa

1. Presione la tecla de programa. Aparecerá el menú de ajuste de programa.

- * If "Off the platen" is selected for the "⑦ Job programming" on page 138, function registered in "1" will be automatically called in the basic screen by pressing the program key. Copying can be performed in the function registered in "1".
- * When using the function of other than program number "1" while the "Off the platen" is selected for the "⑦ Job Programming" on page 73, touch the "Copy" key for the program in the management mode setting screen. Go to next step.
- * Si "De la vitre." est sélectionné pour "⑦ Programmation de travaux" comme indiqué à la page 138, la fonction enregistrée en "1" sera automatiquement appelée dans l'écran de base lorsqu'on appuie sur la touche de programme. La copie peut être effectuée dans la fonction enregistrée en "1".
- * Lorsqu'on utilise la fonction pour un numéro de programme autre que "1" pendant que "De la vitre." est sélectionné pour "⑦ Programmation de travaux" comme indiqué à la page 73, effleurer la touche "Copie" pour le programme dans l'écran de réglage du mode de contrôle. Passer à l'étape suivante.
- * Si se ha seleccionado "De vidrio cont." para "⑦ Programación de Trabajo" en la página 138, se llamará automáticamente el programa registrado en "1" en el menú básico presionando la tecla de programa. Se puede hacer el copiado con la función registrada en "1".
- * Cuando se utiliza la función de otro número de programa que no sea el "1", mientras se ha seleccionado "De vidrio cont. para la "⑦ Programación de Trabajo" en la página 73, toque la tecla "Copia" para el programa en el menú de ajuste de modo de administración. Vaya al siguiente paso.

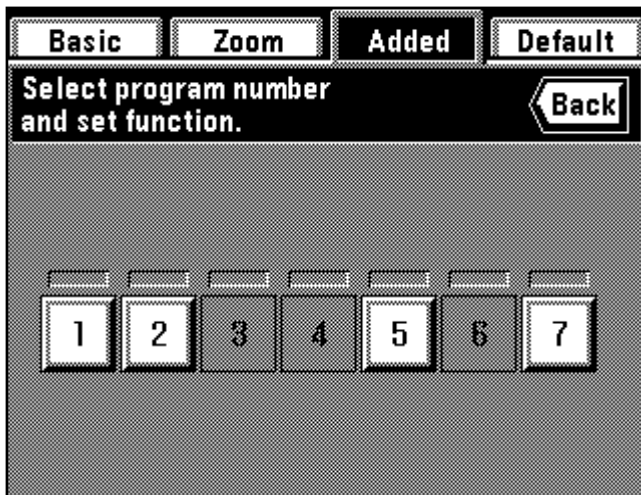

2. Touch the number ("1" to "7") of the program to be used. Registered copy functions will appear on the screen.
 - * Program number key displayed in gray cannot be selected since it is not registered.
 - * The detailed setting will be displayed by touching each keys. Touch the "Check" key to return to the previous screen.

2. Effleurer le numéro du programme ("1" à "7") que l'on veut utiliser.
 - * La touche de numéro de programme affichée en gris ne peut pas être sélectionnée, car elle n'est pas enregistrée.
 - * Le réglage détaillé s'affiche lorsqu'on effleure chaque touche. Effleurer la touche "Vérif." pour retourner à l'écran précédent.

2. Toque el número ("1" a "7") en el que se va a utilizar. Las funciones de copia registradas aparecerán en la indicación.
 - * Las teclas de número de programa en gris no se pueden seleccionar porque no se ha registrado nada en ellas.
 - * El detalle de los ajustes aparecerá tocando cada una de las teclas. Toque la tecla "Verifi." para volver a la indicación anterior.

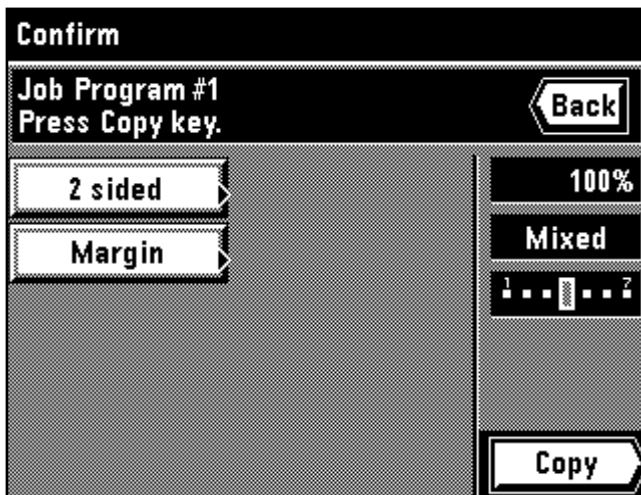

3. Touch the "Copy" key. The touch panel will return to the basic screen.
 - * After returning to the basic screen, set an original and press the Print key to start copying with the registered function in the program number.

3. Effleurer la touche "Copie". La panneau de touches à effleurement retourne à l'écran de base.
 - * Une fois que l'on est retourné à l'écran de base, mettre un original en place et appuyer sur la touche d'impression pour enclencher la copie avec la fonction enregistrée dans le numéro de programme.

3. Toque la tecla "Copia". La pantalla de toque volverá al menú básico.
 - * Después de volver al menú básico, coloque un original y presione la tecla de Copiado para empezar a copiar con la función registrada en el número de programa.

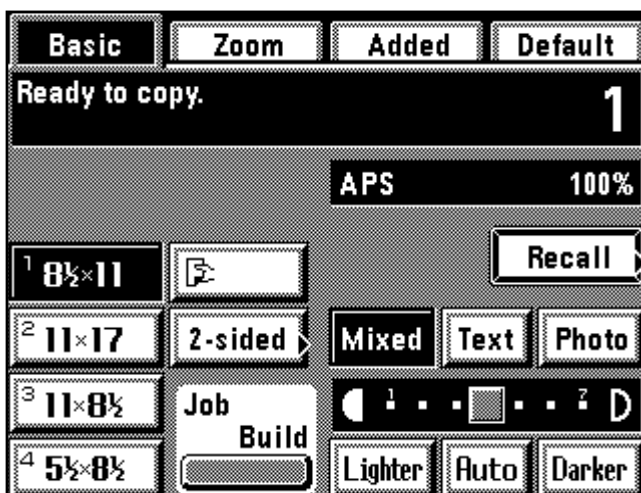

- (20) Recall mode**
If the copy mode is set, the "Recall" key will be displayed on the basic screen. After copy mode setting, setting details can be checked and modified by touching the "Recall" key.

- (20) Mode de rappel**
Si le mode de copie est réglé, la touche "Rappel" est affichée sur l'écran de base. Après avoir réglé le mode de copie, il est possible de vérifier les détails du réglage et de les modifier en effleurant la touche "Rappel".

- (20) Modo Recall**
Si se ha ajustado el modo de copia, la tecla "Recall" aparecerá en el menú básico. Después del ajuste al modo de copia, se puede verificar y modificar el detalle de los ajustes tocando la tecla "Recall".

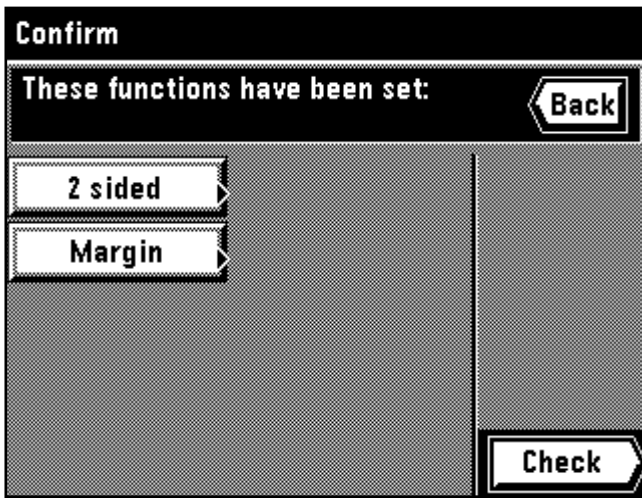

- * After checking, touch the "Check" key, the touch panel will return to the basic screen.
- * When the setting contents are changed, touch the "Change" key after pressing any one of the function keys. The function selection screen will appear. Reset the copy mode in accordance with the procedure of each function.

- * Après avoir vérifié, effleurer la touche "Vérif.", le panneau de touches à effleurement retourne à l'écran de base.
- * Pour changer le contenu du réglage, effleurer la touche "Change" après avoir appuyé sur l'une quelconque des touches de fonction. L'écran de sélection des fonctions apparaît. Réinitialiser le mode de copie en suivant la procédure de chaque fonction.

- * Después de verificar, toque la tecla "Verifi.", la pantalla de toque volverá al menú básico.

- * Cuando cambie el contenido de los ajustes, toque la tecla "Cambio" después de presionar cualquiera de las teclas de función. Aparecerá el menú de selección de función. Reinicialice el modo de copia de acuerdo con el procedimiento para cada función.

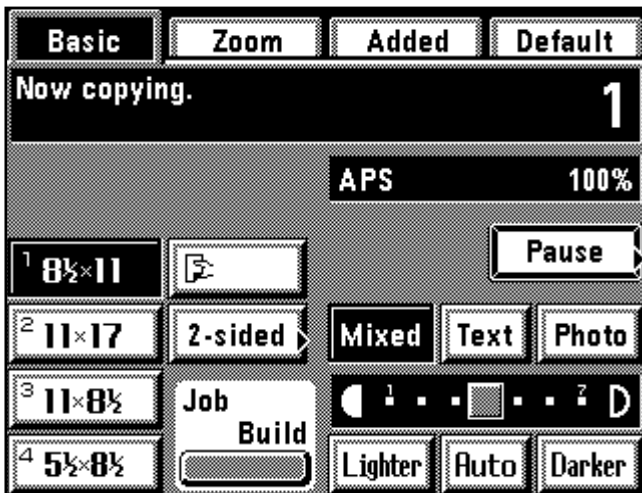

(21) Setting change function

The "Pause" key will be displayed on the basic screen while copying is performed. If the "Pause" key is touched, copying operation will be suspended to change the number of copies.

- * If an optional finisher is equipped, the staple mode and punch mode can also be changed.

1. Touch the "Pause" key.
Copying operation is suspended and the setting change screen will appear on the touch panel.

(21) Réglage de la fonction de changement

La touche "Pause" apparaît sur l'écran de base lorsque la copie est effectuée. Si l'on effleure la touche "Pause", la copie sera interrompue pour changer le nombre de copies.

- * Si un finisseur en option est installé, le mode d'agrafage et le mode de perforation pourront aussi être changés.

1. Effleurer la touche "Pause".
La copie est interrompue et l'écran de changement de réglage apparaît sur le panneau de touches à effleurement.

(21) Ajuste de la función de cambio

La tecla "Pausa" aparecerá en el menú básico mientras se está copiando. Si se toca la tecla "Pausa", se suspenderá el copiado para cambiar el número de copias.

- * Si se ha instalado un terminador opcional, se puede cambiar también el modo de grapado y el modo de perforación.

1. Toque la tecla "Pausa".
Se suspende el copiado y aparece el menú de cambio de ajustes en la pantalla de toque.

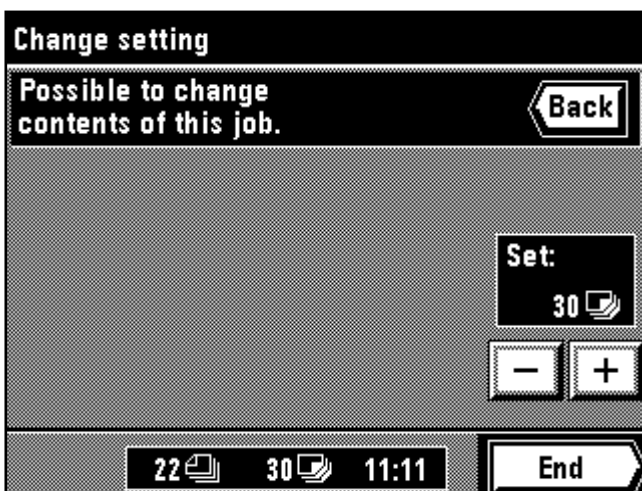

2. Change the number of copies by touching the "+" key or "-" key.
* If an optional finisher is equipped, the setting of the staple mode and punch mode can be changed. Highlight the setting to be used by touching each keys.

2. Changer le nombre de copies en effleurant la touche "+" ou la touche "-".
* Si un finisseur en option est installé, il est aussi possible de changer le réglage du mode d'agrafage et du mode de perforation. Mettre en valeur le réglage à utiliser en effleurant chaque touche.

2. Cambie el número de copias tocando la tecla "+" o "-".
* Si se ha instalado un terminador opcional, se puede cambiar el ajuste del modo de grapado y del modo de perforación. Resalte el ajuste a utilizar tocando cada una de las teclas.

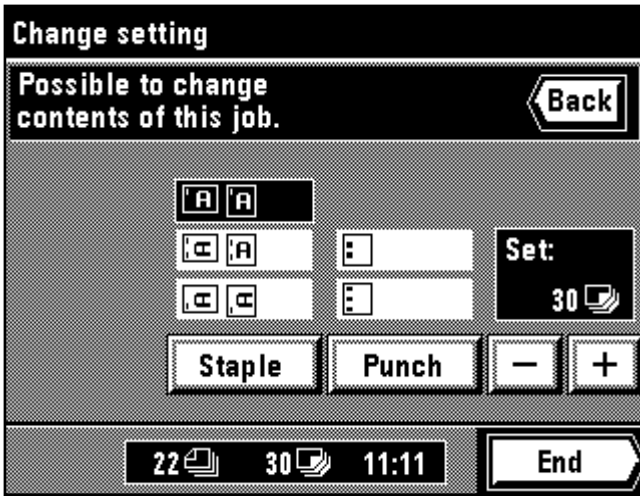

3. Touch the "End" key. Copy will be restarted.

* Copying operation is carried out in the setting changed from resuming point.

3. Effleurer la touche "Fin". La copie reprend alors.

* La copie est effectuée en utilisant le réglage changé à partir du point de reprise de la copie.

3. Toque la tecla "Fin". Se seguirá copiando.

* El copiado se hace con los ajustes cambiados a partir del punto de continuación.

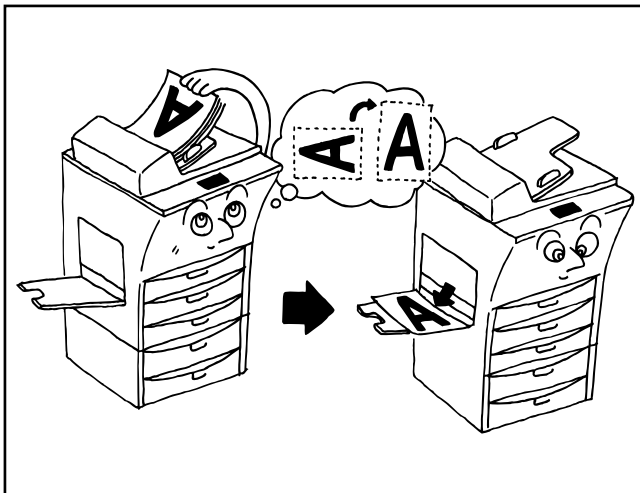

(22) Rotate copy

Even when the direction of originals are different from that of paper in the drawer, the image will be turned 90 degrees counterclockwise for copying. For this function, no setting is required.

* The paper size available for rotate copy is limited to 11" x 8 1/2" and 5 1/2" x 8 1/2".

* If the automatic drawer switching function is "ON", copying will be continued with the same size of paper as original in a different direction when the paper of the same direction runs out during copying. (page 146, "② Automatic drawer switching")

(22) Copie rotation

Même lorsque le sens des originaux est différent de celui du papier copié placé dans le tiroir, l'image sera tournée de 90 degrés dans le sens inverse des aiguilles d'une montre pour la copie. Pour cette fonction, il n'est pas nécessaire d'effectuer de réglage.

* Les formats de papier utilisables pour la copie rotation sont 11 po. x 8 1/2 po. et 5 1/2 po. x 8 1/2 po.

* Si la fonction de commutation automatique des tiroirs est sur "Marche", la copie continuera avec le même format de papier que celui de l'original dans un sens différent lorsque le papier du même sens arrive à épuisement en cours de copie. (Page 146, "② Changement de tiroir automatique")

(22) Rotación de copia

Aunque el sentido de los originales el diferente del papel en la gaveta, la imagen girará 90 grados hacia la izquierda para el copiado. Para esta función no es necesario ningún ajuste.

* El tamaño de papel que puede utilizarse para la rotación de copia sólo puede ser 11" x 8 1/2" y 5 1/2" x 8 1/2".

* Si hay papel colocado en la bandeja de alimentación multi-hojas, no se hace ninguna rotación de copia.

* Si la función de conmutación automática de gaveta está "Encendido", el copiado seguirá en el mismo tamaño de papel que el original en otro sentido cuando se acaba el papel con el mismo sentido durante el copiado. (página 146, "② Cambio automática de gaveta")

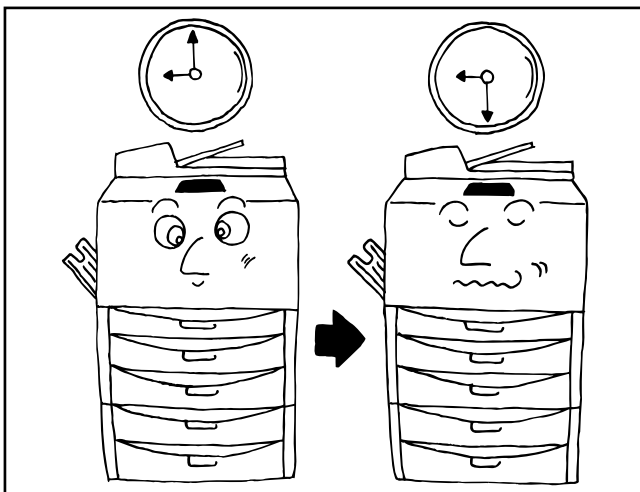

(23) Energy saver function

This function turns the machine off to save energy by pressing the energy saver key, while leaving the main switch turned ON. When this function is activated, the energy saver indicator is the only lit indicator on the operation panel.

(23) Fonction d'économie d'énergie

Cette fonction permet de mettre la machine hors circuit pour économiser l'énergie lorsqu'on appuie sur la touche d'économie d'énergie, en laissant l'interrupteur principal sur la position de marche. Lorsque cette fonction est activée, l'indicateur d'économie d'énergie reste seul allumé sur le panneau de commande.

(23) Función de ahorro de corriente

Esta función desconecta la máquina para ahorro de corriente presionando la tecla de ahorro de corriente, mientras se deja el interruptor principal en ON. Cuando se activa esta función, el indicador de ahorro de corriente es el único indicador encendido en el tablero de controles.

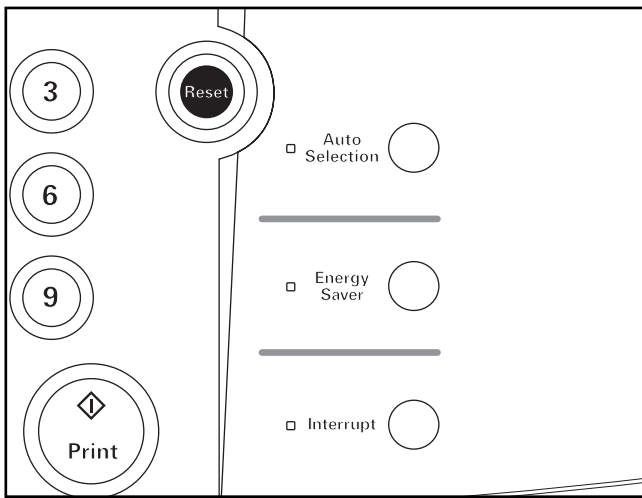

* To resume copying after the energy saver function has been activated, press the energy saver key again. The time for recovery from the energy saver function is about 30 seconds.

* An auto energy saver function which actuates the energy saver function automatically, can be set to trigger after no copying has been done for a certain period (page 148, "⑦ Auto preheat time").

* Pour reprendre la copie après que la fonction d'économie d'énergie ait été activée, appuyer à nouveau sur la touche d'économie d'énergie. Le délai de remise en marche à partir de la fonction d'économie d'énergie est d'environ 30 secondes.

* Une fonction d'économie d'énergie automatique qui active automatiquement la fonction d'économie d'énergie peut être réglée de manière à s'enclencher lorsqu'aucune opération de copie n'a été effectuée pendant une certaine période (page 148, "⑦ Temps de préchauffage auto").

* Para seguir copiando después de activarse función de ahorro de corriente, presione nuevamente la tecla de ahorro de corriente. El tiempo de recuperación desde la función de ahorro de corriente es de unos 30 segundos.

* Una función de ahorro de corriente automática que activa automáticamente la función de ahorro de corriente puede ajustarse para activarse si no se hace ningún copiado durante cierto tiempo (página 148, "⑦ Tiempo de precalentamiento automático.")

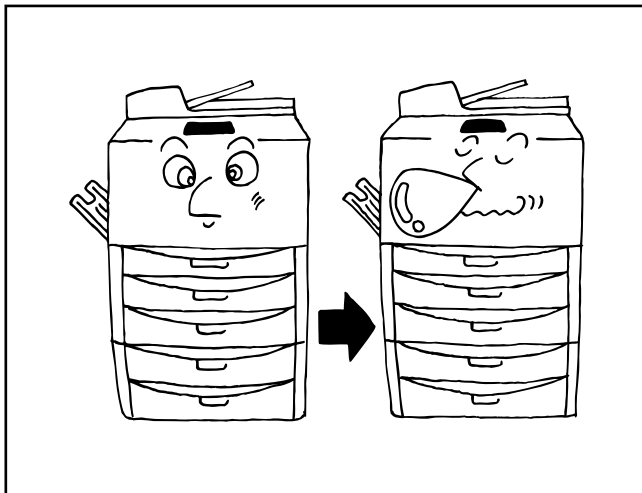

(24) Auto shut-off function

This function automatically turns the main switch OFF (O) if no copying operation is performed for a certain period (15-240 minutes). To make copies again, turn the main switch ON (I).

● Auto shut-off function

The auto shut-off function is a power saving function which automatically turns OFF (O) the main switch when a certain time elapses without copying operation.

Copiers are generally in the standby mode longer time than in copying operation, and power consumption in the standby mode occupies the large part of the consumption. Automatic turning OFF of the copier reduces unnecessary power consumption in the standby mode and at night where the copier is left on, resulting in reduction in power rate.

* For the change of time until the auto shut off function, see the "⑧ Auto shut-off time" on page 148, and to cancel the auto shut-off function, see the "⑩ Auto shut-off" on page 149.

* If the auto shut-off function operates when the week timer (page 125) is set or an optional I/F kit is equipped, the machine will be in the rest state leaving the main switch ON (I).

Press the energy saver key to perform copying.

(24) Fonction de coupure automatique du courant

Cette fonction permet de mettre automatiquement l'interrupteur principal sur la position d'arrêt (O) si aucune opération de copie n'est effectuée pendant une certaine période (15-240 minutes). Pour produire à nouveau des copies, mettre l'interrupteur principal sur la position de marche (I).

● Fonction de coupure automatique du courant

Les copieurs passent généralement plus de temps en mode de veille qu'à effectuer les copies proprement dites, et donc la plus grande partie du courant est consommée en mode de veille. La mise hors tension automatique du copieur réduit ainsi les gaspillages inutiles de courant en mode de veille et durant la nuit lorsque le copieur est laissé sous tension, ce qui permet de diminuer les frais d'électricité.

* Pour le changement du délai d'enclenchement de la fonction de coupure automatique du courant, se reporter à la section "⑧ Temps d'arrêt auto" à la page 148. Pour le changement du délai d'enclenchement de la fonction de coupure automatique du courant, et pour annuler la fonction de coupure automatique du courant, se reporter à la section "⑩ Arrêt automatique" à la page 149.

* Si la fonction de coupure automatique du courant s'enclenche lorsque le semainier (page 125) est mis en circuit ou lorsqu'un I/F kit en option est installé, la machine sera mise en mode de veille avec l'interrupteur général laissé sur la position de marche (I).

Pour copier, appuyer sur la touche d'économie d'énergie.

(24) Función de apagado automático

Esta función desconecta (O) automáticamente el interruptor principal si no se hace ninguna copia durante cierto tiempo (15-240 minutos). Para volver a hacer copias, conecte (I) el interruptor principal.

● Función de apagado automático

La función de apagado automático es una función de economía de corriente que desconecta (O) el interruptor principal cuando transcurre cierto tiempo sin hacer ninguna copia.

Las copadoras están normalmente en el modo de espera más tiempo que cuando están copiando y el consumo de corriente en el modo de espera es gran parte del consumo de electricidad. El apagado automático de la copadora reduce el consumo eléctrico innecesario en el modo de espera y de noche cuando se deja encendida la copadora, reduciendo de esta forma la factura de electricidad.

* Para cambiar el tiempo para la función de apagado automático, vea el "⑧ Tiempo de apagado automático" en la página 148, y para cancelar la función de apagado automático, vea el "⑩ Apagado automático" en la página 149.

* Si la función de apagado automático funciona cuando el temporizador semanal (página 125) está programado o se ha instalado el I/F kit opcional, la máquina estará en estado de descanso con el interruptor principal conectado (I).

Presione la tecla de ahorro de corriente para copiar.

APPLICABLE COPY MODES

MODES DE COPIE APPLICABLES

MODOS DE COPIA APLICABLES

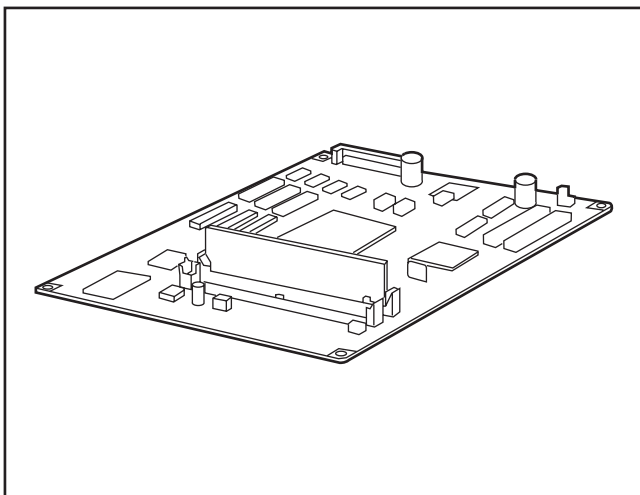

(1) Reserving another copy while copying is performed [Job reservation]

While copying is performed, another copying can be reserved. Up to 4 jobs can be reserved at a time. Also, the reserved jobs and the order of the copying can be changed.

* When this copy mode is used, the optional memory copy board is required.

(1) Réserve d'un autre travail de copie pendant que la copie est effectuée [Réservation de travail]

Pendant que la copie est effectuée, il est possible de réserver un autre travail de copie. Il est possible de réserver jusqu'à quatre travaux en une seule fois. En outre, il est possible de changer les travaux réservés et l'ordre de la copie.

* Lorsque ce mode de copie est utilisé, il faut utiliser la carte de copie mémoire en option.

(1) Se hace una reserva de otra copia mientras se está copiando [Reservación de trabajo]

Mientras se está copiando puede reservar otro trabajo de copiado. Se pueden reservar hasta 4 trabajos a la vez. Además, los trabajos reservados y el orden de su copiado pueden cambiarse.

* Cuando se utiliza este modo de copia es necesario tener instalada la tarjeta para copia de memoria.

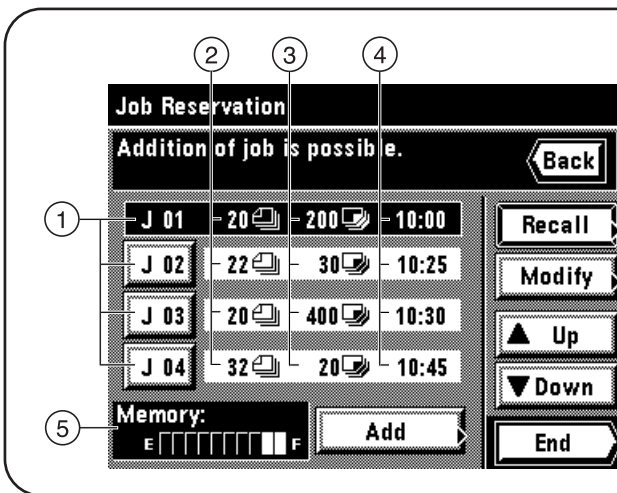

● Introduction of the job reservation screen

- ① Job number key: the serial number is assigned until 99 in the order of registration. Even when the order is altered and the job is cleared, no number is changed. Copying operation is carried out from the job displayed in the upper part.
- ② The number of originals is displayed.
- ③ The number of copies is displayed.
- ④ The job reservation time is displayed.
- ⑤ Residual memory: The data volume of originals stored in memory is displayed.

* The form overlay mode cannot be used in the job reservation function.

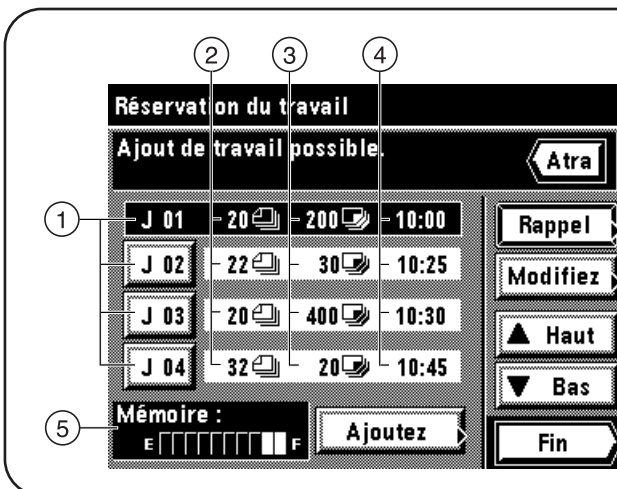

● Présentation de l'écran de réservation de travail

- ① Touche de numéro de travail: Le numéro de série est attribué jusqu'à 99 dans l'ordre d'enregistrement. Même si l'ordre est modifié et si le travail est supprimé, aucun numéro ne sera changé. Le travail de copie est effectué à partir du travail affiché dans la partie supérieure.
- ② Le nombre d'originaux est affiché.
- ③ Le nombre de copies est affiché.
- ④ Le temps de réservation du travail est affiché.
- ⑤ Mémoire résiduelle: Le volume de données des originaux mémorisés est affiché.

* Le mode de superposition formulaire ne peuvent pas être utilisé avec la fonction de réservation de travail.

Reservación-trabajo
Adición de trabajo es posible

J 01	20	200	10:00
J 02	22	30	10:25
J 03	20	400	10:30
J 04	32	20	10:45

Memoria: E [] F

Buttons: Recall, Modific., Arriba, Abajo, Fin, Agregar, Reve

● **Introducción del menú de reservación de trabajo**

- ① Tecla de número de trabajo: El número de serie se asigna en el orden de los registros hasta el 99. Aunque cambie el orden y se borre el trabajo, no cambia el número. El copiado se hace a partir del trabajo que aparece en la parte superior.
- ② Aparece el número de originales.
- ③ Aparece el número de copias.
- ④ Aparece el tiempo de reserva de trabajo.
- ⑤ Memoria residual: Aparece el dato de volumen de los originales memorizados.

* El modo de superposición de una forma no pueden utilizarse con la función de reservación de trabajo.

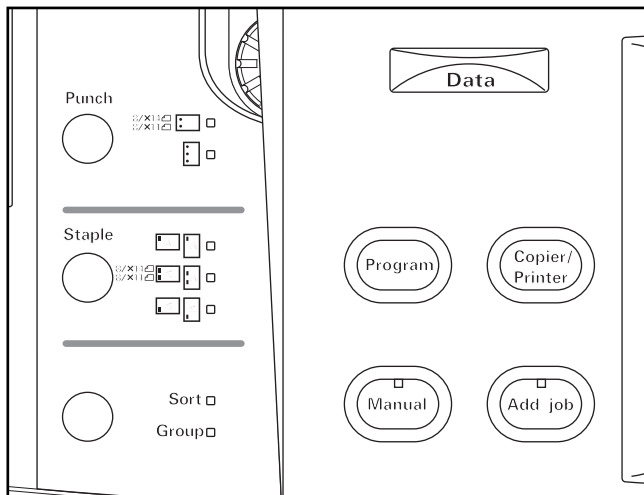

① **Reserve job**

1. Press the add job key. The reserved job will appear. If the message "Addition of job is possible" is displayed, the job can be reserved.
* To stop job reservation, touch the "End" or "Back" key.

① **Réserver de travail**

1. Effleurer la touche d'ajout de travail. Le travail réservé apparaît alors. Si le message "Ajout de travail possible." est affiché, il est possible de réserver le travail.
* Pour arrêter la réservation de travail, effleurer la touche "Fin" ou "Atra".

① **Reservación de trabajos**

1. Presione la tecla de agregado de trabajos. Aparecerá el trabajo reservado. Si aparece el mensaje "Adición de trabajo es posible", puede reservar el trabajo.
* Para parar la reserva de trabajos, toque la tecla "Fin" o "Reve".

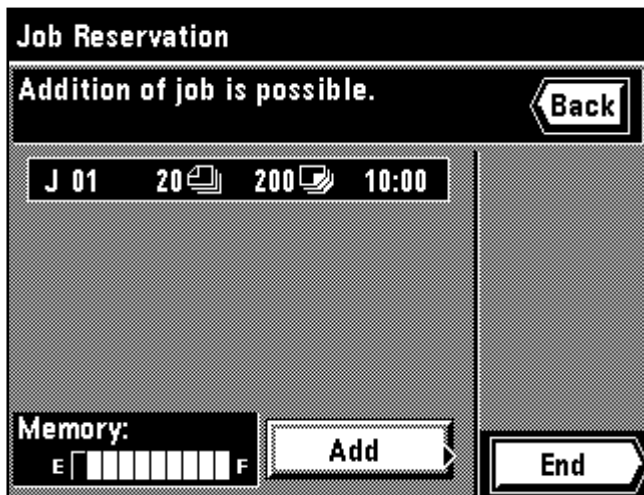

2. Touch the "Add" key.

2. Effleurer la touche "Ajoutez".

2. Toque la tecla "Agregar".

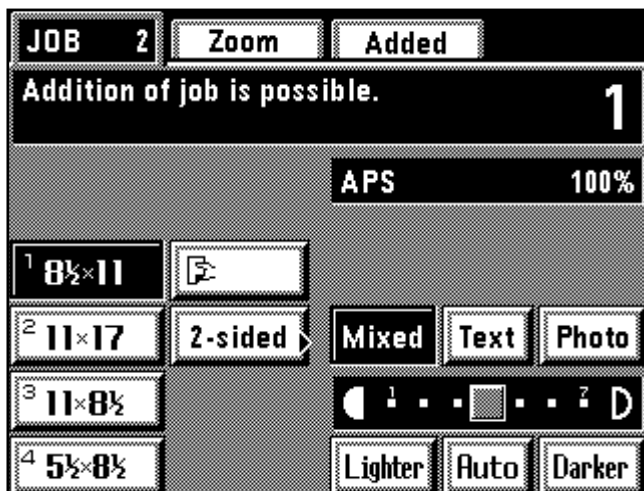

3. Referring to Page 41 and subsequent pages, set the function to be reserved and press the Print key. The originals will be started to be read.
4. After all the original has been read, the touch panel will return to the step 2 screen.
5. Touch the "End" key. Copying will begin in the order of reservation when the copying of previously reserved job is completed.

3. En se référant à la page 43 et aux pages suivantes, régler la fonction à réserver et appuyer sur la touche d'impression. La lecture des originaux s'enclenche alors.
4. Une fois que l'original tout entier a été lu, le panneau de touches à effleurement retourne à l'écran de l'étape 2.
5. Effleurer la touche "Fin". La copie s'enclenche alors dans l'ordre de réservation une fois que la copie du travail réservé auparavant est terminée.
3. Consulte la página 45 y siguientes, ajuste la función a reservar y presione la tecla de Copiado. Los originales empezarán a leerse.
4. Después de leer todos los originales, el panel de toque volverá a la pantalla del paso 2.
5. Toque la tecla "Fin". El copiado empezará en el orden de las reservas cuando se completa el trabajo anterior de las reservas.

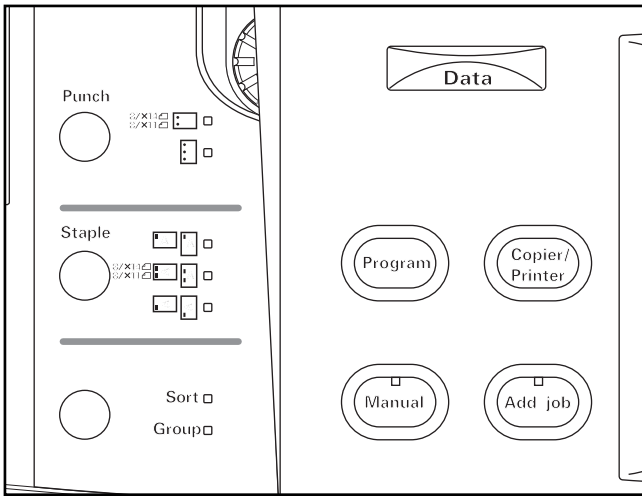

② **Changing the setting contents of the reserved job**
The setting of finishing for the reserved job (number of copies and sorter mode) can be changed.

1. Press the add job key.
The reserved job will appear.

② **Changement du contenu du réglage de travail réservé**
Il est possible de changer le réglage de finition pour le travail réservé (nombre de copies et mode de triage).

1. Effleurer la touche d'ajout de travail.
Le travail réservé apparaît alors.

② **Cambio del contenido del ajuste de reservación de trabajo**
El ajuste de terminación para el trabajo reservado (número de copias y modo de compaginación) pueden cambiarse.

1. Presione la tecla de agregado de trabajos.
Aparecerá el trabajo reservado.

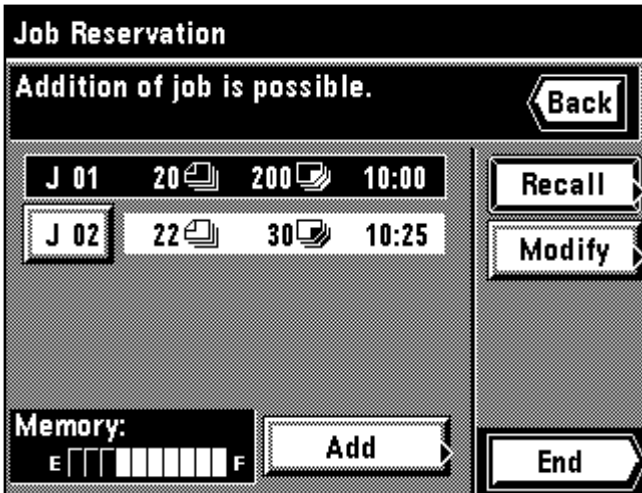

2. Select the job to be changed.

2. Sélectionner le travail à changer.

2. Seleccione el trabajo a cambiar.

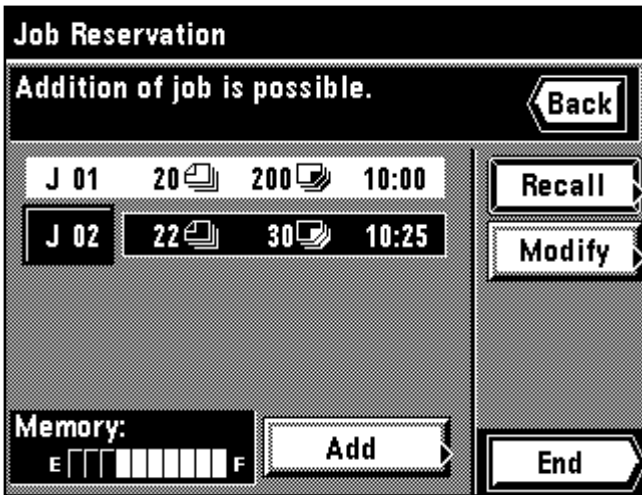

3. Touch the "Modify" key.

3. Effleurer la touche "Modifiez".

3. Toque la tecla "Modific".

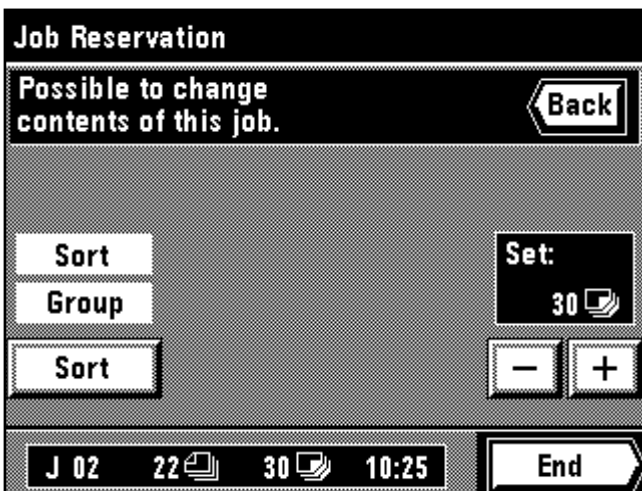

4. When changing the number of copies, touch the "+" key or "-" key for setting.

4. Lorsqu'on change le nombre de copies, effleurer la touche "+" ou "-" pour effectuer le réglage.

4. Cuando cambie el número de copias, toque la tecla "+" o "-" para el ajuste.

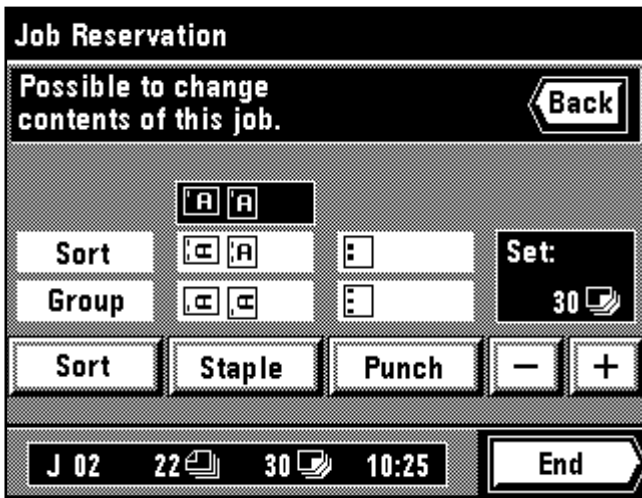

- * Change the setting of finishing.
Press the "Sort" key to select the mode.
- * If an optional finisher is equipped, the staple mode and punch mode setting can be changed.
- * Changer le réglage de la finition.
Appuyer sur la touche "Triage" pour sélectionner le mode.
- * Si un finisseur en option est installé, le mode d'agrafage et le mode de perforation peuvent être changés.
- * Cambie el ajuste para terminar.
Presione la tecla "Compa." para seleccionar el modo.
- * Si se ha instalado un terminador opcional puede cambiar el modo de grapado y el modo de perforación.

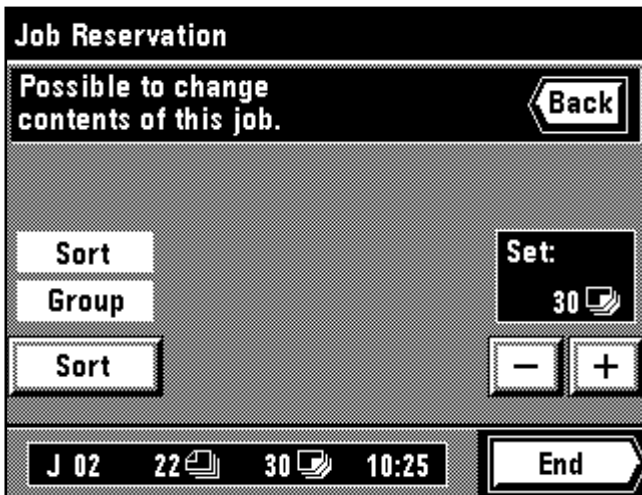

5. After all the settings has been completed, touch the "End" key.
The touch panel will return to the basic screen.
5. Une fois que tous les réglages sont terminés, effleurer la touche "Fin".
Le panneau de touches à effleurement retourne à l'écran de base.
5. Una vez hechos todos los ajustes, toque la tecla "Fin".
La pantalla de toque volverá al menú básico.

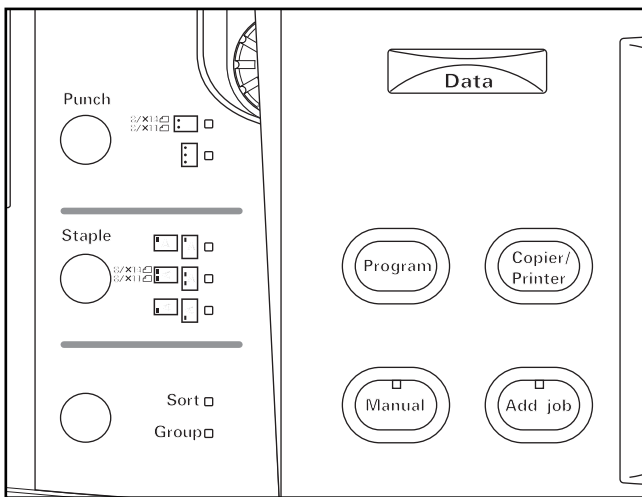

- ③ **Clearing the reserved job**
 1. Press the add job key.
The reserved job will appear.
- ③ **Annulation de travail réservé**
 1. Appuyer sur la touche d'ajout de travail.
Le travail réservé apparaît.
- ③ **Borrado del trabajo reservado**
 1. Presione la tecla de agregado de trabajos.
Aparecerá el trabajo reservado.

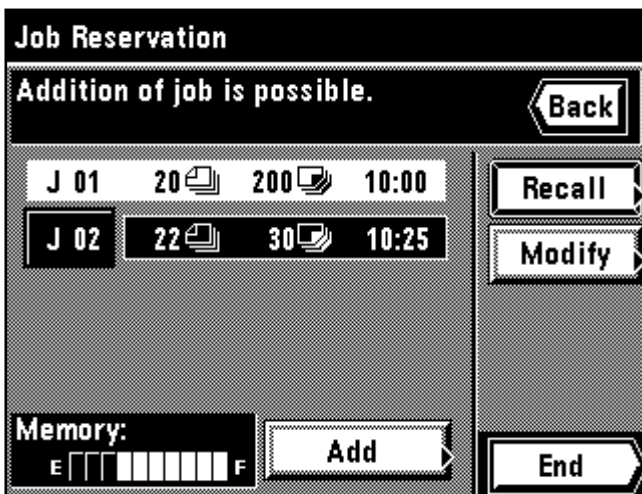

2. Select the job to be deleted.
3. Touch the "Recall" key. The detailed setting is displayed.
Make sure that it is a job to be cleared.
2. Sélectionner le travail que l'on veut supprimer.
3. Effleurer la touche "Rappel". Le réglage détaillé s'affiche.
Vérifier que le travail à supprimer est bien le travail voulu.
2. Seleccione el trabajo a borrar.
3. Toque la tecla "Recall". Aparece el detalle de ajustes.
Asegúrese de que un trabajo se ha borrado.

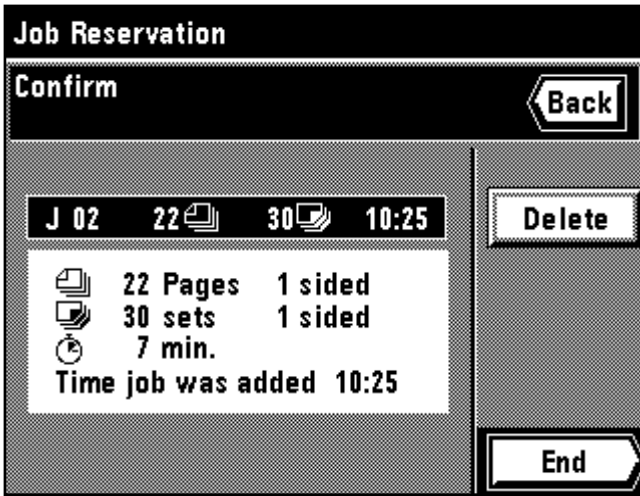

4. Touch the "Delete" key.
 5. Touch the "Delete" key. The display will return to the screen in step 2.
* To cancel "Delete", touch the "Cancel" key.
 6. Touch the "End" key.
The touch panel will return to the basic screen.
4. Effleurer la touche "Effacez".
 5. Effleurer la touche "Supprimez". L'affichage retourne à l'écran de l'étape 2.
* Pour annuler "Supprimez", effleurer la touche "Annuler".
 6. Effleurer la touche "Fin".
Le panneau de touches à effleurement retourne à l'écran de base.
4. Toque la tecla "Omitir".
 5. Toque la tecla "Omitir". La indicación vuelve al menú en el paso 2.
* Para cancelar "Omitir", toque la tecla "Anule".
 6. Toque la tecla "Fin".
La pantalla de toque volverá al menú básico.

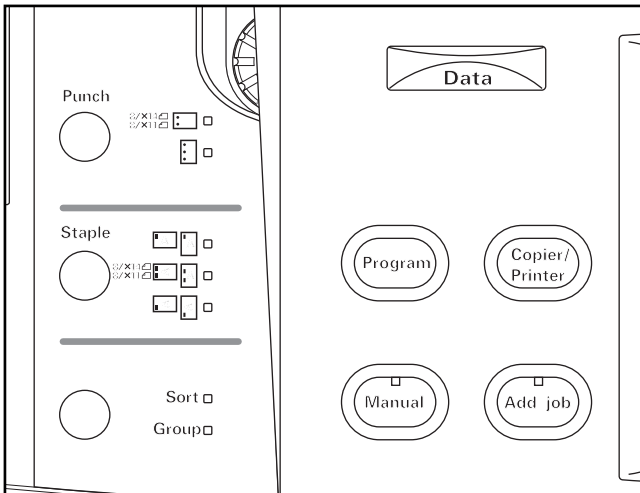

- ④ Changing the order of reserved job**
Although job will be copied in the order of reservation, the order can be changed after the reservation.
1. Press the Add job key.
The reserved job will appear.
- ④ Changement de l'ordre des travaux réservés**
Bien que le travail sera copié dans l'ordre de réservation, il est possible de changer l'ordre après la réservation.
1. Appuyer sur la touche d'ajout de travail.
Le travail réservé apparaît alors.
- ④ Cambio del orden del trabajo reservado**
Aunque el trabajo se copiará en el orden de la reserva, puede cambiar el orden después de la reserva.
1. Presione la tecla de agregado de trabajos.
Aparecerá el trabajo reservado.

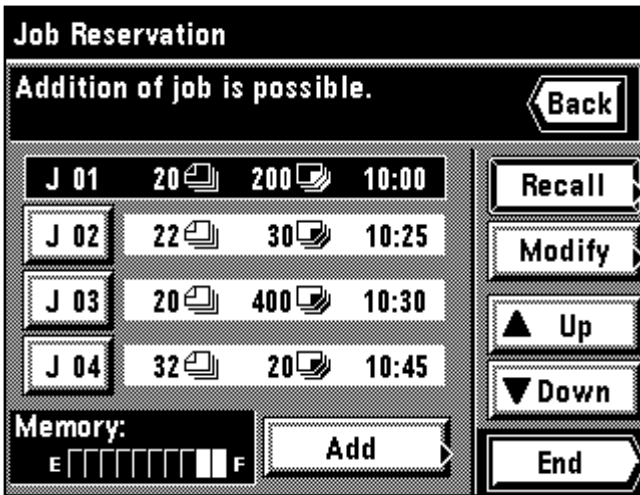

2. Select a desired job to be changed the order.
 3. Change the order by touching the "▲ Up" key or "▼ Down" key.
* Copying operation is carried out from job displayed upper side to lower.
2. Sélectionner un travail dont on désire changer l'ordre.
 3. Changer l'ordre en effleurant la touche "▲ Haut" ou la touche "▼ Bas".
* Le travail de copie est effectué dans l'ordre des travaux affichés à partir du haut vers le bas.
2. Seleccione el trabajo para el que desea cambiar el orden.
 3. Cambie el orden tocando la tecla "▲ Arriba" o "▼ Abajo".
* El copiado se hace desde el trabajo que aparece en la parte superior a la parte inferior.

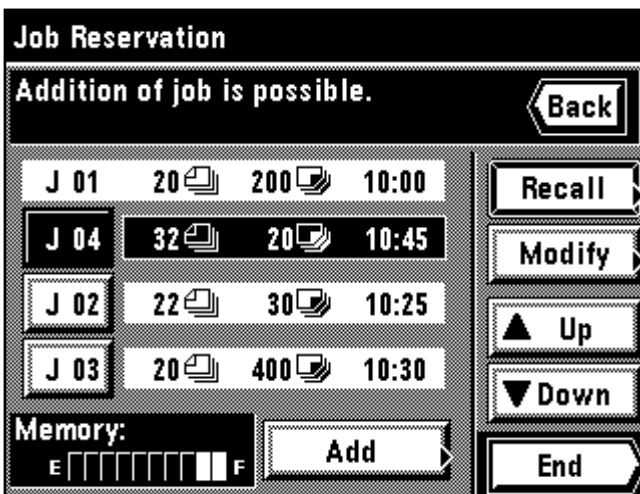

4. Touch the "End" key.
The touch panel will return to the basic screen.
4. Effleurer la touche "Fin".
Le panneau de touches à effleurement retourne à l'écran de base.
4. Toque la tecla "Fin".
La pantalla de toque volverá al menú básico.

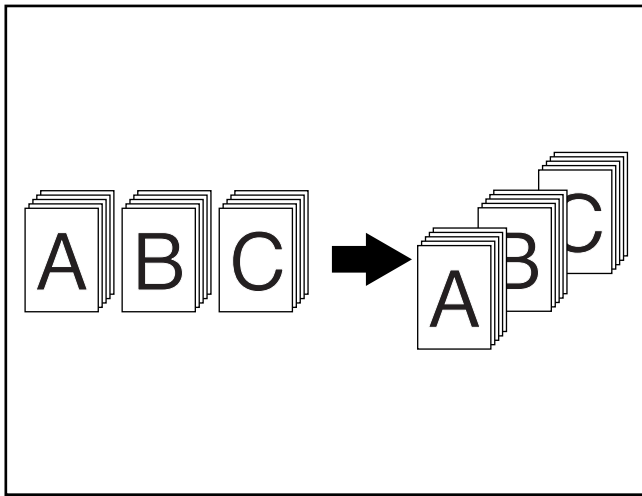

(2) Copying various originals at a time [Job build function]

The job build function enable to read the originals separately in several times and copy them at a time. The originals of the large number or different types can be copied at a time by reading those of the same size or the same type as one job and storing each job.

9 modes can be selected depending on the type of originals or the finishing copying mode.

* The instruction of job build function will be displayed on the touch panel. Touch the "?" key.

① Memory copy from DF and platen

● Copying of originals in large quantity

Large quantity of originals, exceeding capacity of setting in the DF at a time, can be stored in memory by using this function. The originals can be read by setting on the platen in the middle.

● Printing size standardization

Different sizes of originals will be reduced/enlarged to be copied on the desired same size sheets of paper.

● Choose size

When an original is set on the platen, all originals will be stored in memory once, then, copied at a time. The originals can be set in the DF in the middle.

(2) Copie de plusieurs originaux en même temps

[Fonction de construction de travail]

Les fonctions de construction de travail permettent de lire les originaux séparément en plusieurs fois et de les copier en une seule fois. Les originaux en grand nombre ou de types différents peuvent être copiés en une seule fois en effectuant la lecture de ceux qui sont du même format ou du même type comme un seul travail, et en mémorisant chaque travail. 9 modes peuvent être sélectionnés selon le type des originaux ou le mode de copie de finition.

* Les instructions concernant la fonction de construction de travail apparaissent sur le panneau de touches à effleurement. Effleurer la touche "?".

① Copie mémoire à partir du DF et de la vitre d'exposition

● Copie de nombreux originaux

Cette fonction permet de mémoriser de nombreux originaux, dont la quantité dépasse la contenance du DF. Il est possible de lire les originaux en les plaçant au milieu sur la vitre d'exposition.

● Standardisation du format d'impression

Des originaux de plusieurs formats seront réduits/agrandis pour être copiés sur le même format de papier voulu.

● Choix du format

Lorsqu'un original est placé sur la vitre d'exposition, tous les originaux seront mémorisés une fois, puis copiés en une seule fois. Il est possible de placer les originaux au milieu dans le DF.

(2) Copiado de distintos originales a la vez

[Función de construcción de trabajo]

Las correspondientes funciones de trabajo construido permiten leer los originales por separado en varios lotes y copiarlos todos juntos. Los originales de un gran número de diferentes tipos pueden copiarse simultáneamente leyendo los del mismo tamaño o tipo como un trabajo y memorizando cada trabajo. Se puede seleccionar entre 9 modos según el tipo de originales o modo de terminación de copia.

* La instrucción para la función de construcción de trabajo aparecerá en la pantalla de toque. Toque la tecla "?".

① Copia de memoria del DF y de la pantalla

● Copia de gran cantidad de originales

Una gran cantidad de originales, que supera la capacidad de colocación en el DF de una vez puede memorizarse utilizando esta función. Los originales pueden leerse colocándolos en el centro de la pantalla.

● Impresión de tamaño normalizado

Diferentes tamaños de originales se reducen/amplían para copiar en el mismo tamaño de hojas de papel.

● Elija el tamaño

Cuando se coloca un original en la pantalla, todos los originales se memorizarán y después se copiarán uno tras otro. Los originales pueden colocarse en el centro del DF.

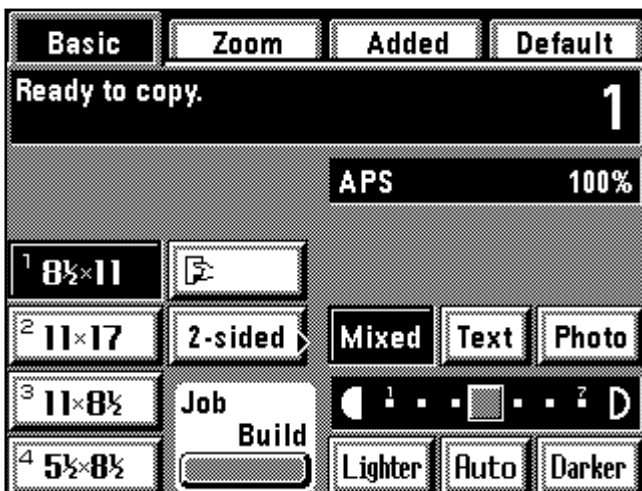

1. Touch the "Job Build" key.

The job build function selection screen will appear.

1. Effleurer la touche "Travail Construc".

L'écran de sélection de fonction de construction de travail apparaît.

1. Toque la tecla "Trabajo Constr.".

Aparecerá el menú de selección de función de construcción de trabajo.

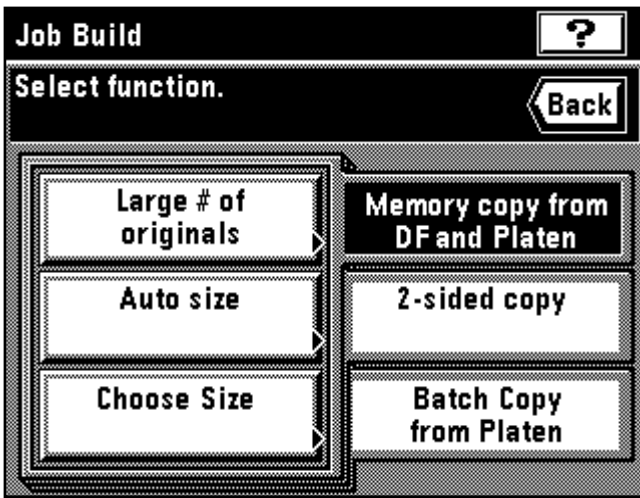

2. Check if the "Memory copy from DF and Platen" key is highlighted. If not, touch it to highlight.
3. Select the function by touching the "Large # of originals" key, "Auto size" key or "Choose size" key.

2. Vérifier si la touche "Copie mémoire du charg. et vitre" est bien mise en valeur. Si elle ne l'est pas, l'effleurer pour la mettre en valeur.
3. Sélectionner la fonction en effleurant la touche "Grand nbre d'originaux", la touche "Format auto" ou la touche "Choisir format".

2. Verifique si está resaltada la tecla "Copia memoria de DF y Vidr contac". Si no lo está, toque para que quede resaltado.
3. Seleccione la función tocando la tecla "Grande # de originales", la tecla "Tamaño auto" o "Escoja tamaño".

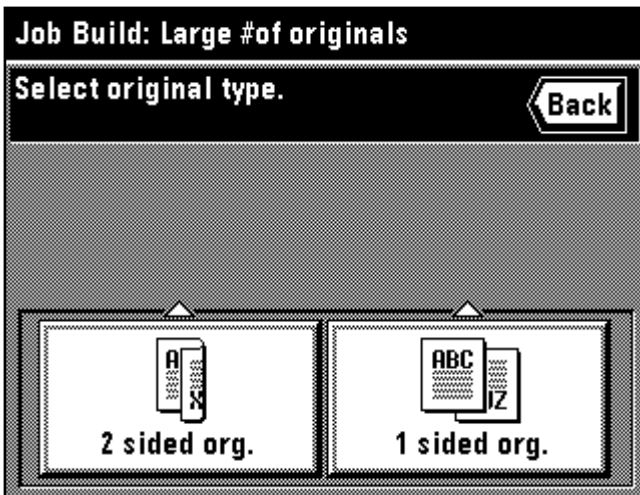

4. Select the type of originals by touching the "2 sided org." key or "1 sided org." key.

4. Sélectionner le type d'originaux en effleurant la touche "Origin. rec/ver" ou la touche "Origin. recto".

4. Seleccione el tipo de originales tocando la tecla "Orig. 2 lados" u "Orig. 1 lado".

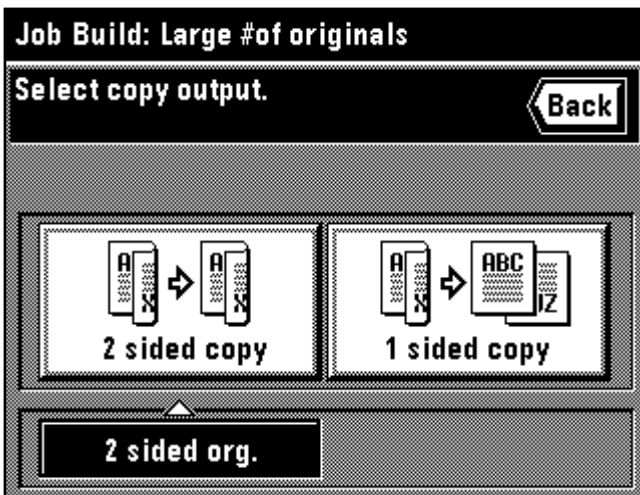

5. Select the finishing of copy by touching the "2sided copy" key or "1sided copy" key.

5. Sélectionner la finition de copie en effleurant la touche "Copie rec/ver" ou la touche "Copie recto".

5. Seleccione la terminación del copiado tocando la tecla "Copia 2 lados" o "Copia 1 lado".

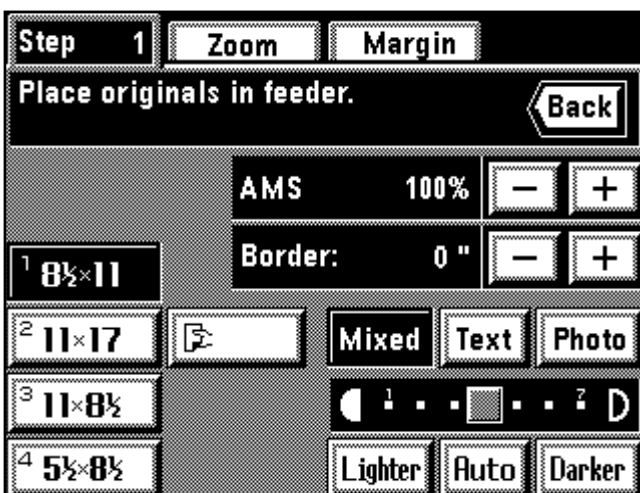

6. The read-in starting screen will appear.
* Select the size of paper to be copied.

6. L'écran de démarrage de lecture apparaît.
* Sélectionner le format de papier à copier.

6. Aparecerá el menú de inicio de lectura.
* Seleccione el tamaño de papel a copiar.

* The auto magnification selection mode has been set for the initial mode. When setting the custom paper size or the custom zoom ratio, touch the Manual key until "1:1" is displayed on the zoom ratio display.

* Le mode de sélection d'agrandissement automatique est établi comme mode initial. Pour régler le format de papier personnalisé ou le taux de zoom personnalisé, effleurer la touche Manuelle jusqu'à ce que "1:1" apparaisse à l'affichage du taux de zoom.

* Se ha ajustado el modo de zoom automático para el modo inicial. Cuando ajuste el tamaño de papel a medida o el porcentaje de zoom personalizado, toque la tecla manual hasta que aparezca "1:1" en la indicación de porcentaje de zoom.

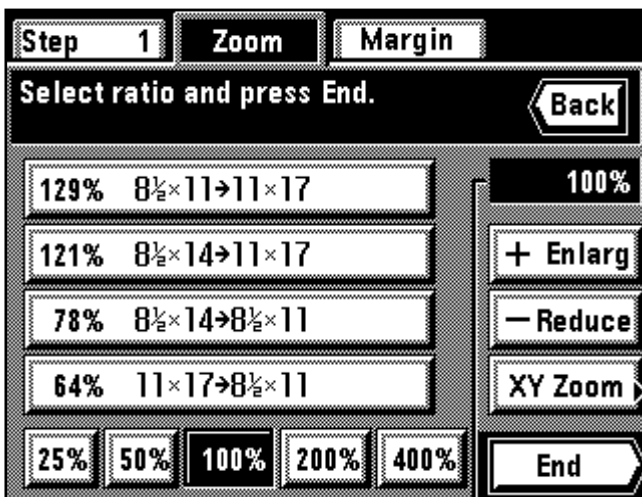

* When changing the zoom ratio, touch the "+" key or "-" key on the right side of the zoom ratio display. When setting the zoom mode, such as standard zoom or XY zoom, touch the "Zoom" key and follow the instruction on page 48 and after.

* The setting of the zoom mode can be changed by each job.

* Pour changer le taux de zoom, effleurer la touche "+" ou la touche "-" sur le côté droit de l'affichage du taux de zoom. Pour régler le mode de zoom, par exemple le zoom standard ou le zoom XY, effleurer la touche "Zoom" et procéder comme indiqué à la page 48 et aux pages suivantes.

* Il est possible de changer le réglage du mode de zoom pour chaque travail.

* Cuando cambie el porcentaje de zoom, toque la tecla "+" o "-" en el lado derecho de la indicación de porcentaje de zoom. Cuando ajuste el modo de zoom, por ejemplo el zoom normal o el zoom XY, toque la tecla "Zoom" y siga las instrucciones de la página 48 y posteriores.

* El ajuste del modo de zoom puede cambiarse para cada trabajo.

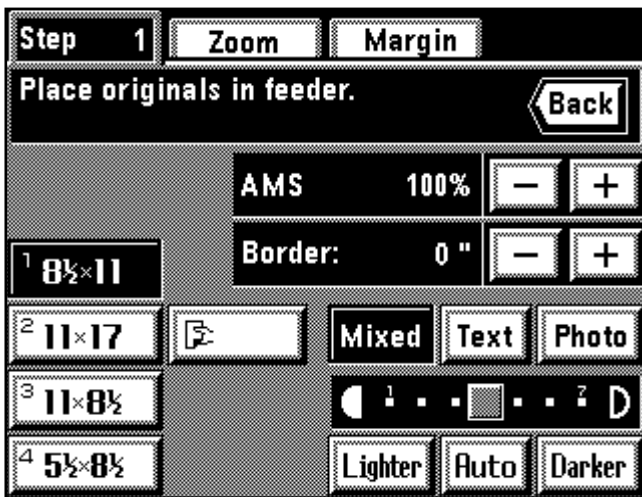

* When setting the border erase mode, touch the "+" key or "-" key on the right side of the display of the width of erasing border to set the width of erasing border. The width can be selected from 1/4", 1/2" and 3/4".

* The border erase mode in this setting is effective only for the sheet originals.

* The setting of the border erase mode can be changed by each job.

* Pour régler le mode d'effacement des bords, effleurer la touche "+" ou la touche "-" sur le côté droit de l'affichage de la largeur d'effacement des bords pour régler la largeur d'effacement des bords. Il est possible de sélectionner 1/4 po., 1/2 po. et 3/4 po. comme largeurs.

* Pour ce réglage, le mode d'effacement des bords est utilisable pour les originaux-feuilles seulement.

* Il est possible de changer le réglage du mode d'effacement des bords pour chaque travail.

* Cuando ajuste el modo de borrado de margen, toque la tecla "+" o "-" en el lado derecho de la indicación de ancho del borde de borrado para ajustar dicho ancho. El ancho puede seleccionarse entre 1/4", 1/2" y 3/4".

* El modo de borrado de margen en este ajuste es efectivo sólo para las originales como hojas.

* El ajuste del modo de borrado de margen puede cambiarse para cada trabajo.

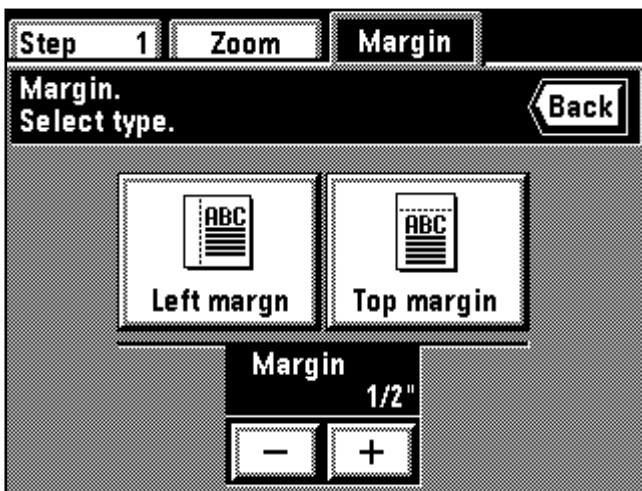

* When setting margin mode, touch the "Margin" key and follow step 4 and after on page 58. The margin mode will be set to work for all jobs. The setting cannot be changed by each job and in the middle.

* When setting the F&B p. margin, "ON" must be selected for the "F&B p. margin" on page 140.

* Pour régler le mode de marge, effleurer la touche "Marge" et effectuer l'étape 4 et les étapes suivantes indiquées à la page 58. Le mode de marge sera réglé pour tous les travaux. Il n'est pas possible de changer le réglage pour chaque travail et au milieu.

* Pour régler marge de pages recto et verso, il faut que "Marche" soit sélectionné pour "F&B p. Marge R/V" comme indiqué à la page 140.

* Cuando ajuste el modo de margen, toque la tecla "Margen" y siga el paso 4 y posteriores en la página 58. El modo de margen quedará ajustado para todos los trabajos. El ajuste no puede cambiarse para cada trabajo y en el medio del copiado.

* Cuando ajuste el front. atrás página margen, debe seleccionarse "Encendido" para el "Marg.F&T pag." en la página 140.

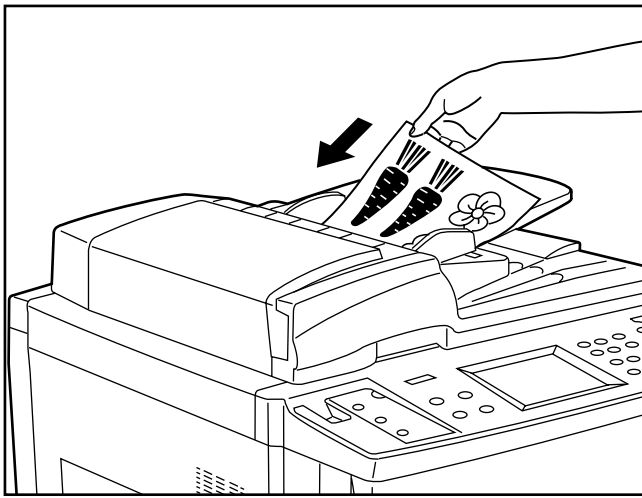

7. Set the original(s).

7. Mettre les originaux en place.

7. Coloque el/los original(es).

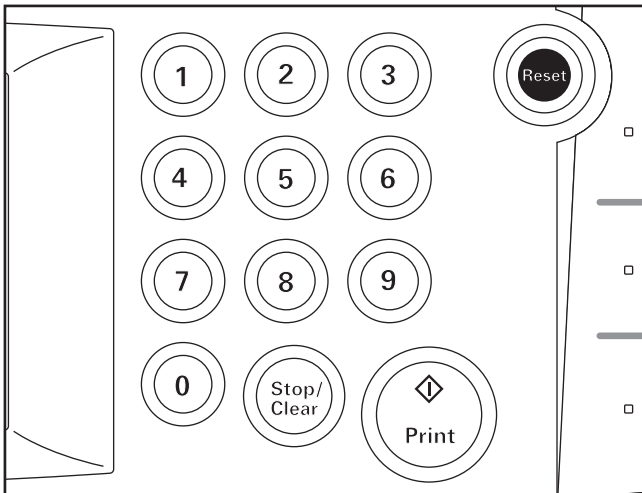

8. Press the Print key.

8. Appuyer sur la touche d'Impression.

8. Presione la tecla de Copiado.

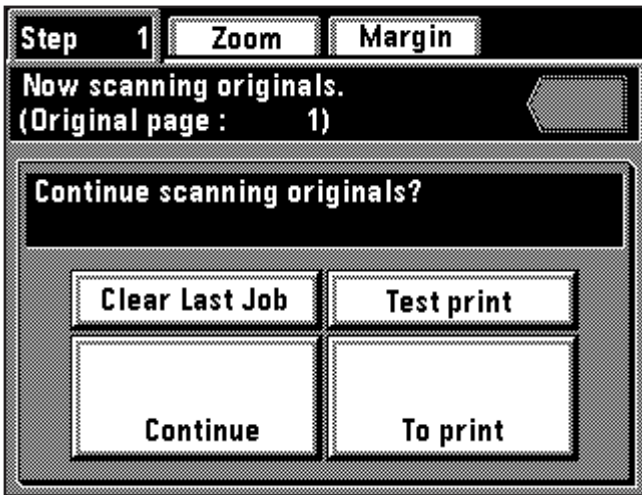

9. When continuing to read originals, touch the "Continue" key to repeat from step 6.

* When all originals has been read completely, go to step 10.

* To clear the last page of originals read, touch the "Clear Last Job" key.

* Print the test print by touching the "Test print" key.

When the test print is completed, the display will return to the screen in step 9.

10. Touch the "To print" key.

9. Pour continuer à lire les originaux, effleurer la touche "Continue" pour répéter les opérations à partir de l'étape 6.

* Une fois que tous les originaux ont été lus, passer à l'étape 10.

* Pour annuler la dernière page des originaux lus, effleurer la touche "Eff. der. tra.".

* Effectuer l'impression d'essai en effleurant la touche "Essai d'impre.". Une fois que l'impression d'essai est terminée, l'affichage retourne à l'écran de la page 9.

10. Effleurer la touche "Pour imprimer".

9. Cuando siga leyendo originales, toque la tecla "Continue" para repetir del paso 6.

* Cuando se han leído completamente todos los originales, vaya al paso 10.

* Para borrar la última página de los originales leídos, toque la tecla "Borre últ.tar.".

* Imprima la prueba de impresión tocando la tecla "Prueba impres.".

Cuando se termina la prueba de impresión, la indicación vuelve al menú en el paso 9.

10. Toque la tecla "Para imprimir".

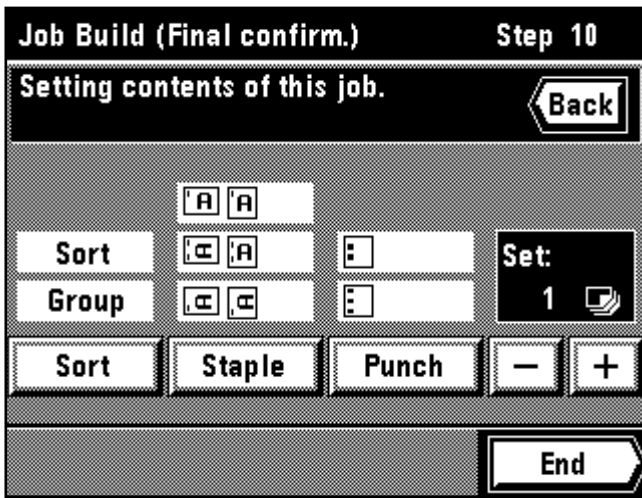

11. Set the setting of the finishing.
 - * Changing the sorter mode by touching the "Sort" key to highlight the mode.
 - * If an optional finisher is equipped, the setting of staple mode and punch mode can be changed in the same manner as with sorter mode setting.

11. Etablir le réglage de la finition.
 - * Pour changer le mode de triage, effleurer la touche "Triage" pour mettre le mode en valeur.
 - * Si un finisseur en option est installé, il est possible de changer le mode d'agrafage et le mode de perforation de la même manière que pour le mode de triage.

11. Haga el ajuste para la terminación.
 - * Cambio del modo de compaginación tocando la tecla "Compa." para resaltar el modo.
 - * Si se ha instalado un terminador opcional, se puede cambiar el modo de grapado y modo de perforación de la misma forma que para el ajuste del modo de compaginación.

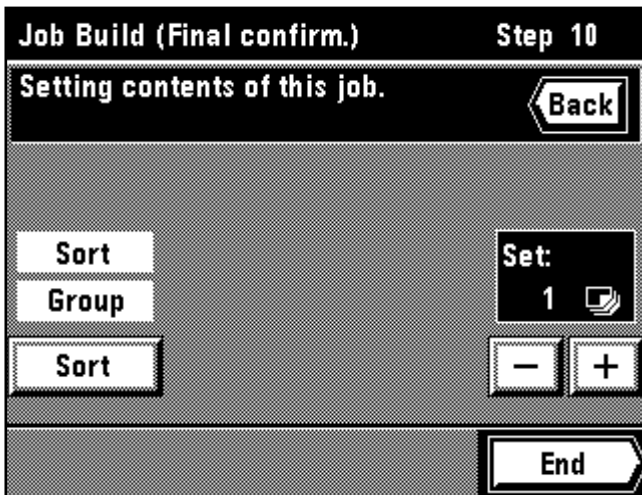

12. Set the number of copies by touch the "+" key or "-" key. The number can also be entered with the numeric key.
13. Touch the "End" key. Copying will begin.

12. Régler le nombre de copies en effleurant la touche "+" ou la touche "-". Il est aussi possible d'entrer le nombre de copies à l'aide des touches numériques.
13. Effleurer la touche "Fin". La copie s'enclenche alors.

12. Ajuste el número de copias tocando la tecla "+" o "-". También puede entrar el número con la tecla numérica.
13. Toque la tecla "Fin". Empezará el copiado.

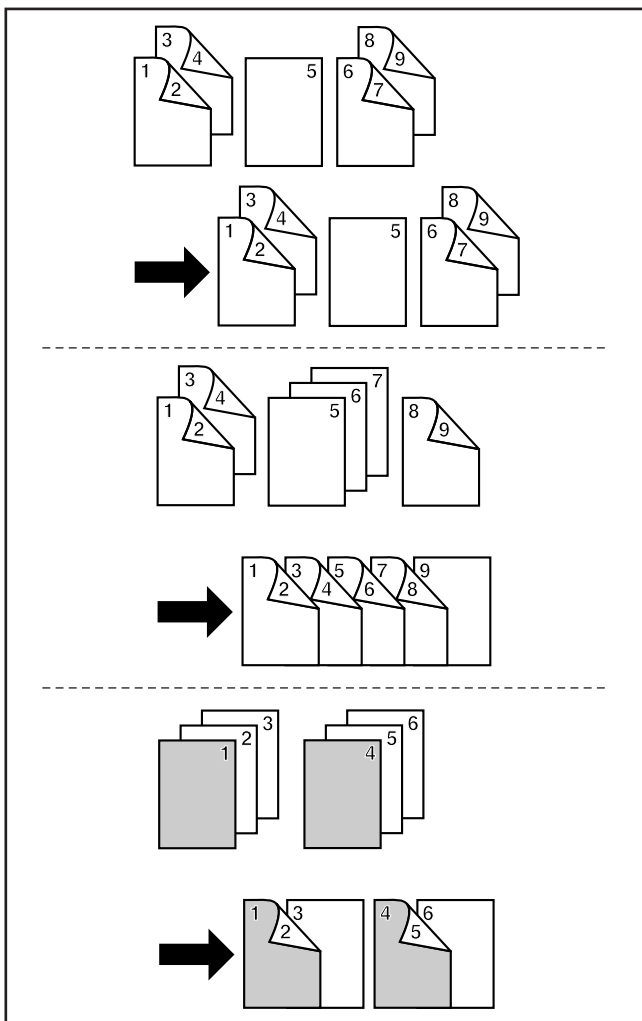

② **Two-sided copies from one-sided and two-sided mixed originals**
● Finishing like originals [Print as original]

One-sided originals and two-sided originals are set and read by each; one-sided originals are copied as one-sided, and two-sided originals are copied as 2-sided copies to Finish same as originals.

● **Two-sided copies from all originals [Duplex all originals]**

One-sided originals and two-sided originals are set and read by each, and all originals are finished as two-sided copies without making blank pages.

● **Copying desired page on the front side [Chapterize]**

The first page of each chapter can be copied onto the front side by setting the originals to be read by chapter.

② **Copies recto/verso à partir d'originaux recto seul et recto/verso mélangés**

● **Finition similaire aux originaux [Imprimer comme original]**

Les originaux recto seul et les originaux recto/verso sont réglés et lus individuellement; les originaux recto seul sont copiés comme copies recto, et les originaux recto/verso comme copies recto/verso de manière que la finition soit identique aux originaux.

● **Copies recto/verso de tous les originaux [Recto/verso de tous les originaux]**

Les originaux recto seul et les originaux recto/verso sont réglés et lus individuellement, et tous les originaux sont copiés comme copies recto/verso sans aucune page vierge.

● **Copie d'une page voulue sur le recto [Mise en chapitre]**

La première page de chaque chapitre peut être copiée sur le recto en réglant de manière que les originaux soient lus par chapitre.

② **Copias de dos lados de originales mezclados de un lado y dos lados**

● **Terminación como los originales [Impreso como originales]**

Los originales de un lado y los originales de dos lados se colocan y están listos para leer; los originales de un lado se copian como de un lado y los originales de dos lados se copian como copias de 2 lados para una terminación igual que los originales.

● **Copias de dos lados de todos los originales [Duplex de todos los originales]**

Los originales de un lado y los originales de dos lados se colocan y leen cada uno, y todos los originales se terminan como copias de dos lados sin que haya páginas en blanco.

● **Copie la página deseada en el lado frontal [Capitulación]**

La primera página de cada capítulo puede copiarse en el lado frontal colocando los originales a leer para cada capítulo.

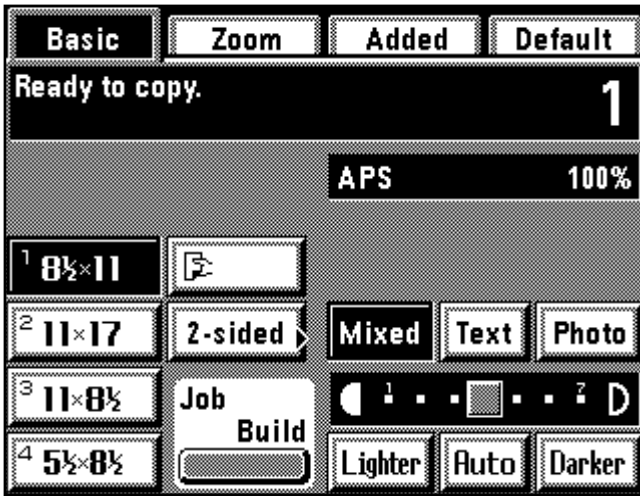

1. Touch the "Job Build" key.
The job build function selection screen will appear.

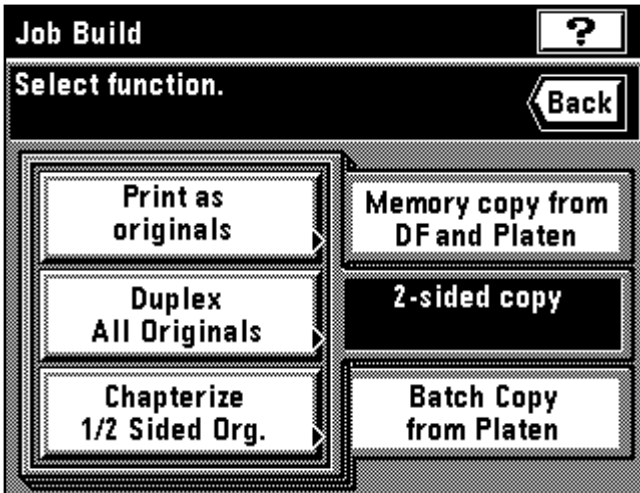

1. Effleurer la touche "Travail Construc".
L'écran de sélection de fonction de construction de travail apparaît alors.

1. Toque la tecla "Trabajo Constr".
Aparecerá el menú de selección de función de construcción de trabajo.

2. Touch the "2-sided copy" key.
3. Select the function by touching the "Print as originals" key, "Duplex All Originals" key or "Chapterize 1/2 Sided Org." key.

2. Effleurer la touche "Copie recto/ver".
3. Sélectionner la fonction en effleurant la touche "Imprimer comme originaux", la touche "Recto verso Tous originaux" ou la touche "Mise en chapitre origin. 1/2 page".

2. Toque la tecla "Copia Dúplex".
3. Seleccione la función tocando la tecla "Impreso como originales", "Dúplex originales" o "Capitulación Orig. 1/2 lados".

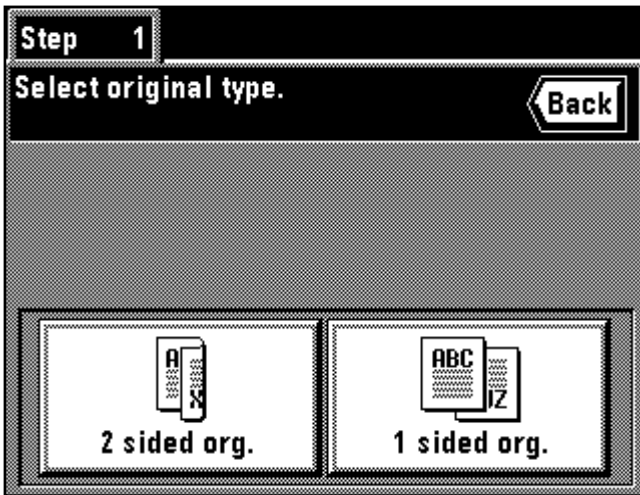

4. Select the type of originals by touching the "2 sided org." key or "1 sided org." key.

4. Sélectionner le type d'originaux en effleurant la touche "Origin. rec/ver" ou la touche "Origin. recto".

4. Seleccione el tipo de originales tocando la tecla "Orig. 2 lados" u "Orig. 1 lado".

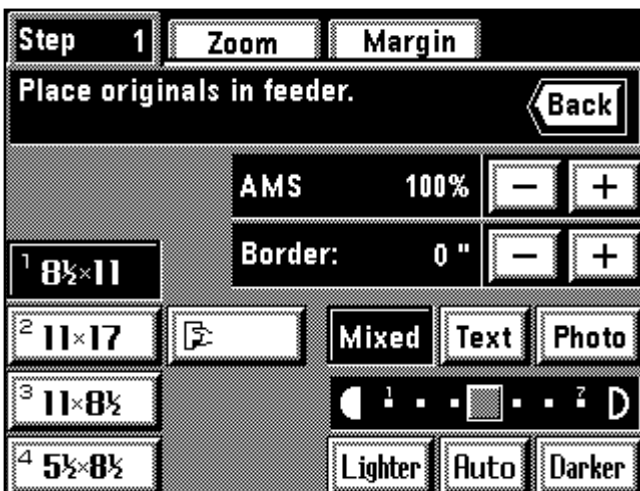

5. The read-in starting screen will appear.
* The auto magnification selection mode has been set for the initial mode. When setting the custom paper size or the custom zoom ratio, touch the manual key until "1:1" is displayed on the zoom ratio display.

5. L'écran de démarrage de lecture apparaît alors.
* Le mode de sélection d'agrandissement automatique est établi comme mode initial. Pour régler le format de papier personnalisé ou le taux de zoom personnalisé, effleurer la touche de mode manuel jusqu'à ce que "1:1" apparaisse à l'affichage du taux de zoom.

5. Aparece el menú de inicio de lectura.
* El modo de zoom automático es el modo inicial. Cuando ajuste el tamaño de papel a medida o el porcentaje de zoom personalizado, toque la tecla manual hasta que aparezca "1:1" en la indicación de porcentaje de zoom.

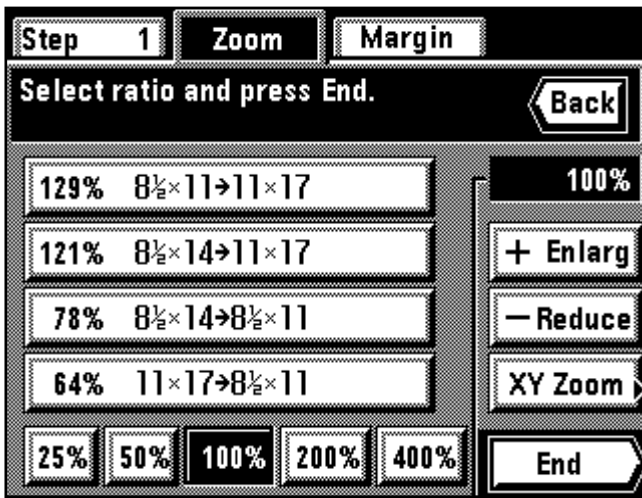

- * When changing the zoom ratio, touch the "+" key or "-" key on the right side of the zoom ratio display. When setting the zoom mode, such as standard zoom or XY zoom, touch the "Zoom" key and follow the instruction on page 48 and after.
- * The setting of the zoom mode can be changed by each job.

- * Pour changer le taux de zoom, effleurer la touche "+" ou la touche "-" sur le côté droit de l'affichage du taux de zoom. Pour régler le mode de zoom, par exemple le zoom standard ou le zoom XY, effleurer la touche "Zoom" et procéder comme indiqué à la page 48 et aux pages suivantes.
- * Il est possible de changer le réglage du mode de zoom pour chaque travail.
- * Cuando cambie el porcentaje de zoom, toque la tecla "+" o "-" en el lado derecho de la indicación de porcentaje de zoom. Cuando ajuste el modo de zoom, como el zoom normal o el zoom XY, toque la tecla "Zoom" y siga las instrucciones de la página 48 y posteriores.
- * Se puede cambiar el ajuste de modo zoom para cada trabajo.



- * When setting the border erase mode, touch the "+" key or "-" key on the right side of the display of the width of erasing border to set the width of erasing border. The width can be selected from 1/4", 1/2" and 3/4".
- * The border erase mode in this setting is effective only for the sheet originals.
- * The setting of the border erase mode can be changed by each job.
- * Pour régler le mode d'effacement des bords, effleurer la touche "+" ou "-" sur le côté droit de l'affichage de la largeur d'effacement des bords pour régler la largeur d'effacement des bords. Il est possible de sélectionner 1/4 po., 1/2 po. et 3/4 po. comme largeurs.
- * Pour ce réglage, le mode d'effacement des bords est utilisable pour les originaux-feuilles seulement.
- * Il est possible de changer le réglage du mode d'effacement des bords pour chaque travail.
- * Cuando ajuste el modo de borrado de margen, toque la tecla "+" o "-" en el lado derecho de la indicación de ancho de borde de borrado para ajustar el ancho del borrado del borde. El ancho puede seleccionarse entre 1/4", 1/2" y 3/4".
- * El modo de borrado de margen en este ajuste es efectivo sólo para las originales como hojas.
- * El ajuste de modo de borrado de margen puede cambiarse para cada trabajo.

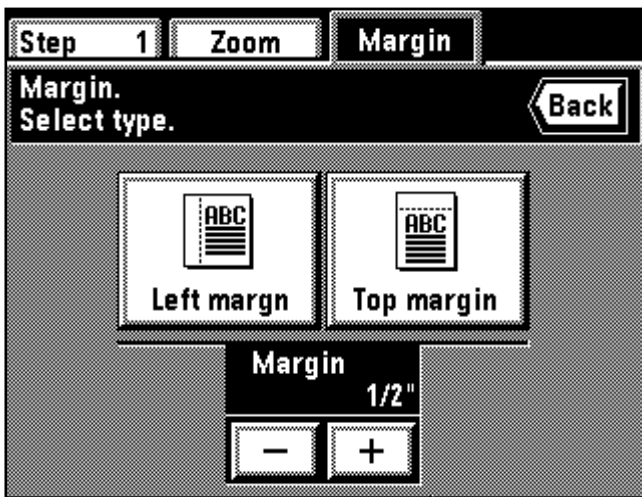

- * When setting margin mode, touch the "Margin" key and follow step 4 and after on page 58. The margin mode will be set to work for all jobs. The setting cannot be changed by each job and in the middle.
- * When setting the F&B p. margin, "ON" must be selected for the "Ⓜ F&B p. margin" on page 140.
- * Pour régler le mode de marge, effleurer la touche "Marge" et effectuer l'étape 4 et les étapes suivantes indiquées à la page 58. Le mode de marge sera réglé pour tous les travaux. Il n'est pas possible de changer le réglage pour chaque travail et au milieu.
- * Pour régler marge de pages recto et verso, il faut que "Marge" soit sélectionné pour "Ⓜ Marge R/V" comme indiqué à la page 140.
- * Cuando ajuste el modo de margen, toque la tecla "Margen" y siga el paso 4 y posteriores en la página 58. El modo de margen quedará fijado para todos los trabajos. El ajuste no puede cambiarse para cada trabajo ni en el medio del copiado.
- * Cuando ajuste el front. atrás página margen, se debe seleccionar "Encendido" para el "Ⓜ Marg.F&T pág." en la página 140.

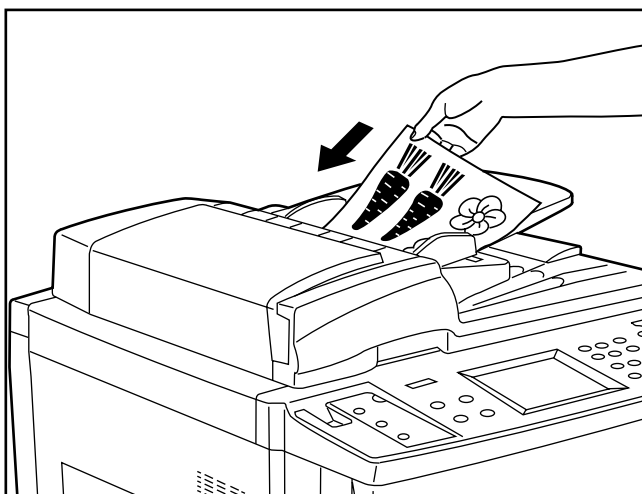

6. Set the original(s).
 - * The originals can be set within the one job is limited to the originals selected in step 4, and the one type of originals. If the type of original is changed, it must be stored in memory in another job.
7. Press the Print key.
6. Mettre les originaux en place.
 - * Les originaux pouvant être réglés pour un travail unique sont les originaux sélectionnés lors de l'étape 4 seulement, et les originaux d'un seul type. Si l'on change le type d'original, il devra être mémorisé pour un autre travail.
7. Appuyer sur la touche d'Impression.
6. Coloque el/los original(es).
 - * Los originales que pueden colocarse en un trabajo están limitados a los originales seleccionados en el paso 4, y a un solo tipo de originales. Si se cambia el tipo de original debe memorizarse en otro trabajo.
7. Presione la tecla de copiado.

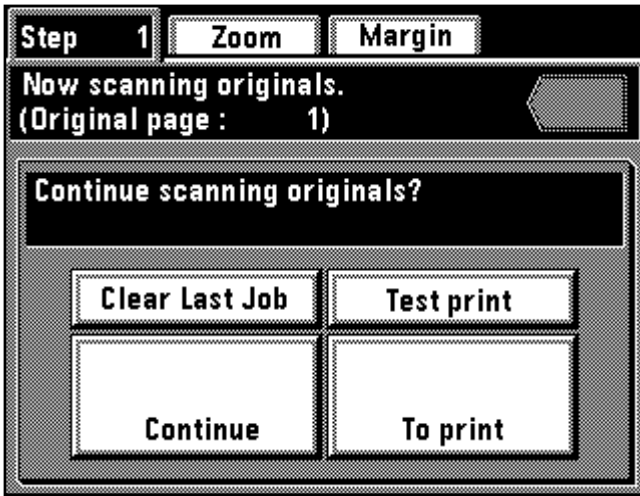

8. Continue reading originals by touching the "Continue" key to repeat key operation from step 4.
 - * When all originals has been read completely, go to step 9.
 - * Touch the "Clear Last Job" key to clear the last page of read originals.
 - * Print the test print by touching the "Test print" key. When the test print is completed, the display will return to the screen in step 8.
9. Touch the "To print" key.

8. Pour continuer à lire les originaux, effleurer la touche "Continue" pour répéter les opérations à partir de l'étape 4.
 - * Une fois que tous les originaux ont été lus, passer à l'étape 9.
 - * Pour annuler la dernière page des originaux lus, effleurer la touche "Eff. der. tra."
 - * Effectuer l'impression d'essai en effleurant la touche "Essai d'impre.". Une fois que l'impression d'essai est terminée, l'affichage retourne à l'écran de l'étape 8.
9. Effleurer la touche "Pour imprimer".

8. Siga leyendo originales tocando la tecla "Continue" para repetir la operación desde el paso 4.
 - * Cuando se han leído completamente todos los originales, vaya al paso 9.
 - * Toque la tecla "Borre últ.tar." para borrar la última página de los originales leídos.
 - * Imprima la prueba de impresión tocando la tecla "Prueba impres.". Cuando se termina la prueba de impresión, la indicación vuelve al menú en el paso 8.
9. Toque la tecla "Para imprimir".

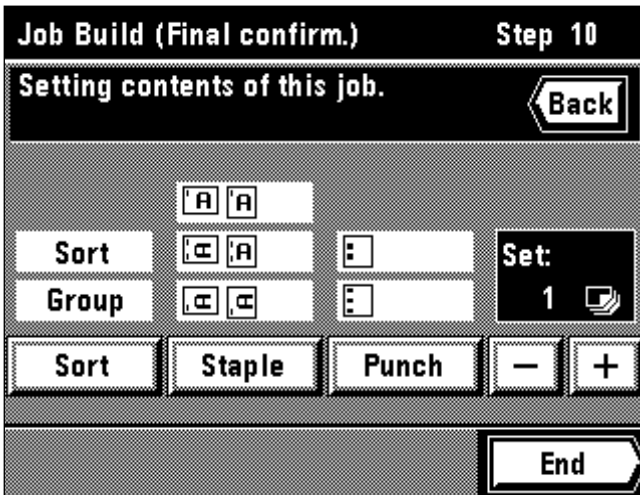

10. Set the setting of the finishing.
 - * Touch the "Sort" key to change the sorter mode (sort copying or group copying).
 - * If an optional finisher is equipped, the setting of staple mode and punch mode can be changed in the same manner as with sorter mode setting.
10. Etablir le réglage de la finition.
 - * Pour changer le mode de triage (copie tri ou copie groupée), effleurer la touche "Triage".
 - * Si un finisseur en option est installé, il est possible de changer le mode d'agrafage et le mode de perforation de la même manière que pour le mode de triage.
10. Haga el ajuste para la terminación.
 - * Toque la tecla "Compa." para cambiar el modo de compaginación (copias compaginadas o copiado en grupos).
 - * Si se ha instalado un terminador opcional, se puede cambiar el modo de grapado y modo de perforación de la misma forma que para el ajuste del modo de compaginación.

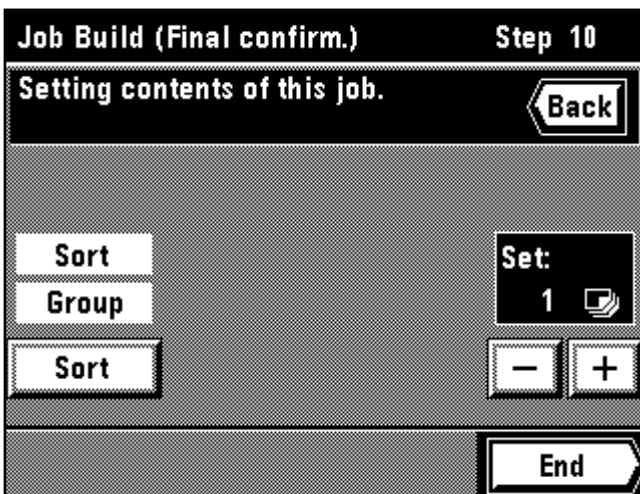

11. Set the number of copies by touching the "+" key or "-" key. This number can also be entered with numeric keys.
12. Touch the "End" key. Copying will begin.
11. Régler le nombre de copies en effleurant la touche "+" ou la touche "-". Il est aussi possible d'entrer le nombre de copies à l'aide des touches numériques.
12. Effleurer la touche "Fin". La copie s'enclenche alors.
11. Ajuste el número de copias tocando la tecla "+" o "-". También puede entrar este número con las teclas numéricas.
12. Toque la tecla "Fin". Empezará el copiado.

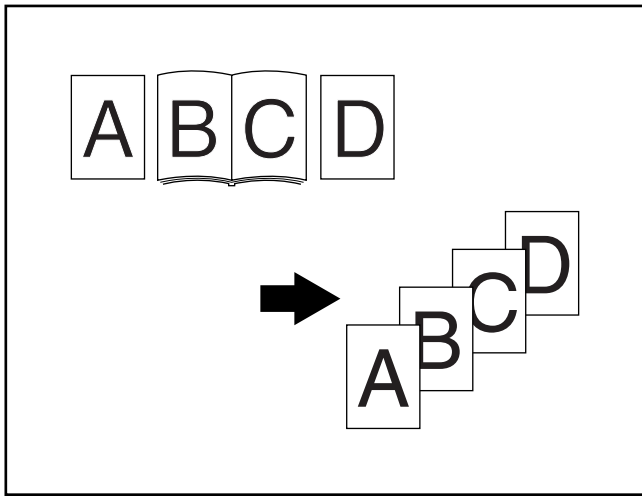

③ Batch copy from platen

● Only sheet originals

Sheet originals or the like that cannot be set in the DF are stored in memory once to copy at a time.

This mode is convenient for sort-copying of originals in large quantity.

● Only book originals

When copying book originals continuously, these originals are stored in memory once for batch copying. This mode is convenient for use in sort-copying of originals in large quantity.

● Sheet & book originals

All sheet and book originals are stored in memory once for batch copying. This mode is convenient for use in sort-copying originals in large quantity.

③ Copie en lot à partir de la vitre d'exposition

● Originaux-feuilles seulement

Les originaux-feuilles ou les autres originaux qui ne peuvent pas être mis en place dans le DF sont mémorisés une fois pour être copiés un à un.

Ce mode permet d'effectuer commodément la copie-tri de nombreux originaux.

● Originaux-livres seulement

Lorsqu'on copie des originaux-livres de manière continue, ces originaux sont mémorisés une fois pour être copiés en lot. Ce mode permet d'effectuer commodément la copie-tri de nombreux originaux.

● Originaux-feuilles et originaux-livres

Tous les originaux-feuilles et originaux-livres sont mémorisés une fois pour être copiés en lot. Ce mode permet d'effectuer commodément la copie-tri de nombreux originaux.

③ Lote copia de vidrio contacto

● Sólo originales como hojas

Los originales como hojas o similares, que no puedan colocarse en el DF se memorizan para copiarlos uno tras otro.

Este modo es conveniente para copia con compaginación de gran cantidad de originales.

● Sólo originales como libros

Cuando copie continuamente originales como libros, estos originales se memorizan para el copiado en lote. Este modo es conveniente para la copia con compaginación de gran cantidad de originales.

● Originales como hoja y libro

Todos los originales como hojas y libros se memorizan para el copiado en lote. Este modo es conveniente para la copia con compaginación de gran cantidad de originales.

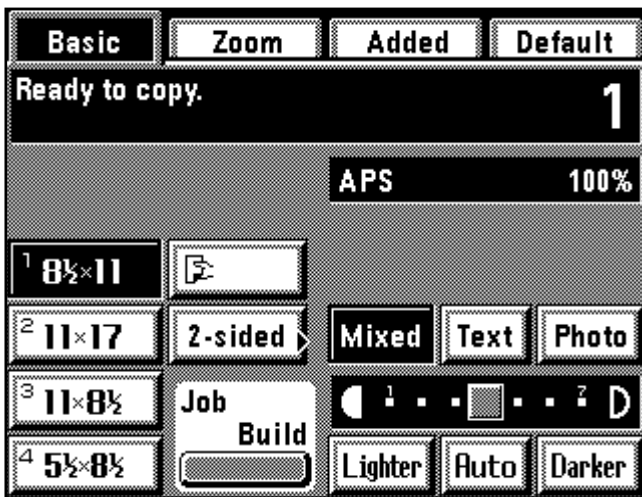

1. Touch the "Job Build" key.

The job build function selection screen will appear.

1. Effleurer la touche "Travail Construc"

L'écran de sélection de fonction de construction de travail apparaît alors.

1. Toque la tecla "Trabajo Constr."

Aparecerá el menú de selección de función de construcción de trabajo.

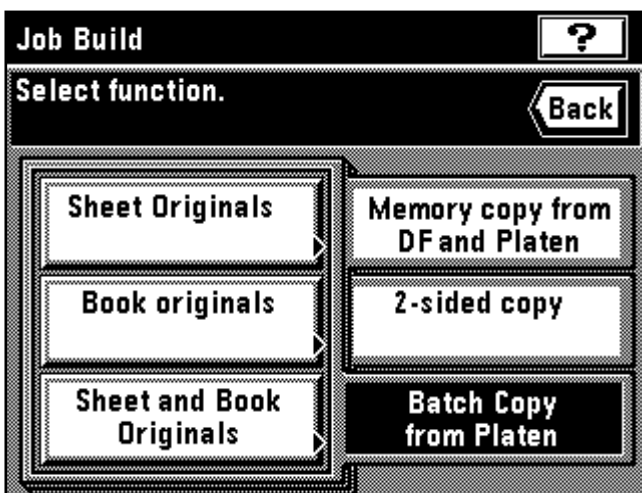

2. Touch the "Batch Copy from Platen" key.

3. Select the type of originals by touching the "Sheet Originals" key, "Book originals" key or "Sheet and Book Originals" key.

2. Effleurer la touche "Copie en lot de la vitre".

3. Sélectionner le type d'originaux en effleurant la touche "Originaux livre", la touche "Originaux livre" ou la touche "Originaux feuille et livre".

2. Toque la tecla "Lote Copia de vidrio contacto".

3. Seleccione el tipo de originales tocando la tecla "Hoja Originales", "Libro originales" u "Hoja Y libro originales".

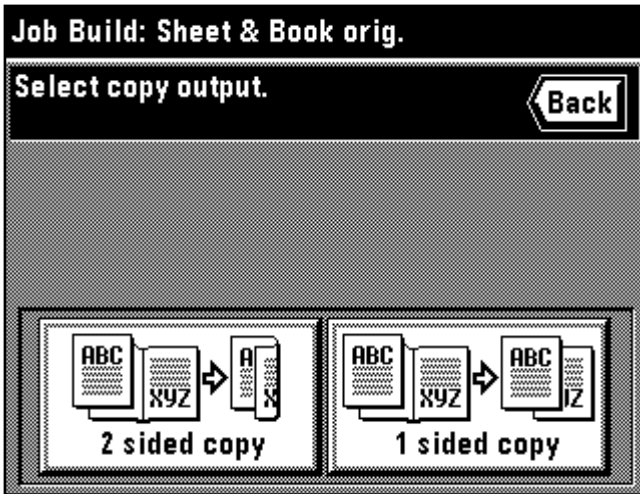

4. Select the finishing of copies by touching the "2 sided copy" key or "1 sided copy" key.
 - * If the "Sheet and Book Originals" key has been touched in step 3, go to next step. If the "Book originals" key has been touched, go to step 6. If the "Sheet Originals" has been touched, go to step 7.
4. Sélectionner la finition des copies en effleurant la touche "Copie rec/ver" ou la touche "Copie recto".
 - * Si l'on a effleuré la touche "Originaux feuille et livre" à l'étape 3, passer à l'étape suivante. Si l'on a effleuré la touche "Originaux livre", passer à l'étape 6. Si l'on a effleuré la touche "Original feuille", passer à l'étape 7.
4. Seleccione la terminación de las copias tocando la tecla "Copia 2 lados" o "Copia 1 lado".
 - * Si se ha tocado la tecla "Hoja Y libro originales" en el paso 3, vaya al siguiente paso. Si se ha tocado la tecla "Libro originales", vaya al paso 6. Si se toca la tecla "Original hoja", vaya al paso 7.

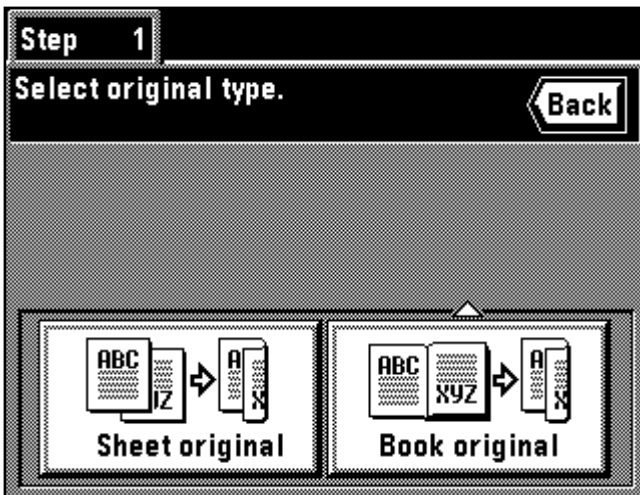

5. Select the type of originals to be read by touching the "Sheet original" key or "Book original" key.
 - * If the "Sheet original" key is touched, go to step 7. If the "Book original" key is touched, go to next step.
5. Sélectionner le type d'originaux à lire en effleurant la touche "Original feuille" ou la touche "Original livre".
 - * Si l'on a effleuré la touche "Original feuille", passer à l'étape 7. Si l'on a effleuré la touche "Original livre" passer à l'étape suivante.
5. Seleccione el tipo de originales a leer tocando la tecla "Original hoja" o "Libro original".
 - * Si se toca la tecla "Original hoja", vaya al paso 7. Si se toca la tecla "Libro original", vaya al siguiente paso.

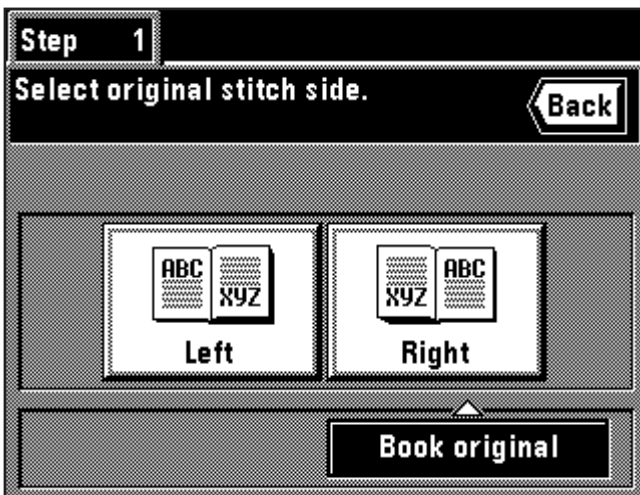

6. Select the binding direction of the book original.
6. Sélectionner le sens de la reliure de l'original-livre.
6. Seleccione el sentido de encuadernación de original como libro.



7. The read-in starting screen will appear.
 - * The auto magnification selection mode has been set for the initial mode. When setting the custom paper size or the custom zoom ratio, touch the manual key until "1:1" is displayed on the zoom ratio display.
7. L'écran de démarrage de lecture apparaît alors.
 - * Le mode de sélection d'agrandissement automatique est établi comme mode initial. Pour régler le format de papier personnalisé ou le taux de zoom personnalisé, effleurer la touche manuelle jusqu'à ce que "1:1" apparaisse à l'affichage du taux de zoom.
7. Aparece el menú de inicio de lectura.
 - * El modo de zoom automático es el modo inicial. Cuando ajuste el tamaño de papel a medida o el porcentaje de zoom personalizado, toque la tecla manual hasta que aparezca "1:1" en la indicación de porcentaje de zoom.

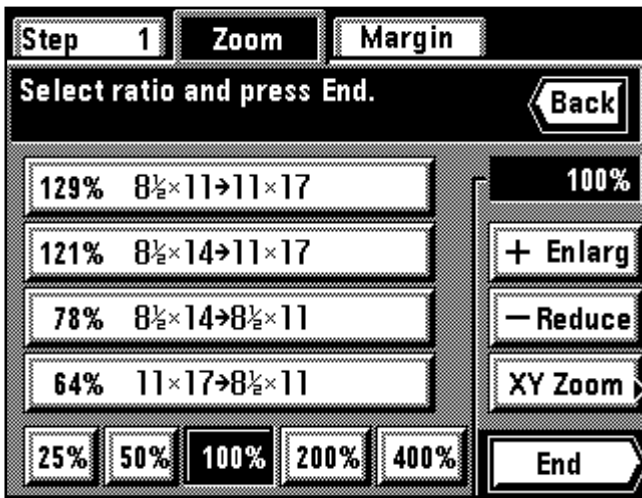

- * When changing the zoom ratio, touch the "+" key or "-" key on the right side of the zoom ratio display. When setting the zoom mode, such as standard zoom or XY zoom, touch the "Zoom" key and follow the instruction on page 48 and after.
- * The setting of the zoom mode can be changed by each job.

- * Pour changer le taux de zoom, effleurer la touche "+" ou la touche "-" sur le côté droit de l'affichage du taux de zoom. Pour régler le mode de zoom, par exemple le zoom standard ou le zoom XY, effleurer la touche "Zoom" et procéder comme indiqué à la page 48 et aux pages suivantes.
- * Il est possible de changer le réglage du mode de zoom pour chaque travail.
- * Cuando cambie el porcentaje de zoom, toque la tecla "+" o "-" en el lado derecho de la indicación de porcentaje de zoom. Cuando ajuste el modo de zoom, como el zoom normal o el zoom XY, toque la tecla "Zoom" y siga las instrucciones de la página 48 y posteriores.
- * Se puede cambiar el ajuste de modo zoom para cada trabajo.



- * When setting the border erase mode, touch the "+" key or "-" key on the right side of the display of the width of erasing border to set the width of erasing border. The width can be selected from 1/4", 1/2" and 3/4".
- * The border erase mode in this setting is effective only for the sheet originals.
- * The setting of the border erase mode can be changed by each job.
- * Pour régler le mode d'effacement des bords, effleurer la touche "+" ou "-" sur le côté droit de l'affichage de la largeur d'effacement des bords pour régler la largeur d'effacement des bords. Il est possible de sélectionner 1/4 po., 1/2 po. et 3/4 po. comme largeurs.
- * Pour ce réglage, le mode d'effacement des bords est utilisable pour les originaux-feuilles seulement.
- * Il est possible de changer le réglage du mode d'effacement des bords pour chaque travail.
- * Cuando ajuste el modo de borrado de margen, toque la tecla "+" o "-" en el lado derecho de la indicación de ancho del borde de borrado para ajustar el ancho de borrado del borde. El ancho puede seleccionarse entre 1/4", 1/2" y 3/4".
- * El modo de borrado de margen en este ajuste es efectivo sólo para los originales como hojas.
- * El ajuste del modo de borrado de margen puede cambiarse para cada trabajo.

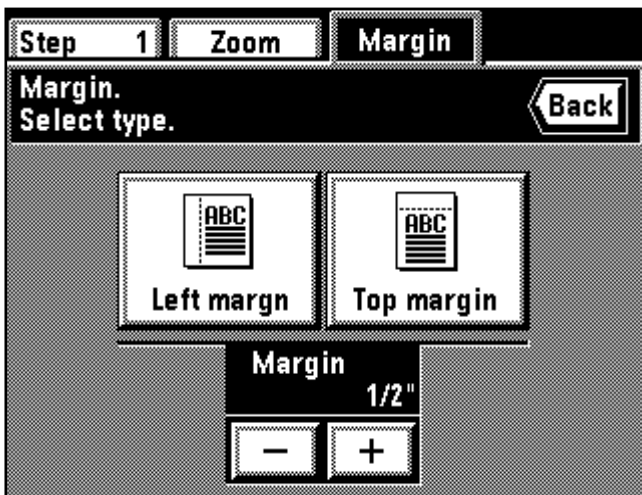

- * When setting margin mode, touch the "Margin" key and follow step 4 and after on page 58. The margin mode will be set to work for all jobs. The setting cannot be changed by each job and in the middle.
- * When setting the F&B p. margin, "ON" must be selected for the "Ⓜ F&B p. margin" on page 140.
- * Pour régler le mode de marge, effleurer la touche "Marge" et effectuer l'étape 4 et les étapes suivantes indiquées à la page 58. Le mode de marge sera réglé pour tous les travaux. Il n'est pas possible de changer le réglage pour chaque travail et au milieu.
- * Pour régler marge de pages recto et verso, il faut que "Marche" soit sélectionné pour "Ⓜ Marge R/V" comme indiqué à la page 140.
- * Cuando ajuste el modo de margen, toque la tecla "Margen" y siga el paso 4 y posteriores en la página 58. El modo de margen quedará fijado para todos los trabajos. El ajuste no puede cambiarse para cada trabajo ni en el medio del copiado.
- * Cuando ajuste el front. atrás página margen, se debe seleccionar "Encendido" para el "Ⓜ Marg.F&T pág." en la página 140.

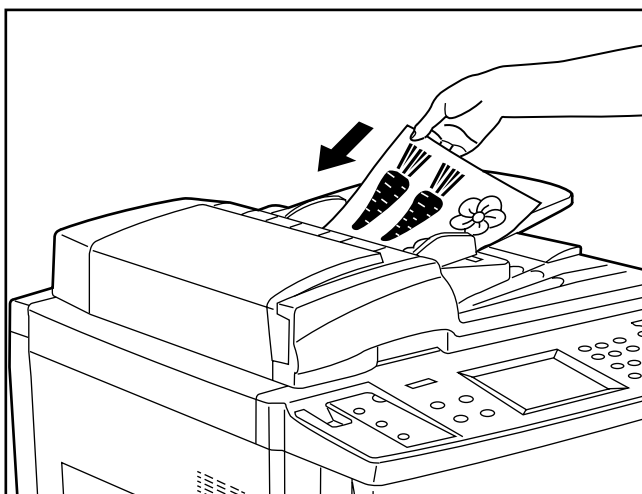

8. Set the original(s).
 - * Set the original selected in steps 3 or 5.
9. Press the Print key.
8. Mettre les originaux en place.
 - * Mettre en place les originaux sélectionnés aux étapes 3 ou 5.
9. Appuyer sur la touche d'Impression.
8. Coloque el/los original(es).
 - * Coloque el original seleccionado en los pasos 3 ó 5.
9. Presione la tecla de Copiado.

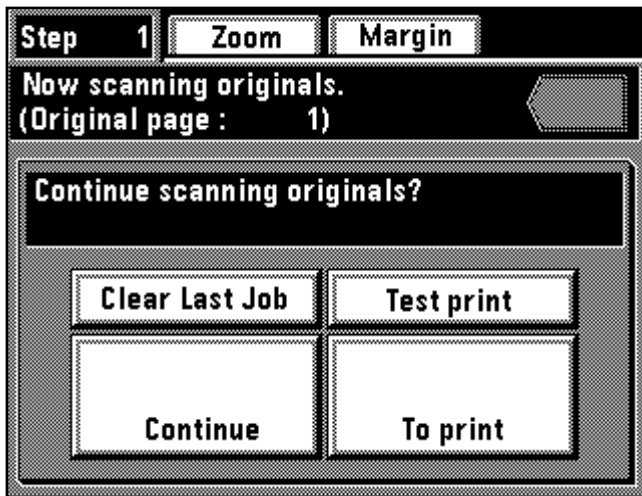

10. When continuing to read originals, touch the "Continue" key.
 - * If "Sheet and Book Originals" is selected in step 3 to continue reading, repeat from step 5.
 - If "Book originals" is selected to continue reading, repeat from step 6.
 - If "Sheet originals" is selected to continue reading, repeat from step 7.
 - * When all originals has been read completely, go to step 11.
 - * Touch the "Clear Last Job" key to clear the last page of read-in original.
 - * To print the test print, touch the "Test print" key. When the printing is completed, the display will return to the screen in step 10.
11. Touch the "To print" key.

10. Pour continuer à lire les originaux, effleurer la touche "Continue".
 - * Si l'on a sélectionné "Originaux feuille et livre" à l'étape 3 pour poursuivre la lecture, répéter les opérations à partir de l'étape 5.
 - Si l'on a sélectionné "Originaux livre" pour poursuivre la lecture, répéter les opérations à partir de l'étape 6. Si l'on a sélectionné "Originaux feuille" pour poursuivre la lecture, répéter les opérations à partir de l'étape 7.
 - * Une fois que tous les originaux ont été lus, passer à l'étape 11.
 - * Pour annuler la dernière page des originaux lus, effleurer la touche "Eff. der. tra."
 - * Effectuer l'impression d'essai en effleurant la touche "Essai d'impre."
 - Une fois que l'impression d'essai est terminée, l'affichage retourne à l'écran de l'étape 10.
11. Effleurer la touche "Pour imprimer".

10. Cuando siga leyendo originales, toque la tecla "Continue".
 - * Si se selecciona "Hoja Y libro originales" en el paso 3 para seguir leyendo, repita desde el paso 5.
 - Si se selecciona "Libro originales" para seguir leyendo, repita desde el paso 6. Si se selecciona "Hoja Originales" para seguir leyendo, repita desde el paso 7.
 - * Cuando se han leído completamente todos los originales, vaya al paso 11.
 - * Toque la tecla "Borre últ.tar." para borrar la última página del original leído.
 - * Para imprimir la prueba de impresión, toque la tecla "Prueba impres."
 - Cuando se ha terminado la impresión, la indicación vuelve al menú en el paso 10.
11. Toque la tecla "Para imprimir".

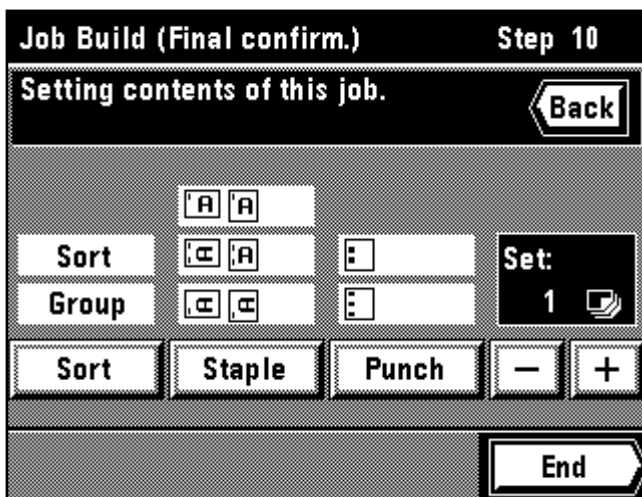

12. Set the setting of the finishing.
 - * When changing the sorter mode, touch the "Sort" key to select the mode.
 - * If an optional finisher is equipped, the settings of staple mode and punch mode can be set in the same manner as with sorter mode setting.
12. Etablir le réglage de la finition.
 - * Pour changer le mode de triage, effleurer la touche "Triage" pour sélectionner le mode.
 - * Si un finisseur en option est installé, il est possible de régler le mode d'agrafage et le mode de perforation de la même manière que pour le mode de triage.
12. Haga el ajuste para la terminación.
 - * Cuando cambie el modo de compaginación, toque la tecla "Compa." para seleccionar el modo.
 - * Si se ha instalado un terminador opcional, los ajustes de modo de grapado y de modo de perforación pueden ajustarse de la misma forma que para el ajuste de modo de compaginación.

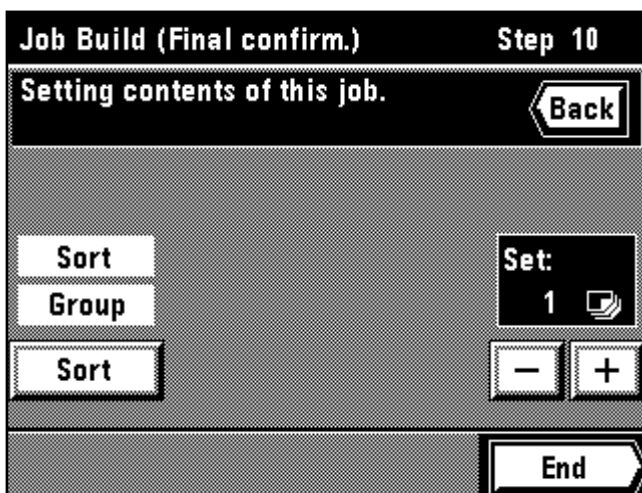

13. Set the number of copies by touch the key "+" or "-". This number can also be entered with numeric keys.
14. Touch the "End" key. Copying will begin.
13. Régler le nombre de copies en effleurant la touche "+" ou la touche "-". Il est aussi possible d'entrer le nombre de copies à l'aide des touches numériques.
14. Effleurer la touche "Fin". La copie s'enclenche alors.
13. Ajuste el número de copias tocando la tecla "+" o "-". También puede entrar este número con las teclas numéricas.
14. Toque la tecla "Fin". Empezará el copiado.

COPIER MANAGEMENT

CONTROLE DE COPIE

ADMINISTRACION DE LA COPIADORA



(1) Copy management

Set 7-digit Dept. code numbers for up to 1000 departments, and manage the total number of copies made by each department. Limits for the number of copies to be made by each department can be set.

(1) Contrôle de copie

Pour régler les numéros de code dépt à sept chiffres pour 1000 services au maximum, et contrôler le nombre de copies produites par chaque service. Il est possible de régler les limites du nombre de copies pouvant être produites par chaque service.

(1) Administración de copias

Ajuste los números de código depart. de 7 cifras para hasta 1000 departamentos, y administre el número total de copias hechas por cada departamento. Se pueden ajustar un límite para el número de copias que puede hacer cada departamento.

① About the copy management mode

Copy management mode	Copy management mode content	Page
● Registering new Dept. codes	Manage use of the copier by assigning 7-digit Dept. codes to the departments in your organization, and limits for the number of copies to be made by each. Dept. codes for up to 1000 departments can be registered. Limits are set in units of 1,000 sheets, up to a maximum of 999,000. Entering "0" enables unlimited copying. When a department reaches its limit, the copier will not make any more copies for it.	118
● Deleting Dept. codes	Use this to delete registered Dept. codes.	120
● Altering limits	Use this to alter limits for the copies to be made by each department, without need to delete and re-register Dept. codes.	121
● Clearing copy counts	Use this to clear all the copy counts for the various departments at one go after a suitable period of time. Individual copy counts cannot be cleared, however.	122
● Viewing copy counts	Use this to view the number of copies. The total number of copies can be viewed, as well as paper size and Dept. code.	123
● Printing of copy management report	Use this to print out the number of copies made as report by Dept. code.	123
● Turning copy management ON/OFF	Turn copy management on when required (to apply the settings made). Turn it off when not required.	124

① Mode de contrôle de copie

Mode de contrôle de copie	Contenu du mode de contrôle de copie	Page
● Enregistrement de nouveaux codes dépt	Pour contrôler l'utilisation du copieur en attribuant des codes dépt sept chiffres aux services de la société, et en réglant les limites du nombre de copies pouvant être produites par chaque service. Il est possible d'enregistrer des codes dépt pour 1000 services au maximum. Les limites sont réglées par pas de 1000 feuilles, jusqu'à 999.000 au maximum. Si l'on entre "0", aucune limite de copie ne sera fixée. Lorsqu'un service atteint sa limite, son copieur ne pourra plus produire de copies.	118
● Effacement des codes dépt	Pour effacer les codes dépt enregistrés.	120
● Modification des limites	Pour changer les limites des copies pouvant être produites par chaque service, sans qu'il soit nécessaire d'effacer ou de réenregistrer les codes dépt.	121
● Remise à zéro des comptes de copies	Pour remettre à zéro tous les comptes de copies pour les différents services en une seule fois après une période de temps adéquate. Toutefois, il n'est pas possible de remettre à zéro des comptes de copies individuels.	122
● Visualisation des comptes de copies	Pour visualiser les comptes de copies. Il est possible de visualiser le nombre total de copies, ainsi que le format de papier et le code dépt.	123
● Impression du rapport de contrôle de copie	Pour imprimer le nombre de copies produites sous forme de rapport par code dépt.	123
● Mise en/hors circuit du contrôle de copie	Pour mettre le contrôle de copie en circuit quand besoin est (appliquer les réglages effectués). Le mettre hors circuit quand on n'en a pas besoin.	124

① Sobre el modo de administración de copias

Modo de administración de copias	Contenido del modo de administración de copias	Página
● Registro de nuevos códigos depart.	Administre el uso de la copiadora asignando códigos depart. de 7 cifras a los departamentos de su organización y estableciendo límites para el número de copias que puede hacer cada código depart., pudiendo registrar hasta 1000 departamentos. Los límites se ajustan en unidades de 1000 hojas, hasta un máximo de 999.000. Entre "0" para poder hacer copias ilimitadas. Cuando un departamento llega a su límite, la copiadora no puede hacer más copias para éste.	118
● Borrado de códigos depart.	Utilice para borrarlos códigos depart. registrados.	120
● Modificación de límites	Utilice para cambiar los límites de las copias que puede hacer cada departamento, sin necesidad de borrar y volver a registrar los códigos depart.	121
● Cancelación de contadores de copia	Utilice para cancelar todos los contadores de copia de los distintos departamentos de una vez después de un tiempo aceptable. No puede borrar contadores de copia individuales.	122
● Visualización de los contadores de copia	Utilice para visualizar el número de copias, el número total de copias que pueden verse así como el tamaño de papel y el código depart.	123
● Impresión del informe de administración de copias	Utilice para imprimir el número de copias hechas como informe por código depart.	123
● Activación/desactivación de la administración de copias	Active la administración de copias cuando sea necesario (para aplicar los ajustes hechos). Desactive cuando no la necesite.	124

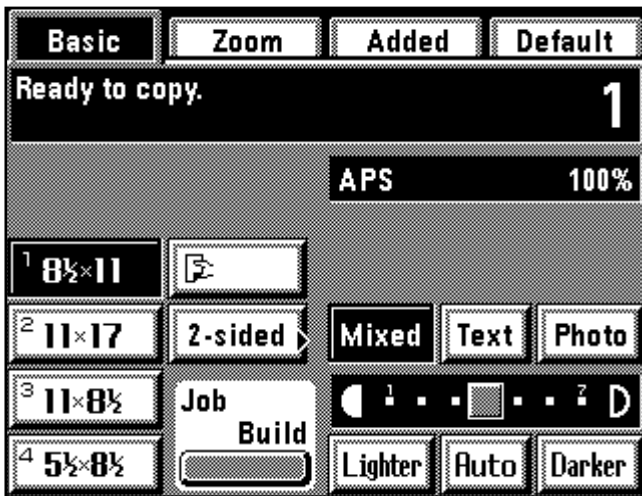

② How to make settings in the copy management mode

1. Touch the "Default" key.
The management mode selection screen will appear.

② Comment effectuer des réglages dans le mode de contrôle de copie

1. Effleurer la touche "Par df".
L'écran de sélection du mode de contrôle apparaît.

② Ajustes en el modo de administración de copias

1. Toque la tecla "Omisión".
Aparecerá el menú de selección de modo de administración.

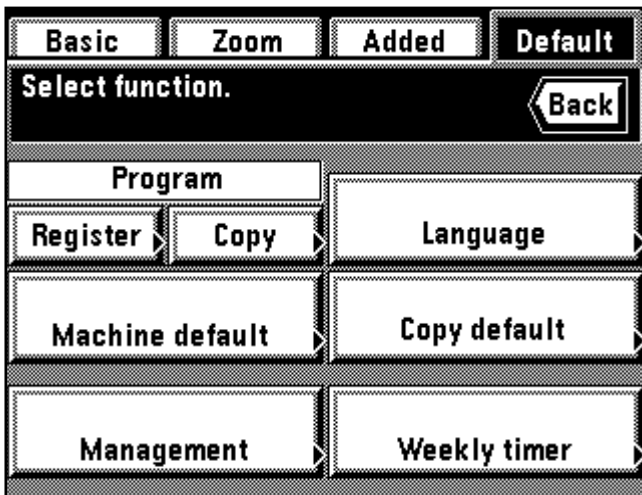

2. Touch the "Management" key.

2. Effleurer la touche "Gestion".

2. Toque la tecla "Administración".

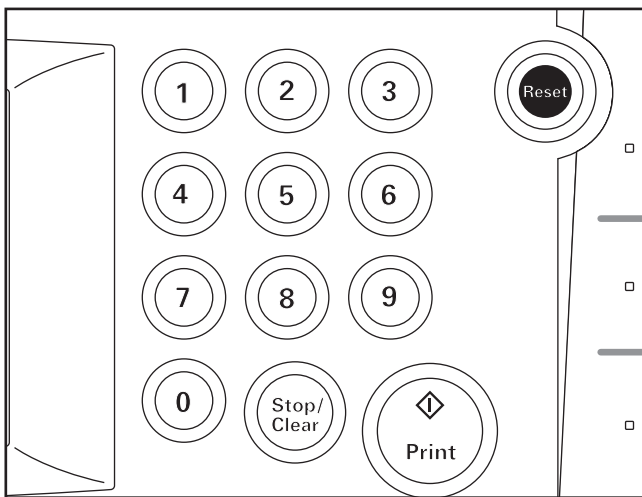

3. Enter the 4-digit pin code "4000" with the numeric keys.

* If the pin code matches the registered code, the display changes to the copy management mode setting screen. See "③ How to make the various settings" to make settings.

* The 4-digit pin code can be changed. (page 149, "⑨ Management code change: with # keys")

3. Entrer le code NIP. à 4 chiffres "4000" à l'aide des touches numériques.

* Si le code NIP. correspond au code enregistré, l'écran de réglage du mode de contrôle de copie apparaît. Pour effectuer les réglages, se reporter à la section "③ Comment effectuer les différents réglages".

* Il est possible de modifier le code NIP. à 4 chiffres. (Page 149, "⑨ Changement de code: avec touches #")

3. Entre el código de 4 cifras "4000" con las teclas numéricas.

* Si el código coincide con el código registrado la indicación cambia al menú de ajuste de modo de administración de copias. Vea "③ Ajuste de los distintos ajustes" para hacer los ajustes.

* Puede cambiar el código de 4 cifras. (página 149, "⑨ Cambio código de administración")

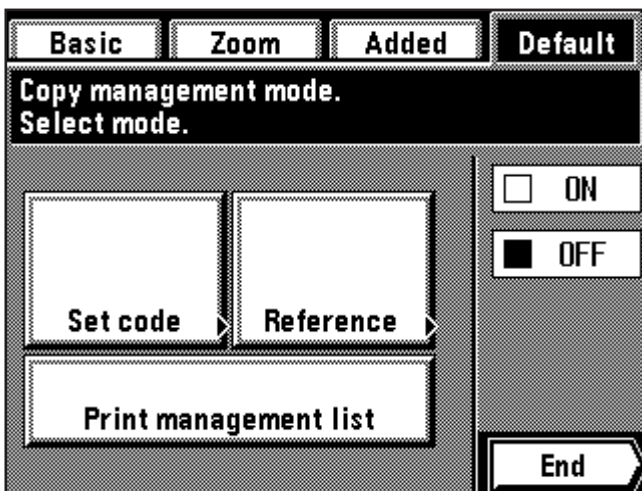

③ How to make the various settings

● Registering new Dept. codes

1. Set the copy management mode. (page 118)
2. Touch the "Set code" key.

③ Comment effectuer les différents réglages

● Enregistrement de nouveaux codes dépt

1. Passer en mode de contrôle de copie. (page 118)
2. Effleurer la touche "Réglez code".

③ Ajuste de los distintos ajustes

● Registro de nuevos códigos depart.

1. Ajuste el modo de administración de copias. (página 118)
2. Toque la tecla "Fije código".

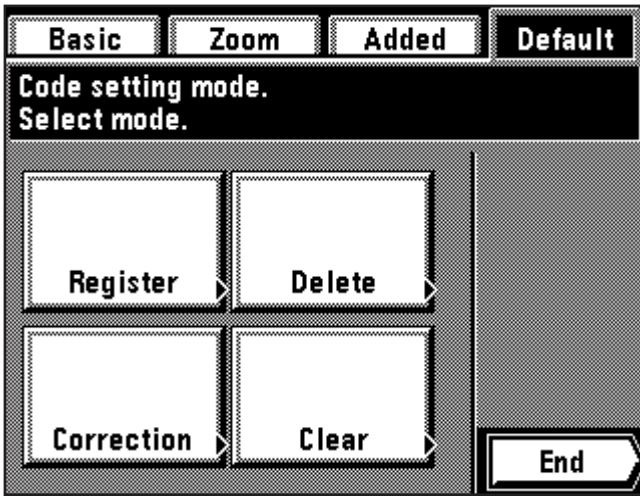

3. Touch the "Register" key.
4. Enter the Dept. code (7-digit) with the numeric keys.

3. Effleurer la touche "Enregist".
4. Entrer le code dépt à 7 chiffres à l'aide des touches numériques.

3. Toque la tecla "Regist".
4. Entre el código depart. (7 cifras) con las teclas numéricas.

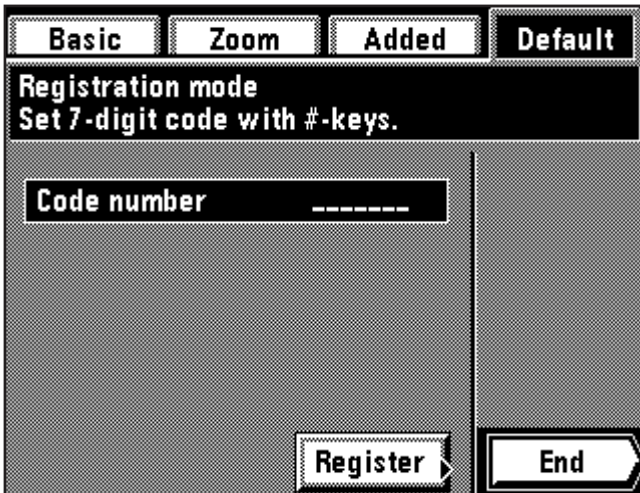

5. Touch the "Register" key.
* If the Dept. code has already been registered, the message "Dept. code already in use." is displayed. Press the "Reenter" key and enter another Dept. code.

5. Effleurer la touche "Enregist".
* Si le numéro de service a déjà été enregistré, le message "Code dépt. déjà utilisé." apparaît. Effleurer la touche "Réentrer" et entrer un autre code dépt.

5. Toque la tecla "Regist".
* Si ya se ha registrado el código depart. aparece el mensaje "Codigo depart. ya en uso". Presione la tecla "Ent.Nueva." y entre otro código depart.

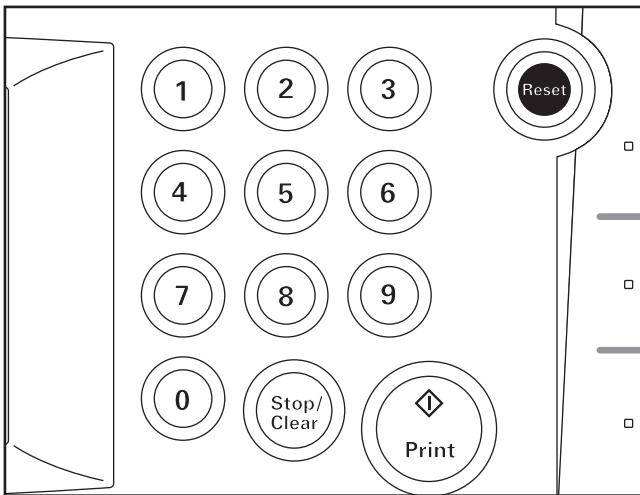

6. Enter the limit for the number of copies that can be made using the numeric keys. The limit is set in units of 1000's of sheets, up to a maximum of 999,000.
* Entering "0" enables unlimited copying.
* If "Cancel" key is touched, the registered Dept. code is cleared and a new Dept. code can be entered.

6. A l'aide des touches numériques, entrer la limite pour le nombre de copies réalisables. La limite est réglée par pas de 1000 feuilles, jusqu'à 999.000 au maximum.
* Si l'on entre "0", il sera possible de produire un nombre de copies illimité.
* Si l'on effleure la touche "Annul", le code dépt enregistré sera supprimé et on pourra alors entrer un nouveau de code dépt.

6. Entre el límite para el número de copias que pueden hacerse utilizando las teclas numéricas. El límite puede ajustarse en unidades de 1000 hojas hasta un máximo de 999,000.
* Entre "0" para poder hacer copias ilimitadas.
* Si se toca la tecla "Anule", se borra el código depart. registrado y puede entrar un nuevo código depart.

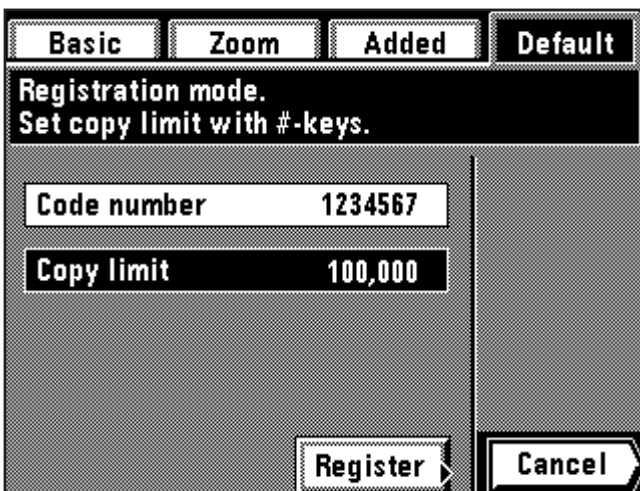

7. Touch the "Register" key. The display will return to the screen in step 4.
* To register another Dept. code, repeat steps 4 to 7.
8. Touch the "End" key.
The display will return to the screen in step 3.

7. Effleurer la touche "Enregist". L'affichage retourne à l'écran de l'étape 4.
* Pour enregistrer un autre code dépt, répéter les étapes 4 à 7.
8. Effleurer la touche "Fin".
L'affichage retourne à l'écran de l'étape 3.

7. Toque la tecla "Regist". La indicación vuelve al menú en el paso 4.
* Para registrar otro código depart., repita los pasos 4 a 7.
8. Toque la tecla "Fin".
La indicación vuelve al menú en el paso 3.

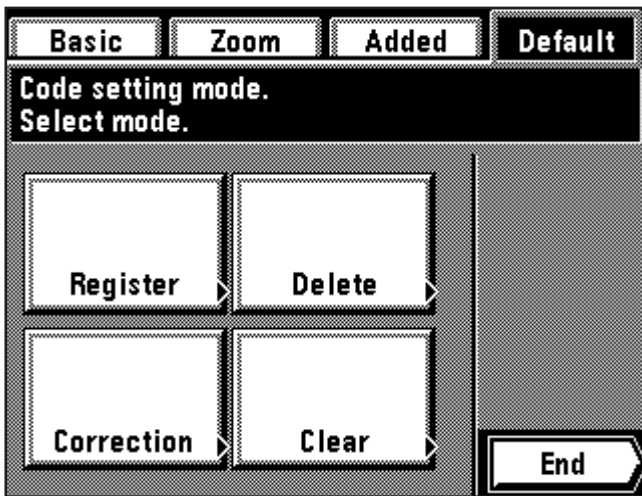

9. Touch the "End" key.
The display will return to the copy management mode setting screen.
10. Touch the "End" key.
The touch panel will return to the basic screen.

9. Effleurer la touche "Fin".
L'affichage retourne à l'écran de réglage du mode de contrôle de copie.
10. Effleurer la touche "Fin".
Le panneau de touches à effleurement retourne à l'écran de base.

9. Toque la tecla "Fin".
La indicación vuelve al menú de ajuste del modo de administración de copias.
10. Toque la tecla "Fin".
La pantalla de toque volverá al menú básico.

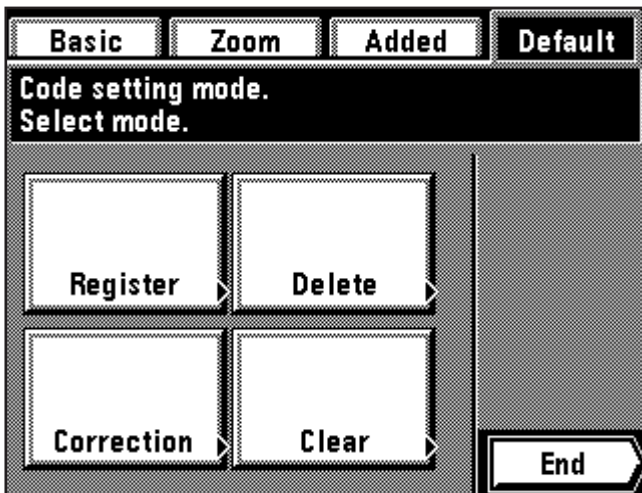

● Deleting Dept. codes

1. Set the copy management mode. (page 118)
2. Touch the "Set code" key.
3. Touch the "Delete" key.

● Effacement des codes dépt

1. Passer en mode de contrôle de copie. (page 118)
2. Effleurer la touche "Réglez code".
3. Effleurer la touche "Supprimez".

● Borrado de códigos depart.

1. Ajuste el modo de administración de copias. (página 118)
2. Toque la tecla "Fije código".
3. Toque la tecla "Borre".

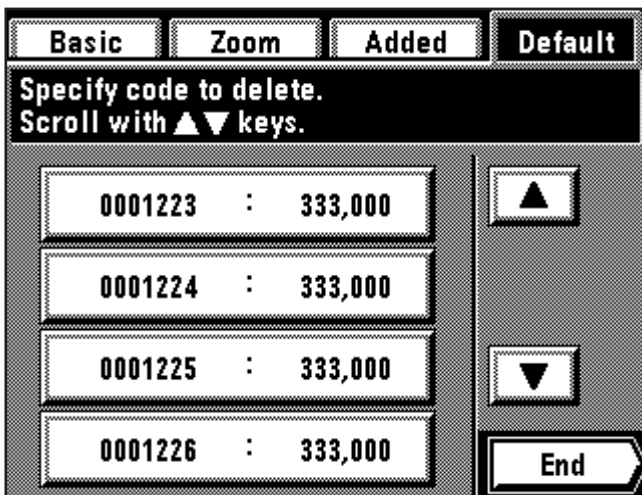

4. Touch the Dept. code to be deleted directly. (Plural codes are possible.)
If it is not displayed, scroll the "▼" or "▲" key to be displayed.
5. To finish deleting, touch the "End" key.
The display will return to the screen in step 3.

4. Effleurer le code dépt à effacer directement. (Il est possible d'effacer plusieurs codes.)
Si le code à effacer n'est pas affiché, faire défiler à l'aide des touches "▼" ou "▲" jusqu'à ce qu'il apparaisse.
5. Pour terminer l'effacement, effleurer la touche "Fin".
L'affichage retourne alors à l'écran de l'étape 3.

4. Toque directamente el código depart. a borrar. (Se pueden seleccionar varios códigos simultáneamente.)
Si no aparece, avanse con "▼" o "▲" para que aparezca.
5. Para terminar el borrado, toque la tecla "Fin".
La indicación vuelve al menú en el paso 3.

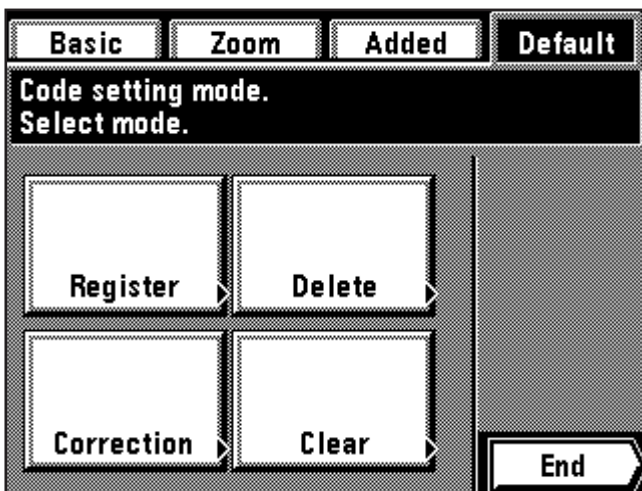

6. Touch the "End" key.
The display will return to the copy management mode setting screen.
7. Touch the "End" key.
The touch panel will return to the basic screen.

6. Effleurer la touche "Fin".
L'affichage retourne alors à l'écran du mode de réglage de mode de contrôle de copie.
7. Effleurer la touche "Fin".
Le panneau de touches à effleurement retourne à l'écran de base.

6. Toque la tecla "Fin".
La indicación vuelve al menú de ajuste del modo de administración de copias.
7. Toque la tecla "Fin".
La pantalla de toque volverá al menú básico.

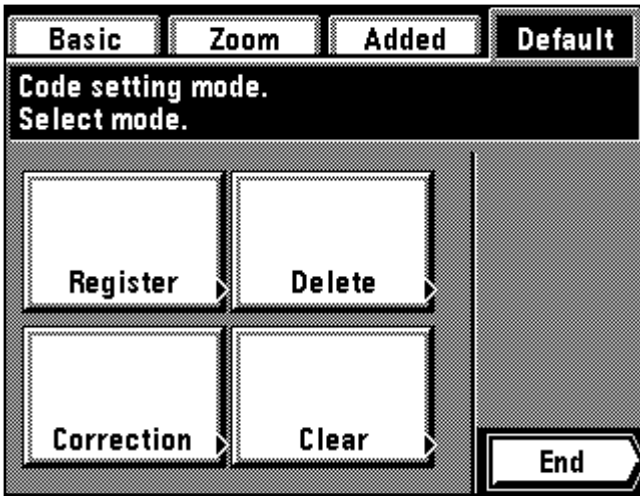

● **Altering limits**

1. Set the copy management mode. (page 118)
2. Touch the "Set code" key.
3. Touch the "Correction" key.

● **Modification des limites**

1. Passer en mode de contrôle de copie. (page 118)
2. Effleurer la touche "Réglez code".
3. Effleurer la touche "Correction".

● **Modificación de límites**

1. Ajuste el modo de administración de copias. (página 118)
2. Toque la tecla "Fije código".
3. Toque la tecla "Corrección".

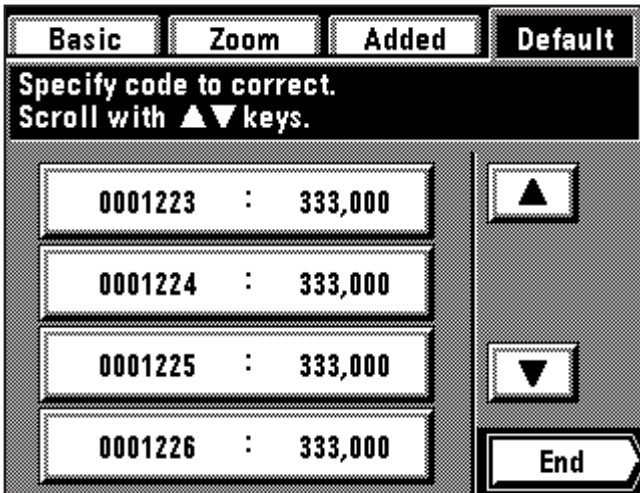

4. Touch the Dept. code to be altered. If it is not displayed, touch the "▼" or "▲" key to be displayed.

4. Effleurer le code dépt à modifier. Si le code n'est pas affiché, effleurer la touche "▼" ou "▲" pour le faire apparaître.

4. Toque el código depart. a modificar. Si no aparece, toque la tecla "▼" o "▲" para que aparezca.

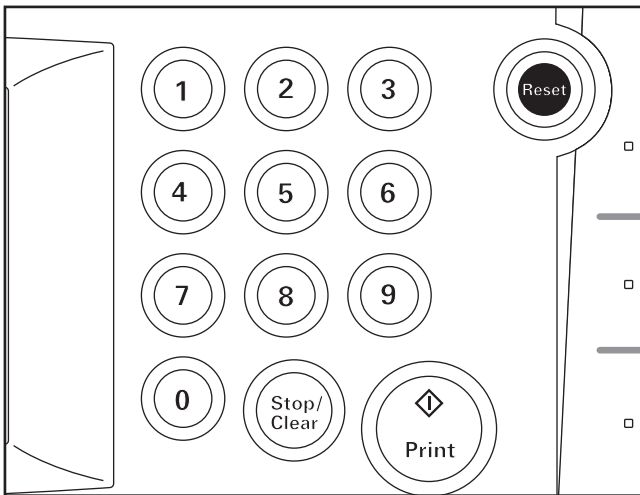

5. Use the numeric keys to alter the limit. Limits are set in units of 1,000 sheets, up to a maximum of 999,000.
* Entering "0" enables unlimiting copying.

5. Modifier la limite en utilisant les touches numériques. Les limites sont réglées par pas de 1000 feuilles, jusqu'à 999.000 au maximum.
* Si l'on entre "0", il sera possible de produire un nombre de copies illimité.

5. Utilice las teclas numéricas para cambiar el límite. Los límites se ajustan en unidades de 1.000 hojas, hasta un máximo de 999,000.
* Entre "0" para poder hacer copias ilimitadas.

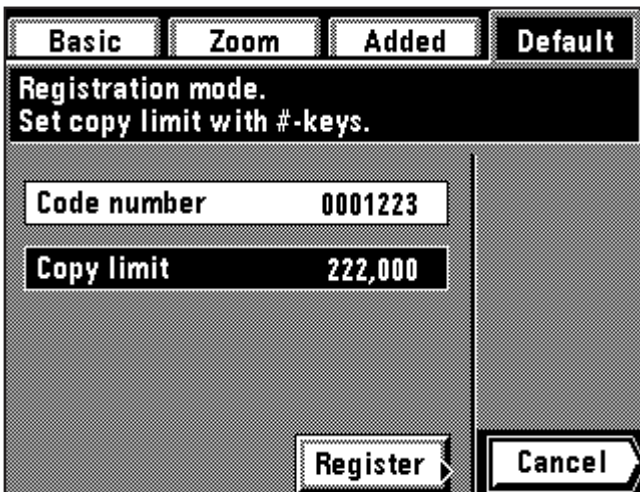

6. Touch the "Register" key.
The display will return to the screen in step 4.
* To alter the copy limit(s) of (an)other department(s), repeat steps 4 to 6.
7. Touch the "End" key.
The display will return to the screen in step 3.

6. Effleurer la touche "Enregist".
L'affichage retourne à l'écran de l'étape 4.
* Pour modifier les limites de copie d'autres services, répéter les opérations 4 à 6.

7. Effleurer la touche "Fin".
L'affichage retourne à l'écran de réglage de l'étape 3.

6. Toque la tecla "Regist".
La indicación vuelve al menú en el paso 4.
* Para modificar los límite(s) de otro(s) departamento(s), repita los pasos 4 a 6.

7. Toque la tecla "Fin".
La indicación vuelve al menú en el paso 3.

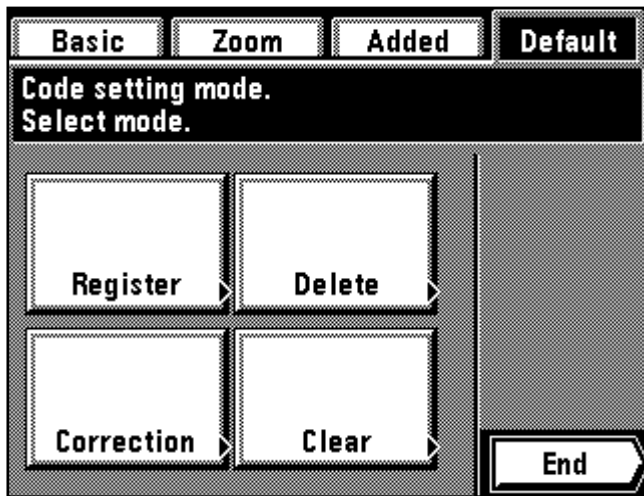

8. Touch the "End" key.
The display will return to the copy management mode setting screen.
 9. Touch the "End" key.
The touch panel will return to the basic screen.
8. Effleurer la touche "Fin".
L'affichage retourne à l'écran de réglage de mode de contrôle de copie.
 9. Effleurer la touche "Fin".
Le panneau de touches à effleurement retourne à l'écran de base.

8. Toque la tecla "Fin".
La indicación vuelve al menú de ajuste del modo de administración de copias.
9. Toque la tecla "Fin".
La pantalla de toque volverá al menú básico.

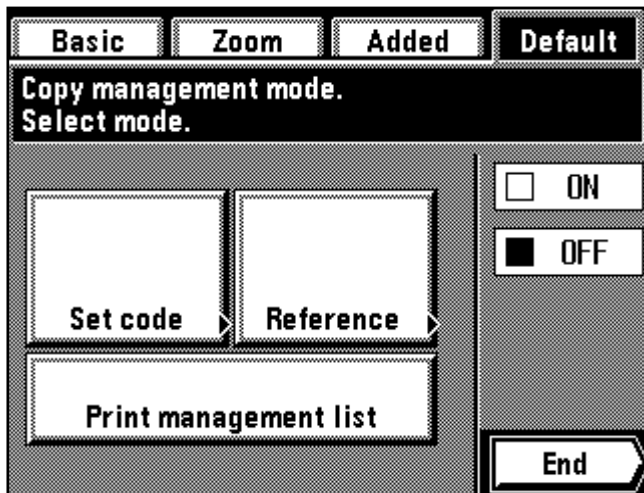

● Clearing copy counts

1. Set the copy management mode. (page 118)
2. Touch the "Set code" key.

● Remise à zéro des comptes de copies

1. Passer en mode de contrôle de copie. (page 118)
2. Effleurer la touche "Réglez code".

● Cancelación de contadores de copia

1. Ajuste el modo de administración de copias. (página 118)
2. Toque la tecla "Fije código".

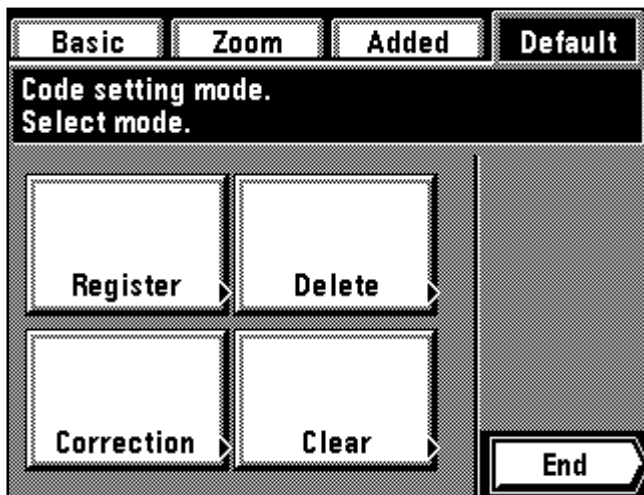

3. Touch the "Clear" key.
4. To clear copy counts, touch the "Yes" key.
The display will return to the screen in step 3.

3. Effleurer la touche "Enlevez".
4. Pour remettre à zéro les comptes de copies, effleurer la touche "Oui".
L'affichage retourne à l'écran de l'étape 3.

3. Toque la tecla "Despeje".
4. Para cancelar los contadores de copias, toque la tecla "Si".
La indicación vuelve al menú en el paso 3.

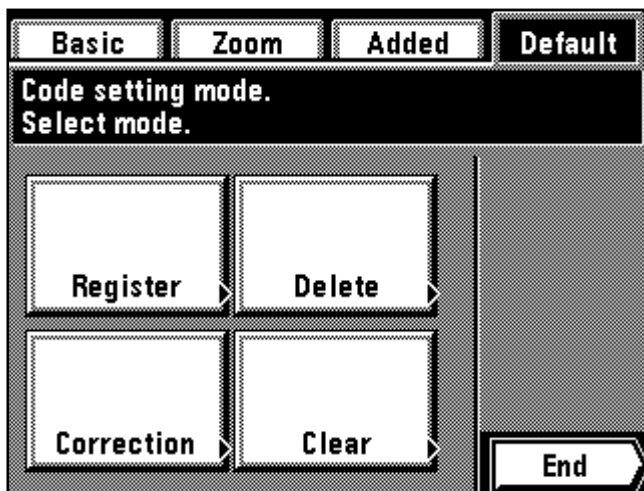

5. Touch the "End" key.
The display will return to the copy management mode setting screen.
6. Touch the "End" key.
The touch panel will return to the basic screen.

5. Effleurer la touche "Fin".
L'affichage retourne à l'écran de réglage de mode de contrôle de copie.
6. Effleurer la touche "Fin".
Le panneau de touches à effleurement retourne à l'écran de base.

5. Toque la tecla "Fin".
La indicación vuelve al menú de ajuste del modo de administración de copias.
6. Toque la tecla "Fin".
La pantalla de toque volverá al menú básico.

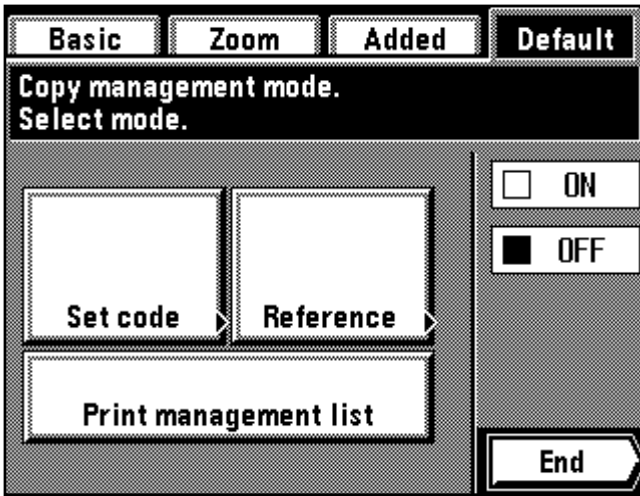

● Viewing copy counts

1. Set the copy management mode. (page 118)
2. Touch the "Reference" key.
Total number of copies, and total number of copies of each paper size, will be displayed.

● Visualisation des comptes de copies

1. Passer en mode de contrôle de copie. (page 118)
2. Effleurer la touche "Référence".
Le nombre total de copies et le nombre total de copies pour chaque format de papier s'affichent alors.

● Visualización de los contadores de copia

1. Ajuste el modo de administración de copias. (página 118)
2. Toque la tecla "Referencia".
Aparecerá el número total de copias y el número total de copias de cada tamaño de papel.

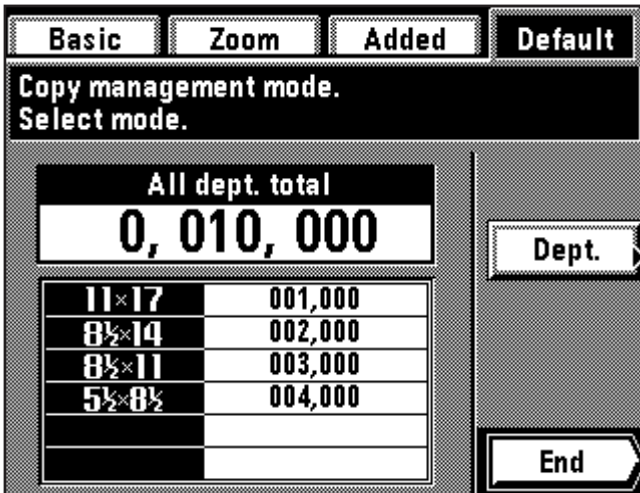

3. To view numbers of copies made by individual departments, touch the "Dept." key.
If the Dept. code is not displayed, touch the "▼" and "▲" keys to be displayed.

3. Pour visualiser les nombres de copies produites par chaque service individuellement, effleurer la touche "Dept.". Si le code dépt n'est pas affiché, faire défiler à l'aide des touches "▼" et "▲" jusqu'à ce qu'il apparaisse.

3. Para visualizar los números de copias hechos por cada departamento individual, toque la tecla "Depart.". Si no aparece el código depart., avance con las "▼" y "▲" para que aparezca.

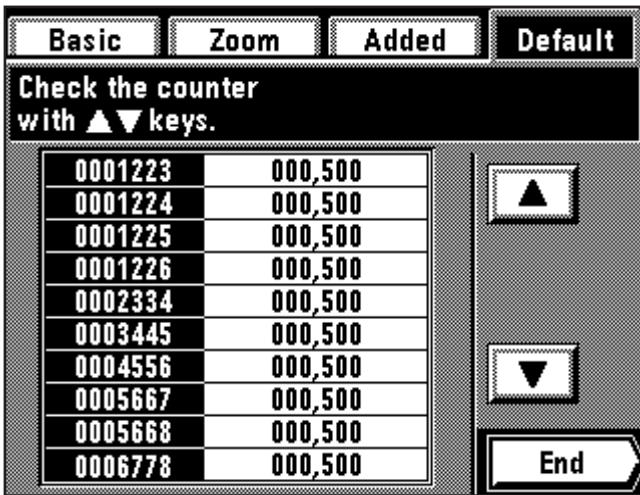

4. Once viewing the copy counts is finished, touch the "End" key.
The display will return to the copy management mode setting screen.
5. Touch the "End" key.
The touch panel will return to the basic screen.

4. Après avoir visualisé les comptes de copies, effleurer la touche "Fin". L'affichage retourne à l'écran de réglage du mode de copie.
5. Effleurer la touche "Fin".
Le panneau de touches à effleurement retourne à l'écran de base.

4. Cuando termine de visualizar los contadores de copia, toque la tecla "Fin".
La indicación vuelve al menú de ajuste del modo de administración de copias.
5. Toque la tecla "Fin".
La pantalla de toque volverá al menú básico.

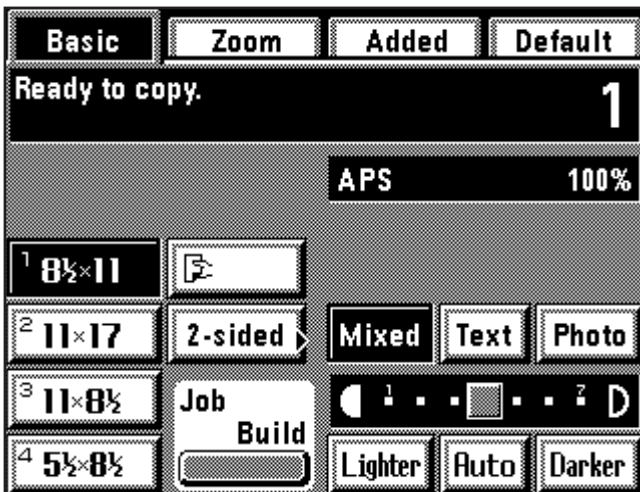

● Printing of copy management report

1. Set the copy management mode. (page 118)
2. Check if 8 1/2 x 11" paper is loaded. If not, add paper.

● Impression du rapport de contrôle de copie

1. Passer en mode de contrôle de copie. (page 118)
2. Vérifier si du papier de format 8 1/2 po. x 11 po. est bien en place. Sinon, ajouter du papier.

● Impresión del informe de administración de copias

1. Ajuste el modo de administración de copias. (página 118)
2. Verifique que está colocado el papel 8 1/2 x 11". Si no hay, agregue papel.

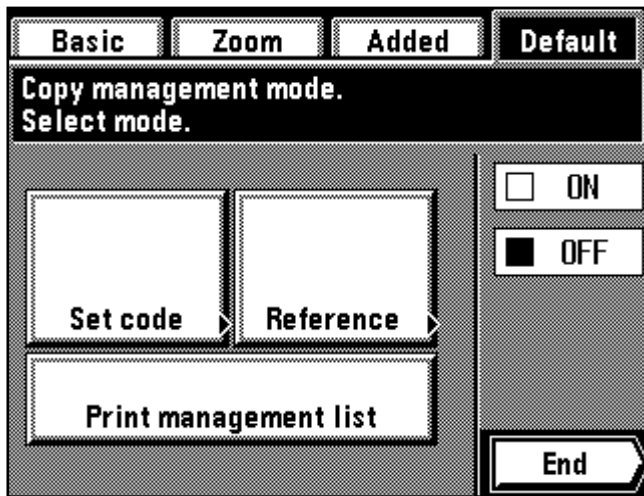

3. Touch the "Print management list" key.
Printing will begin.
 4. After finishing printing, the touch panel will return to the screen in step 3.
 5. Touch the "End" key.
The touch panel will return to the basic screen.
3. Effleurer la touche "Liste gestion impress."
La copie s'enclenche alors.
 4. Une fois l'impression terminée, le panneau de touches à effleurement retourne à l'écran de l'étape 3.
 5. Effleurer la touche "Fin".
Le panneau de touches à effleurement retourne à l'écran de base.
3. Toque la tecla "Impr. lista administra."
Empieza a imprimir.
 4. Después de terminar de imprimir, la pantalla de toque volverá al menú en el paso 3.
 5. Toque la tecla "Fin".
La pantalla de toque volverá al menú básico.

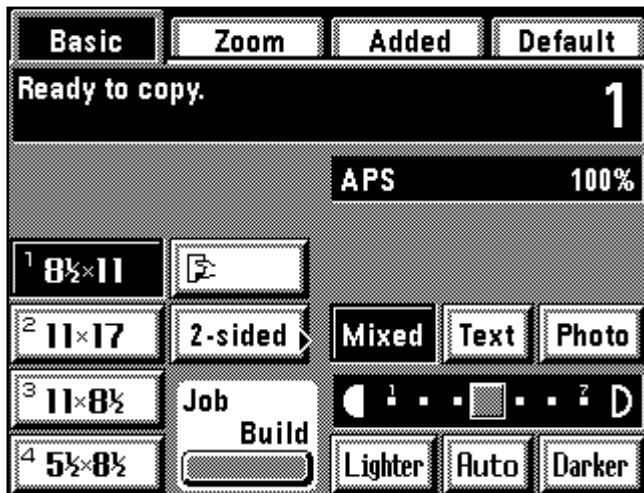

- **Turning copy management ON/OFF**
 1. Set the copy management mode. (page 118)
- **Mise en/hors circuit du contrôle de copie**
 1. Passer en mode de contrôle de copie. (page 118)

- **Activación/desactivación de la administración de copias**
 1. Ajuste el modo de administración de copias. (página 118)

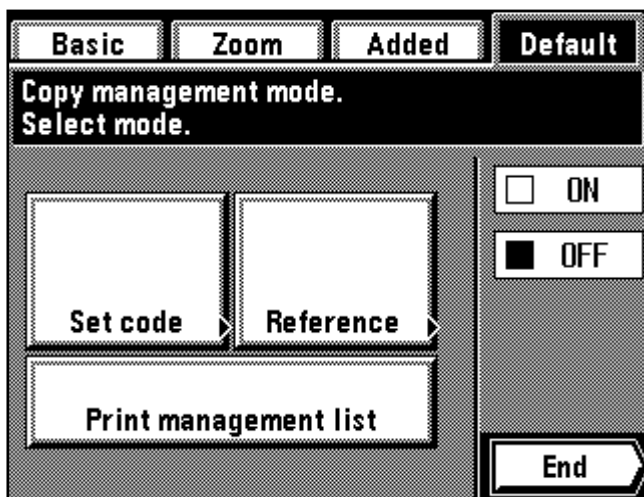

2. To turn copy management on, touch the "ON" key.
* To turn it off, touch the "OFF" key.
 3. Touch the "End" key.
The touch panel will return to the basic screen.
2. Pour mettre le contrôle de copie en circuit, effleurer la touche "ON".
* Pour le mettre hors circuit, effleurer la touche "Éteint".
 3. Effleurer la touche "Fin".
Le panneau de touches à effleurement retourne à l'écran de base.
2. Para activar la administración de copias, toque la tecla "ON".
* Para desactivar, toque la tecla "Apaga".
 3. Toque la tecla "Fin".
La pantalla de toque volverá al menú básico.

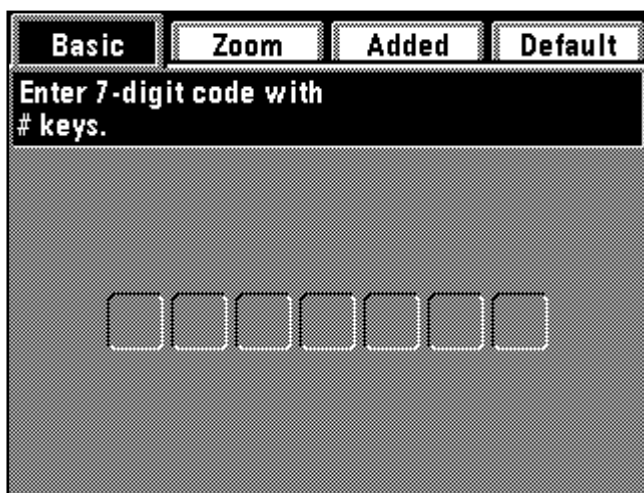

- ④ **Making copies when copier is in copy management mode**
When the copier is in the copy management mode, "Enter 7-digit code with # keys." will appear on the touch panel.
- ④ **Production de copies lorsque le copieur est en mode de contrôle de copie**
Lorsque le copieur est en mode de contrôle de copie, le message "Entrer le code de 7 chiffres avec les touches num." apparaît sur le panneau de touches à effleurement.
- ④ **Copiado cuando la copiadora está en el modo de administración de copias**
Cuando la copiadora está en el modo de administración de copias, aparecerá "Introducir código de 7 dígitos con teclas numéricas." en la pantalla de toque.

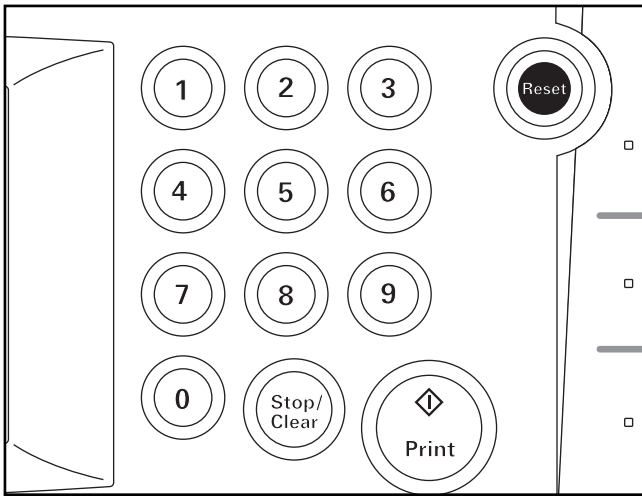

1. Enter the Dept. code for your department.

1. Entrer le code dépt de votre service.

1. Entre el código depart. para su departamento.

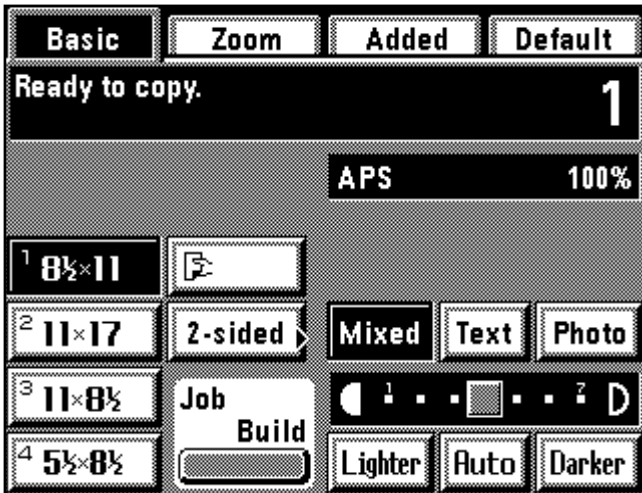

2. If "Ready to copy." will appear, carry out copying with the usual procedure.

* When copying is finished, press the energy saver key. If the auto clear function operates, the display will return to the previous screen.

2. Si le message "Prêt à copier." apparaît, effectuer la copie en procédant de la manière normale.

* Une fois la copie terminée, appuyer sur la touche d'économie d'énergie. Lorsque la fonction d'annulation automatique s'enclenche, l'affichage retourne à l'écran précédent.

2. Si aparece "Lista para copiar.", haga el copiado como lo hace normalmente.

* Cuando termine el copiado, presione la tecla de ahorro de corriente. Si se activa la función de cancelación automática, la indicación vuelve al menú de ajuste de la indicación anterior.

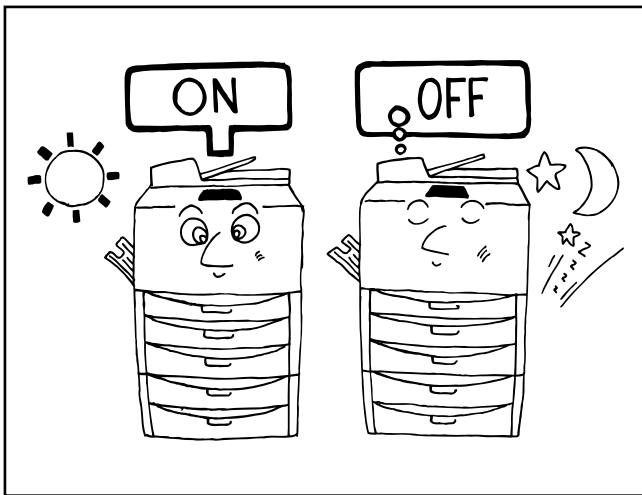

(2) Week timer

ON (operative)/OFF (rest) is switched automatically at specified time in the day of the week from Monday to Sunday.

Set the copier to come on and warm up ready for the start of work in the morning, and set it to be switched off automatically in the evening in case no-one remembers to switch it off.

(2) Semainier

Les états ON (en circuit) / OFF (hors circuit) sont commutés automatiquement à une heure spécifiée du jour de la semaine, de lundi à dimanche.

On peut ainsi régler le copieur de manière qu'il soit mis sous tension et qu'il s'échauffe pour être prêt à démarrer le matin, et qu'il soit mis hors tension automatiquement le soir au cas où l'on oublie de l'éteindre.

(2) Temporizador semanal

Se conmuta automáticamente entre ON (funciona)/OFF (descansa) a la hora especificada del día de la semana entre lunes y documento.

Ajuste la copiadora para que se encienda y se caliente y esté lista para empezar el trabajo durante la mañana y para que se apague automáticamente de tarde si nadie se acuerda de apagarla.

* When using the week timer, do not remove the power plug from its power source and be sure to leave the main switch ON (1).

* Lorsqu'on utilise le semainier, ne pas retirer la fiche du cordon d'alimentation de sa prise secteur, et veiller à laisser l'interrupteur principal sur marche (1).

* Cuando utilice el temporizador semanal, no desenchufe el cable eléctrico del tomacorriente y deje el interruptor principal conectado (1).

① About the timer function

Timer mode	Timer mode content	Page
● Setting the time	Set the day of the week and the present time. Unless set correctly, the timer will not triggered operations at the expected time.	128
● Programming the week timer	Set the times at which the copier is to switch ON and OFF on each day of the week. Then leave the main switch ON (I). The copier will switch ON/OFF at the times set on each day of the week.	128
● Cancelling the timer function	When the copier is to be out of use for a whole day (holiday, etc.), set "cancelling the timer function" in advance for the day in question. The copier will remain OFF the whole of the day set. On the same day of the following week, the timer will resume switching the copier on/off at the times originally set.	130
● Turning the timer ON/OFF	If times are set using the "Setting the timer", either switch the timer ON to actuate it, or turn it OFF when/if it is not required.	130

① Fonction de semainier

Mode de semainier	Contenu du mode de semainier	page
● Réglage de l'heure	Régler le jour de la semaine et l'heure actuelle. Si l'on ne règle pas le semainier correctement, il ne pourra pas enclencher les opérations à l'heure voulue.	128
● Programmation du semainier	Régler les heures auxquelles on veut mettre le copieur sous et hors tension pour chaque jour de la semaine. Laisser ensuite l'interrupteur principal sur marche (I). Le copieur sera mis sous/hors tension aux heures réglées pour chaque jour de la semaine.	128
● Annulation de la fonction de semainier	Si l'on prévoit de ne pas utiliser le semainier pendant toute une journée (congé, etc.), régler "annulation de la fonction de semainier" à l'avance pour le jour concerné. Le copieur restera hors tension pendant toute la journée indiquée. Le même jour de la semaine suivante, le semainier remettra le copieur sous/hors tension aux heures réglées auparavant.	130
● Mise en/hors circuit du semainier	Si l'on règle les heures en effectuant le "Réglage de l'heure", mettre le semainier en circuit pour le faire fonctionner, ou le mettre hors circuit si on ne désire pas l'utiliser.	130

① Sobre la función del temporizador

Modo del temporizador	Contenido del modo del temporizador	Página
● Ajuste del temporizador	Ajuste el día de la semana y la hora real. A menos que ajuste correctamente el temporizador se funcionará a la hora esperadas.	128
● Programación del temporizador semanal	Ajuste las horas a la que se va a encender y apagar la copiadora cada día de la semana. Deje el interruptor principal conectado (I). La copiadora se encenderá/apagará a las horas programadas para cada día de la semana.	128
● Cancelación de la función del temporizador	Cuando la copiadora no se va a utilizar durante todo el día (vacaciones, etc.), ajuste por adelantado la "cancelación de la función del temporizador" para dicho día. La copiadora permanecerá apagada todo ese día. El mismo día de la siguiente semana el temporizador volverá a encender/apagar la copiadora a las horas programadas originalmente.	130
● Activación/ desactivación del temporizador	Si se ajustan las horas utilizando el "Ajuste del temporizador", active el temporizador para que funcione o desactive cuando no lo necesite.	130

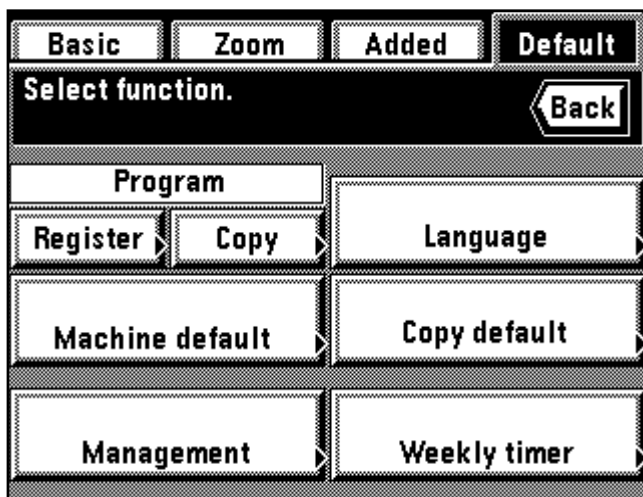

② How to make settings in the timer mode

1. Touch the "Default" key.
The management mode selection screen will appear.
2. Touch the "Weekly timer" key.

② Comment effectuer les réglages dans le mode de semainier

1. Effleurer la touche "Par df".
L'écran de sélection de mode de contrôle apparaît.
2. Effleurer la touche "Minuteur hebdo."

② Ajustes en el modo del temporizador

1. Toque la tecla "Omisión".
Aparecerá el menú de selección del modo de administración.
2. Toque la tecla "Tempor. semanal".

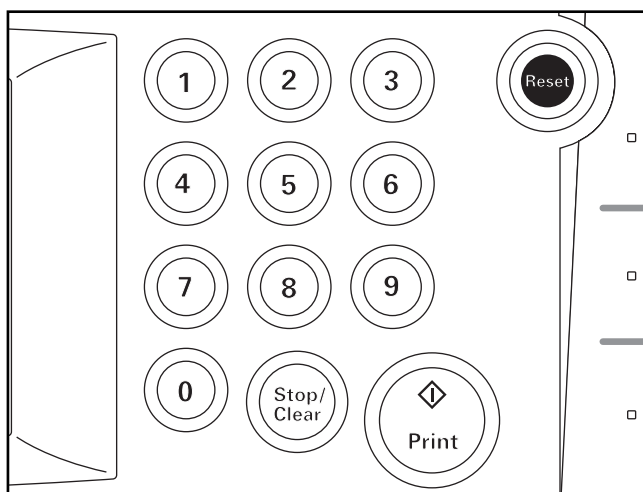

3. Enter the pin code "4000" with the numeric keys.
* If the pin code matches the registered code, the display changes to the week timer mode setting screen. See "③ How to make the various settings" to make settings.
* This 4-digit pin code can be changed. (page 149, "⑨ Management code change: with # keys")
3. Entrer le code NIP. "4000" à l'aide des touches numériques.
* Si le code NIP correspond au code enregistré, l'affichage passe à l'écran de réglage de mode de semainier. Pour effectuer les réglages, se reporter à la section "③ Comment régler les diverses fonctions".
* Ce code NIP, à 4 chiffres peut être modifié.
(Page 149, "⑨ "Changement de code: avec touches #")
3. Entre el código de 4 cifras "4000" con las teclas numéricas.
* Si el código coincide con el código registrado la indicación cambia al menú de ajuste de modo de temporizador semanal. Vea "③ Ajustes de las distintas funciones" para hacer los ajustes.
* Puede cambiar el código de 4 cifras. (página 149, "⑨ Cambio código de administración")

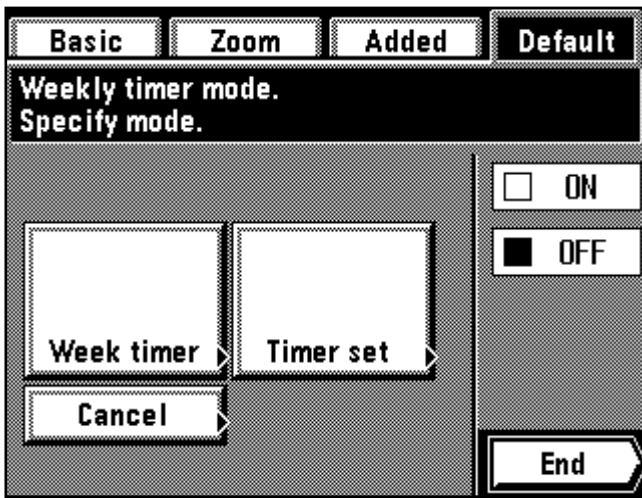

③ How to make settings for the various functions

● Setting the time

1. Set the timer mode. (page 127)
2. Touch the "Timer set" key.

③ Comment régler les diverses fonctions

● Réglage de l'heure

1. Passer en mode de semainier. (Page 127)
2. Effleurer la touche "Régl. Minut."

③ Ajustes de las distintas funciones

● Ajuste del temporizador

1. Ajuste el modo del temporizador. (página 127)
2. Toque la tecla "Fije-Temp."

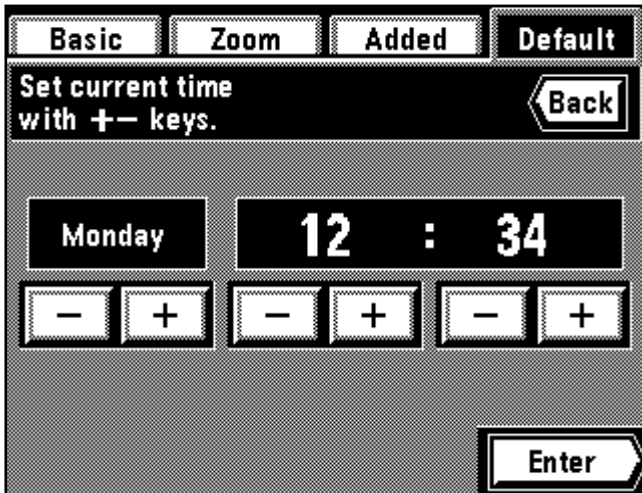

3. Set the day of the week, the hour and the minutes, by touching the "+" key or "-" key.

* Enter time on the 24-hour clock.

3. Régler le jour de la semaine, les heures et les minutes, en effleurant la touche "+" ou la touche "-".

* Entrer l'heure sur l'horloge de 24 heures.

3. Ajuste el día de la semana, la hora y los minutos, tocando la tecla "+" o "-".

* Entre la hora en el reloj de 24 horas.

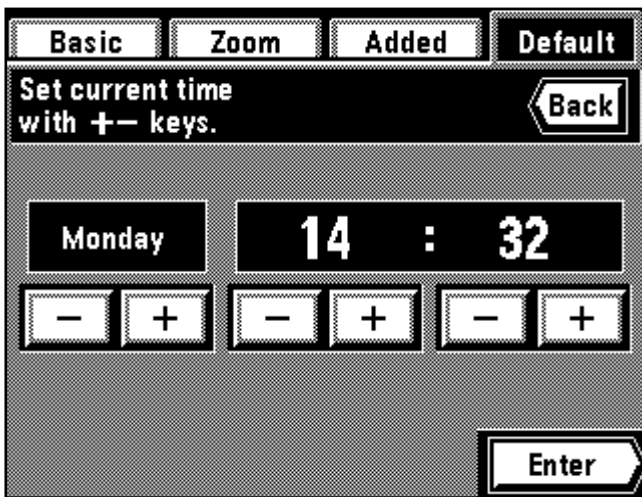

4. Touch the "Enter" key.

The display will return to the week timer mode setting screen.

5. Touch the "End" key.

The touch panel will return to the basic screen.

4. Effleurer la touche "Entrez".

L'affichage retourne alors à l'écran de réglage de mode de semainier.

5. Effleurer la touche "Fin".

Le panneau de touches à effleurement retourne à l'écran de base.

4. Toque la tecla "Entre".

La indicación vuelve al menú de ajuste del temporizador semanal.

5. Toque la tecla "Fin".

La pantalla de toque volverá al menú básico.

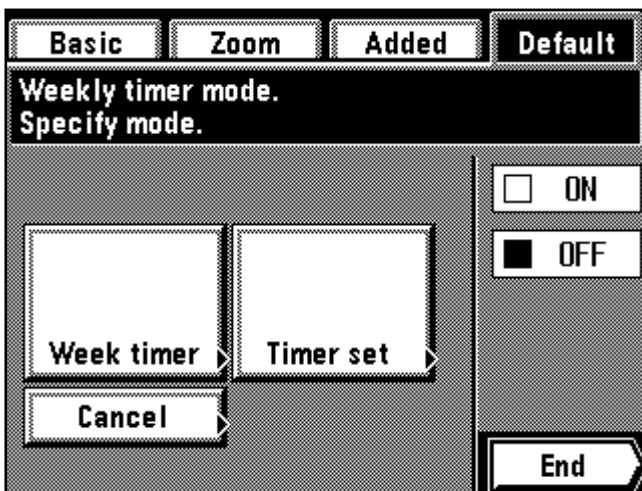

● Programming the week timer

1. Set the timer mode. (page 127)
2. Touch the "Week timer" key.

● Programmation du semainier

1. Passer en mode de semainier. (Page 127)
2. Effleurer la touche "Minut. heb."

● Programación del temporizador semanal

1. Ajuste el modo del temporizador. (página 127)
2. Toque la tecla "Tem. seman."

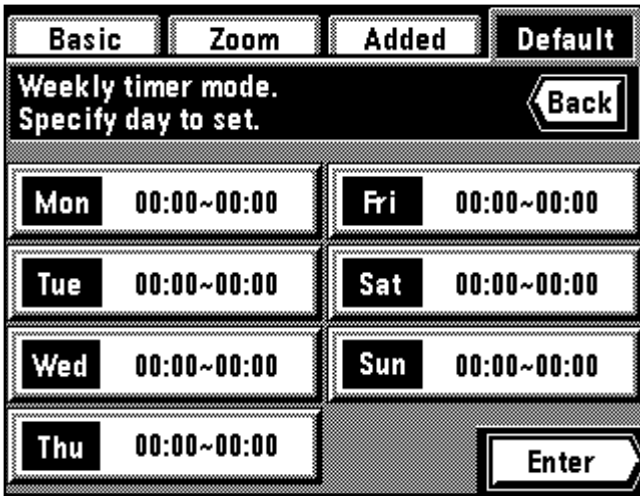

3. Touch the desired day of the week to be set.

3. Spécifier le jour désiré de la semaine pour lequel on veut effectuer le réglage.

3. Toque el día de la semana que desea ajustar

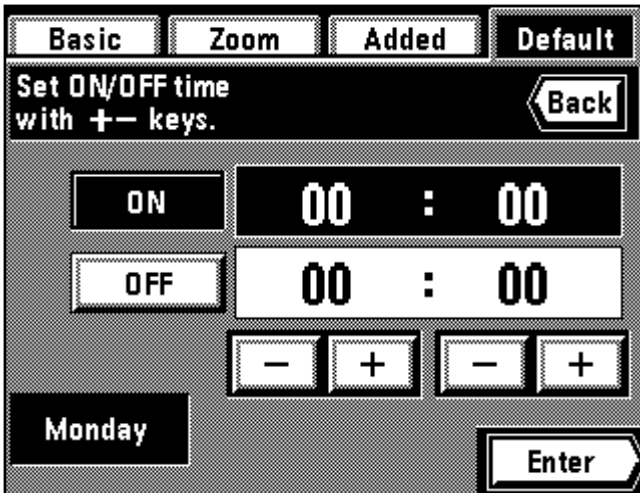

4. Set the starting time, hour and minutes by touching the "+" key or "-" key.
5. Touch the "OFF" key.
6. Set the finishing time, hour and minutes by touching the "+" key or "-" key.

4. Régler l'heure de démarrage en heures et minutes en effleurant la touche "+" ou la touche "-".
5. Effleurer la touche "Éteint".
6. Régler l'heure de démarrage en heures et minutes en effleurant la touche "+" ou la touche "-".

4. Ajuste la hora de inicio, hora y minutos tocando la tecla "+" o "-".
5. Toque la tecla "Apaga".
6. Ajuste la hora de inicio, hora y minutos tocando la tecla "+" o "-".

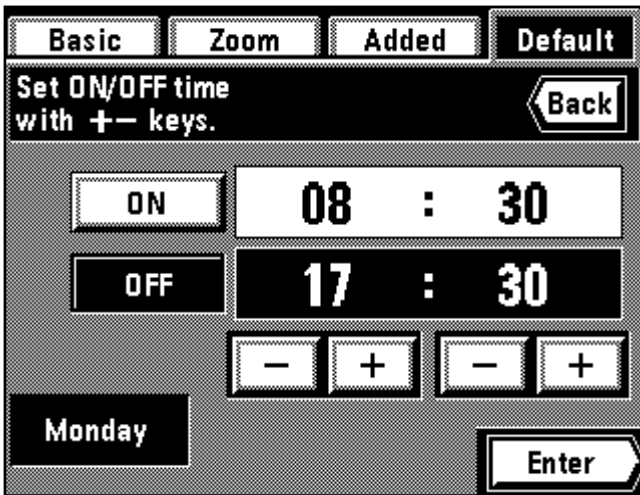

7. Touch the "Enter" key.
The display will return to the screen in step 3.
* To set times for other days of the week, repeat step 3 to 7.

7. Effleurer la touche "Entrez".
L'affichage retourne alors à l'écran de l'étape 3.
* Pour régler les heures pour d'autres jours de la semaine, répéter les étapes 3 à 7.

7. Toque la tecla "Entre".
La indicación vuelve al menú en el paso 3.
* Para ajustar las horas para otros días de la semana, repita los pasos 3 a 7.

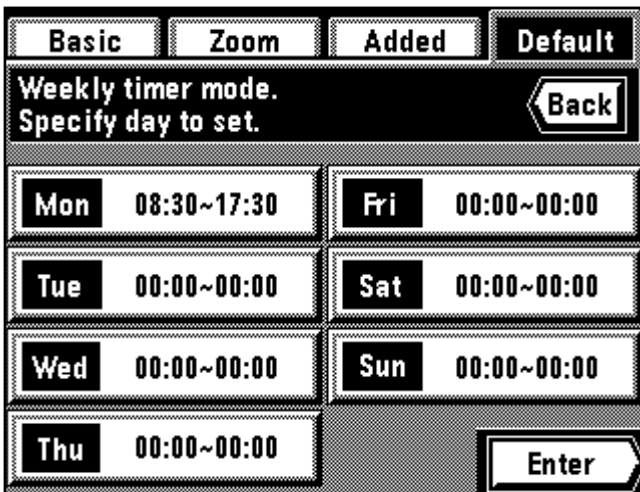

8. When the setting is finished, touch the "Enter" key.
The display will return to the week timer mode setting screen.
9. Touch the "End" key.
The touch panel will return to the basic screen.

8. Une fois le réglage terminé, effleurer la touche "Entrez". L'affichage retourne alors à l'écran de réglage de mode de semainier.
9. Effleurer la touche "Fin".
Le panneau de touches à effleurement retourne à l'écran de base.

8. Cuando termine el ajuste, toque la tecla "Entre".
La indicación vuelve al menú de ajuste del modo del temporizador semanal.
9. Toque la tecla "Fin".
La pantalla de toque volverá al menú básico.

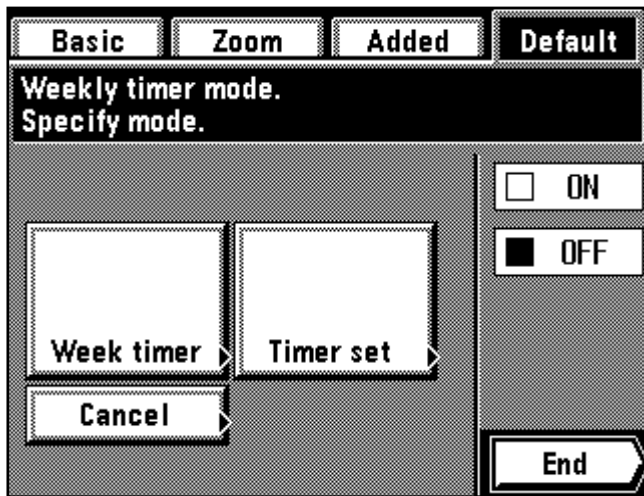

● **Cancelling the timer function**

1. Set the timer mode. (page 127)
2. Touch the "Cancel" key.

● **Annulation de la fonction de semainier**

1. Passer en mode de semainier. (Page 127)
2. Effleurer la touche "Annuler".

● **Cancelación de la función del temporizador**

1. Ajuste el modo del temporizador. (página 127)
2. Toque la tecla "Anulado".

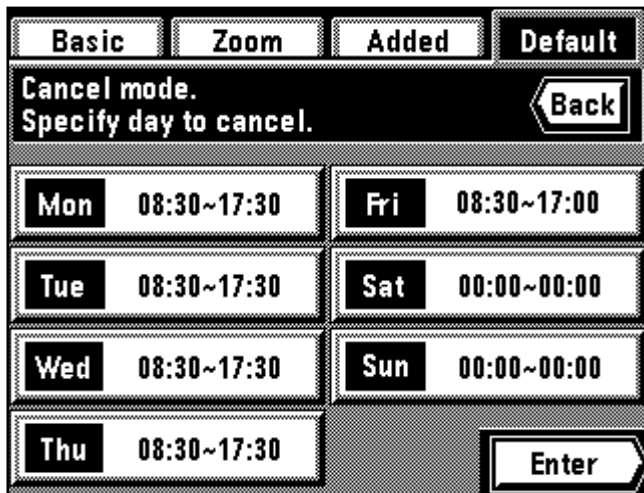

3. Touch the desired day of the week to be cancelled. "Cancel" will be highlighted.

* Multiple days can be set.

* Touch that day again to cancel a interrupting timer. "Cancel" will disappear and the set time will be displayed.

3. Effleurer le jour de la semaine que l'on veut annuler.

Le message "Annuler" est alors mis en valeur.

* Il est possible de régler plusieurs jours.

* Effleurer à nouveau ce jour pour annuler la minuterie d'interruption. Le message "Annuler" disparaît alors et l'heure réglée s'affiche.

3. Toque el día de la semana que desea cancelar.

Queda resaltado "Anulado".

* Puede ajustar múltiples días.

* Toque nuevamente el día para cancelar un temporizador interrumpido. Desaparece "Anulado" y aparece la hora programada.

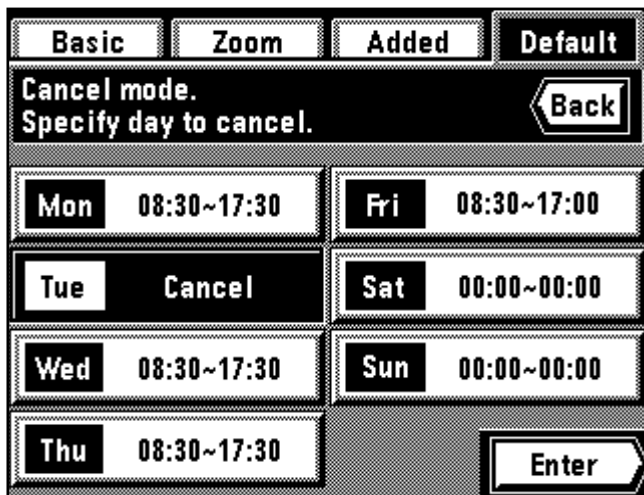

4. When setting is finished, touch the "Enter" key.

The display will return to the timer mode setting screen.

5. Touch the "End" key.

The touch panel will return to the basic screen.

4. Une fois le réglage terminé, effleurer la touche "Entrez".

L'affichage retourne alors à l'écran de réglage de mode de semainier.

5. Effleurer la touche "Fin".

Le panneau de touches à effleurement retourne à l'écran de base.

4. Cuando se termina el ajuste, toque la tecla "Entre".

La indicación vuelve al menú de ajuste del modo del temporizador.

5. Toque la tecla "Fin".

La pantalla de toque volverá al menú básico.

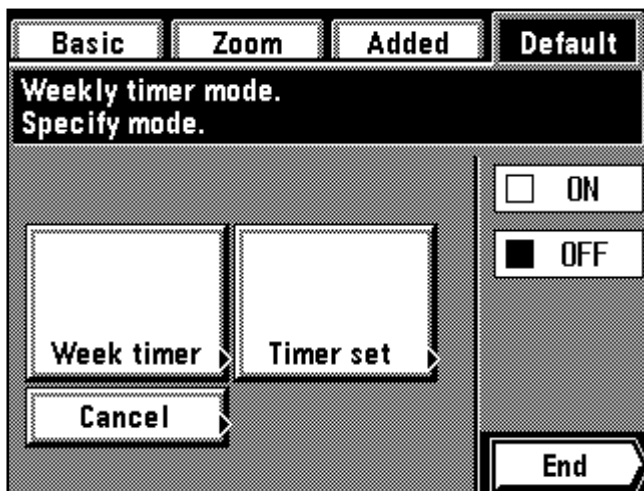

● **Turning the timer ON/OFF**

1. Set the timer mode. (page 127)
2. To switch the timer ON, touch the "ON" key.
* To switch it off, touch the "OFF" key.
3. Touch the "End" key.

The touch panel will return to the basic screen.

● **Mise en/hors circuit du semainier**

1. Passer en mode de semainier. (Page 127)
2. Pour mettre le semainier en circuit, effleurer la touche "ON".
* Pour le mettre hors circuit, effleurer la touche "OFF".
3. Effleurer la touche "Fin".

Le panneau de touches à effleurement retourne à l'écran de base.

● **Activación/desactivación del temporizador**

1. Ajuste el modo del temporizador. (página 127)
2. Para activar el temporizador, toque la tecla "ON".
* Para desactivarlo, toque la tecla "OFF".
3. Toque la tecla "Fin".

La pantalla de toque volverá al menú básico.

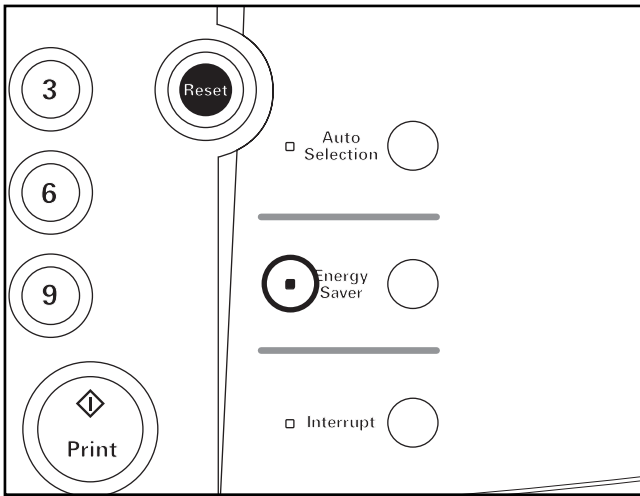

④ Making copies after copier has been stopped by timer

When the energy saver indicator lights up and all the other displays on the operation panel go out, the week timer has operated. When this happens, carry out the following procedure in order to make copies.

④ Pour effectuer des copies après que le semainier ait mis le copieur hors tension

Le semainier s'est enclenché lorsque l'indicateur d'économie d'énergie est allumé et que tous les autres affichages du panneau de commande sont éteints. Dans ce cas, effectuer les opérations suivantes si l'on veut produire des copies.

④ Copias después de que se ha parado por el temporizador

Cuando se enciende el indicador de ahorro de corriente y se apagan todos los demás indicadores en el tablero de controles ha funcionado el temporizador semanal. En este momento realice el siguiente procedimiento para hacer copias.

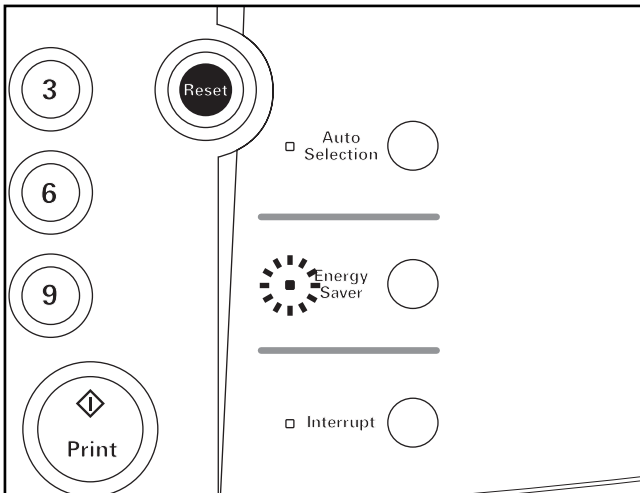

1. Press the energy saver key. The energy saver indicator will blink.

* Warm-up has begun. Wait a while.

* Another way to start warm-up is to turn the main switch OFF (O), then ON (I) again.

1. Appuyer sur la touche d'économie d'énergie. L'indicateur d'économie d'énergie clignote.

* Le chauffage a commencé. Patienter un instant.

* Une autre manière d'enclencher le chauffage du copieur est de mettre l'interrupteur principal sur arrêt (O) puis à nouveau sur marche (I).

1. Presione la tecla de ahorro de corriente. El indicador de ahorro de corriente destella.

* Ha empezado el calentamiento. Espere un poco.

* Otra forma de empezar el calentamiento es desconectar (O) el interruptor principal, volver a conectarlo (I).

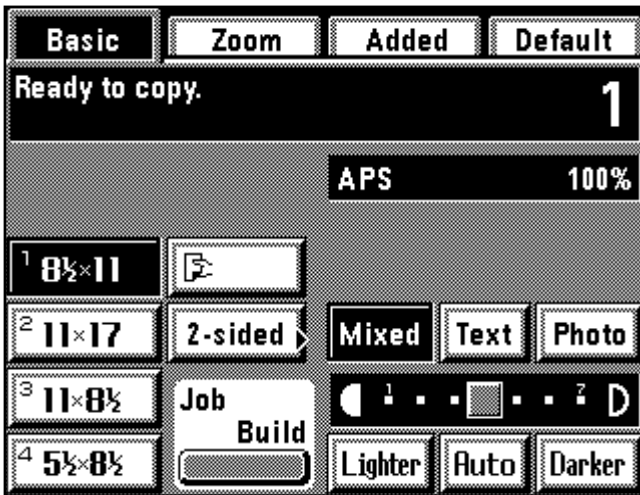

2. When warm-up is over, make copies with the usual procedure.

3. When copying is finished, press the energy saver key again. The energy saver indicator will light continuously, and the machine will be stopped.

2. Une fois le chauffage terminé, effectuer des copies en suivant la procédure habituelle.

3. Une fois la copie terminée, appuyer à nouveau sur la touche d'économie d'énergie. L'indicateur d'économie d'énergie reste continuellement allumé, et la machine s'arrête.

2. Cuando termina el calentamiento, haga las copias normalmente.

3. Cuando termine el copiado, presione nuevamente la tecla de ahorro de corriente. El indicador de ahorro de corriente se encenderá y la máquina se parará.

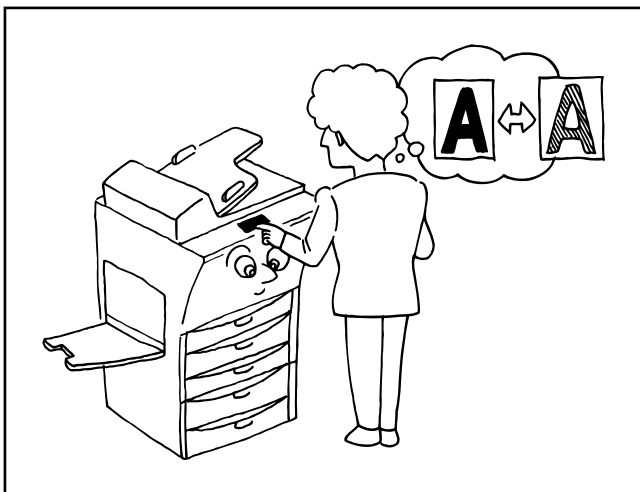

(3) The default settings

The state the copier is in at end of warm-up and when the Reset key is pressed is called the "initial mode". The functions and values that are automatically preset for the initial mode are called the "default settings". "Copy default" and "Machine default" can be selected in the default setting. They can be changed as desired to suit the copying operations to be performed.

(3) Réglages initiaux

L'état dans lequel le copieur se trouve à la fin du chauffage et lorsqu'on a appuyé sur la touche de Remise à zéro est appelé le "mode initial". Les fonctions et les valeurs qui sont automatiquement pré-sélectionnées pour le mode initial sont appelées "réglages initiaux". "Défaut copie" et "Défaut machine" peuvent être sélectionnés comme réglages initiaux. Si besoin est, ils peuvent être modifiés en fonction des opérations de copie que l'on désire effectuer.

(3) Ajustes por omisión

El estado de la copiadora al final del calentamiento y cuando se presiona la tecla de Reinicialización se denomina el "modo inicial". Las funciones y valores prefijados automáticamente para el modo inicial se denominan "ajustes por omisión". Puede seleccionar "Default copia" y "Default de máquina" en el ajuste por omisión. Puede cambiar según sus preferencias de acuerdo a las operaciones de copiado que realice normalmente.

● Copy default setting

Copy default setting	Content of copy default setting	Page
① Exposure mode	This is the copy exposure selection mode. Auto (automatic exposure mode) or manual (manual exposure mode) can be selected.	136
② Exposure steps	7 or 13 exposure levels can be set for the manual exposure mode.	136
③ Auto exposure adjustment	If the overall exposure in the auto exposure mode is too light/dark, use this to adjust it.	136
④ Manual exposure adjustment	If the overall exposure in the manual exposure mode is too light/dark, use this to adjust it. It can be set separately for each mode; "Text", "Photo" and "Mixed".	137
⑤ Quality	Initial value for the copy quality mode can be selected.	137
⑥ Paper selection	Select whether paper of the same size as the original is selected automatically when it is set, or whether the size of the paper is selected manually.	137
⑦ Job Programming	"Regular" or "Off the platen" can be selected for the program mode setting. "Regular": Any of the program number "1" to "7" can be selected by touching the program key. "Off the platen": The content of program "1" can be accessed automatically by touching program key. Copying is possible as it is.	138
⑧ Default drawer	A frequently-used drawer can be selected automatically. When the Reset key is pressed without setting an original, etc., the specified drawer in this mode can be selected. * The stack bypass tray can not be set as a default drawer.	138
⑨ Zoom mode	The size zoom mode (page 49) or standard zoom mode (page 48) can be selected for enlarge/reduced copying (Zoom mode).	138
⑩ Copy limit: with # keys	The pre-set limit on the number of copies can be set for one copying operation is 999, but the limit can be lowered.	139
⑪ Custom border erase size	Set the sizes of the originals for "custom size" of border erase modes (page 64). Borders outside the defined area will be erased.	139
⑫ F&B p. margin	Whether the front & back page margin is to be displayed or not for the margin copy setting screen on page 56 can be set.	140
⑬ Drawer for insert sheet	The drawer of the insert sheets to be set can be selected in the inter mode (page 67).	140
⑭ Rotate sort	Set the normal sort copy or rotate sort copy by touching the sort key. The direction of each paper can be changed in the rotate sort copy so that it makes easier to sort the copies. * This setting is not displayed when the copier is equipped with the optional finisher.	140
⑮ Create shortcut (#1, #2)	The frequently-used function keys can be displayed on the basic screen. This makes easier to select the frequently used function.	141
⑯ Customize GUI #1 - #5	The frequently-used function will be displayed soon after touching the "Added" key if it is set in this mode, so that it makes easier to set the functions. Up to five functions can be set.	141

● Réglage initial de la copie

Réglage initial de la copie	Contenu du réglage initial de la copie	Page
① Mode d'exposition	C'est le mode de sélection de l'exposition de copie. Il est possible de sélectionner auto (mode d'exposition automatique ou manuel (mode d'exposition manuelle)).	136
② Pas d'exposition	Il est possible de régler 7 ou 13 niveaux d'exposition pour le mode d'exposition manuelle.	136
③ Correction d'exposition automatique	Si le niveau d'exposition général du mode d'exposition automatique est trop clair/foncé, le régler de la manière suivante.	136
④ Correction d'exposition manuelle	Si le niveau d'exposition général du mode d'exposition manuelle est trop clair/foncé, le régler de la manière suivante. Il peut être réglé indépendamment pour chaque mode "Text", "Photo" et "Mixe".	137
⑤ Qualité	Il est possible de sélectionner la valeur initiale pour le mode de qualité de copie.	137
⑥ Sélection de papier	Sélectionner si le papier de même format que celui de l'original est sélectionné automatiquement lorsqu'il est mis en place, ou si le format de papier est sélectionné manuellement.	137
⑦ Programmation de travaux	Il est possible de sélectionner "Ordinaire" ou "De la vitre." comme réglage de mode de programme. "Ordinaire": L'un quelconque des numéros de programme "1" à "7" peut être sélectionné en effleurant la touche de programme. "De la vitre.": On peut accéder automatiquement au contenu du programme "1" en effleurant la touche de programme. La copie peut être réalisée dans son état actuel.	138
⑧ Tiroir par défaut	Il est possible de sélectionner automatiquement un tiroir fréquemment utilisé. Lorsqu'on appuie sur la touche de remise à zéro sans mettre en place d'original, etc., le tiroir spécifié pourra être sélectionné. * Il n'est pas possible d'établir le plateau d'alimentation manuelle comme tiroir par défaut.	138
⑨ Mode de zoom	Sélectionner si le mode de zoom grandeur (page 49) ou bien le mode de zoom standard (page 48) doit être utilisé pour agrandir/réduire les copies (mode de zoom).	138
⑩ Limite de copies: avec touches #	La limite pré-sélectionnée du nombre de copies que l'on peut régler pour un travail de copie est de 999; toutefois, il est possible d'abaisser cette limite.	139
⑪ Grandeur d'effacement de bordure spéciale	Pour régler les tailles des originaux pour "format personnalisé" des modes d'effacement des bords (page 64). Les bords situés à l'extérieur des zones définies seront effacés.	139
⑫ Marge R/V	On peut indiquer si oui ou non la Marg R/V est affichée pour l'écran de réglage de copie avec marge, comme indiqué à la page 56.	140
⑬ Tiroir pour intercalaire	Le tiroir des feuilles intercalaires à établir peut être sélectionné en mode inter (page 67).	140
⑭ Rotation Triage	Etablir la copie tri normale ou la copie tri rotation en effleurant la touche de tri. Il est possible de changer le sens de chaque papier copie en mode de copie tri rotation de manière que les copies soient plus faciles à trier. * Ce réglage n'apparaît pas lorsque le copieur est équipé d'un finisseur en option.	140
⑮ Créez raccourci (1, 2)	Il est possible de faire apparaître les touches des fonctions fréquemment utilisées sur l'écran de base. Ceci permet de sélectionner plus facilement la fonction fréquemment utilisée.	141
⑯ Personnalisez GUI 1 - 5	La fonction fréquemment utilisée sera affichée immédiatement après qu'on ait effleuré la touche "Ajout" si elle est réglée dans ce mode, de manière que les fonctions soient plus faciles à régler. Il est possible de régler jusqu'à cinq fonctions.	141

● Ajustes de copia por omisión

Ajustes de copia por omisión	Contenido de los ajustes de copia por omisión	Página
① Modo de exposición	Este es el modo de selección de exposición de copia. Se puede seleccionar auto (modo de exposición automática) o manual (modo de exposición manual).	136
② Pasos de exposición	Se pueden ajustar 7 ó 13 niveles de exposición para el modo de exposición manual.	136
③ Ajuste de exposición automática	Si la exposición general en el modo de exposición automática es demasiado clara/oscura, utilice para ajustar.	136
④ Ajuste de exposición manual	Si la exposición general en el modo de exposición manual es demasiado clara/oscura, utilice para ajustar. Puede ajustarse independientemente para cada modo; Text", "Foto" y "Mixto".	137
⑤ Calidad	Puede seleccionar el valor inicial para el modo de calidad de copia.	137
⑥ Selección de papel	Seleccione si desea que se seleccione automáticamente el papel del mismo tamaño que el original cuando existe o si se va a seleccionar manualmente el tamaño del papel.	137
⑦ Programación de Trabajo	Puede seleccionar "Regular" o "De vidrio cont." para el ajuste de modo de programa. "Regular": Puede seleccionar cualquier número de programa de "1" a "7" tocando la tecla de programa. "De vidrio cont.": Puede acceder automáticamente al contenido del programa "1" tocando la tecla de programa. Se puede copiar tal cual.	138
⑧ Gaveta por omisión	Se puede seleccionar automáticamente la gaveta de uso más frecuente. Cuando se presiona la tecla de Reinicialización sin colocar un original, etc., puede seleccionar la gaveta especificada. * No puede seleccionar la bandeja de alimentación como gaveta por omisión.	138
⑨ Modo de zoom	Seleccione si se va a utilizar el modo de tamaño zoom (página 49) o modo de zoom estándar (página 48) para el copiado con ampliación/reducción (Modo de zoom).	138
⑩ Limite de copia: con teclas #	El límite prefijado en el número de copias que pueden ajustarse para un copiado es 999, pero puede bajar el límite.	139
⑪ Borrado de borde de tamaño especificado	Para ajustar los tamaños de los originales para el "tamaño a medida" del modo de borrado de márgenes (página 64). Los bordes fuera de la zona definida se borrarán.	139
⑫ Marg.F&T pág.	Se puede ajustar si desea que aparezca o no el Marg.F&T pág. en la pantalla de ajuste de copia con margen en la página 56.	140
⑬ Gaveta para hojas de inserción	La gaveta de hojas de inserción a colocar puede seleccionarse en el modo inter (página 67).	140
⑭ Compaginación-rotativa	Ajuste para copias compaginadas normales o rotación de copias compaginadas tocando la tecla compaginación. El sentido de cada papel puede cambiarse en la rotación de copias compaginadas para que pueda compaginar las copias con más facilidad. * Este ajuste no aparece cuando la copiadora tiene un terminador opcional.	140
⑮ Crea camino corto (#1, #2)	Las teclas de función utilizadas con frecuencia pueden aparecer en el menú básico. Es más fácil seleccionar las funciones utilizadas con mayor frecuencia.	141
⑯ Personal. GUI #1 - #5	La función utilizada con más frecuencia aparecerá después de tocar la tecla "Añadido" si se ha ajustado en este modo, para facilitar el ajuste de las funciones. Se pueden ajustar hasta cinco funciones.	141

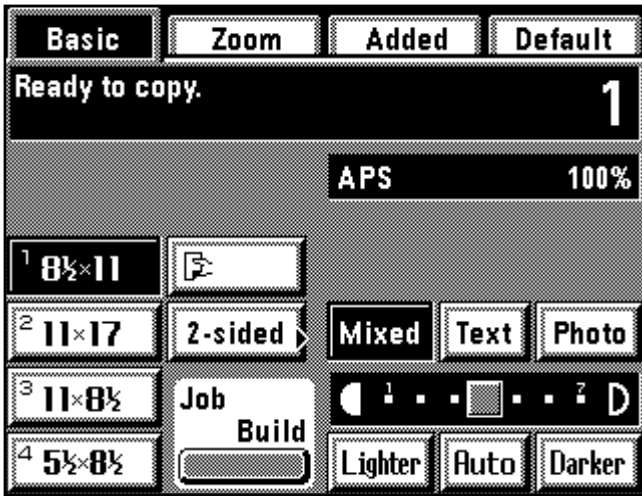

● **How to make settings in the copy default setting mode**

1. Touch the "Default" key.
The management mode selection screen will appear.

● **Comment effectuer des réglages dans le mode de réglage initial**

1. Effleurer la touche "Par df".
L'écran de sélection de mode de contrôle apparaît.

● **Ajustes en el modo de ajuste por omisión de la copiadora**

1. Toque la tecla "Omisión".
Aparecerá el menú de selección del modo de administración.

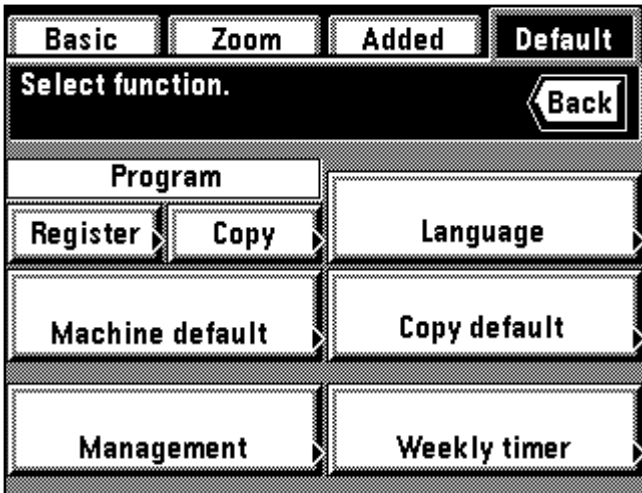

2. Touch the "Copy default" key.

2. Effleurer la touche "Défaut copie".

2. Toque la tecla "Default copia".

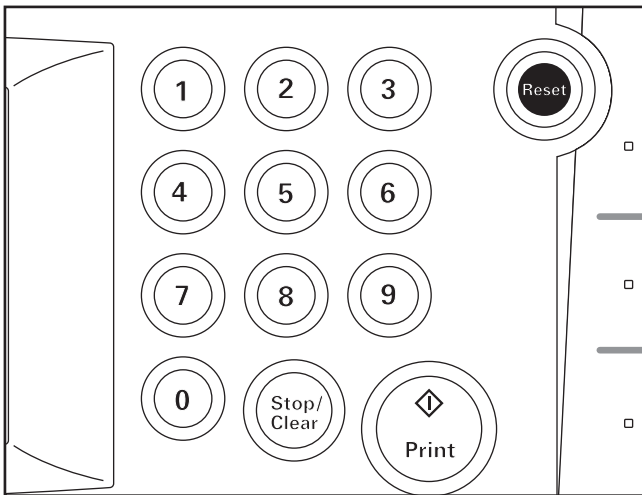

3. Enter the pin code "4000" with the numeric keys.

- * If the pin code matches the registered code, the screen changes to the copy default setting mode screen. See the followings to set each mode.
- * 4-digit pin code can be changed. (Ⓢ "Management code change: with # keys", page 149)

3. Entrer le code NIP. "4000" à l'aide des touches numériques.

- * Si ce code NIP. correspond au code enregistré, l'affichage passe à l'écran de mode de réglage initial de copie. Pour régler chaque mode, procéder comme indiqué ci-après.
- * Il est possible de modifier le code NIP. à 4 chiffres. (Ⓢ Changement de code: avec touches #", page 149)

3. Entre el código de "4000" con las teclas numéricas.

- * Si el código coincide con el código registrado, el menú cambia al menú de modo de ajuste por omisión de copia. Vea lo siguiente para ajustar cada modo.
- * Puede cambiar el código de 4 cifras. (Ⓢ "Cambio código de administración", página 149)

● **How to set each mode**

● **Comment régler chaque mode**

● **Ajuste de cada modo**

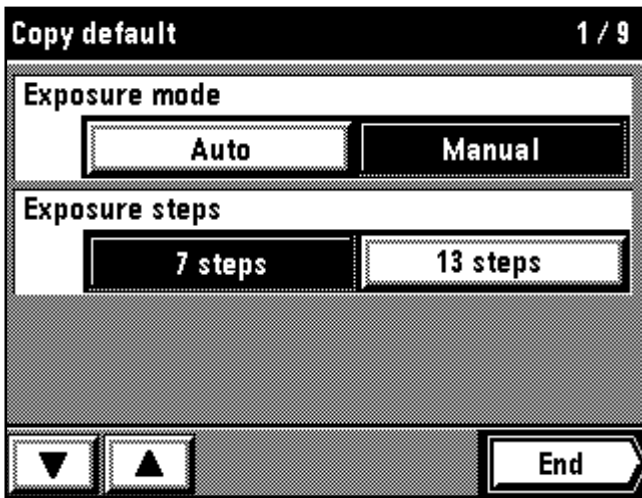

① Exposure mode

1. Touch the "Auto" key or "Manual" key for the "Exposure mode".
- * When setting other modes continuously, see the setting of each mode. When finishing the setting, finish the copy default setting in accordance with the "● How to finish the copy default setting" on page 142.

① Mode d'exposition

1. Effleurer la touche "Auto" ou la touche "Manuel" pour "Mode d'exposition".
- * Lorsqu'on règle les autres modes de manière continue, voir le réglage de chaque mode. Une fois le réglage accompli, terminer le réglage initial de la copie en procédant comme indiqué dans la section "● Comment terminer le réglage initial de la copie" à la page 142.

① Modo de exposición

1. Toque la tecla "Automático" o "Manual" para el "Modo de exposición".
- * Cuando ajuste los otros modos uno tras otro, vea el ajuste de cada modo. Cuando termine los ajustes, termine el ajuste por omisión de copia de acuerdo con la "● Terminación del ajuste por omisión de copia" de la página 142.

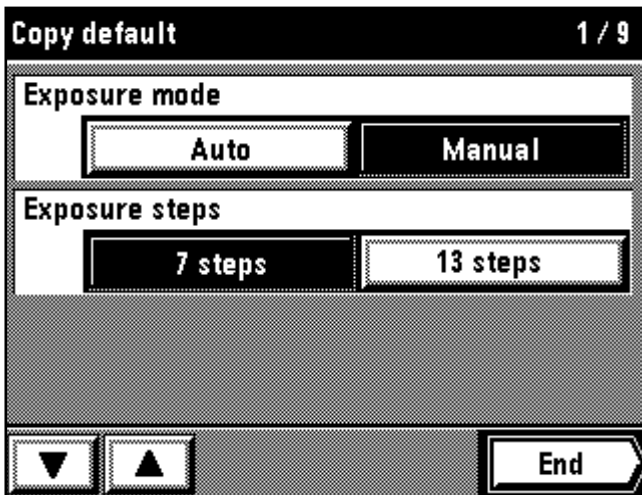

② Exposure steps

1. Touch the "7 steps" key or "13 steps" key for the "Exposure steps".
- * When setting other modes continuously, see the setting of each mode. When finishing the setting, finish the copy default setting in accordance with the "● How to finish the copy default setting" on page 142.

② Pas d'exposition

1. Effleurer la touche "7 pas" ou la touche "13 pas" pour "Pas d'exposition".
- * Lorsqu'on règle les autres modes de manière continue, voir le réglage de chaque mode. Une fois le réglage accompli, terminer le réglage initial de la copie en procédant comme indiqué dans la section "● Comment terminer le réglage initial de la copie" à la page 142.

② Pasos de exposición

1. Toque la tecla "7 pasos" o "13 pasos" para los "Pasos de exposición".
- * Cuando ajuste los otros modos uno tras otro, vea el ajuste de cada modo. Cuando termine los ajustes, termine el ajuste por omisión de copia de acuerdo con la "● Terminación del ajuste por omisión de copia" de la página 142.

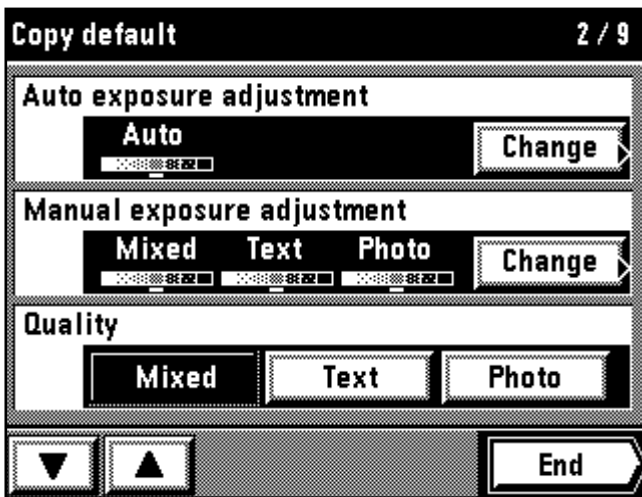

③ Auto exposure adjustment

1. Touch the "Change" key for the "Auto exposure adjustment".
 2. Touch the "Lighter" key or the "Darker" key to move the cursor on the exposure scale. Move the cursor to the right to make copies darker, and to the left to make copies lighter.
 3. Touch the "End" key.
- * When setting other modes continuously, see the setting of each mode. When finishing the setting, finish the copy default setting in accordance with the "● How to finish the copy default setting" on page 142.

③ Correction d'exposition automatique

1. Effleurer la touche "Change" pour "Correction d'exposition automatique".
 2. Effleurer la touche "-Fonc" ou "+Fonc" pour déplacer le curseur sur l'échelle d'exposition. Déplacer le curseur vers la droite pour produire des copies plus foncées, et vers la gauche pour produire des copies plus claires.
 3. Effleurer la touche "Fin".
- * Lorsqu'on règle les autres modes de manière continue, voir le réglage de chaque mode. Une fois le réglage accompli, terminer le réglage initial de la copie en procédant comme indiqué dans la section "● Comment terminer le réglage initial de la copie" à la page 142.

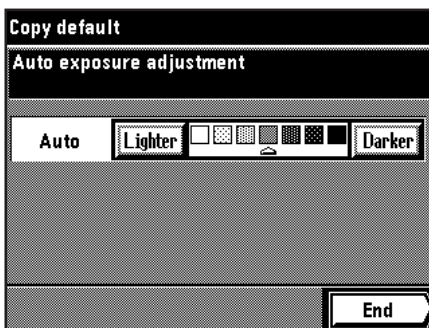

③ Ajuste de exposición automática

1. Toque la tecla "Cambio" para el "Ajuste de exposición automático".
 2. Toque la tecla "Claro" u "Oscuro" para mover el cursor a la escala de exposición. Mueva el cursor hacia la derecha para hacer las copias más oscuras y hacia la izquierda para hacerlas más claras.
 3. Toque la tecla "Fin".
- * Cuando ajuste los otros modos uno tras otro, vea el ajuste de cada modo. Cuando termine los ajustes, termine el ajuste por omisión de copia de acuerdo con la "● Terminación del ajuste por omisión de copia" de la página 142.

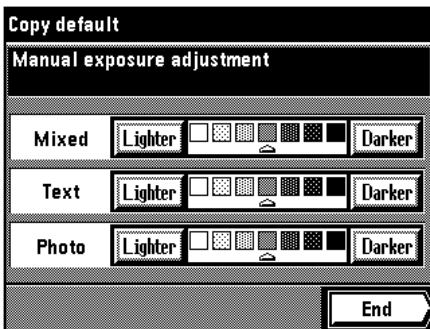
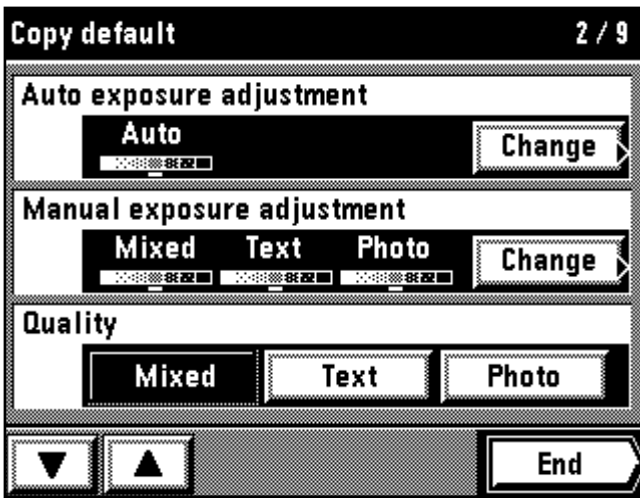

④ Manual exposure adjustment

1. Touch the "Change" key for the "Manual exposure adjustment".
 2. Touch the "Lighter" key or "Darker" key in each mode to move the cursor on the exposure scale. Move right to make copies darker, and to left to make copies lighter.
 3. When finishing the exposure setting in each mode, touch the "End" key.
- * When setting other modes continuously, see the setting of each mode. When finishing the setting, finish the copy default setting in accordance with the "● How to finish the copy default setting" on page 142.

④ Correction d'exposition manuelle

1. Effleurer la touche "Change" pour "Correction d'exposition manuelle".
 2. Effleurer la touche "-Fonc" ou "+Fonc" pour déplacer le curseur sur l'échelle d'exposition. Déplacer le curseur vers la droite pour produire des copies plus foncées, et vers la gauche pour produire des copies plus claires.
 3. Une fois le réglage d'exposition terminé dans chaque mode, effleurer la touche "Fin".
- * Lorsqu'on règle les autres modes de manière continue, voir le réglage de chaque mode. Une fois le réglage accompli, terminer le réglage initial de la copie en procédant comme indiqué dans la section "● Comment terminer le réglage initial de la copie" à la page 142.

④ Ajuste de exposición manual

1. Toque la tecla "Cambio" para el "Ajuste de exposición manual".
 2. Toque la tecla "Claro" u "Oscuro" para mover el cursor a la escala de exposición. Mueva el cursor hacia la derecha para hacer las copias más oscuras y hacia la izquierda para hacerlas más claras.
 3. Cuando termine el ajuste de exposición en cada modo, toque la tecla "Fin".
- * Cuando ajuste los otros modos uno tras otro, vea el ajuste de cada modo. Cuando termine los ajustes, termine el ajuste por omisión de copia de acuerdo con la "● Terminación del ajuste por omisión de copia" de la página 142.

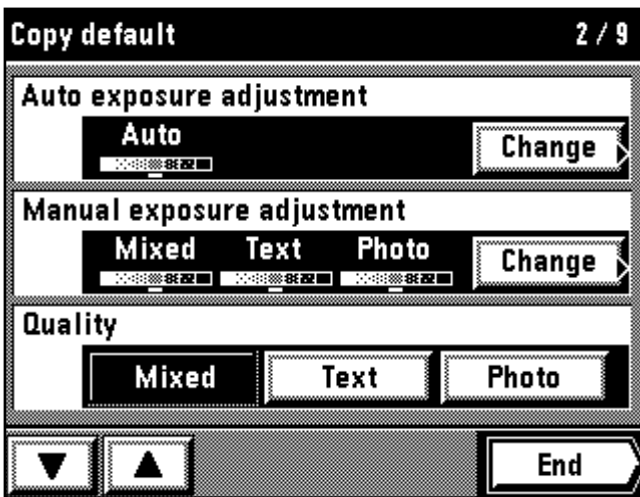

⑤ Quality

1. Touch the "Mixed" key, "Text" key or "Photo" key for the "Quality".
- * When setting other modes continuously, see the setting of each mode. When finishing the setting, finish the copy default setting in accordance with the "● How to finish the copy default setting" on page 142.

⑤ Qualité

1. Effleurer la touche "Mixe", la touche "Text" ou la touche "Photo" pour "Qualité".
- * Lorsqu'on règle les autres modes de manière continue, voir le réglage de chaque mode. Une fois le réglage accompli, terminer le réglage initial de la copie en procédant comme indiqué dans la section "● Comment terminer le réglage initial de la copie" à la page 142.

⑤ Calidad

1. Toque la tecla "Mixto", "Texto" o "Foto" para el "Calidad".
- * Cuando ajuste los otros modos uno tras otro, vea el ajuste de cada modo. Cuando termine los ajustes, termine el ajuste por omisión de copia de acuerdo con la "● Terminación del ajuste por omisión de copia" de la página 142.

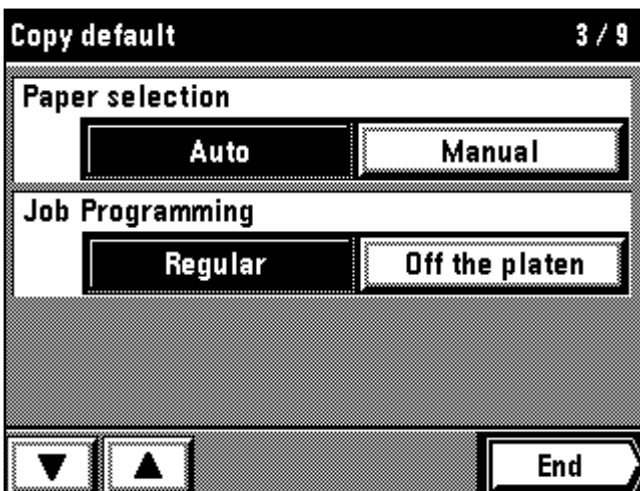

⑥ Paper selection

1. Touch the "Auto" key or "Manual" key for the "Paper selection".
- * When setting other modes continuously, see the setting of each mode. When finishing the setting, finish the copy default setting in accordance with the "● How to finish the copy default setting" on page 142.

⑥ Sélection de papier

1. Effleurer la touche "Auto" ou la touche "Manuel" pour "Sélection de papier".
- * Lorsqu'on règle les autres modes de manière continue, voir le réglage de chaque mode. Une fois le réglage accompli, terminer le réglage initial de la copie en procédant comme indiqué dans la section "● Comment terminer le réglage initial de la copie" à la page 142.

⑥ Selección de papel

1. Toque la tecla "Automático" o "Manual" para "Selección de papel".
- * Cuando ajuste los otros modos uno tras otro, vea el ajuste de cada modo. Cuando termine los ajustes, termine el ajuste por omisión de copia de acuerdo con la "● Terminación del ajuste por omisión de copia" de la página 142.

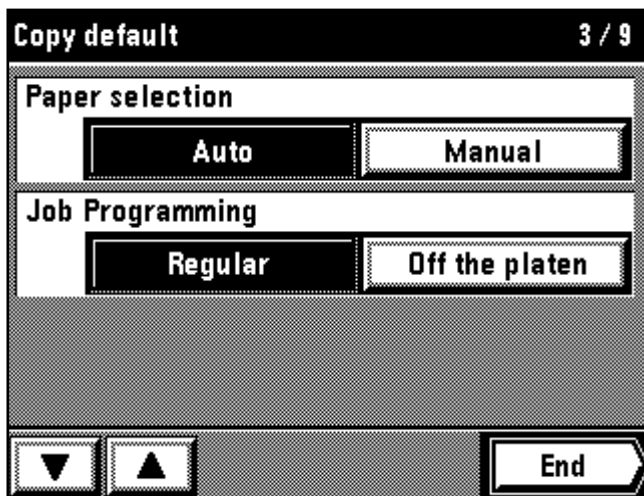

⑦ Job Programming

1. Touch the "Regular" key or "Off the platen" key for the "Job Programming".

* When setting other modes continuously, see the setting of each mode. When finishing the setting, finish the copy default setting in accordance with the "● How to finish the copy default setting" on page 142.

⑦ Programmation de travaux

1. Effleurer la touche "Ordinaire" ou la touche "De la vitre." pour "Programmation de travaux".

* Lorsqu'on règle les autres modes de manière continue, voir le réglage de chaque mode. Une fois le réglage accompli, terminer le réglage initial de la copie en procédant comme indiqué dans la section "● Comment terminer le réglage initial de la copie" à la page 142.

⑦ Programación de Trabajo

1. Toque la tecla "Regular" o "De vidrio cont." para la "Programación de Trabajo".

* Cuando ajuste los otros modos uno tras otro, vea el ajuste de cada modo. Cuando termine los ajustes, termine el ajuste por omisión de copia de acuerdo con la "● Terminación del ajuste por omisión de copia" de la página 142.

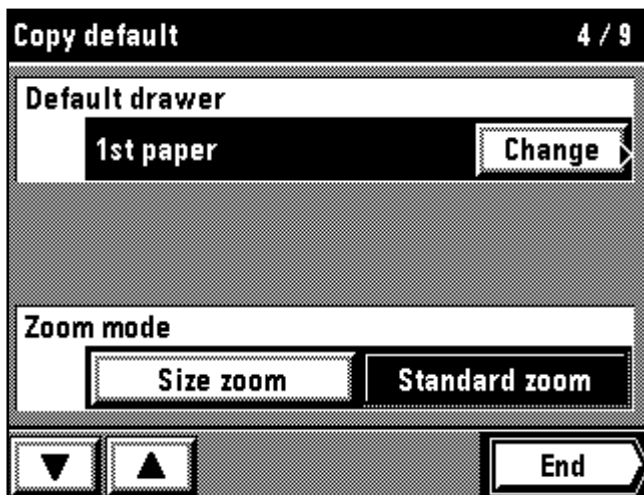

⑧ Default drawer

1. Touch the "Change" key for the "Default drawer".

2. Touch the drawer to be the default drawer directly. The display will return to the copy default setting screen.

* When setting other modes continuously, see the setting of each mode. When finishing the setting, finish the copy default setting in accordance with the "● How to finish the copy default setting" on page 142.

⑧ Tiroir par défaut

1. Effleurer la touche "Change" pour "Tiroir par défaut".

2. Effleurer directement le tiroir que l'on veut utiliser comme tiroir initial. L'affichage retourne alors à l'écran de réglage initial de copie.

* Lorsqu'on règle les autres modes de manière continue, voir le réglage de chaque mode. Une fois le réglage accompli, terminer le réglage initial de la copie en procédant comme indiqué dans la section "● Comment terminer le réglage initial de la copie" à la page 142.

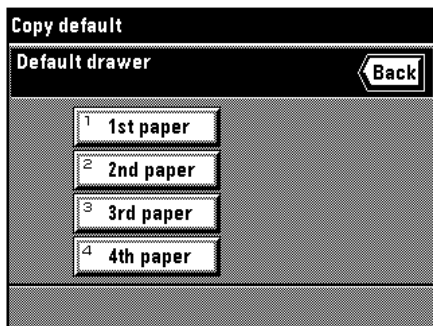

⑧ Gaveta por omisión

1. Toque la tecla "Cambio" para la "Gaveta por omisión".

2. Toque directamente la gaveta que desea que sea la gaveta por omisión. La indicación vuelve al menú de ajuste de omisión de copia.

* Cuando ajuste los otros modos uno tras otro, vea el ajuste de cada modo. Cuando termine los ajustes, termine el ajuste por omisión de copia de acuerdo con la "● Terminación del ajuste por omisión de copia" de la página 142.

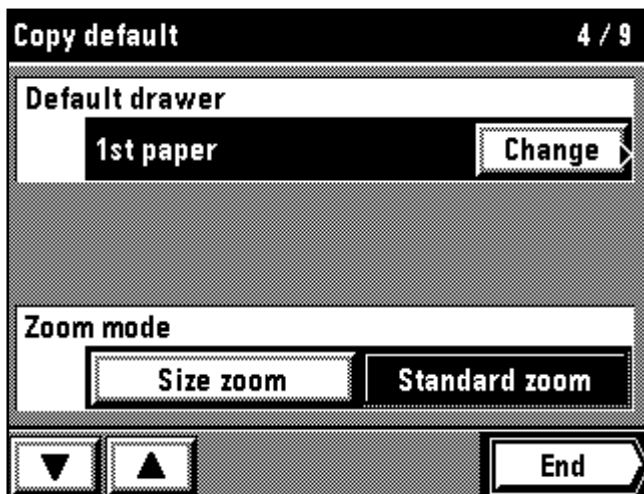

⑨ Zoom mode

1. Touch the "Size zoom" key or "Standard zoom" key for the "Zoom mode".

* When setting other modes continuously, see the setting of each mode. When finishing the setting, finish the copy default setting in accordance with the "● How to finish the copy default setting" on page 142.

⑨ Mode de zoom

1. Effleurer la touche "Zoom grandeur" ou la touche "Zoom standard" pour "Mode de zoom".

* Lorsqu'on règle les autres modes de manière continue, voir le réglage de chaque mode. Une fois le réglage accompli, terminer le réglage initial de la copie en procédant comme indiqué dans la section "● Comment terminer le réglage initial de la copie" à la page 142.

⑨ Modo de zoom

1. Toque la tecla "Tamaño zoom" o "Zoom estándar" para el "Modo Zoom".

* Cuando ajuste los otros modos uno tras otro, vea el ajuste de cada modo. Cuando termine los ajustes, termine el ajuste por omisión de copia de acuerdo con la "● Terminación del ajuste por omisión de copia" de la página 142.

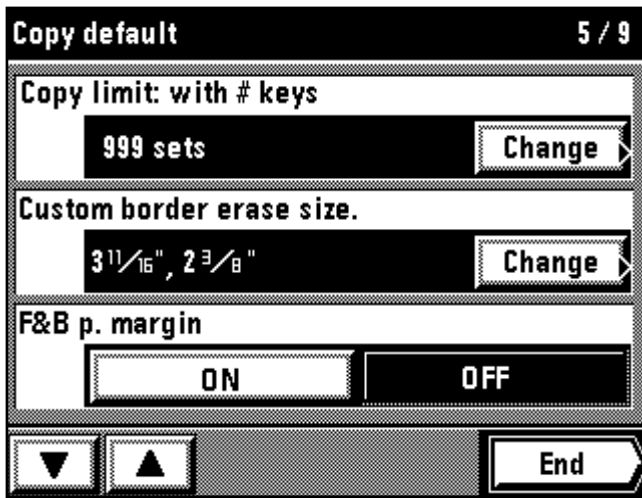

⑩ Copy limit: with # keys

1. Touch the "Change" key for the "Copy limit: with # keys".
2. Enter the number of copies to be changed using the numeric keys.
3. Touch the "Change" key.

* When setting other modes continuously, see the setting of each mode. When finishing the setting, finish the copy default setting in accordance with the "● How to finish the copy default setting" on page 142.

⑩ Limite de copies: avec touches

1. Effleurer la touche "Change" pour "Limite de copies: avec touches #".
2. Entrer le nombre de copies à changer à l'aide des touches numériques.
3. Effleurer la touche "Change".

* Lorsqu'on règle les autres modes de manière continue, voir le réglage de chaque mode. Une fois le réglage accompli, terminer le réglage initial de la copie en procédant comme indiqué dans la section "● Comment terminer le réglage initial de la copie" à la page 142.

⑩ Limite de copia con teclas

1. Toque la tecla "Cambio" para el "Limite de copia con teclas #".
2. Entre el número de copias a cambiar utilizando las teclas numéricas.
3. Toque la tecla "Cambio".

* Cuando ajuste los otros modos uno tras otro, vea el ajuste de cada modo. Cuando termine los ajustes, termine el ajuste por omisión de copia de acuerdo con la "● Terminación del ajuste por omisión de copia" de la página 142.

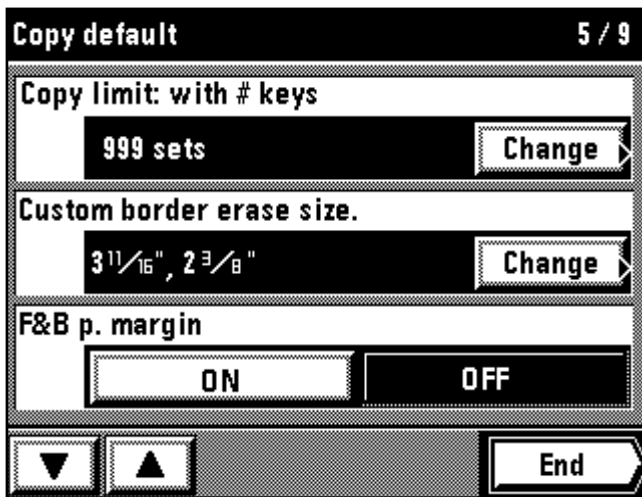

⑪ Custom border erase size

1. Touch the "Change" key for the "Custom border erase size."
2. Touch the upper "+" key or "-" key to set the paper size of width. It can be set from 3 11/16" to 8 7/16" in 5/16" increments.
3. Touch the lower "+" key or "-" key to set the paper size of length as well. It can be set from 2 3/8" to 11 5/8" in 2/16" increments.
4. Touch the "End" key.

The display will return to the copy default setting screen.

* When setting other modes continuously, see the setting of each mode. When finishing the setting, finish the copy default setting in accordance with the "● How to finish the copy default setting" on page 142.

⑪ Grandeur d'effacement de bordure spéciale

1. Effleurer la touche "Change" pour "Grand. d'eff. de bordure spéc.".
2. Effleurer la touche supérieure "+" ou "-" pour régler le format de papier de la largeur. Il est possible de choisir entre les valeurs 3 11/16 po. et 8 7/16 po. par pas de 5/16 po.
3. Effleurer la touche inférieure "+" ou "-" pour régler le format de papier de la longueur. Il est possible de choisir entre les valeurs 2 3/8 po. et 11 5/8 po. par pas de 2/16 po.
4. Effleurer la touche "Fin".

L'affichage retourne alors à l'écran de réglage initial de copie.

* Lorsqu'on règle les autres modes de manière continue, voir le réglage de chaque mode. Une fois le réglage accompli, terminer le réglage initial de la copie en procédant comme indiqué dans la section "● Comment terminer le réglage initial de la copie" à la page 142.

⑪ Borrado de borde de tamaño especificado

1. Toque la tecla "Cambio" para el "Borra. borde de tamaño espe.".
2. Toque la tecla superior "+" o "-" para ajustar el tamaño de papel por el ancho. Puede ajustarse entre 3 11/16" y 8 7/16" en incrementos de 5/16".
3. Toque la tecla inferior "+" o "-" para ajustar el tamaño de papel por el largo. Puede ajustarse entre 2 3/8" y 11 5/8" en incrementos de 2/16".
4. Toque la tecla "Fin".

La indicación vuelve al menú de ajuste de omisión de copia.

* Cuando ajuste los otros modos uno tras otro, vea el ajuste de cada modo. Cuando termine los ajustes, termine el ajuste por omisión de copia de acuerdo con la "● Terminación del ajuste por omisión de copia" de la página 142.

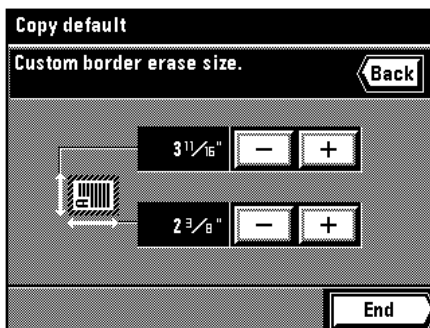

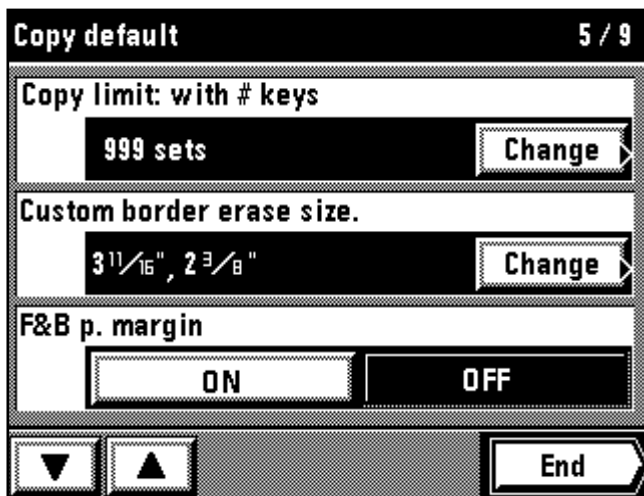

⑫ F&B p. margin

1. Touch the "ON" key or "OFF" key for the "F&B p. margin".
- * When setting other modes continuously, see the setting of each mode. When finishing the setting, finish the copy default setting in accordance with the "● How to finish the copy default setting" on page 142.

⑫ Marge R/V

1. Effleurer la touche "Marche" ou la touche "Arrêt" pour "Marge R/V".
- * Lorsqu'on règle les autres modes de manière continue, voir le réglage de chaque mode. Une fois le réglage accompli, terminer le réglage initial de la copie en procédant comme indiqué dans la section "● Comment terminer le réglage initial de la copie" à la page 142.

⑫ Marg.F&T pág.

1. Toque la tecla "Encendido" o "Apagado" para el "Marg.F&T pág.".
- * Cuando ajuste los otros modos uno tras otro, vea el ajuste de cada modo. Cuando termine los ajustes, termine el ajuste por omisión de copia de acuerdo con la "● Terminación del ajuste por omisión de copia" de la página 142.

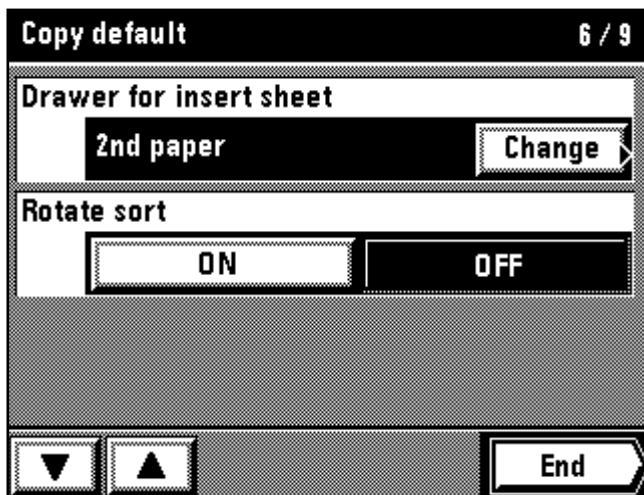

⑬ Drawer for insert sheet

1. Touch the "Change" key for the "Drawer for insert sheet".
 2. Select the drawer or stack bypass tray to set the inset sheets. The display will return to the copy default setting screen.
- * When setting other modes continuously, see the setting of each mode. When finishing the setting, finish the copy default setting in accordance with the "● How to finish the copy default setting" on page 142.

⑬ Tiroir pour intercalaire

1. Effleurer la touche "Change" pour "Tiroir pour intercalaire".
 2. Sélectionner le tiroir ou le plateau d'alimentation manuelle dans lequel on veut placer les intercalaires. L'affichage retourne à l'écran de réglage initial de copie.
- * Lorsqu'on règle les autres modes de manière continue, voir le réglage de chaque mode. Une fois le réglage accompli, terminer le réglage initial de la copie en procédant comme indiqué dans la section "● Comment terminer le réglage initial de la copie" à la page 142.

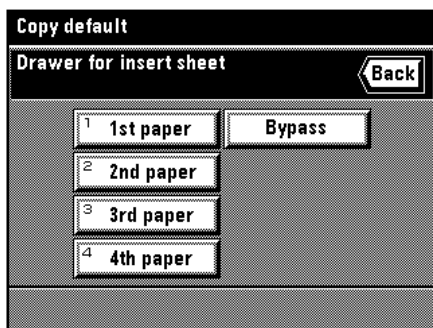

⑬ Gaveta para hojas de inserción

1. Toque la tecla "Cambio" para la "Gaveta para inser. de la hoja".
 2. Seleccione la gaveta o bandeja de alimentación multi-hojas para colocar las hojas de inserción. La indicación vuelve al menú de ajuste de omisión de copias.
- * Cuando ajuste los otros modos uno tras otro, vea el ajuste de cada modo. Cuando termine los ajustes, termine el ajuste por omisión de copia de acuerdo con la "● Terminación del ajuste por omisión de copia" de la página 142.

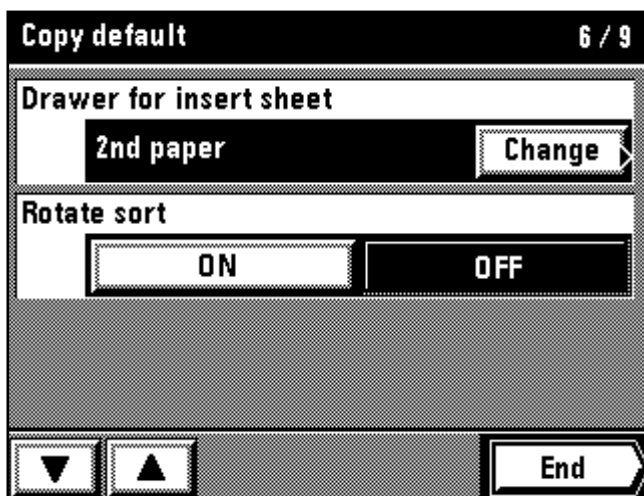

⑭ Rotate sort

1. Touch the "ON" key or "OFF" key for the "Rotate sort".
- * When setting other modes continuously, see the setting of each mode. When finishing the setting, finish the copy default setting in accordance with the "● How to finish the copy default setting" on page 142.

⑭ Rotation Triage

1. Effleurer la touche "Marche" ou la touche "Arrêt" pour "Rotation Triage".
- * Lorsqu'on règle les autres modes de manière continue, voir le réglage de chaque mode. Une fois le réglage accompli, terminer le réglage initial de la copie en procédant comme indiqué dans la section "● Comment terminer le réglage initial de la copie" à la page 142.

⑭ Compaginación-rotativa

1. Toque la tecla Encendido" o "Apagado" para la "Compaginación-rotativa".
- * Cuando ajuste los otros modos uno tras otro, vea el ajuste de cada modo. Cuando termine los ajustes, termine el ajuste por omisión de copia de acuerdo con la "● Terminación del ajuste por omisión de copia" de la página 142.

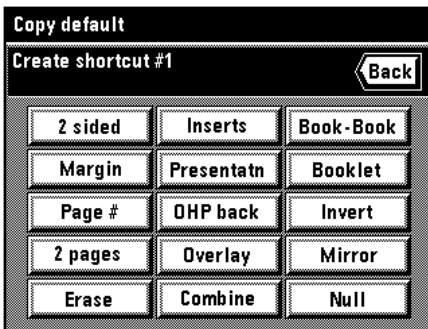
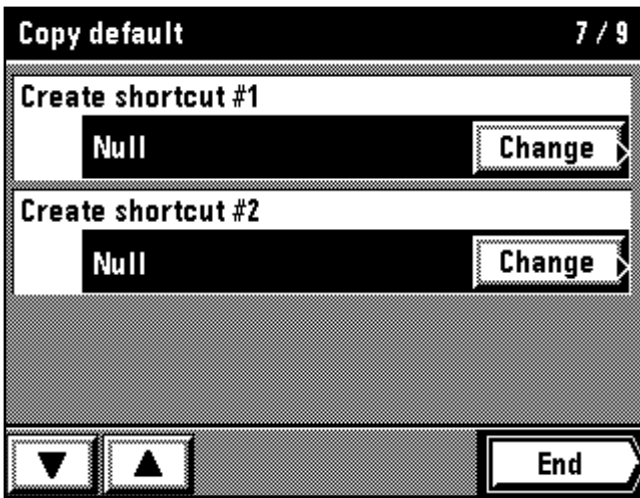

15 Create shortcut (#1, #2)

1. Touch the "Change" key for the "Create shortcut #1" or "Create shortcut #2".
 2. Touch the key of the function to be shortcut.
The display will return to the copy default setting screen.
- * When setting other modes continuously, see the setting of each mode. When finishing the setting, finish the copy default setting in accordance with the "● How to finish the copy default setting" on page 142.

15 Créez raccourci (1, 2)

1. Effleurer la touche "Change" pour "Créez raccourci 1" ou "Créez raccourci 2".
 2. Effleurer la touche de la fonction pour laquelle on veut créer un raccourci.
L'affichage retourne alors à l'écran de réglage initial de copie.
- * Lorsqu'on règle les autres modes de manière continue, voir le réglage de chaque mode. Une fois le réglage accompli, terminer le réglage initial de la copie en procédant comme indiqué dans la section "● Comment terminer le réglage initial de la copie" à la page 142.

15 Crea camino corto (#1, #2)

1. Toque la tecla "Cambio" para "Crea camino corto #1" o "Crea camino corto #2".
 2. Toque la tecla de la función abreviada.
La indicación vuelve al menú de ajuste de omisión de copias.
- * Cuando ajuste los otros modos uno tras otro, vea el ajuste de cada modo. Cuando termine los ajustes, termine el ajuste por omisión de copia de acuerdo con la "● Terminación del ajuste por omisión de copia" de la página 142.

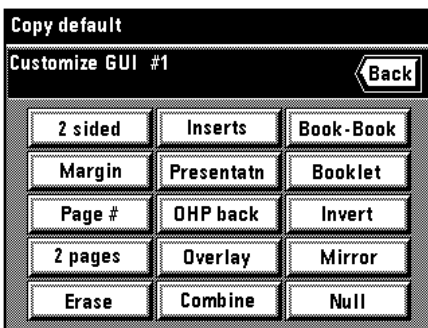
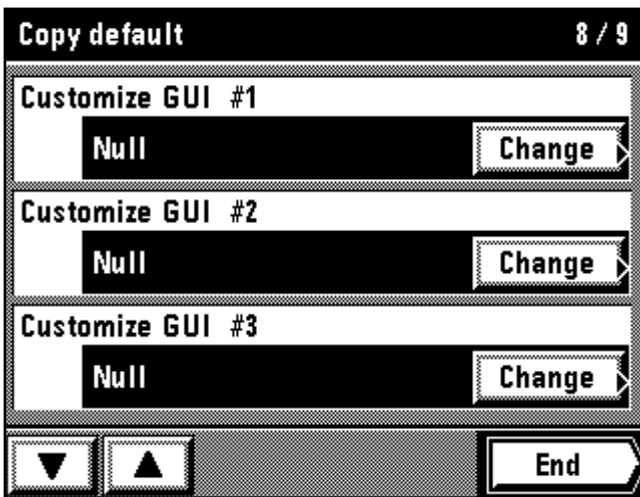

16 Customize GUI #1 - #5

1. Touch the "Change" key for the "Customize GUI #1 to #5".
 2. Touch the key of the function to be displayed on the first page of the function setting screen.
The display will return to the copy default setting screen.
- * When setting other modes continuously, see the setting of each mode. When finishing the setting, finish the copy default setting in accordance with the "● How to finish the copy default setting" on page 142.

16 Personnalisez GUI 1 - 5

1. Effleurer la touche "Change" pour "Personnalisez GUI 1 à 5".
 2. Effleurer la touche de la fonction à afficher sur la première page de l'écran de réglage des fonctions.
L'affichage retourne alors à l'écran de réglage initial de copie.
- * Lorsqu'on règle les autres modes de manière continue, voir le réglage de chaque mode. Une fois le réglage accompli, terminer le réglage initial de la copie en procédant comme indiqué dans la section "● Comment terminer le réglage initial de la copie" à la page 142.

16 Personali. GUI #1 - #5

1. Toque la tecla "Cambio" para "Personali. GUI #1 a #5".
 2. Toque la tecla de la función que aparece en la primer página del menú de ajuste de función.
La indicación vuelve al menú de ajuste de omisión de copias.
- * Cuando ajuste los otros modos uno tras otro, vea el ajuste de cada modo. Cuando termine los ajustes, termine el ajuste por omisión de copia de acuerdo con la "● Terminación del ajuste por omisión de copia" de la página 142.

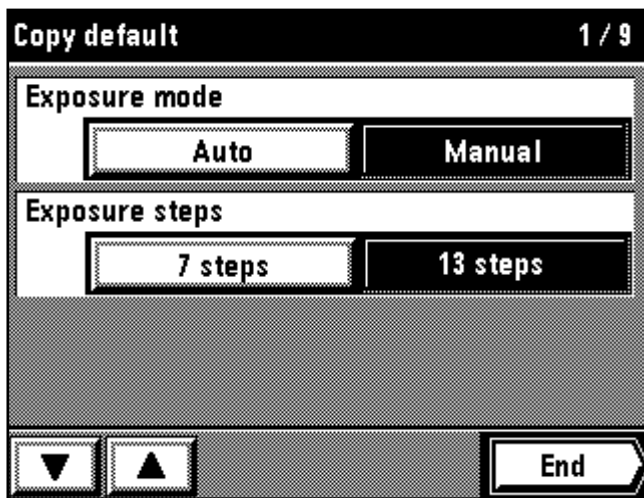

● **How to finish the copy default setting**

1. When finishing each setting, touch the "End" key for the copy default setting screen.
The display will return to the management mode selection screen.

● **Comment terminer le réglage initial de la copie**

1. A la fin de chaque réglage, effleurer la touche "Fin" pour l'écran de réglage initial de la copie.
L'affichage retourne alors à l'écran de sélection de mode de contrôle.

● **Terminación del ajuste por omisión de copia**

1. Cuando termine cada ajuste, toque la tecla "Fin" para la pantalla de ajuste por omisión de copia.
La indicación vuelve al menú de ajuste del modo de administración.

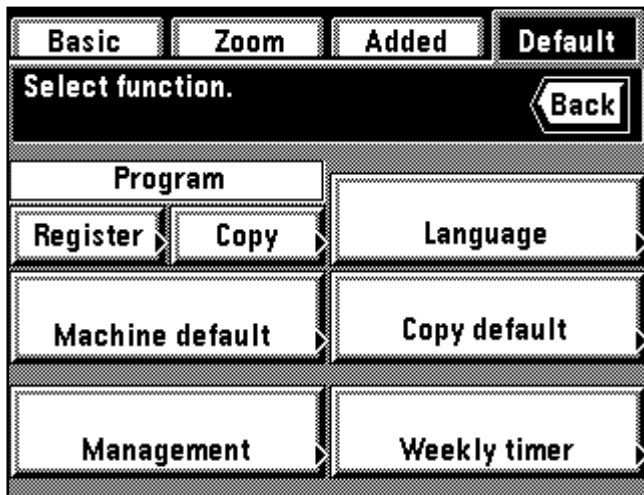

2. Touch the "Basic" key.
The display will return to the basic screen.

2. Effleurer la touche "De base".
Le panneau de touches à effleurement retourne à l'écran de base.

2. Toque la tecla "Básico".
La pantalla de toque volverá al menú básico.

● **Machine default setting**

Machine default setting	Content of machine default setting	Page
① Un-fixed size from bypass	Select whether unfixed size paper is used or not in the stack bypass tray. Touch the "ON" key to set the custom size paper. (page 145) Touch the "OFF" key to detect the standard size paper automatically.	145
② Automatic drawer switching	Whether the automatic drawer switching function (page 25) is used or not can be selected.	146
③ Drawer paper size	The drawer size displayed on the touch panel can be set. When setting "APS", the drawer size will be detected automatically and displayed on the touch panel.	147
④ Special paper	Paper size key for a drawer with special paper such as colored paper or recycled paper can be marked with an asterisk (*) on the basic screen.	147
⑤ APS for special paper	Whether paper in the drawer set for the "④ Special paper" on page 147 is used or not for the auto paper selection mode or automatic drawer switching (page 25) can be selected.	147
⑥ Key sound	A "beep" sounds when touching the touch panel can be turned off.	148
⑦ Auto preheat time	A certain length of time during which copying ends and the energy saver function (page 97) is actuated automatically can be set. Set this time from 5 to 45 minutes in increments of 5 minutes. The initial setting time is 15 minutes.	148
⑧ Auto shut-off time	If the copier is not used for a certain length of time, the auto shut-off function (page 98) automatically switches off the power. Set this time from 15 to 240 minutes in increments of 15 minutes. The auto shut off function can be turned off as well. ("⑩ Auto shut-off") The initial setting time is 60 minutes. * It is recommended to extend time for starting auto shut-off when the copier is used frequently, and shorten when it is not used frequently.	148

<p>⑨ Management code change: with # keys</p>	<p>The pin code to enter each management mode such as week timer mode (page 125) and copy management mode (page 116) can be changed. * If pin code is changed, keep a note of the new one. If you forget it, enter the pin code "6482".</p>	<p>149</p>
<p>⑩ Auto shut-off</p>	<p>Whether turning the "Auto shut-off" ON or OFF, which automatically turns off main switch if copying is not performed for a certain period of time, can be set. * If auto shut-off interferes with your copying operations, turn this function off (setting of not functioned). It is recommended to extend the time for starting auto shut-off before turning it off (setting of not functioned).</p>	<p>149</p>

● Réglage initial de la machine

Réglage initial de la machine	Contenu du réglage initial de la machine	Page
<p>① Format non fixe du bypass</p>	<p>Indiquer si oui ou non du papier de format non fixe est utilisé dans le plateau d'alimentation manuelle. Effleurer la touche "Marche" pour régler le papier de format personnalisé (page 145). Effleurer la touche "Arrêt" pour détecter automatiquement le format de papier standard.</p>	<p>145</p>
<p>② Changement de tiroir automatique</p>	<p>Pour indiquer si oui ou non la fonction de basculement automatique des tiroirs (page 27) doit être utilisée.</p>	<p>146</p>
<p>③ Format de papier du tiroir</p>	<p>Le format de tiroir affiché sur le panneau de touches à effleurement peut être réglé. Lorsqu'on règle "APS", le format de tiroir sera détecté automatiquement et affiché sur le panneau de touches à effleurement.</p>	<p>147</p>
<p>④ Papier spécial</p>	<p>Il est possible de marquer d'un astérisque (*) sur l'écran de base la touche de format de papier pour un tiroir contenant du papier spécial tel que du papier coloré ou du papier recyclé.</p>	<p>147</p>
<p>⑤ SPA pour papier spécial</p>	<p>Pour régler si oui ou non le papier du tiroir sélectionné pour le papier spécial de "④ Papier spécial" comme indiqué à la page 147 sera disponible en mode de sélection de papier automatique, ou si oui ou non la fonction de basculement automatique de tiroir (page 27) est utilisable.</p>	<p>147</p>
<p>⑥ Son de touche</p>	<p>Il est possible de couper le "bip" émis lorsqu'on effleure le panneau de touches à effleurement.</p>	<p>148</p>
<p>⑦ Temps de préchauffage auto</p>	<p>Un certain temps après que la copie soit terminée, la fonction d'économie d'énergie (page 97) est activée automatiquement. Régler cette durée entre 5 et 45 minutes par pas de 5 minutes. Le temps réglé initialement est 15 minutes.</p>	<p>148</p>
<p>⑧ Temps d'arrêt auto</p>	<p>Si le copieur n'est pas utilisé pendant un certain laps de temps, la fonction de coupure automatique du courant (page 98) met automatiquement le copieur hors tension. Régler ce laps de temps entre 15 et 240 minutes par pas de 15 minutes. Il est aussi possible de mettre hors circuit la fonction de coupure automatique du courant. ("⑩ Arrêt automatique") Le temps de réglage initial est de 60 minutes. * Il est conseillé de régler un laps de temps plus long pour l'enclenchement de la fonction de coupure automatique du courant lorsqu'on utilise fréquemment le copieur, et de le régler plus court si on n'utilise pas fréquemment le copieur.</p>	<p>148</p>
<p>⑨ Changement de code: avec touches #</p>	<p>Pour changer le code NIP. nécessaire pour entrer chaque mode de contrôle tel que le mode de semainier (page 125) et le mode de contrôle de copie (page 116). * Si l'on change le code NIP., noter le nouveau code. Si on oublie le code, entrer le code "6482".</p>	<p>149</p>
<p>⑩ Arrêt automatique</p>	<p>Il est possible de régler la mise en ou hors circuit de "Arrêt automatique" qui met l'interrupteur principal sur arrêt automatiquement si l'on n'effectue aucune opération de copie pendant un certain temps. * Si la coupure automatique du courant gêne les travaux de copie, mettre cette fonction hors circuit (réglage non établi). Il est conseillé d'allonger le temps d'enclenchement de la mise hors tension automatique avant de le mettre hors circuit (réglage non établi).</p>	<p>149</p>

● Ajuste por omisión de máquina

Ajuste por omisión de máquina	Contenido del ajuste por omisión de máquina	Página
① Un tamaño fijado desde bypass	Especifique si se va a utilizar papel de tamaño sin fijar o no en la bandeja de alimentación multi-hojas. Toque la tecla "Encendido" para ajustar el papel de tamaño a medida. (página 145) Toque la tecla "Apagado" para detectar automáticamente el papel de tamaño normal.	145
② Cambio automático de gaveta	La selección del ajuste determina si se puede utilizar o no la función de cambio automático de gaveta (página 29).	146
③ Tamaño de papel de gaveta	Se puede ajustar el tamaño de gaveta que aparece en la pantalla de toque. Cuando seleccione "APS", el tamaño de gaveta se detectará automáticamente y aparecerá en la pantalla de toque.	147
④ Papel especial	La tecla de tamaño de papel para una gaveta con papel especial tal como papel de color o papel reciclado estará marcado con un asterisco * en el menú básico.	147
⑤ APS para papel especial	Ajuste si el papel de la gaveta seleccionada para el papel especial de "④ Papel especial" en la página 147, puede utilizarse en el modo de selección automática de papel, o cuando está activada la función de conmutación automática de gaveta (página 29).	147
⑥ Sonido de llave	Suena un "biip" cuando puede desactivar la pantalla de toque.	148
⑦ Tiempo de precalentamiento automático	Cuando termina un determinado tiempo desde el final del copiado, se activa automáticamente la función de ahorro de corriente (página 97). Ajuste este tiempo entre 5 y 45 minutos en incrementos de 5 minutos. El ajuste inicial es de 15 minutos.	148
⑧ Tiempo de apagado automático	Si la copiadora no se va a utilizar determinado tiempo, la función de apagado automático (página 98) apaga automáticamente la corriente. Ajuste este tiempo entre 15 y 240 minutos en incrementos de 15 minutos. También puede desconectarse la función de apagado automático. ("⑩ Apagado automático") El ajuste de tiempo inicial es de 60 minutos. * Se recomienda ampliar el tiempo para el inicio del apagado automático cuando se utiliza la copiadora frecuentemente y acortar el tiempo cuando no se utiliza con frecuencia.	148
⑨ Cambio código de administración	Para cambiar el código necesario para entrar en cada modo de administración como el modo de temporizador semanal (página 125) y el modo de administración de copias (página 116). * Si se cambia el código, anote el nuevo en algún lado. Si se olvida el número, entre el código de "6482".	149
⑩ Apagado automático	Se puede ajustar si desea activar o desactivar el "Apagado automático" que apaga automáticamente el interruptor principal si no se hace ninguna copia durante un determinado período de tiempo. * Si el apagado automático interfiere con su copiado, desactive esta función (ajuste de no funciona). Se recomienda ampliar el tiempo de inicio del apagado automático en lugar de desactivarlo (ajuste de no funciona).	149

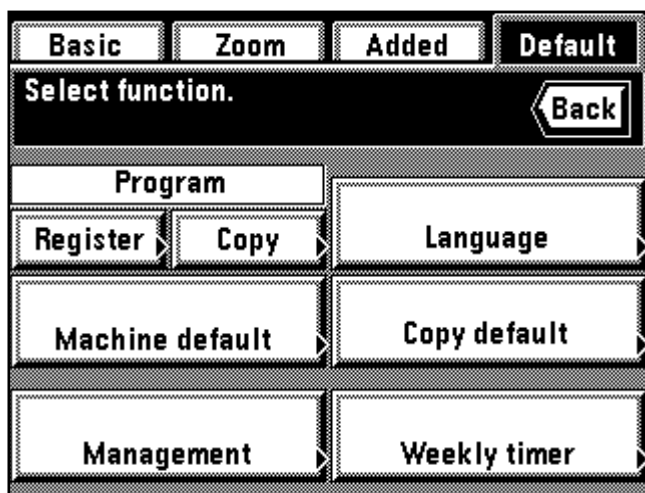

● How to set the machine default setting mode

1. Touch the "Default" key.
The management mode selection screen will appear.
2. Touch the "Machine default" key.

● Comment régler le mode de réglage initial de la machine

1. Effleurer la touche "Par df".
L'écran de sélection de mode de contrôle apparaît alors.
2. Effleurer la touche "Défaut machine".

● Ajuste del modo de ajuste de omisión de máquina

1. Toque la tecla "Omisión".
Aparecerá el modo de administración.
2. Toque la tecla "Default de máquina".

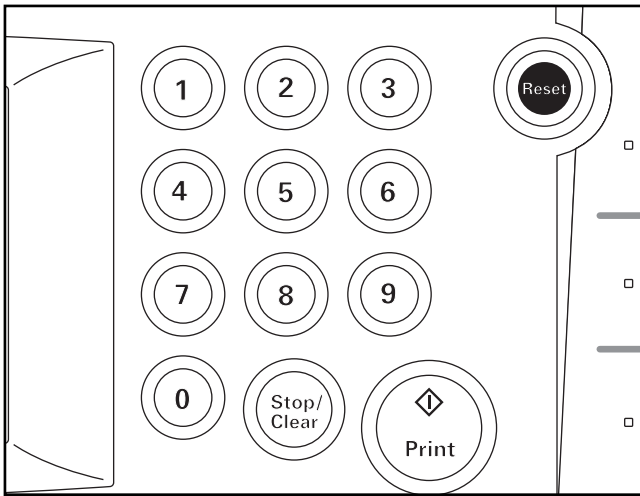

- Enter the pin code "4000" with the numeric keys.
 - * The display will return to the machine default setting screen if the pin code matches the registered code. See the followings to make the settings of each mode.
 - * The 4-digit pin code can be changed. (page 149, "⑨ Management code change: with # keys")
- Entrer le code NIP. "4000" à l'aide des touches numériques.
 - * Si le code NIP. correspond au code enregistré, l'affichage retourne à l'écran de réglage initial de la machine. Pour effectuer les réglages de chaque mode, procéder comme indiqué ci-après.
 - * Il est possible de modifier le code NIP. à 4 chiffres. (Page 149, "⑨ Changement de code: avec touches #")
- Entre el código de "4000" con las teclas numéricas.
 - * La indicación vuelve al menú de ajuste de omisión de máquina si el código coincide con el código registrado. Vea lo siguiente para hacer los ajustes de cada modo.
 - * Puede cambiar el código de 4 cifras. (página 149, "⑨ Cambio código de administración")

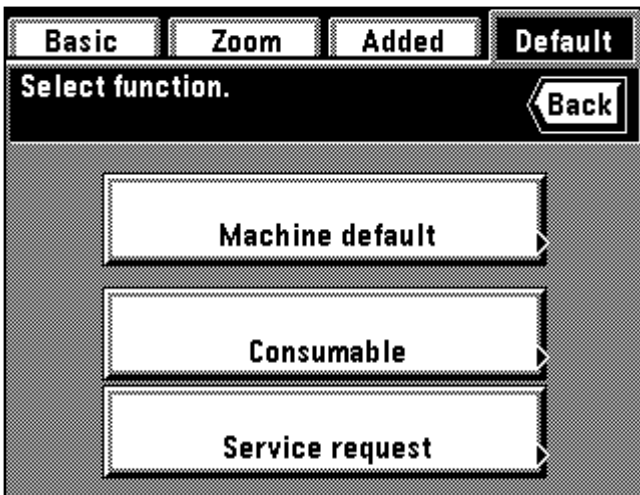

* The display will change to the machine management screen when the optional MMD host monitoring system device is equipped. Touch the "Machine default" key again.

* L'affichage passe à l'écran de contrôle de machine lorsque le système de contrôle d'hôte MMD en option est installé. Effleurer à nouveau la touche "Défaut machine".

* La indicación cambiará al menú de ajuste de administración de máquina cuando tiene un dispositivo del sistema de monitoreo del MMD principal opcional. Vuelva a tocar la tecla "Default de máquina".

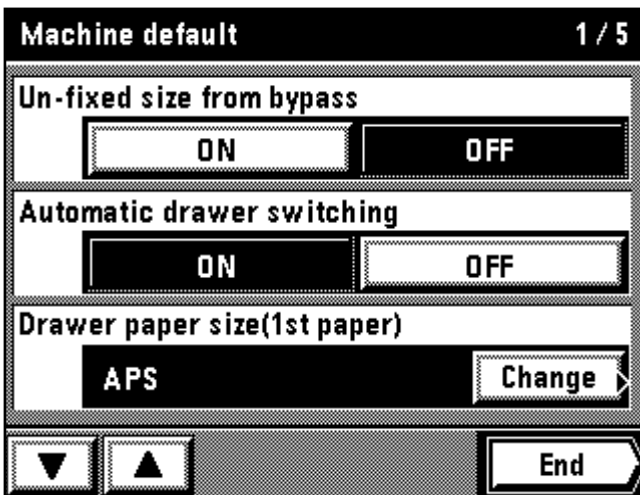

● How to set each mode

① Un-fixed size from bypass

- Touch the "ON" key or "OFF" key for the "Un-fixed size from bypass".
 - * When setting other modes continuously, see the setting of each mode. When finishing the setting, finish the machine default setting in accordance with the "● How to finish the machine default setting" on page 149.

● Comment régler chaque mode

① Format non fixe du bypass

- Effleurer la touche "Marche" ou la touche "Arrêt" pour "Format non fixe du bypass".
 - * Lorsqu'on règle les autres modes de manière continue, voir le réglage de chaque mode. Une fois le réglage accompli, terminer le réglage initial de la machine en procédant comme indiqué dans la section "● Comment terminer le réglage initial de la machine" à la page 149.

● Ajuste de cada modo

① Un tamaño fijado desde bypass

- Toque la tecla "Encendido" o "Apagado" para "Un tamaño fijado desde bypass".
 - * Cuando ajuste los otros modos uno tras otro, vea el ajuste de cada modo. Cuando termine los ajustes, termine el ajuste por omisión de máquina de acuerdo con la "● Terminación del ajuste por omisión de máquina" de la página 149.

● How to set the custom sizes

When loading paper of other than the standard size (custom size), such as 8 1/2" x 11", in the stack bypass tray, set the paper size in accordance with the following procedure.

* When using this setting, "ON" must be selected for the above "① Un-fixed size from bypass".

● Mise en place des formats personnalisés

Lorsqu'on met en place du papier de formats autres que le format standard (format personnalisé), tel que 8 1/2 po. x 11 po., dans le plateau d'alimentation manuelle, régler le format de papier en procédant comme indiqué ci-après.

* Lorsqu'on utilise ce réglage, il faut sélectionner "Marche" pour "① Format non fixe du bypass" mentionné ci-dessus.

● Selección de tamaños a medida

Cuando coloca otro papel que no sea del tamaño normal (tamaño personalizado), como, por ejemplo, 8 1/2" x 11", en la bandeja de alimentación multi-hojas, ajuste el tamaño de papel de acuerdo con el siguiente procedimiento.

* Cuando utilice este ajuste, debe seleccionarse "Encendido" para el anterior "① Un tamaño fijado desde bypass".

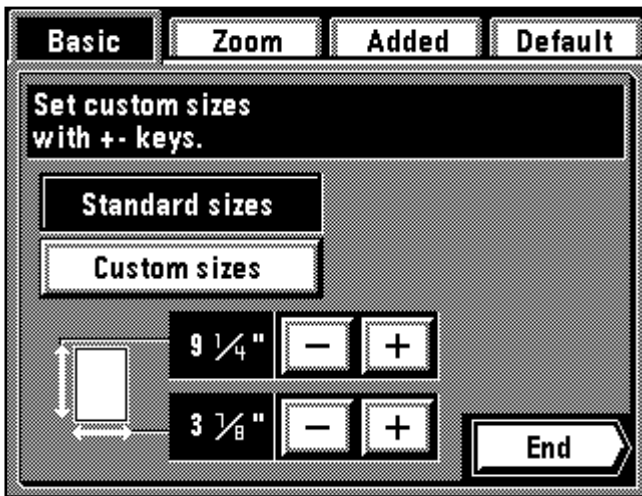

1. Set the paper in the stack bypass tray (page 34) and touch the " [] " key.
2. Select the paper set in the stack bypass tray by touching the "Standard sizes" key or "Custom sizes" key.
 - * If the "Standard sizes" key is touched, go to step 5.
 - If the "Custom sizes" key is touched, go to next step.

1. Mettre le papier en place dans le plateau d'alimentation manuelle (page 34) puis effleurer la touche " [] ".
2. Sélectionner le papier mis en place dans le plateau d'alimentation manuelle en effleurant la touche "Formats standard" ou la touche "Formats spéciaux".
 - * Si l'on effleure la touche "Formats standard", passer à l'étape 5.
 - Si l'on effleure la touche "Formats spéciaux", passer à l'étape suivante.

1. Coloque el papel en la bandeja de alimentación multi-hojas (página 34) y toque la tecla " [] ".
2. Seleccione el papel colocado en la bandeja de alimentación multi-hojas tocando la tecla "Tamaños Estándar" o la tecla "Tamaños a medida".
 - * Si se toca la tecla "Tamaños Estándar" vaya al paso 5.
 - Si se toca la tecla "Tamaños a medida" vaya al siguiente paso.

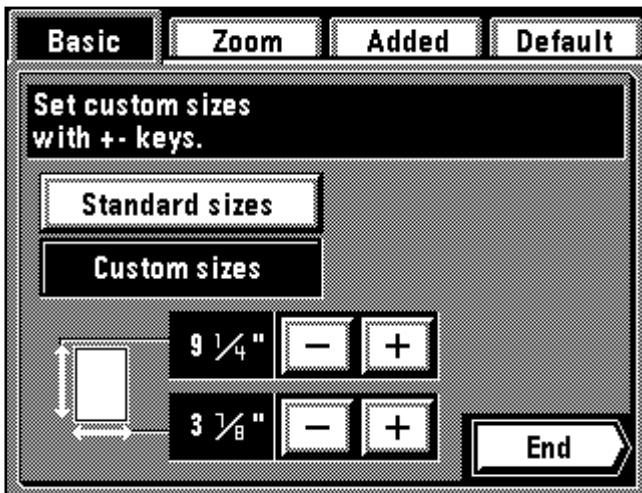

3. Set the width of paper size by touching the upper "+" or "-" key. The size can be set between 63/8" and 91/2" in increments of 1/8".
4. Set the length of paper size by touching the lower "+" or "-" key. The size can be set between 37/8" and 63/8" in increments of 1/8".

3. Régler la largeur du format de papier en effleurant les touches supérieures "+" ou "-". Il est possible de régler le format entre 63/8 po. et 91/2 po. par pas de 1/8 po.
4. Régler la longueur du format de papier en effleurant les touches inférieures "+" ou "-". Il est possible de régler le format entre 37/8 po. et 63/8 po. par pas de 1/8 po.

3. Ajuste el ancho del tamaño de papel tocando la tecla superior "+" o "-". Se puede ajustar a un tamaño entre 63/8" y 91/2" en incrementos de 1/8".
4. Ajuste el largo del tamaño de papel tocando la tecla inferior "+" o "-". Se puede ajustar a un tamaño entre 37/8" y 63/8" en incrementos de 1/8".

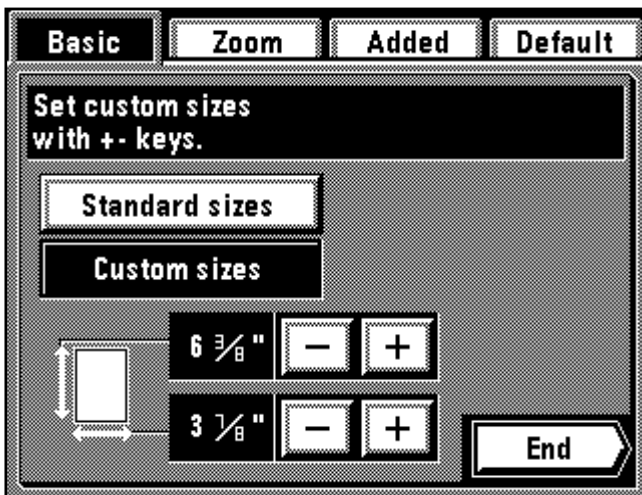

5. Touch the "End" key. The touch panel will return to the basic screen. Copying will be possible.
 - * When the paper size is set for the "Custom size", "-----" is displayed on the bypass key on the basic screen.

5. Effleurer la touche "Fin". Le panneau de touches à effleurement retourne à l'écran de base. La copie est alors possible.
 - * Lorsque le format de papier est réglé pour les "Formats spéciaux", l'indication "-----" apparaît sur la touche de bypass de l'écran de base.

5. Toque la tecla "Fin". La pantalla de toque volverá al menú básico. Se puede copiar.
 - * Cuando el ajuste del tamaño de papel para el "Tamaños a medida", "-----" aparece en la tecla de la bandeja de alimentación en el menú básico.

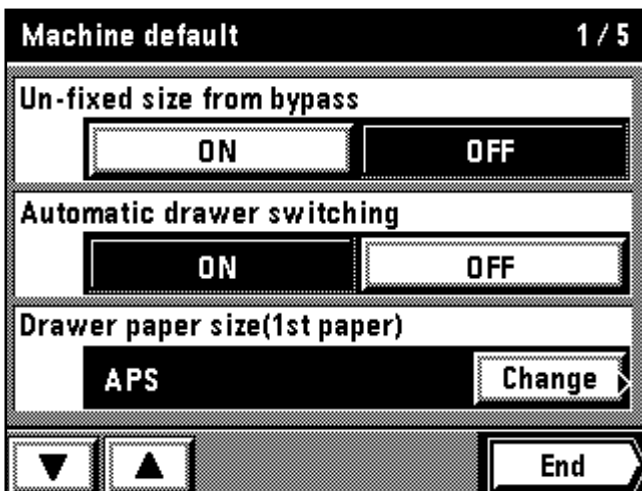

- ② **Automatic drawer switching**
 1. Touch the "ON" key or "OFF" key of the "Automatic drawer switching".
 - * When setting other modes continuously, see the setting of each mode.
- When finishing the setting, finish the machine default setting in accordance with the "● How to finish the machine default setting" on page 149.

- ② **Changement de tiroir automatique**
 1. Effleurer la touche "Marche" ou la touche "Arrêt" pour "Changement de tiroir automatique".
 - * Lorsqu'on règle les autres modes de manière continue, voir le réglage de chaque mode. Une fois le réglage accompli, terminer le réglage initial de la machine en procédant comme indiqué dans la section "● Comment terminer le réglage initial de la machine" à la page 149.

- ② **Cambio automático de gaveta**
 1. Toque la tecla "Encendido" o "Apagado" del "Cambio automático de gaveta".
 - * Cuando ajuste los otros modos uno tras otro, vea el ajuste de cada modo. Cuando termine los ajustes, termine el ajuste por omisión de máquina de acuerdo con la "● Terminación del ajuste por omisión de máquina" de la página 149.

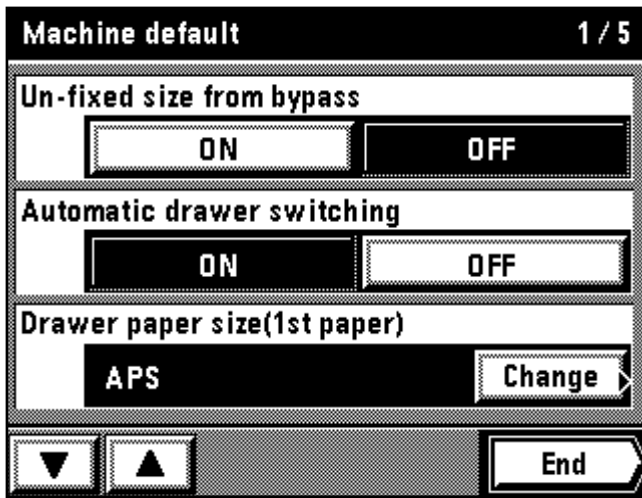

③ Drawer paper size

* No operation need to be carried out since "APS" is selected for the initial mode.

③ Format de papier du tiroir

* Aucune opération n'est nécessaire car "APS" est sélectionné comme mode initial.

③ Tamaño de papel de gaveta

* No es necesario hacer una operación especial ya que se ha seleccionado "APS" como modo inicial.

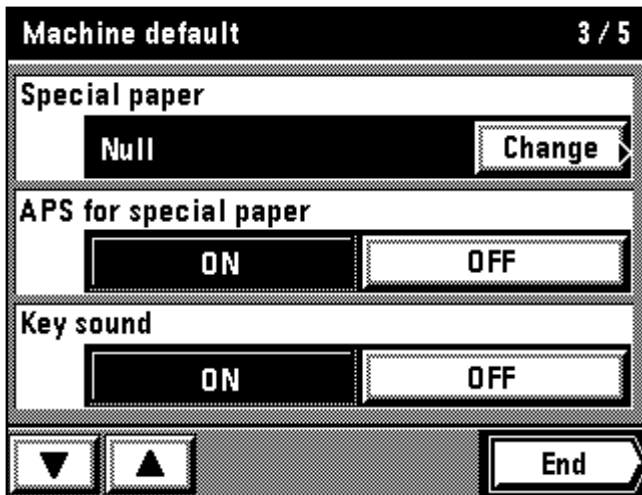

④ Special paper

1. Touch the "Change" key for the "Special paper".

2. Touch the drawer to be loaded with special paper. An asterisk * will appear in the display.

* Touch the same drawer again to delete the asterisk.

* Asterisk can be added to the displays for 2 or more drawers.

3. Touch the "End" key.

The display will return to the machine default setting screen.

* When setting other modes continuously, see the setting of each mode. When finishing the setting, finish the machine default setting in accordance with the "● How to finish the machine default setting" on page 149.

④ Papier spécial

1. Effleurer la touche "Change" pour "Papier spécial".

2. Effleurer le tiroir contenant le papier spécial. Un astérisque * apparaît alors à l'affichage.

* Effleurer à nouveau le même tiroir pour effacer l'astérisque.

* Il est possible d'ajouter un astérisque aux affichages pour deux tiroirs ou plus.

3. Effleurer la touche "Fin".

L'affichage retourne alors à l'écran de réglage initial de la machine.

* Lorsqu'on règle les autres modes de manière continue, voir le réglage de chaque mode. Une fois le réglage accompli, terminer le réglage initial de la machine en procédant comme indiqué dans la section "● Comment terminer le réglage initial de la machine" à la page 149.

④ Papel especial

1. Toque la tecla "cambio" para el "Papel especial".

2. Toque la gaveta con papel especial. Aparecerá un asterisco * en la indicación. para borrar el asterisco.

* Vuelva a tocar la misma gaveta para borrar el asterisco.

* Puede agregar un asterisco en las indicaciones de 2 o más gavetas.

3. Toque la tecla "Fin".

La indicación vuelve al menú de ajuste de omisión de máquina.

* Cuando ajuste los otros modos uno tras otro, vea el ajuste de cada modo. Cuando termine los ajustes, termine el ajuste por omisión de máquina de acuerdo con la "● Terminación del ajuste por omisión de máquina" de la página 149.

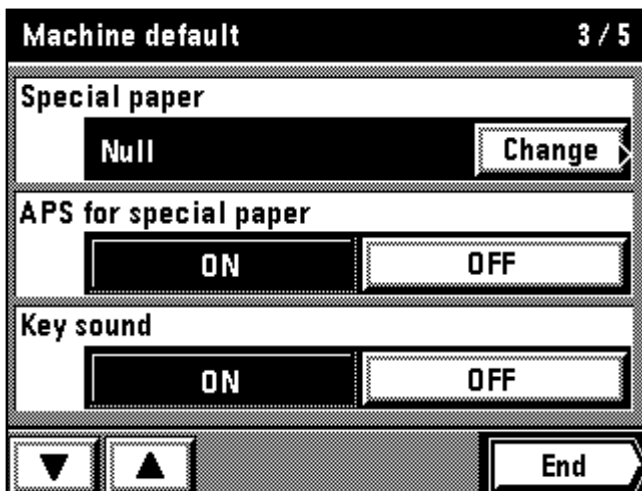

⑤ APS for special paper

1. Touch the "ON" key or "OFF" key for the "APS for special paper".

* When setting other modes continuously, see the setting of each mode.

When finishing the setting, finish the machine default setting in accordance with the "● How to finish the machine default setting" on page 149.

⑤ SPA pour papier spécial

1. Effleurer la touche "Marche" ou la touche "Arrêt" pour "SPA pour papier spécial".

* Lorsqu'on règle les autres modes de manière continue, voir le réglage de chaque mode. Une fois le réglage accompli, terminer le réglage initial de la machine en procédant comme indiqué dans la section "● Comment terminer le réglage initial de la machine" à la page 149.

⑤ APS para papel especial

1. Toque la tecla "Encendido" o "Apagado" para el "APS para papel especial".

* Cuando ajuste los otros modos uno tras otro, vea el ajuste de cada modo. Cuando termine los ajustes, termine el ajuste por omisión de máquina de acuerdo con la "● Terminación del ajuste por omisión de máquina" de la página 149.

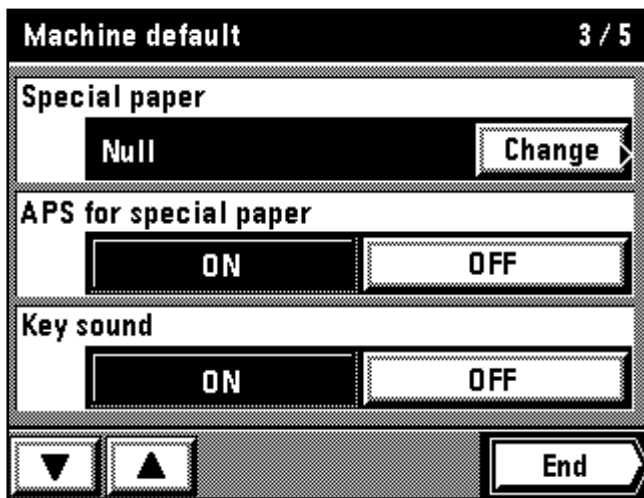

⑥ Key sound

1. Touch the "ON" key or "OFF" key for the "Key sound".
- * When setting other modes continuously, see the setting of each mode. When finishing the setting, finish the machine default setting in accordance with the "● How to finish the machine default setting" on page 149.

⑥ Son de touche

1. Effleurer la touche "Marche" ou la touche "Arrêt" pour "Son de touche".
- * Lorsqu'on règle les autres modes de manière continue, voir le réglage de chaque mode. Une fois le réglage accompli, terminer le réglage initial de la machine en procédant comme indiqué dans la section "● Comment terminer le réglage initial de la machine" à la page 149.

⑥ Sonido de llave

1. Toque la tecla "Encendido" o "Apagado" para el "Sonido de llave".
- * Cuando ajuste los otros modos uno tras otro, vea el ajuste de cada modo. Cuando termine los ajustes, termine el ajuste por omisión de máquina de acuerdo con la "● Terminación del ajuste por omisión de máquina" de la página 149.

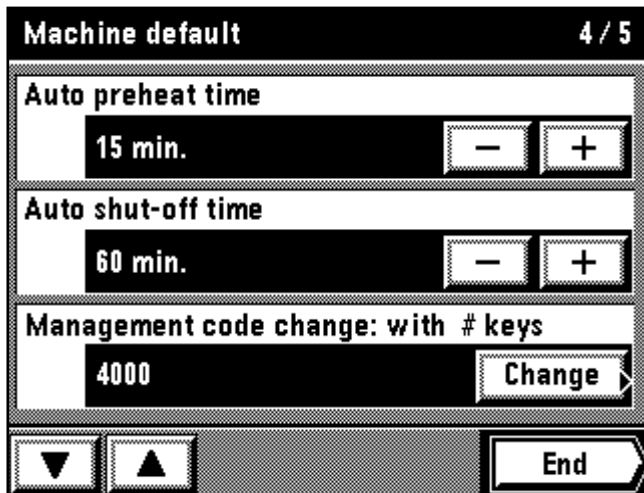

⑦ Auto preheat time

1. Touch the "+" key or "-" key for the "Auto preheat time" to change the displayed time.
- * When setting other modes continuously, see the setting of each mode. When finishing the setting, finish the machine default setting in accordance with the "● How to finish the machine default setting" on page 149.

⑦ Temps de préchauffage auto

1. Effleurer la touche "+" ou la touche "-" pour "Temps de préchauffage auto" pour changer le temps affiché.
- * Lorsqu'on règle les autres modes de manière continue, voir le réglage de chaque mode. Une fois le réglage accompli, terminer le réglage initial de la machine en procédant comme indiqué dans la section "● Comment terminer le réglage initial de la machine" à la page 149.

⑦ Tiempo de precalentamiento automático

1. Toque la tecla "+" o "-" para el "Tiempo precalentamiento automático" para cambiar el tiempo indicado.
- * Cuando ajuste los otros modos uno tras otro, vea el ajuste de cada modo. Cuando termine los ajustes, termine el ajuste por omisión de máquina de acuerdo con la "● Terminación del ajuste por omisión de máquina" de la página 149.

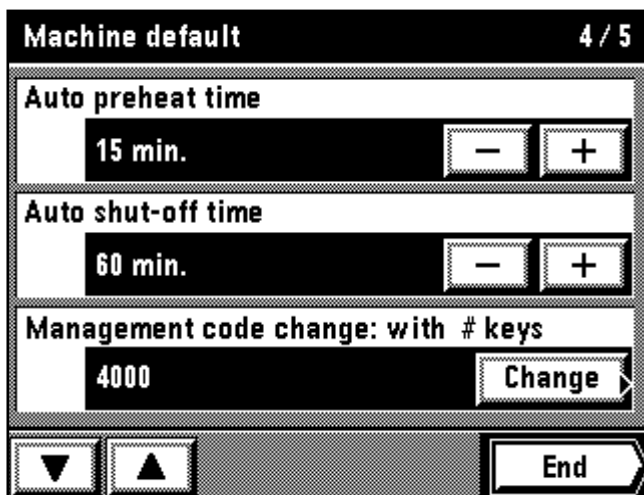

⑧ Auto shut-off time

1. Touch the "+" key or "-" key for the "Auto shut-off time" to change the displayed time.
- * When setting other modes continuously, see the setting of each mode. When finishing the setting, finish the machine default setting in accordance with the "● How to finish the machine default setting" on page 149.

⑧ Temps d'arrêt auto

1. Effleurer la touche "+" ou la touche "-" pour "Temps d'arrêt auto" pour changer le temps affiché.
- * Lorsqu'on règle les autres modes de manière continue, voir le réglage de chaque mode. Une fois le réglage accompli, terminer le réglage initial de la machine en procédant comme indiqué dans la section "● Comment terminer le réglage initial de la machine" à la page 149.

⑧ Tiempo de apagado automático

1. Toque la tecla "+" o "-" para el "Tiempo de apagado automático" para cambiar el tiempo indicado.
- * Cuando ajuste los otros modos uno tras otro, vea el ajuste de cada modo. Cuando termine los ajustes, termine el ajuste por omisión de máquina de acuerdo con la "● Terminación del ajuste por omisión de máquina" de la página 149.

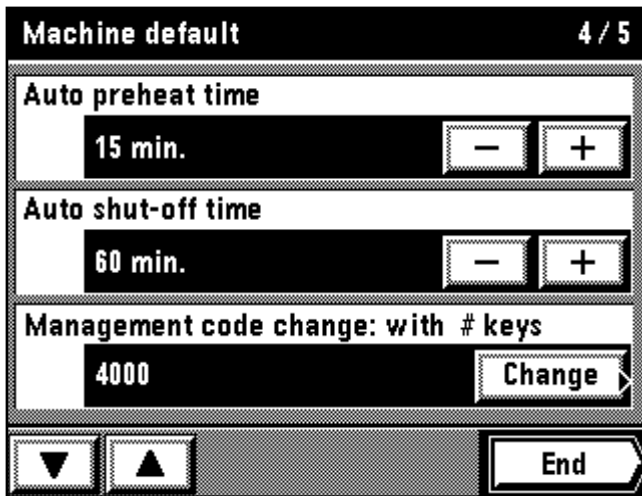

⑨ Management code change: with # keys

1. Touch the "Change" key for the "Management code change: with # keys".
2. Enter the pin code to be changed (4-digit) using the numeric keys.
3. Touch the "Change" key.

* When setting other modes continuously, see the setting of each mode. When finishing the setting, finish the machine default setting in accordance with the "● How to finish the machine default setting" on page 149.

⑨ Changement de code: avec touches

1. Effleurer la touche "Change" pour "Changement de code: avec touches #".
2. Entrer le code NIP. que l'on veut changer (4 chiffres) à l'aide des touches numériques.
3. Effleurer la touche "Change".

* Lorsqu'on règle les autres modes de manière continue, voir le réglage de chaque mode. Une fois le réglage accompli, terminer le réglage initial de la machine en procédant comme indiqué dans la section "● Comment terminer le réglage initial de la machine" à la page 149.

⑨ Cambio código de administración

1. Toque la tecla "Cambio" para el "Cambio código de administración".
2. Entre el de código a cambiar (4 cifras) con las teclas numéricas.
3. Toque la tecla "Cambio".

* Cuando ajuste los otros modos uno tras otro, vea el ajuste de cada modo. Cuando termine los ajustes, termine el ajuste por omisión de máquina de acuerdo con la "● Terminación del ajuste por omisión de máquina" de la página 149.

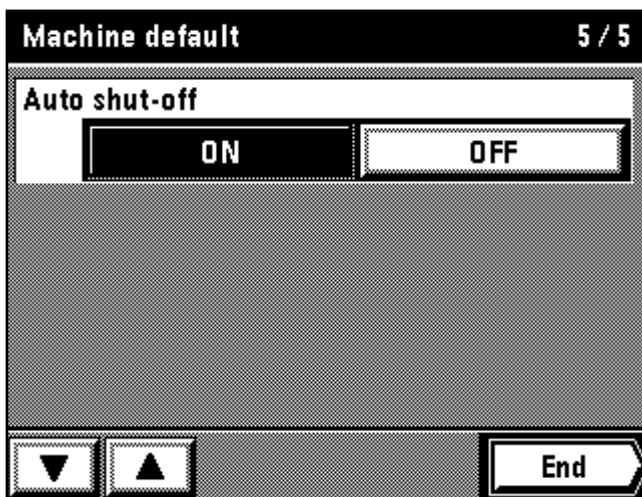

⑩ Auto shut-off

1. Touch the "ON" key or "OFF" key for the "Auto shut-off".

* When setting other modes continuously, see the setting of each mode. When finishing the setting, finish the machine default setting in accordance with the "● How to finish the machine default setting" on page 149.

⑩ Arrêt automatique

1. Effleurer la touche "Marche" ou la touche "Arrêt" pour "Arrêt automatique"

* Lorsqu'on règle les autres modes de manière continue, voir le réglage de chaque mode. Une fois le réglage accompli, terminer le réglage initial de la machine en procédant comme indiqué dans la section "● Comment terminer le réglage initial de la machine" à la page 149.

⑩ Apagado automático

1. Toque la tecla "Encendido" o "Apagado" para el "Apagado automático".

* Cuando ajuste los otros modos uno tras otro, vea el ajuste de cada modo. Cuando termine los ajustes, termine el ajuste por omisión de máquina de acuerdo con la "● Terminación del ajuste por omisión de máquina" de la página 149.

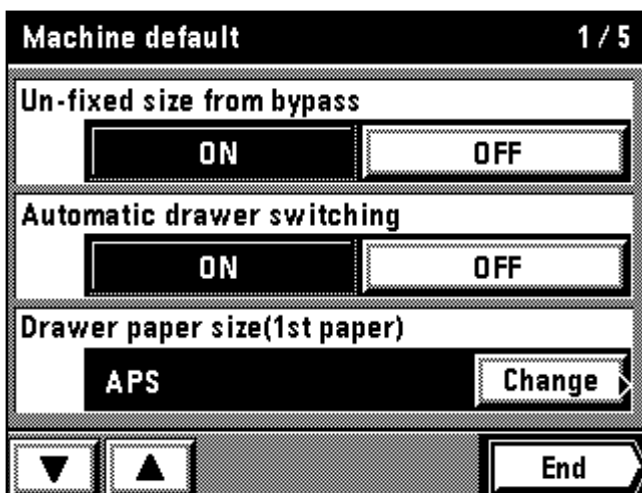

● How to finish the machine default setting

1. When finishing each setting, touch the "End" key for the machine default setting screen. The display will return to the management mode selection screen.

● Comment terminer le réglage initial de la machine

1. A la fin de chaque réglage, effleurer la touche "Fin" pour l'écran de réglage initial de la machine. L'affichage retourne alors à l'écran de sélection de mode de contrôle.

● Terminación del ajuste por omisión de máquina

1. Cuando termine cada ajuste, toque la tecla "Fin" para la pantalla de ajuste por omisión de máquina. La indicación vuelve al menú de ajuste del modo de administración.

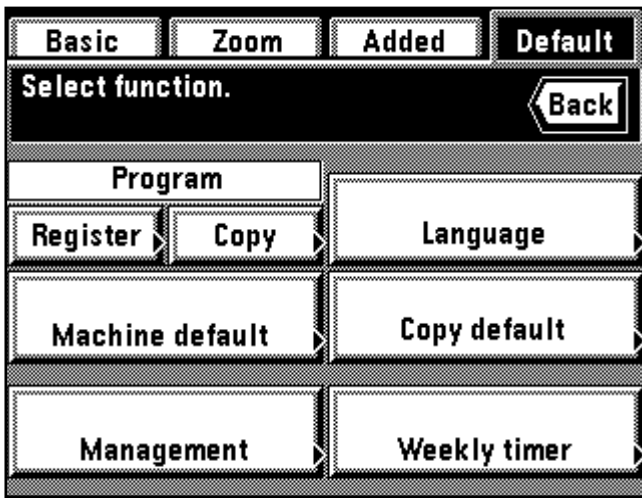

2. Touch the "Basic" key.
The touch panel will return to the basic screen.

2. Effleurer la touche "De base".
Le panneau de touches à effleurement retourne à l'écran de base.

2. Toque la tecla "Básico".
La pantalla de toque volverá al menú básico.

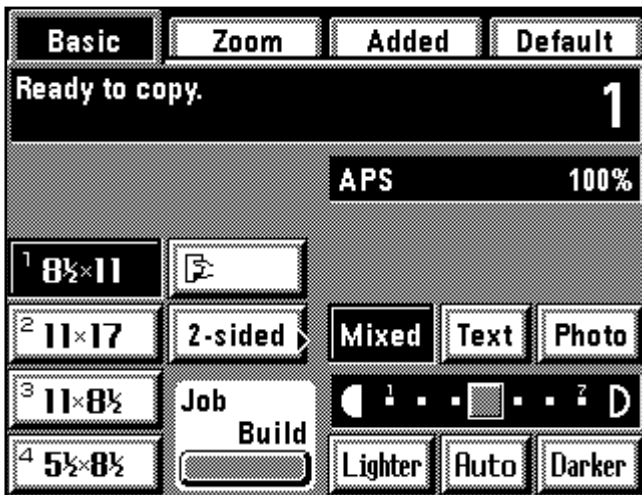

(4) Selection of touch panel language

Select the language to be used on the touch panel, in either English, French, Spanish or Japanese.

1. Touch the "Default" key.
The management mode selection screen will appear.

(4) Sélection de la langue d'affichage à l'écran

Pour sélectionner la langue que l'on veut utiliser sur le panneau de touches à effleurement, entre l'anglais, le français, l'espagnol ou le japonais.

1. Effleurer la touche "Par df".
L'écran de sélection de mode de contrôle apparaît alors.

(4) Selección del idioma de la pantalla de toque

Seleccione el idioma a utilizar en la pantalla de toque, entre inglés, francés, español o japonés.

1. Toque la tecla "Omisión".
Aparecerá el modo de administración.

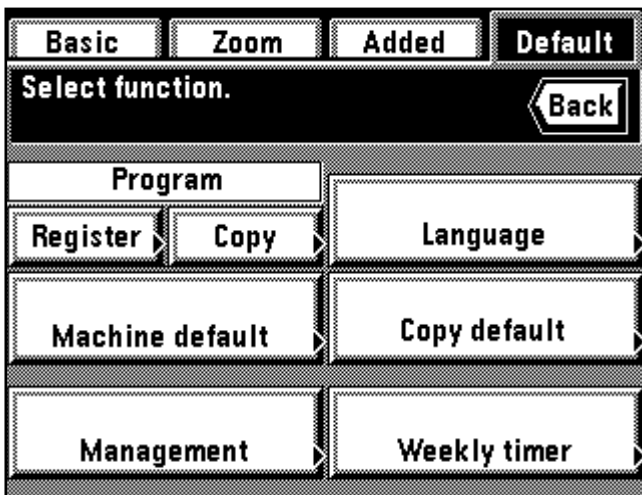

2. Touch the "Language" key.
Selectable languages will be displayed.

2. Effleurer la touche "Langue".
Les langues sélectionnables s'affichent.

2. Toque la tecla "Lenguaje".
Aparecerán los lenguajes que puede seleccionar.

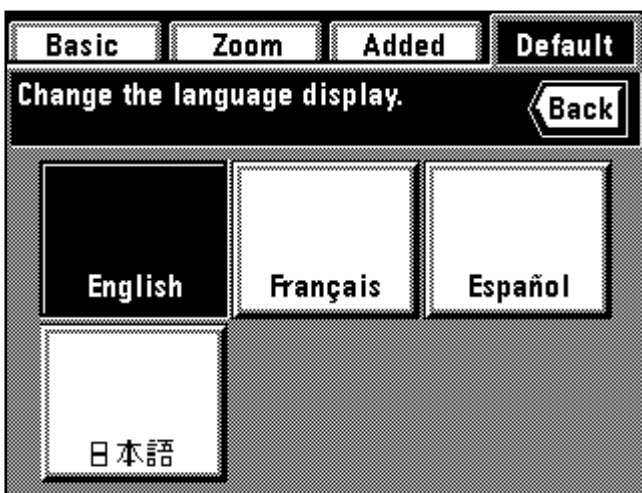

3. Touch the language to be displayed.
* The language will be changed, and the touch panel will return to the basic screen.

3. Effleurer la langue à utiliser pour l'affichage.
* La langue est alors changée, et le panneau de touches à effleurement retourne à l'écran de base.

3. Toque el lenguaje en el que desea que aparezca.
* El lenguaje cambiará y la pantalla de toque volverá al menú básico.

OPTIONAL EQUIPMENT

OPTIONS

EQUIPO OPCIONAL

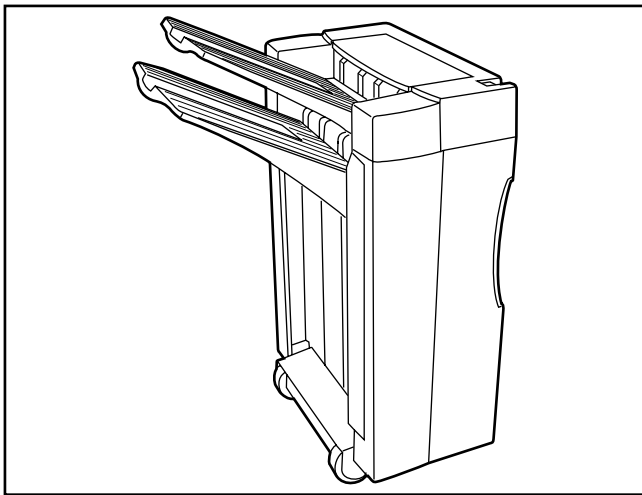

(1) Finisher

The finisher stores the large quantity of copies, and sorts the multiple sets by shifting the output position after completing each set. Stapling the numbering copies or punching holes is possible. For details, see the finisher's instruction handbook.

(1) Finisseur

Le finisseur contient une grande quantité de copies, et trie plusieurs jeux en décalant la position d'éjection lorsque chaque jeu est terminé. Il est possible d'agrafer les copies ou de les perforer. Pour plus de détails, se reporter au mode d'emploi du finisseur.

(1) Terminador

El terminador guarda una gran cantidad de copias y compagina múltiples juegos desplazando la posición de salida después de terminar cada juego. Es posible el grapado, numeración de copias o la perforación de orificios. Para más detalles, vea el manual de instrucciones del terminador.

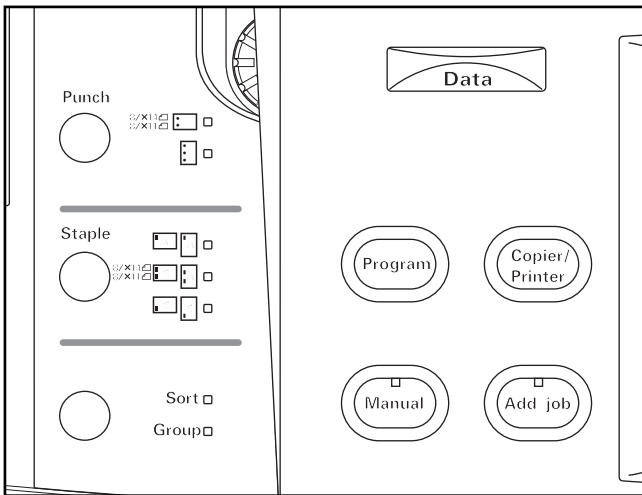

● Selecting the sorter mode

Select the sorter mode, by touching the sorter mode key. When neither the sort mode nor the group mode indicator is lit, the copier is in the non-sort mode.

● Sélection du mode de triage

Sélectionner le mode de triage en effleurant la touche de mode de triage. Lorsque ni le témoin du mode de tri ni le témoin du mode de groupe ne sont allumés, le copieur se trouve en mode de non-tri.

● Selección del modo de compaginador

Seleccione el modo de compaginador, tocando la tecla de modo de compaginador. Cuando están apagados ambos indicadores de modo de compaginación y de modo de grupo, la copidora está en el modo sin compaginación.

* The non-sort mode must be set when copies are made onto transparencies or other special paper.

* Le mode de non-tri doit être réglé lorsque les copies sont effectuées sur des films transparents ou sur d'autres papiers spéciaux.

* Se debe ajustar el modo sin compaginación cuando se hacen copias en acetatos u otro papel especial.

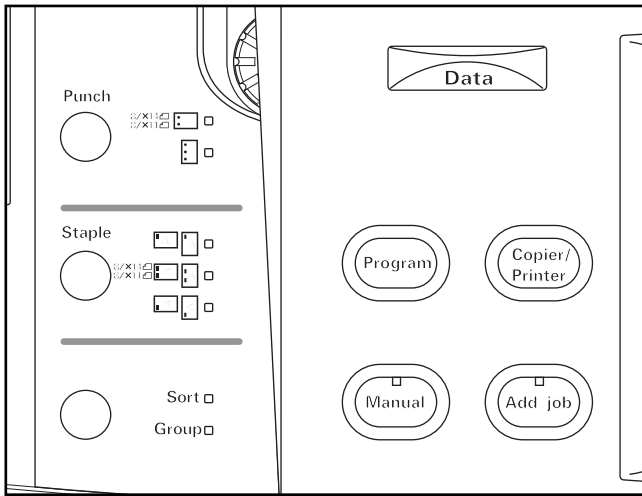

● **Selecting the staple mode**

Select the stapling position by touching the staple mode key. Three different positions can be stapled.

● **Sélection du mode d'agrafage**

Sélectionner la position d'agrafage en effleurant la touche de mode d'agrafage.

Il est possible de réaliser l'agrafage à trois positions différentes.

● **Selección del modo de grapado**

Selecione la posición de grapado tocando la tecla de modo de grapado. Se puede grapar en tres posiciones diferentes.

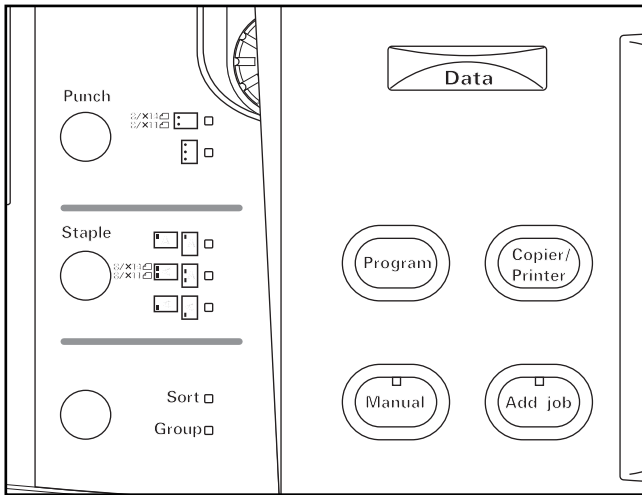

● **Setting the punch mode**

Touch the punch mode key to select the type of punch mode.

* The punch position may be shifted slightly. This may happen particularly when the paper feed drawer is changed in such cases as the automatic drawer switching function or sheet copy mode is activated.

● **Réglage du mode de perforation**

Effleurer la touche de mode de perforation pour sélectionner le type de mode de perforation.

* Il est possible de décaler légèrement la position de perforation. Ceci peut être utilisé particulièrement lorsque le tiroir d'alimentation en papier est changé quand la fonction de basculement automatique de tiroir ou le mode de copie feuilles est activé.

● **Ajuste del modo de perforación**

Toque la tecla de modo de perforación para seleccionar el tipo de modo de perforación.

* La posición de perforación puede desplazarse ligeramente. Esto puede suceder especialmente cuando se cambia la gaveta de alimentación de papel en casos tales como la activación de la función de cambio automática de gaveta o el modo de copia en papel especial.

* The finisher can be stored in two places; the main tray or sub tray. The tray to be stored will be changed, depending on how the original is set and finishing is set. See the following table.

Original set \ Mode	Non-sort mode		Sort mode	Group mode
	Punching off	Punching on		
DF	Copies ejected face-down into the sub tray from page 1 forwarded	Copies ejected face-up into the sub tray from the last page	Copies ejected face-down into the main tray from page 1 forwarded	
Platen	Copies ejected face-up into the sub tray			

* Le finisseur peut être placé à deux endroits: le tiroir principal ou le tiroir auxiliaire. Le tiroir à placer sera changé en fonction de la manière dont l'original et la finition sont réglés. Se reporter au tableau suivant.

Original mis en place \ Mode	Mode de non-tri		Mode de tri	Mode de groupe
	Sans perforation	Avec perforation		
DF	Copies éjectées face vers le bas dans le plateau auxiliaire à partir de la page 1	Copies éjectées face vers le haut dans le plateau auxiliaire à partir de la dernière page	Copies éjectées face vers le bas dans le plateau principal à partir de la page 1	
Vitre d'exposition	Copies éjectées face vers le haut dans le plateau auxiliaire			

* Puede guardar el papel en el terminador en dos lugares; la bandeja principal o la bandeja secundaria. La bandeja utilizada cambiará según el modo de colocación del original y el ajuste de terminador. Vea el siguiente cuadro.

Original colocado	Modo sin compaginación		Modo de compaginación	Modo de grupo
	Desactivación de la perforación	Activación de la perforación		
DF	Copias expulsadas cara abajo en la bandeja secundaria desde la página 1 en adelante	Copias expulsadas cara arriba en la bandeja secundaria empezando por la última página	Copias expulsadas cara abajo en la bandeja principal desde la página 1 en adelante	
Pantalla	Copias expulsadas cara arriba en la bandeja secundaria			

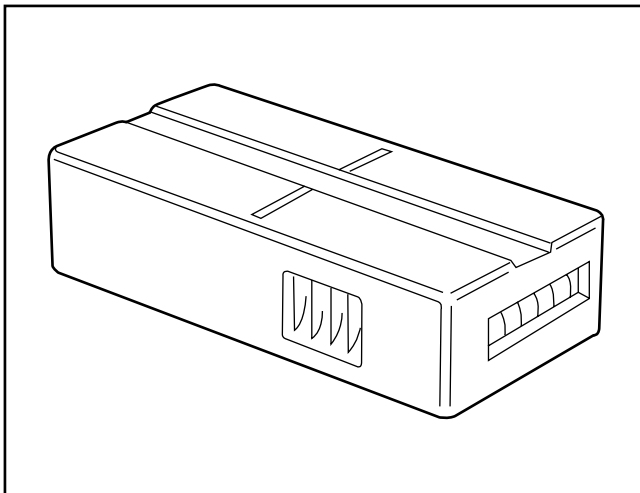

(2) Key counter

The key counter determines the number of copies that have been made. It is useful for centralized management of the total number of copies made by different departments, or by the company as a whole, etc.

(2) Compteur clé

Le compteur clé détermine le nombre de copies produites jusqu'à présent. Il permet d'effectuer commodément le contrôle central du nombre total de copies produites par différents services, par la société toute entière, etc.

(2) Llave del contador

La llave del contador determina el número de copias hechas. Es útil para una administración centralizada del número total de copias hechas por diferentes departamentos o para toda la empresa, etc.

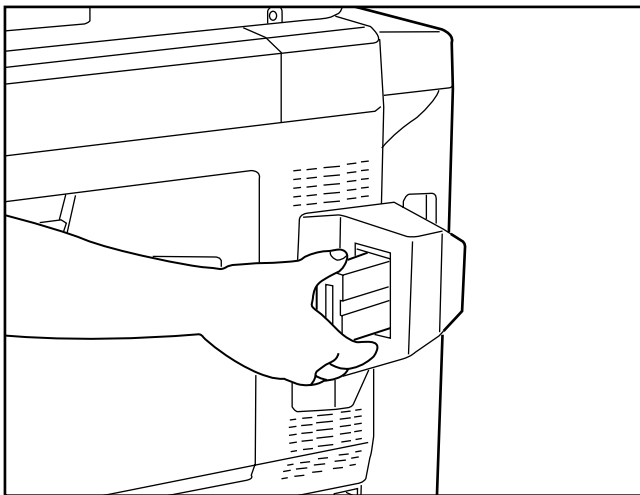

● Setting the key counter

Insert the key counter securely into the key counter opening.

* When the key counter function is used, copies cannot be made unless the key counter is inserted into the copier. If the key counter is not securely inserted into its opening, the message "Insert key counter" will appear.

● Réglage du compteur clé

Insérer fermement le compteur clé dans l'ouverture du compteur clé.

* Lorsqu'on utilise la fonction de compteur clé, il faut que le compteur clé soit inséré dans le copieur pour qu'on puisse effectuer des copies. Si le compteur clé n'est pas fermement inséré dans sa fente, le message "Insérer le compteur clé." apparaît.

● Ajuste de la llave del contador

Coloque firmemente la llave del contador en la ranura para la llave del contador.

* Cuando se utiliza la función de llave del contador, no pueden hacerse copias a menos que se coloque la llave del contador en la copiadora. Si no se ha colocado firmemente la llave del contador en su apertura, aparecerá el mensaje "Inserte la llave Contadora."

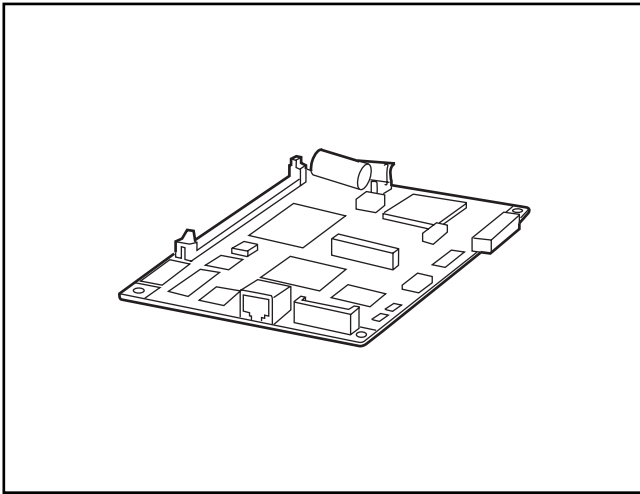

(3) I/F kit

The copier can be used as a printer if an I/F kit is equipped. For details, see the printer's instruction handbook.

(3) I/F kit

Il est possible d'utiliser le copieur comme imprimante si un I/F kit est installé. Pour plus de détails, se reporter au mode d'emploi de l'imprimante.

(3) I/F kit

La copiadora puede utilizarse como impresora si tiene instalado un I/F kit. Para más detalles, vea el manual de instrucciones de la impresora.

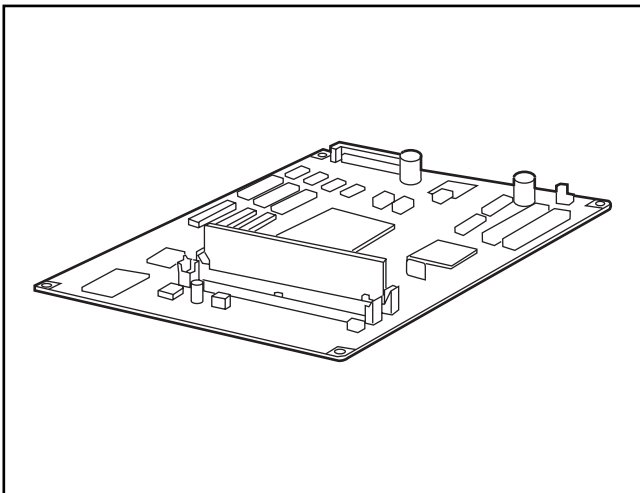

(4) Memory copy board

The originals can be read into memory and copied in various ways if the memory board is equipped. See the "Job reservation" on page 99.

* One additional memory (16 MB, 32 MB) in the memory board can be installed.

(4) Carte de copie mémoire

Si la carte mémoire est installée, il est possible de lire les originaux dans la mémoire et de les copier de différentes manières. Se reporter à la section "Réservation de travail" à la page 99.

* Il est possible d'installer une mémoire supplémentaire (16 Mo, 32 Mo) dans la carte mémoire.

(4) Tarjeta para copia de memoria

Los originales pueden leerse en la memoria y copiarse de diferentes formas, si se ha colocado una tarjeta de memoria. Vea los "Reservación de trabajo" en la página 99.

* Se puede instalar una tarjeta de memoria adicional (16 MB, 32 MB).

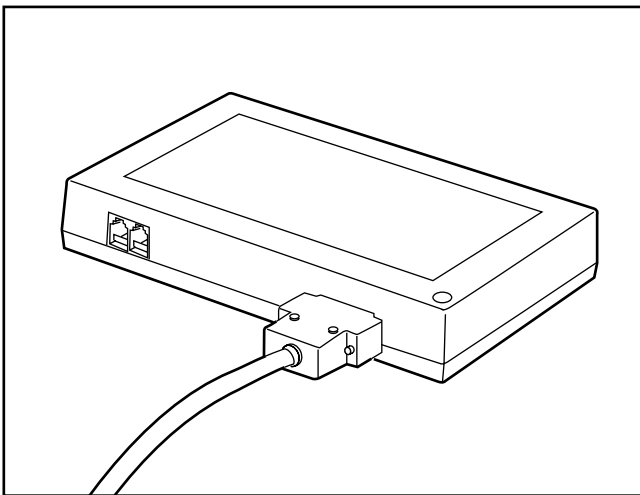

(5) MMD host monitoring system device

A copier management device is used to connect the copier with the host computer of a service center through telephone line so that the service center manages the status of the copier.

The copier can be used to directly order consumable and request service (repair).

* For order code of consumable and cord number service request, contact your service representative.

* In some area, the MMD host monitoring system device is not available. For details, contact your service representative.

(5) Système de contrôle d'hôte MMD

Un dispositif de contrôle de copieur est utilisé pour raccorder le copieur à l'ordinateur-hôte d'un centre de service par l'intermédiaire d'une ligne téléphonique, de manière que le centre de service puisse contrôler l'état du copieur.

Il est possible d'utiliser le copieur pour commander directement des fournitures et faire une demande de service (réparations).

* Pour le code de commande des fournitures et le numéro de code de la demande de service, s'adresser à son agent de service.

* Dans certains pays, le système de contrôle d'hôte MMD n'est pas disponible. Pour plus de détails, s'adresser à son agent de service.

(5) Dispositivo del sistema de monitoreo del MMD principal

Se utiliza un dispositivo de administración de la copiadora para conectar la copiadora con la computadora principal d un centro de servicio a través de la línea telefónica para que el centro de servicio administre el estado de la copiadora.

La copiadora puede utilizarse para pedir directamente los consumibles y solicitar el servicio (reparación).

* Para el código de pedido de los consumibles y número de código de solicitud de servicio, consulte con nuestro representante del servicio.

* En algunas regiones no puede utilizarse el dispositivo del sistema de monitoreo del MMD principal. Para más detalles, hable con su representante de servicio.

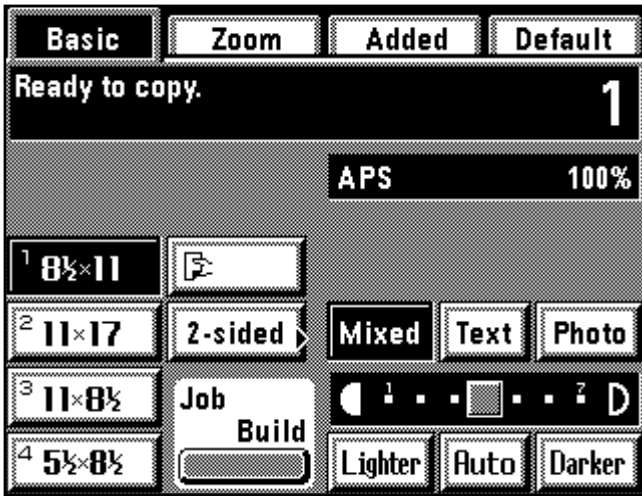

● Order of consumable and service request

1. Touch the "Default" key.
The management mode selection screen will appear.

● Commande de fournitures et demande de service

1. Effleurer la touche "Par df".
L'écran de sélection de mode de contrôle apparaît.

● Pedido de consumible y solicitud de servicio

1. Toque la tecla "Omisión".
Aparecerá el modo de administración.

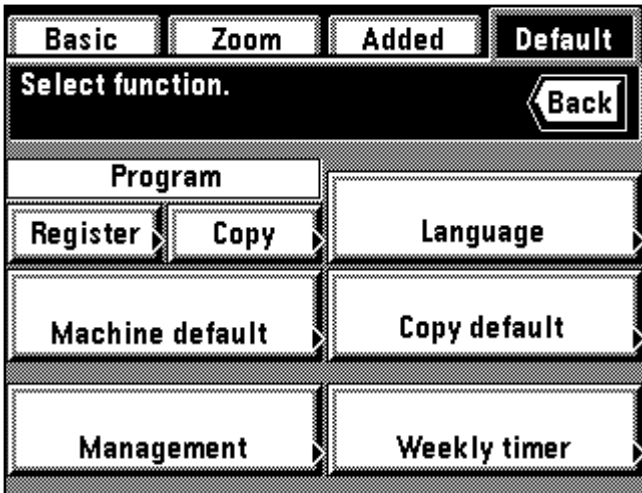

2. Touch the "Machine default" key.

2. Effleurer la touche "Défaut machine".

2. Toque la tecla "Default de máquina".

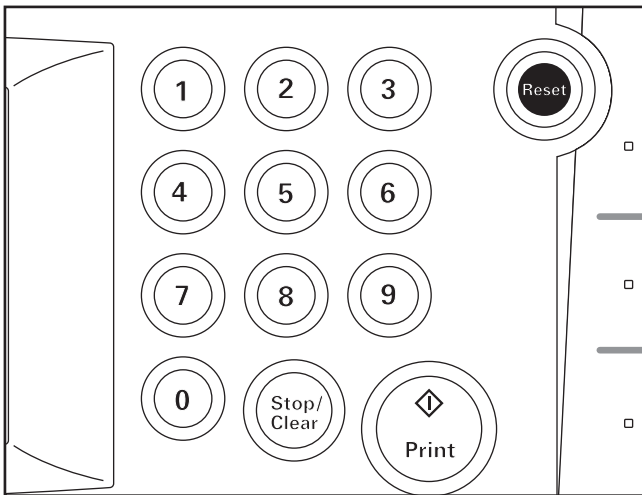

3. Enter the pin code "4000" with the numeric keys.
If pin code matches registered code, the display will be changed to the machine management screen.
* The 4-digit pin code can be changed. (page 149, "ⓐ Management code change: with # keys")

3. Entrer le code NIP. "4000" à l'aide des touches numériques.
Si le code NIP. correspond au code enregistré, l'affichage passe à l'écran de contrôle de machine.
* Il est possible de modifier le code NIP. à 4 chiffres.
(Page 149, "ⓐ Changement de code: avec touches #")

3. Entre el código de "4000" con las teclas numéricas.
Si el código coincide con el código registrado, la indicación cambiará el menú de administración de máquina.
* Puede cambiar el código de 4 cifras. (página 149, "ⓐ Cambio código de administración")

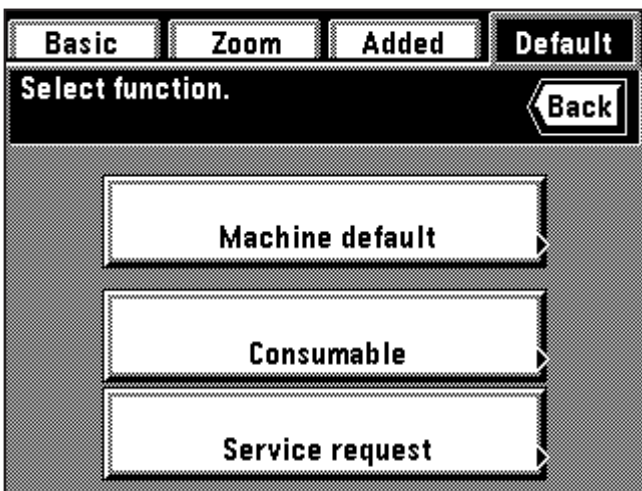

4. To order consumable, touch the "Consumable" key. To order request service or repair, touch the "Service request" key.
* If the "Consumable" key is touched, go to step 5. If the "Service request" key is touched, go to step 10.

4. Pour commander des fournitures, effleurer la touche "Consommables". Pour faire une demande de service ou de réparations, effleurer la touche "Demande d'entretien".
* Si l'on a effleuré la touche "Consommables", passer à l'étape 5. Si l'on a effleuré la touche "Demande d'entretien", passer à l'étape 10.

4. Para hacer el pedido de consumibles, toque la tecla "Consumible". Para solicitar el servicio o reparaciones, toque la tecla "Petición servicio".
* Si se toca la tecla "Consumible", vaya al paso 5. Si se toca la tecla "Petición servicio", vaya al paso 10.

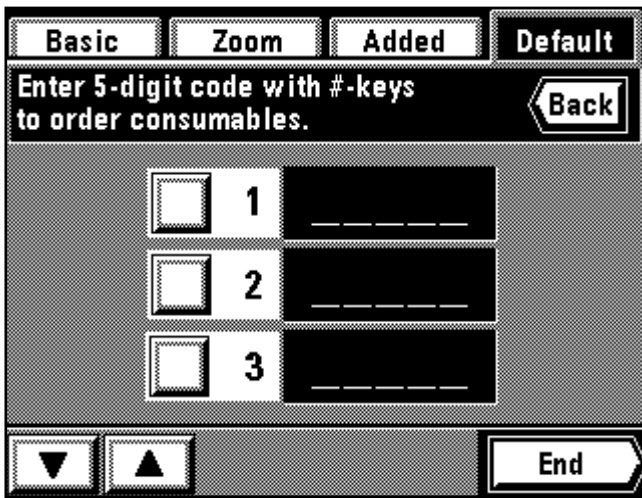

5. Touch one of the any number keys from "1" to "15".
The check mark will be displayed with the selected number.
* Up to three menus can be displayed on the screen at a time.
Touch the "▲" key or "▼" to display the undisplayed number keys.
5. Effleurer l'une quelconque des touches numériques "1" à "15".
La marque de confirmation sera affichée avec le numéro sélectionné.
* Il est possible de faire apparaître jusqu'à trois menus sur l'écran simultanément.
Effleurer la touche "▲" ou "▼" pour faire apparaître les touches numériques non affichées.
5. Toque una de las teclas numéricas entre "1" y "15".
Aparecerá una marca de tilde en el número seleccionado.
* Pueden aparecer hasta tres menú simultáneamente en la pantalla.
Toque la tecla "▲" o "▼" para que aparezcan las teclas numéricas que no aparecen en ese momento.

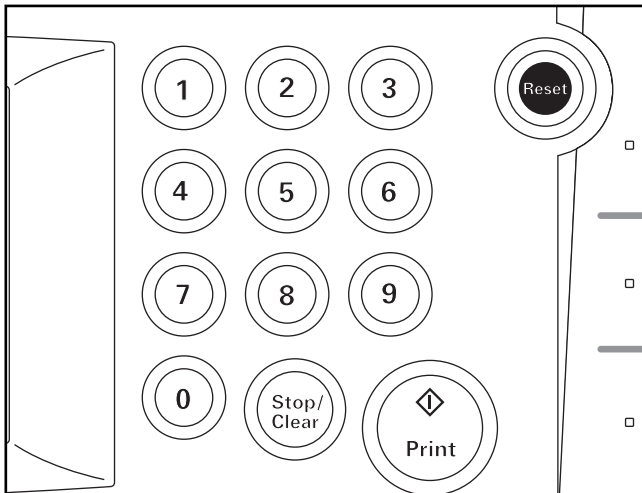

6. Enter the consumable order code (5 digits) using the numeric keys.
* For order code, contact your service representative.
6. Entrer le code de commande de fournitures à 5 chiffres à l'aide des touches numériques.
* Pour le code de commande, s'adresser à son agent de service.
6. Entre el código de pedido de consumibles (5 cifras) con las teclas numéricas.
* Para el código de pedido, hable con su representante de servicio.

- * To clean an entered number, touch the key of entered number to clear the check mark.
- * To order other consumable, repeat the steps 5 and 6.

- * Pour supprimer un numéro entré, effleurer la touche du numéro entré pour supprimer la marque de confirmation.
- * Pour commander d'autres fournitures, répéter les étapes 5 et 6.

- * Para borrar el número entrado, toque la tecla del número entrado para que desaparezca la tilde.
- * Para hacer el pedido de otros consumibles, repita los pasos 5 y 6.



7. Touch the "End" key.
The touch panel will be change to the order transmission screen.
7. Effleurer la touche "Fin".
Le panneau de touches à effleurement passe à l'écran de transmission de commande.
7. Toque la tecla "Fin".
La pantalla de toque cambiará al menú de transmisión del pedido.

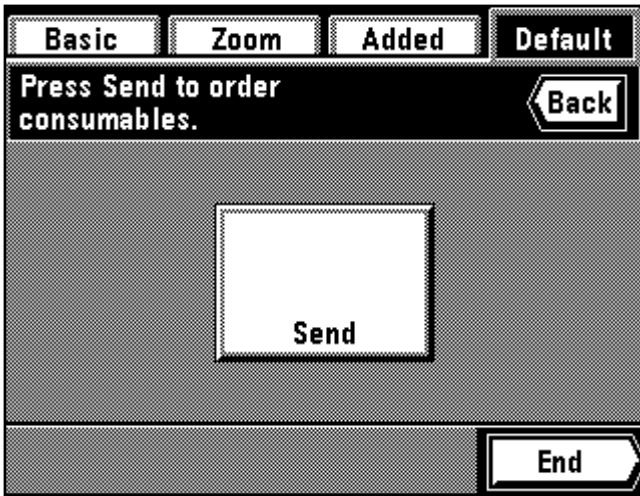

8. Touch the "Send" key.
 - * The transmission will be started by touching the "Send" key.
 - * Entered code will be cleaned and the display will return to the screen in step 5 by touching the "Cancel" key.
9. When the order transmission has been completed, the touch panel will return to the basic screen.
8. Effleurer la touche "Envoyez".
 - * La transmission s'effectuera lorsqu'on appuie sur la touche "Envoyez".
 - * Si l'on appuie sur la touche "Annul", le code entré sera supprimé et l'affichage retournera à l'écran de l'étape 5.
9. Une fois que la transmission de la commande a été effectuée, le panneau de touches à effleurement retourne à l'écran de base.
8. Toque la tecla "Enviar".
 - * Empezará la transmisión tocando la tecla "Enviar".
 - * El código entrado se borrará y la indicación vuelve al menú en el paso 5 tocando la tecla "Anule".
9. Cuando termine la transmisión del pedido, la pantalla de toque volverá al menú básico.

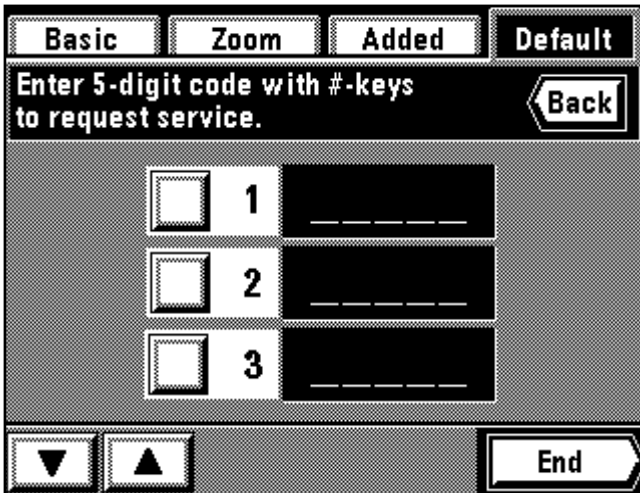

10. Touch one of the any number keys from "1" to "15".
 - A check mark will be displayed with the selected number key.
 - * Up to three menus can be displayed on the screen at a time.
 - Touch the "▲" key or "▼" to display the undisplayed number keys.
10. Effleurer l'une quelconque des touches numériques "1" à "15".
 - Une marque de confirmation sera affichée avec le numéro sélectionné.
 - * Il est possible de faire apparaître jusqu'à trois menus sur l'écran simultanément.
 - Effleurer la touche "▲" ou "▼" pour faire apparaître les touches numériques non affichées.
10. Toque una de las teclas numéricas entre "1" y "15".
 - Aparecerá una marca de tilde en el número seleccionado.
 - * Pueden aparecer hasta tres menú simultáneamente en la pantalla.
 - Toque la tecla "▲" o "▼" para que aparezcan las teclas numéricas que no aparecen en ese momento.

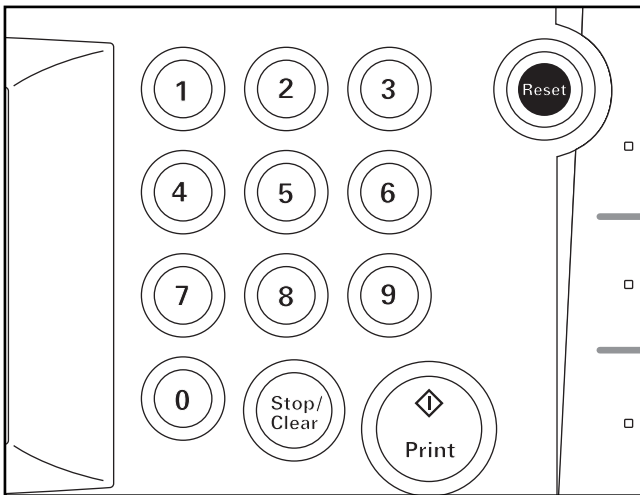

11. Enter the service request code (5 digits) using the numeric keys.
 - * For service request code, contact your service representative.
11. Entrer le code de demande de service à 5 chiffres à l'aide des touches numériques.
 - * Pour le code de demande de service, s'adresser à son agent de service.
11. Entre el código de solicitud de servicio (5 cifras) con las teclas numéricas.
 - * Para el código de solicitud de servicio, hable con su representante de servicio.

- * To clean an entered number, touch the key of entered number to clear the check mark.
- * To order other services, repeat the steps 10 and 11.

- * Pour supprimer un numéro entré, effleurer la touche du numéro entré pour supprimer la marque de confirmation.
- * Pour demander d'autres services, répéter les étapes 10 et 11.

- * Para borrar el número entrado, toque la tecla del número entrado para que desaparezca la tilde.
- * Para hacer el pedido de otros servicios, repita los pasos 10 y 11.

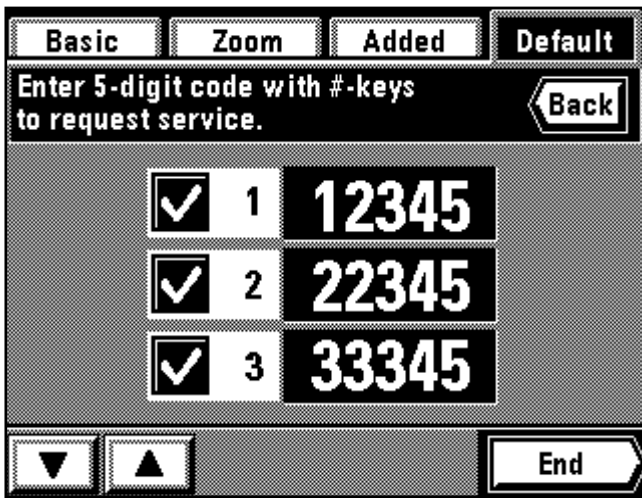

12. Touch the "End" key.
The touch panel will be changed to the order transmission screen.

12. Effleurer la touche "Fin".
Le panneau de touches à effleurement passe à l'écran de transmission de commande.

12. Toque la tecla "Fin".
La pantalla de toque cambiará al menú de transmisión de pedido.

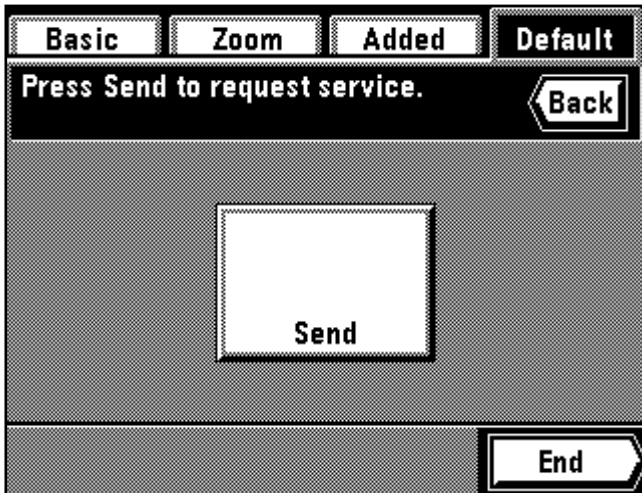

13. Touch the "Send" key.
* The transmission will be started if the "Send" key is touched.
* Entered code will be cleared and return to the screen in step 5 if "Cancel" key is touched.

13. Effleurer la touche "Envoyez".
* La transmission s'effectuera lorsqu'on appuie sur la touche "Envoyez".
* Si l'on appuie sur la touche "Annul", le code entré sera supprimé et l'affichage retournera à l'écran de l'étape 5.

13. Toque la tecla "Enviar".
* Empezará la transmisión cuando se toca la tecla "Enviar".
* El código entrado se borrará y vuelve a la indicación del paso 5 cuando se toque la tecla "Anule".

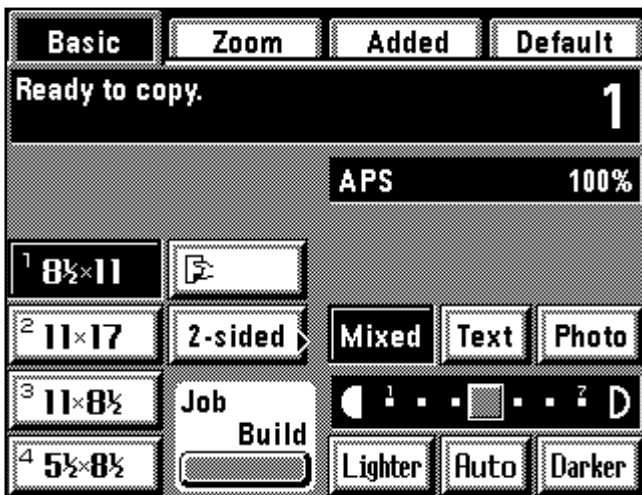

14. When service request has been completed, the touch panel will return to the basic screen.

14. Une fois que la demande de service a été effectuée, le panneau de touches à effleurement retourne à l'écran de base.

14. Cuando se ha completado la solicitud de servicio, la pantalla de toque volverá al menú básico.

MESSAGES

● **When the messages below are displayed:**

When any of the messages below appear on the touch panel, take the action indicated.

Message	Action	Page
“Close xxx cover.”	The cover displayed is open. Close it/them securely.	—
“Add paper in drawer.”	There is no paper in the drawer displayed. Load paper of size indicated.	31
“Set drawer.” “Set the paper drawer.”	One of the drawers is not closed properly. Pull it out, and push it back in all the way.	33
“Drawer inoperable. Call for service.”	The drawer currently in use is out of order and cannot be used for the moment. Contact your service representative as soon as possible. Continue copying using another drawer.	—
“Check paper size.”	There is no paper of the appropriate size for the mode which has been set. Check the paper.	—
“Reposition original or change drawer.”	The orientations of the original(s) and the paper selected are different. Change the orientation of the original(s). If the print key is pressed without changing the orientation of the original(s), same-size copying will be performed.	38
“Reset all originals in feeder.”	Original(s) has not been fed correctly during feeding into the DF. Remove all originals and set them again.	38
“Reset all originals in feeder.”	An original is misfed inside of the DF. Remove the misfed original following the procedure, remaining the main switch ON ().	180
“Cannot duplex copy on this size.”	Two-sided copying cannot be performed on small size paper like 5 ¹ / ₂ " x 8 ¹ / ₂ " or custom size. Change the paper size.	53
“Install duplex unit.”	Duplex unit has not been set correctly. Set it securely.	—
“Duplex tray inoperable, call for service.”	Problem in the duplex unit. 2-sided copying is not possible. Contact your service representative as soon as possible.	—
“Ready to copy. Add toner to resume copying.”	There is not enough toner in the copier. Replace the toner cartridge immediately as only one copy at a time can be made.	165
“Add toner to resume copying.”	There is not enough toner in the copier to make copies. Replace the toner cartridge immediately.	165
“Call for service.”	Open and close the front cover. If this message does not disappear, make a note of the “C” and numbers appearing with it, turn the main switch OFF (O), and contact your service representative.	—

Message	Action	Page
“Time for maintenance.”	Periodic maintenance is necessary to keep your copier in good condition. Contact your service representative as soon as possible.	—
“Memory full.”	Memory is full. Select if print till the last page which has just read or clear all of the data which has already been read. Copying or reading of another original cannot be performed until one of these is selected.	—
“Paper misfeed.”	If paper is misfed, the copier will stop, and the location of the misfeed will be displayed in the message display. Remove the misfed paper with the main switch ON (I) in accordance with the procedure.	167
“Install Finisher”	The finisher (optional) is not installed correctly. Install it securely.	—
“Check paper in Finisher. Incomplete copies inside.”	Unfinished copies were ejected into the tray of finisher (optional) due to the problem happened during copying. Check and remove those copies.	—
“Finisher is out of order. Detach Finisher.”	Copier is inoperable due to the problem of the finisher (optional). Contact your service representative.	—
“Paper capacity exceeded. Remove paper from Finisher.”	The number of sheets in the finisher (optional) exceeds the capacity. Remove them.	—
“Remove paper from inner tray of Finisher.” “Remove paper from Finisher.”	Paper is misfed inside of the finisher (optional). See the finisher’s instruction handbook to remove paper.	—
“Out of staples. (Front) Add staples.” “Out of staples. (Rear) Add staples.”	There are no staples in the indicated location of the finisher (optional). See the finisher’s instruction handbook to load staples.	—
“Cannot staple. ##:maximum capacity(Staple)”	Stapling cannot be operated since the number of copies in the staple mode has exceeded its maximum capacity. Press the Print key and cancel the staple mode to restart copying operation.	—
“Cannot staple this size.” “Cannot punch this size.”	Stapling and punching cannot be operated with small size paper, such as 5 ¹ / ₂ ” x 8 ¹ / ₂ ”. See the finisher’s instruction handbook.	—
“Check punch waste tank.”	The punch waste tank of finisher (optional) is full of punch waste. See the finisher’s instruction handbook to remove the punch waste.	—

MESSAGES

● **Lorsque les messages ci-dessous sont affichés:**

Lorsque l'un quelconque des messages ci-dessous apparaît sur le panneau de touches à effleurement, effectuer l'opération indiquée.

Message	Opération	Page
"Fermez le panneau xxx."	Le panneau indiqué ouvert. Bien le(s) refermer.	—
"Ajout. papier au tiroir."	Il n'y a pas de papier dans le tiroir indiqué. Mettre du papier du format indiqué en place.	31
"Réglez le tiroir." "Réglage le tiroir de papier."	L'un des tiroirs n'est pas bien fermé. Le tirer vers soi, puis le repousser bien à fond dans le copieur.	33
"Tiroir inutilisable. Appelez le technicien."	Le tiroir utilisé actuellement est en panne et ne peut pas être utilisé pour le moment. S'adresser dès que possible à son agent de service. Poursuivre la copie en utilisant un autre tiroir.	—
"Vérifiez format papier."	Il n'y a pas de papier du format adéquat pour le mode qui a été établi. Vérifier le papier.	—
"Remplacez l'original ou changez de tiroir."	Les orientations de l'original (des originaux) et du papier sélectionné sont différentes. Changer l'orientation de l'original (des originaux). Lorsqu'on appuie sur la touche d'impression sans avoir changé l'orientation de l'original (des originaux), des copies de même format seront produites.	38
"Remplacez tous les originaux le chargeur."	Les originaux n'ont pas été entraînés correctement lors de l'alimentation dans le DF. Retirer tous les originaux et les remettre à nouveau en place.	38
"Remplacez tous les originaux dans le chargeur."	Un original est coincé dans le DF. Retirer l'original coincé en suivant la procédure adéquate, avec l'interrupteur général sur la position de marche (I).	180
"Ne peut faire recto verso sur ce format."	Il n'est pas possible d'effectuer la copie recto/verso sur du papier de petit format tel que 5 1/2 po. x 8 1/2 po. ou le format personnalisé. Changer le format de papier.	53
"Installez unité de recto verso."	L'unité recto/verso n'est pas correctement mise en place. La mettre bien en place.	—
"Tiroir recto verso inutilisable. Appelez tech."	L'unité recto/verso est défectueuse. Il n'est pas possible d'effectuer la copie recto/verso. S'adresser dès que possible à son agent de service.	—
"Prêt à copier. Ajoutez encre pour continuer."	Il ne reste plus assez de toner dans le copieur. Remplacer immédiatement la cartouche de toner car il n'est possible de produire qu'une seule copie à la fois.	165
"Ajoutez de l'encre pour continuer la copie."	Il ne reste plus assez d'encre dans le copieur pour continuer la copie. Remplacez immédiatement la cartouche de toner.	165
"Appelez technicien."	Ouvrir et refermer le panneau avant. Si le message ne disparaît pas, noter le "C" et les numéros qui l'accompagnent, mettre l'interrupteur principal sur la position d'arrêt (O) et s'adresser à son agent de service.	—

Message	Opération	Page
"Prévoir entretien."	Il est nécessaire d'effectuer les travaux d'entretien périodique pour conserver le copieur en bon état de marche. S'adresser dès que possible à son agent de service.	—
"Mémoire pleine."	La mémoire est pleine. Sélectionner si l'on doit effectuer l'impression jusqu'à la dernière page qui vient d'être lue ou bien effacer toutes les données qui ont déjà été lues. Il n'est pas possible d'effectuer la copie ou la lecture d'un autre original avant d'avoir sélectionné l'une de ces options.	—
"Bourrage de papier."	En cas de blocage de papier, le copieur s'arrête et l'emplacement du blocage s'affiche à l'affichage des messages. Retirer le papier coincé en laissant l'interrupteur principal sur la position de marche (I) en utilisant la procédure appropriée.	168
"Installez le finisseur."	Le finisseur (en option) n'est pas installé correctement. Bien l'installer.	—
"Vérif. papier dans Finisseur. Copies incomplètes dedans."	Des copies incomplètes ont été éjectées dans le plateau du finisseur (en option) en raison d'une anomalie en cours de copie. Vérifier et retirer ces copies.	—
"Finisseur en panne. Débranchez finisseur."	Le copieur est inutilisable en raison d'une anomalie du finisseur (en option). S'adresser à son agent de service.	—
"Capacité en papier dépassée. Retirez papier du finisseur."	Le nombre de feuilles dans le finisseur (en option) dépasse la contenance du finisseur. Les retirer.	—
"Retirez papier du plateau intérieur du finisseur." "Retirez papier du finisseur."	Le papier est coincé dans le finisseur (en option). Pour retirer le papier coincé, se reporter au mode d'emploi du finisseur.	—
"Agrafeuse vide. (Recto) Veuillez ajouter des agrafes." "Agrafeuse vide. (Verso) Veuillez ajouter des agrafes."	Il ne reste plus d'agrafes à l'emplacement indiqué du finisseur (en option). Pour charger les agrafes, se reporter au mode d'emploi du finisseur.	—
"Agrafage impossible. ##:capacité maximum (Agrafage)"	Il est impossible d'effectuer l'agrafage car le nombre de copies en mode d'agrafage a dépassé sa capacité maximum. Appuyer sur la touche d'impression et annuler le mode d'agrafage pour reprendre le travail de copie.	—
"Agrafage de ce format impossible." "Perforation de ce format impossible."	Il est impossible d'effectuer l'agrafage et la perforation avec du papier de petit format, tel que 5 1/2 po. x 8 1/2 po. Se reporter au mode d'emploi du finisseur.	—
"Vérif. réservoir de perfo."	Le bac de déchets de perforation du finisseur (en option) est plein de déchets de perforation. Pour retirer les déchets de perforation, se reporter au mode d'emploi du finisseur.	—

MENSAJES

● **Cuando aparecen los siguientes mensajes:**

Cuando aparece uno de los mensajes a continuación en la pantalla de toque, tome la acción indicada.

Mensaje	Acción	Página
"Cierre cubierta xxx ."	La cubierta indicada está abierta. Cierre firmemente.	—
"Añada papel en gaveta."	No hay papel en la gaveta indicada. Coloque papel del tamaño indicado.	31
"Coloque la gaveta." "Fije la gaveta de papel."	Una de las gavetas no está bien cerrada. Abra y cierre nuevamente hasta el tope.	33
"Gaveta inoperable. Llame para servicio"	La gaveta que se está utilizando en ese momento está en mal estado y no puede utilizarse en ese momento. Hable con su representante de servicio lo antes posible. Siga copiando con otra gaveta.	—
"Revise tamaño de papel"	No hay papel del tamaño apropiado para el modo seleccionado. Revise el papel.	—
"Reposicione el orig. o Seleccione otra gaveta."	El sentido del/los original(es) y el papel seleccionado son diferentes. Cambie el sentido del/los original(es). Si se presiona la tecla de Copiado sin cambiar el sentido del/los original(es), se hará el copiado en el mismo tamaño.	38
"Reponga todos los originales en el alimentador."	El/Los original(es) no se han alimentado bien durante su alimentación en el DF. Saque todos los originales y vuelva a colocarlos.	38
"Reponga todos los originales en el alimentador."	Se ha atascado un original dentro del DF. Retire el original atascado siguiendo el procedimiento con el interruptor principal conectado (1).	180
"No puede copiar dúplex en este tamaño."	No se puede hacer la copia en los dos lados en el papel de tamaño pequeño tal como 5 1/2" x 8 1/2". Cambie el tamaño de papel.	53
"Instale la unidad dúplex."	No se ha colocado correctamente la unidad duplex. Instale firmemente.	—
"Bandeja dúplex inoperable, llame para servicio"	Hay un problema en la unidad duplex. No es posible la copia de 2 lados. Hable con su representante de servicio lo antes posible.	—
"Lista para copiar. Añadir tóner."	No hay suficiente toner en la copiadora. Cambie el cartucho de toner inmediatamente ya que sólo puede hacerse una copia a la vez.	165
"Añadir tóner para continuar copiando."	No hay suficiente toner en la copiadora para hacer copias. Cambie el cartucho de toner inmediatamente.	165

Mensaje	Acción	Página
"Llame para servicio."	Abra y cierre la cubierta frontal. Si el mensaje no desaparece anote el "C" y los números que aparece a continuación, desconecte (O) el interruptor principal y hable con su representante de servicio.	—
"Tiempo de mantenimiento." "Mantenimiento."	Es necesario el mantenimiento periódico para mantener su copiadora en buen estado. Hable con su representante de servicio lo antes posible.	—
"Memoria llena"	La memoria está llena. Seleccione si imprime hasta la última página leída o borra todos los datos leídos. No puede copiar o leer otro original hasta seleccionar una de estas opciones.	—
"Papel mal alimentado."	Si el papel está atascado la copiadora se detendrá y el lugar del atasco aparecerá en la pantalla de mensajes. Elimine el atasco de papel con el interruptor principal conectado (I) de acuerdo con el procedimiento.	169
"Instale Terminador"	El terminador (opcional) no está bien instalado. Instale firmemente.	—
"Verific. Papel en Terminador Copias incompletas adentro"	Salieron copias sin terminar a la bandeja del terminador (opcional) debido a problemas que ocurrieron durante el copiado. Verifique y saque esas copias.	—
"Terminador fuera de servicio Separe Terminador"	La copiadora no funciona debido a problemas de terminador (opcional). Hable con su representante de servicio.	—
"Excede capacidad papel Retire papel del terminador"	El número de hojas en el terminador (opcional) supera la capacidad. Sáquelas.	—
"Retire papel de la band. Inter. del Terminador" "Retire el papel del Terminador"	El papel se ha atascado dentro del terminador (opcional). Vea el manual de instrucciones del terminador para retirar el papel.	—
"Grapadora vacía. (Frente) Agregue grapas." "Grapadora vacía. (Reves) Agregue grapas."	No hay grapas en el lugar indicado del terminador (opcional). Vea el manual de instrucciones del terminador para la colocación de grapas.	—
"No puede engrapar ##:máxima (Engrapar)"	No puede grapar porque el número de copias en el modo de grapado ha superado su capacidad máxima. Presione la tecla de copiado y cancele el modo de grapado para volver a empezar el copiado.	—
"No puede engrapar este tamaño." "No puede perforar este tamaño."	El grapado y perforado no funcionan con papel de tamaño pequeño tales como 5 1/2" x 8 1/2". Vea el manual de instrucciones del terminador.	—
"Chequee tanque resid. perfora."	El tanque de residuos de perforadora del terminador (opcional) está lleno de residuos de perforación. Vea el manual de instrucciones del terminador para retirar los residuos de perforación.	—

REPLACING THE TONER CARTRIDGE

REEMPLACEMENT DE LA CARTOUCHE DE TONER

CAMBIO DEL CARTUCHO DE TONER

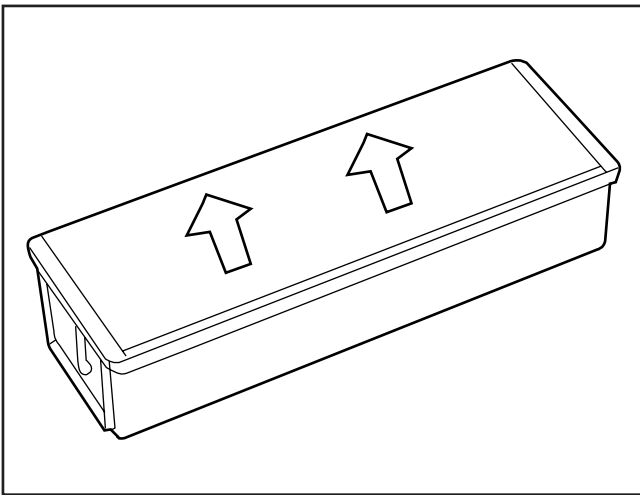

Replace the toner cartridge only when "Add toner to resume copying." is displayed.

* Touch the "?" key to display the toner cartridge replacement procedure on the touch panel.

Remplacer la cartouche de toner seulement lorsque le message "Ajoutez encre pour continuer." s'affiche.

* Effleurer la touche "?" pour faire apparaître la procédure de remplacement de la cartouche de toner sur le panneau de touches à effleurement.

Cambie el cartucho de toner sólo cuando aparezca "Añadir tóner".

* Toque la tecla "?" para que aparezca el procedimiento de cambio del cartucho de toner en la pantalla de toque.

CAUTION

Do not incinerate toner and toner containers. Dangerous sparks may cause burn.

ATTENTION

Ne pas incinérer la poudre ou le bac de poudre. Des étincelles peuvent provoquer un incendie.

PRECAUCION

No se debe quemar el cartucho ni su contenido. el material es combustible.

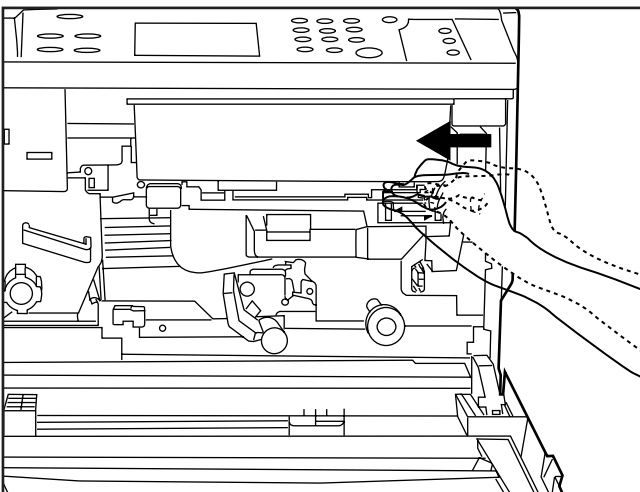

1. Open the front cover. Turn the toner cartridge release lever leftward as far as it will go. The old cartridge will be released.

1. Ouvrir le panneau avant. Tourner le levier de libération de la cartouche de toner à fond vers la gauche. La cartouche usagée sera libérée.

1. Abra la cubierta frontal. Gire la palanca de liberación del cartucho de toner hacia la izquierda hasta su tope. Se soltará el cartucho viejo.

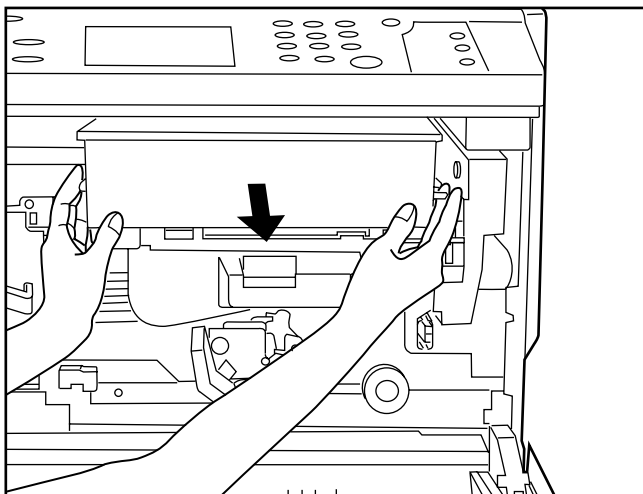

2. Raise the old cartridge up slightly and pull it out towards you.

2. Soulever légèrement la cartouche usagée et la tirer vers soi.

2. Levante ligeramente el cartucho viejo y tire hacia sí.

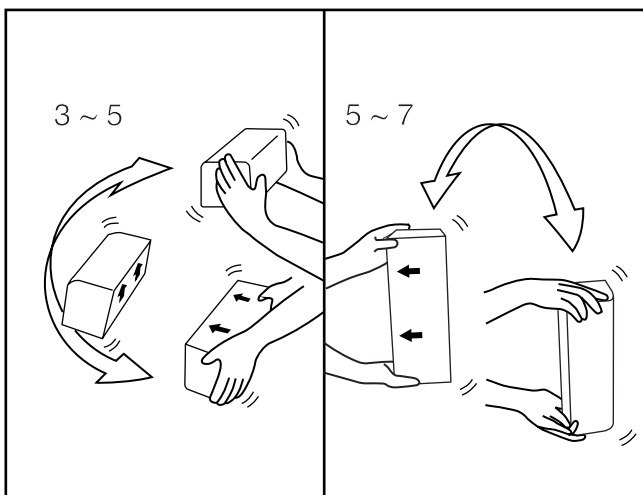

3. Hold the new cartridge horizontally, and shake it up and down 3-5 times, turning it over each time.

4. Similarly, shake the new cartridge from side to side 5-7 times, turning it over each time.

3. Tenir la cartouche neuve horizontalement et la secouer verticalement 3 à 5 fois en la retournant à chaque fois.

4. De la même manière, secouer la cartouche neuve latéralement 5 à 7 fois en la retournant à chaque fois.

3. Sujete el nuevo cartucho horizontalmente y gire hacia arriba y abajo 3-5 veces, invirtiéndolo cada vez.

4. De la misma forma, agite el nuevo cartucho de lado a lado 5-7 veces, invirtiéndolo cada vez.

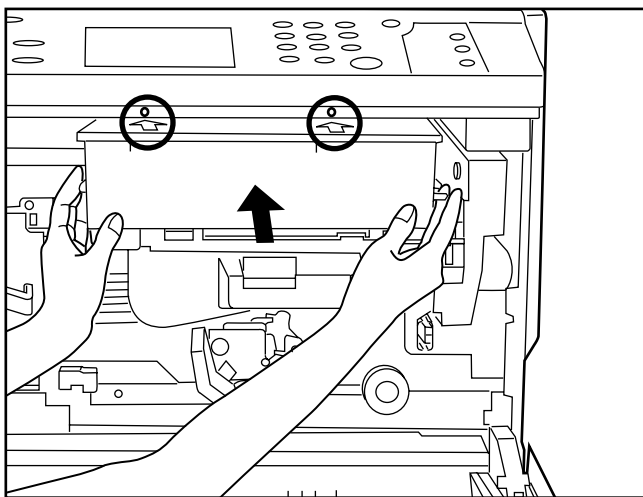

5. Fit the new cartridge into the copier to align the 2 arrows on new toner cartridge and the 2 marks on the cartridge port.

5. Placer la cartouche neuve dans le copieur en alignant les deux flèches marquées sur la cartouche de toner neuve sur les deux repères marqués sur l'orifice de la cartouche.

5. Coloque el nuevo cartucho en la copiadora para alinear las 2 flechas en el nuevo cartucho de toner y las 2 marcas en el orificio de cartucho.

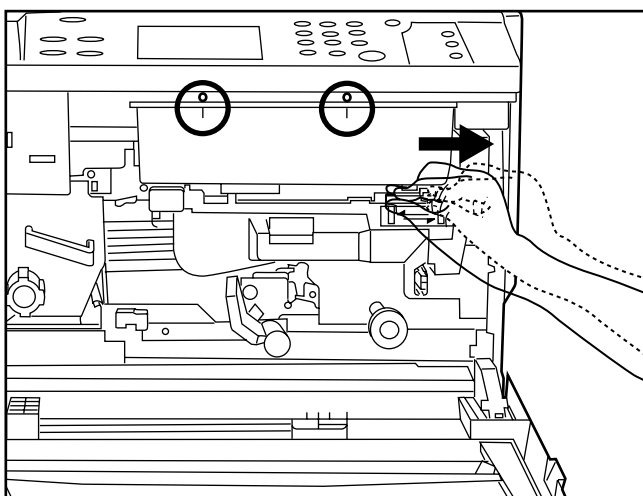

6. Tip the cartridge release lever to the right. The new cartridge will be clamped.

* Check that the 2 marks on the front of the toner cartridge are aligned with the 2 marks on the cartridge port.

7. Close the front cover.

6. Incliner le levier de libération de la cartouche vers la droite. La cartouche neuve sera pincée.

* Vérifier si les deux repères marqués sur l'avant de la cartouche de toner sont bien alignés sur les deux repères marqués sur l'orifice de la cartouche.

7. Refermer le panneau avant.

6. Mueva la palanca de liberación del cartucho hacia la derecha. El nuevo cartucho quedará apretado.

* Verifique que las 2 marcas en el frente del cartucho de toner están alineadas las 2 marcas en el terminal del cartucho.

7. Cierre la cubierta frontal.

WHEN PAPER MISFEEDS

If a paper misfeed occurs, copying will stop. A misfeed message will appear on the touch panel as well as misfeed locations are indicated. Remove the misfed paper referring to page 170, "(3) Remove procedures" with the main switch ON (1).

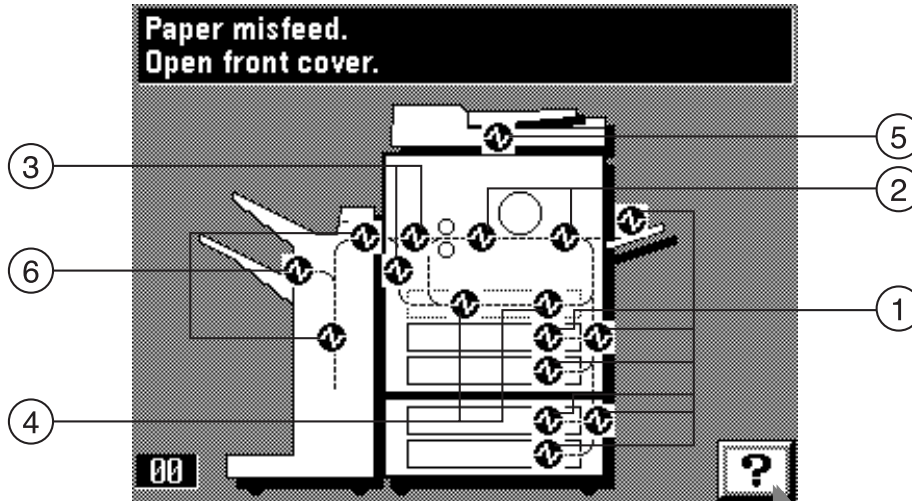
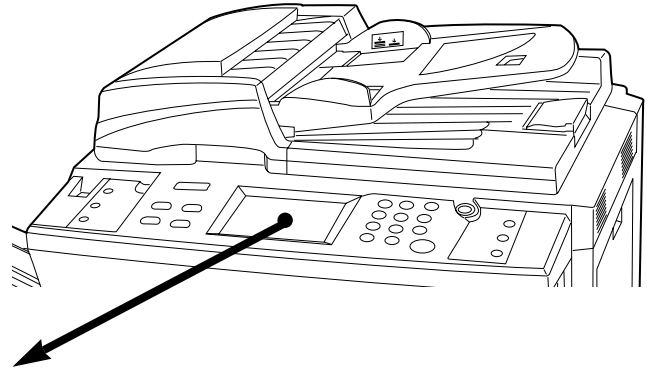

● Touch the “?” key to display the misfed paper removal procedure on the touch panel.

(1) Misfeed location indicators

- ① Misfeed in paper feed section (page 170)
- ② Misfeed in paper transfer section (page 174)
- ③ Misfeed in fixing unit/ejection section (page 176)
- ④ Misfeed in duplex unit (page 178)
- ⑤ Misfeed in DF (page 180)
- ⑥ Misfeed in finisher (optional) (page 182)

(2) Cautions

⚠ WARNING

High voltage is present in the charger section. Take sufficient care when working in this area, as there is a danger of electrical shock.

⚠ CAUTION

The copier's fixing unit is extremely hot. Take sufficient care when working in this area, as there is a danger of getting burned.

- * Do not reuse misfed paper.
- * If paper gets torn during removal, be sure to remove any loose scraps from inside the copier, or they could cause further misfeeds later.
- * After removal of misfed paper, warm-up will begin, the misfeed message will disappear, and the copier will return to the same settings as before the misfeed.
- * Even if a misfeed occurs in the finisher, do not reset the misfed copy into the tray, as it will be automatically copied again.

LORSQUE LE PAPIER EST COINCE

Lorsque le papier se coince, la copie s'arrête. Un message signalant le bouchage apparaît sur le panneau de touches à effleurement, avec l'emplacement du bouchage. Retirer le papier coincé en se reportant à la section "(3) Procédures de retrait" à la page 170, en laissant l'interrupteur principal sur marche (1).

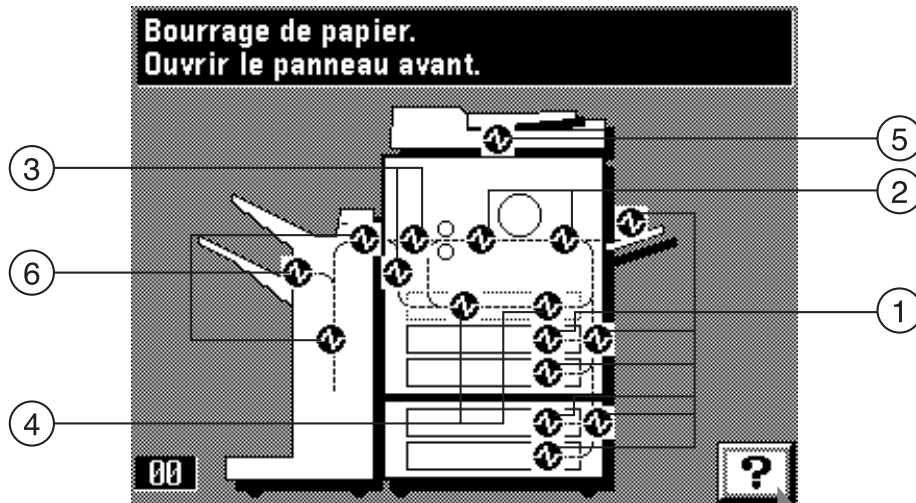
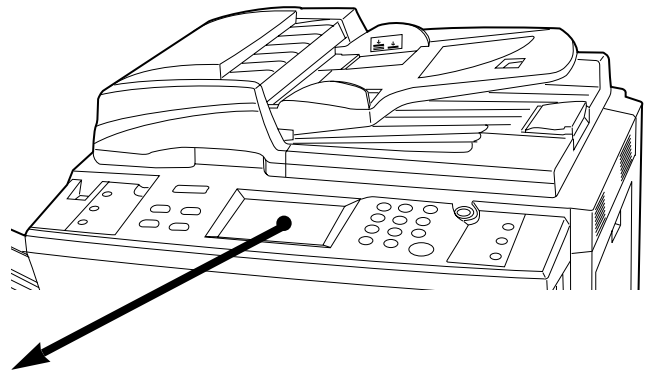

(1) Indicateurs d'emplacement du bouchage

- ① Bouchage dans la section d'alimentation du papier (page 170)
- ② Bouchage dans la section de transfert du papier (page 174)
- ③ Bouchage dans l'unité de fixation/éjection (page 176)
- ④ Bouchage dans l'unité recto/verso (page 178)
- ⑤ Bouchage dans le DF (page 180)
- ⑥ Bouchage dans le finisseur (en option) (page 182)

● Effleurer la touche "?" pour faire apparaître la procédure de retrait du papier coincé sur le panneau de touches à effleurement.

(2) Précautions

⚠ ATTENTION

Une haute tension règne dans l'unité de chargeur. Soyez prudent lorsque vous travaillez dans cette zone, car il y a un risque de décharge électrique.

⚠ ATTENTION

L'unité de fixation du copieur est brûlante. Soyez prudent lorsque vous travaillez dans cette zone, car il y a un risque de brûlure.

* Ne pas réutiliser le papier précédemment décoincé.

* Si le papier se déchire lors du retrait, veiller à retirer tous les morceaux déchirés du copieur, sinon un nouveau bouchage risquera de se produire.

* Après qu'on ait retiré le papier coincé, le chauffage commence, le message de bouchage disparaît et le copieur retrouve les mêmes réglages qu'avant le bouchage.

* Même si un bouchage se produit dans le finisseur, ne pas remettre les feuilles de papier précédemment dégagées dans les cases de tri, car elles seront à nouveau copiées automatiquement.

CUANDO SE PRODUCE UN ATASCO DEL PAPEL

Si se produce un atasco del papel, dejará de copiar. Aparecerá un mensaje que le avisa del atasco en la pantalla de toque, junto con el lugar del atasco. Elimine el atasco de papel consultando la página 170, "(3) Procedimientos de eliminación" con el interruptor principal conectado (1).

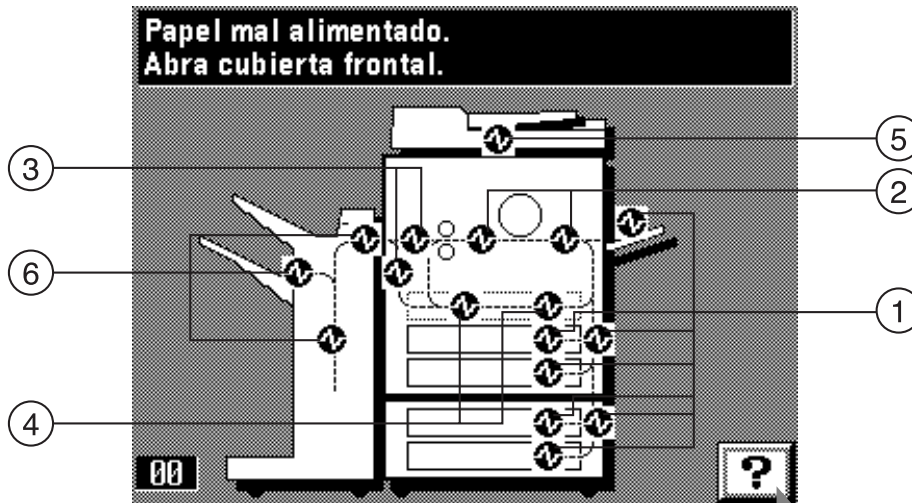
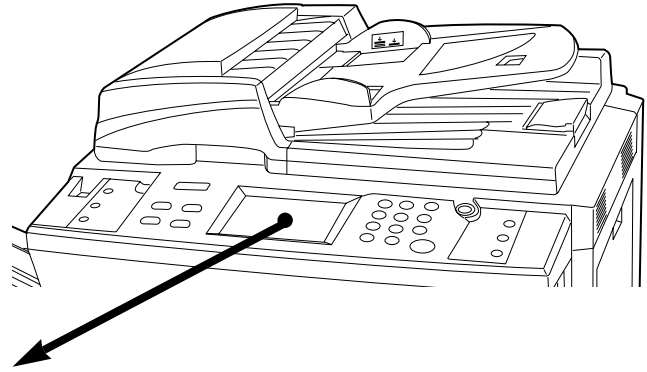

(1) Indicaciones de ubicación del atasco

- ① Atasco en la sección del alimentador de documentos (página 170)
- ② Atasco en la sección de transferencia de papel (página 174)
- ③ Atasco en la unidad de fijación/sección de salida (página 176)
- ④ Atasco en la unidad duplex (página 178)
- ⑤ Atasco en el DF (página 180)
- ⑥ Atasco en el terminador (opcional) (página 182)

● Toque la tecla "?" para que aparezca el procedimiento de eliminación del atasco de papel en la pantalla de toque.

(2) Precauciones

⚠ PRECAUCION

En la sección del cargador hay alta tensión. Sea extremadamente prudente cuando trabaje en esta zona, ya que existe el riesgo de que se produzcan descargas eléctricas.

⚠ PRECAUCION

La unidad de fijación de la copiadora está extremadamente caliente. Preste la debida atención cuando trabaje en esta zona, ya que existe el riesgo de quemarse.

* No vuelva a utilizar el papel atascado.

* Si se rasga el papel durante la eliminación, elimine todos los restos de papel dentro de la copiadora ya que pueden ser la causa de atascos en el futuro.

* Después de eliminar el papel atascado, empezará el calentamiento, se apagará el mensaje de atasco y la copiadora vuelve a los mismos ajustes de antes del atasco.

* Aunque se produzca un atasco en el terminador, no devuelva la copia atascada en la bandeja ya que se copiará automáticamente de nuevo.

**Misfeed in paper drawer.
Remove paper.**

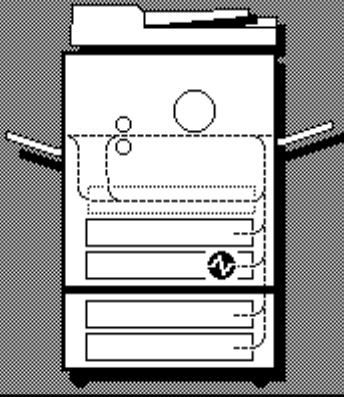

00

?

(3) Removal procedures

① Misfeed in paper feed section

● Misfeed in drawer

If "Misfeed in paper drawer. Remove paper." and the misfeed location indicator shown in the illustration appear, misfeed has occurred in the drawer.

(3) Procédures de retrait

① Bourrage dans la section d'alimentation du papier

● Bourrage dans le tiroir

Si le message "Bourrage dans le tiroir. Retirez le papier." et l'indicateur d'emplacement de bourrage apparaissent, un bourrage s'est produit dans le tiroir.

(3) Procedimientos para la eliminación

① Atasco en la sección del alimentador de documentos

● Atasco en la gaveta

Si aparece "Alimentación errónea en gaveta Sacar papel atascado." y el indicador de ubicación del atasco de la figura, se ha producido un atasco en la gaveta.

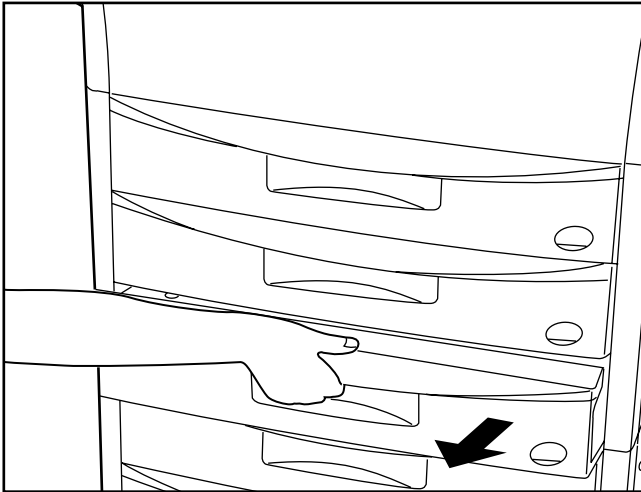

1. Pull out the drawer currently being used (drawer indicated in the misfeed location indicator).

1. Ouvrir le tiroir actuellement utilisé (ce tiroir est indiqué par l'indication d'emplacement de bourrage).

1. Abra la gaveta que se está utilizando en ese momento (gaveta indicada en el indicador de ubicación del atasco).

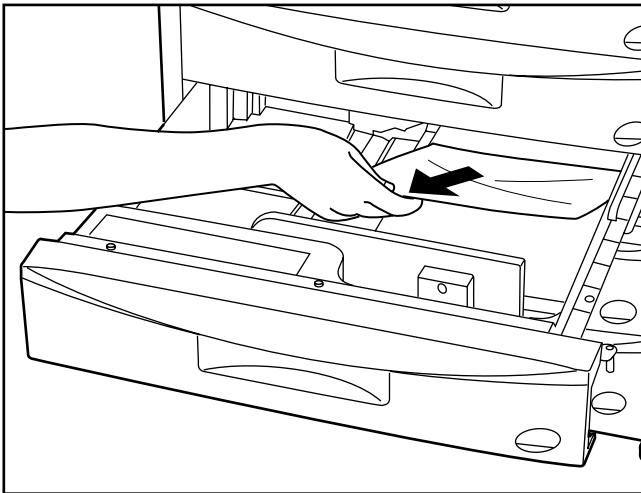

2. Remove the misfed paper without tearing it.

* If the paper does tear, remove any scraps of torn paper from inside the copier.

3. Push the drawer back in firmly.

2. Retirer le papier coincé sans le déchirer.

* Si le papier se déchire, retirer tous les morceaux de papier déchiré de l'intérieur du copieur.

3. Repousser le tiroir à fond dans le copieur.

2. Elimine el papel atascado sin rasgarlo.

* Si el papel se rasga, elimine los restos de papel del interior de la copiadora.

3. Cierre firmemente la gaveta.

**Paper misfeed.
Open right cover.**

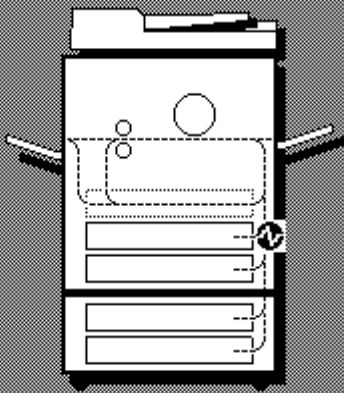

00

?

● Misfeed in right cover

If "Paper misfeed. Open right cover." appears, misfeed has occurred in the right cover.

● Bourrage dans le panneau droit.

Si le message "Bourrage de papier. Ouvrez le couvercle droit." apparaît, un bourrage s'est produit dans le panneau droit.

● Atasco en la cubierta derecha

Si aparece "Papel mal alimentado. Abra cubierta derecha.", se ha producido un atasco en la cubierta derecha.

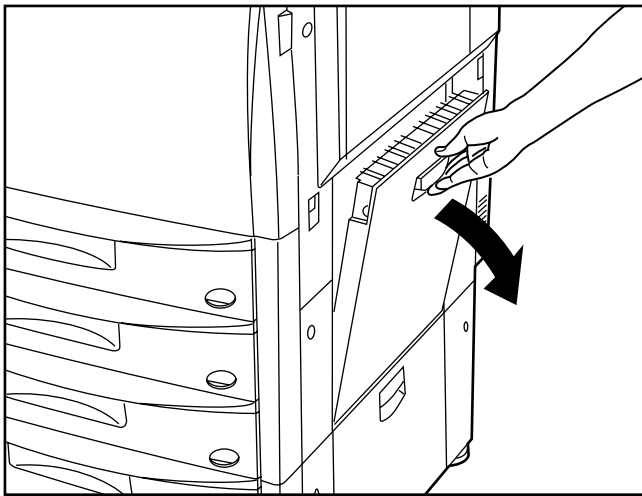

1. Open the right cover.

1. Ouvrir le panneau droit.

1. Abra la cubierta derecha.

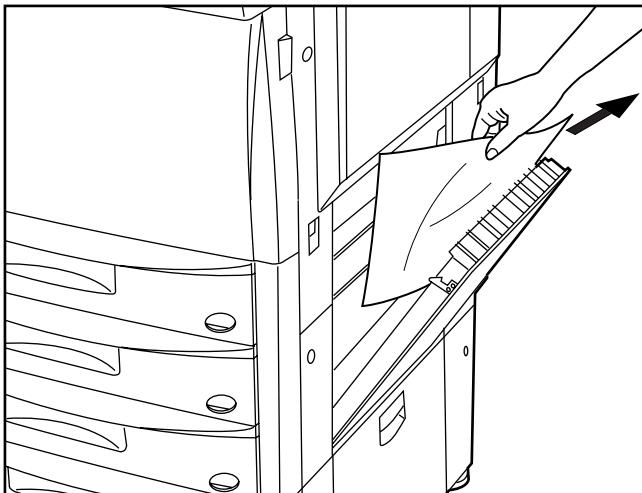

2. Remove the misfed paper without tearing it.

* If the paper does tear, remove any scraps of torn paper from inside the copier.

3. Close the right cover.

2. Retirer le papier coincé sans le déchirer.

* Si le papier se déchire, retirer tous les morceaux de papier déchiré de l'intérieur du copieur.

3. Refermer le panneau droit.

2. Elimine el papel atascado sin rasgarlo.

* Si el papel se rasga, elimine los restos de papel del interior de la copiadora.

3. Cierre la cubierta derecha.

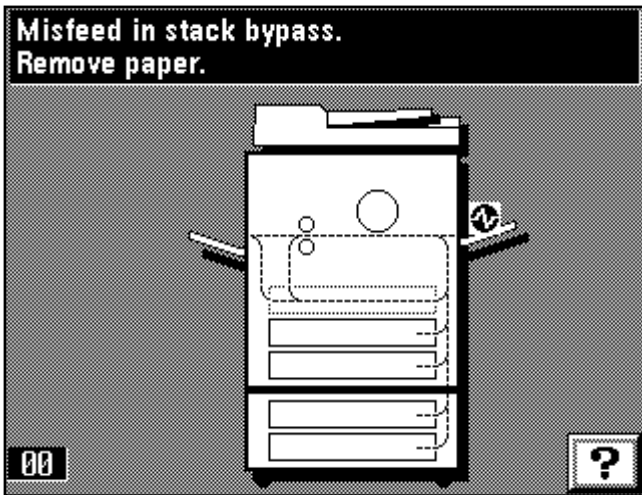

● **Misfeed in stack bypass tray**

If "Misfeed in stack bypass. Remove paper." appears, misfeed has occurred in the stack bypass tray.

● **Bourrage dans le plateau d'alimentation manuelle**

Si le message "Bourrage de papier au bypass. Enlevez le papier." apparaît, un bourrage s'est produit dans le plateau d'alimentation manuelle.

● **Atasco en la bandeja de alimentación multi-hojas**

Si aparece "Aliment. errónea en bypass. Retire el papel.", se ha producido un atasco en la bandeja de alimentación multi-hojas.

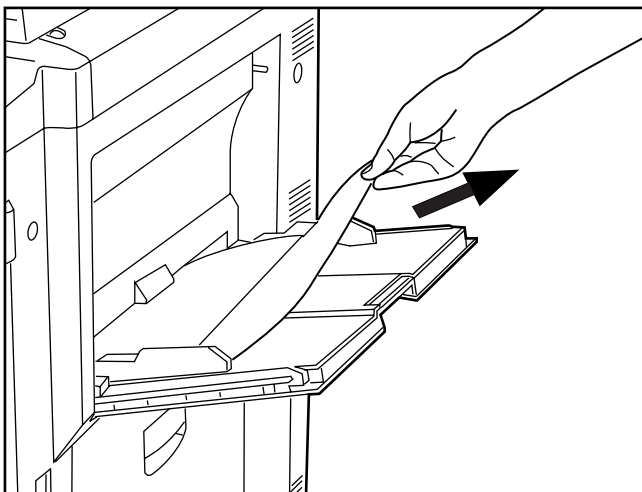

1. Remove all the paper remaining in the stack bypass tray.

* If the paper is difficult to remove, do not try to pull it out by force in accordance with the instructions on page 174, "② Misfeed in paper transfer section".

1. Retirer tout le papier restant dans le plateau d'alimentation manuelle.

* Si le papier est difficile à retirer, ne pas forcer; suivre les instructions de la page 174, "② Bourrage dans la section de transfert du papier".

1. Saque todo el papel que queda en la bandeja de alimentación multi-hojas.

* Si tiene problemas para sacar el papel, no trate de sacarlo a la fuerza, de acuerdo con las instrucciones de la página 174, "② Atasco en la sección de transferencia de papel".

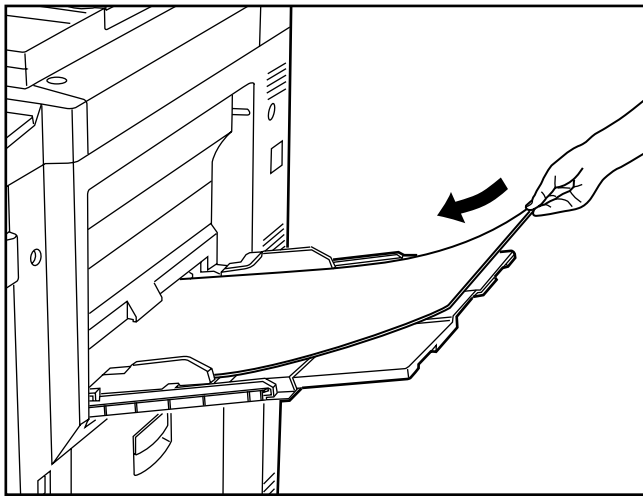

2. Check that the paper misfeed message has disappeared from the touch panel. Then, re-load the paper into the stack bypass tray.

2. S'assurer que le message de bourrage a disparu du panneau de touches à effleurement. Remettre ensuite le papier en place dans le plateau d'alimentation manuelle.

2. Verifique que se ha apagado el mensaje de atasco de papel de la pantalla de toque. Vuelva a colocar el papel en la bandeja de alimentación multi-hojas.

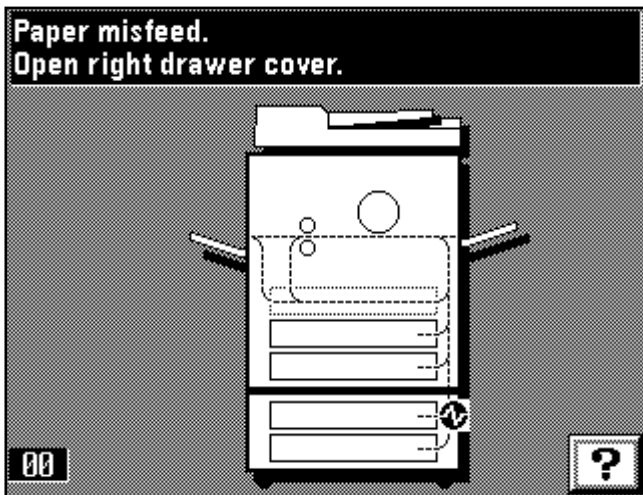

● **Paper misfeed in desk right cover**

If "Paper misfeed. Open right drawer cover." and the misfeed location indicator shown in the illustration appear, misfeed has occurred in the desk right cover.

* They will appear only when using the drawer-type paper feed desk.

● **Bourrage dans le panneau droit de la console**

Si le message "Bourrage de papier. Ouvrez le tiroir droit." et l'indicateur d'emplacement de bourrage indiqué sur l'illustration apparaissent, un bourrage s'est produit dans le panneau droit de la console.

* Ils apparaissent seulement lorsqu'on utilise la console d'alimentation papier de type tiroir.

● **Atasco de papel en la cubierta derecha de cajón**

Si aparecen "Papel mal alimentado. Abra cubierta derecha gaveta." y el indicador de ubicación del atasco de la figura, se ha producido un atasco en la cubierta derecha de cajón.

* Aparecerán sólo cuando utilice el cajón de alimentación de papel tipo gaveta.

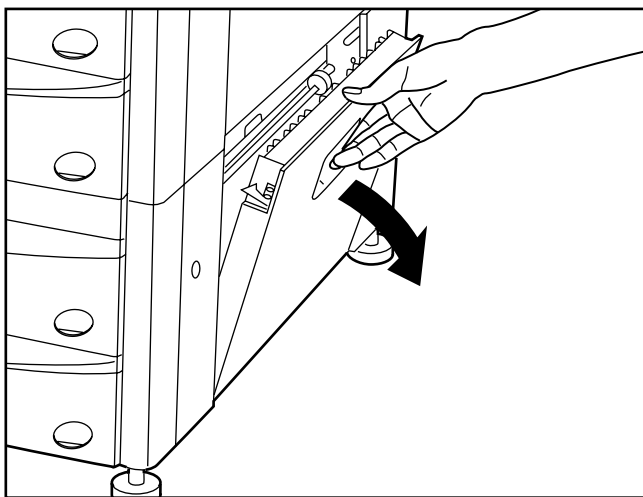

1. Open the desk right cover.

1. Ouvrir le panneau droit de la console.

1. Abra la cubierta derecha de cajón.

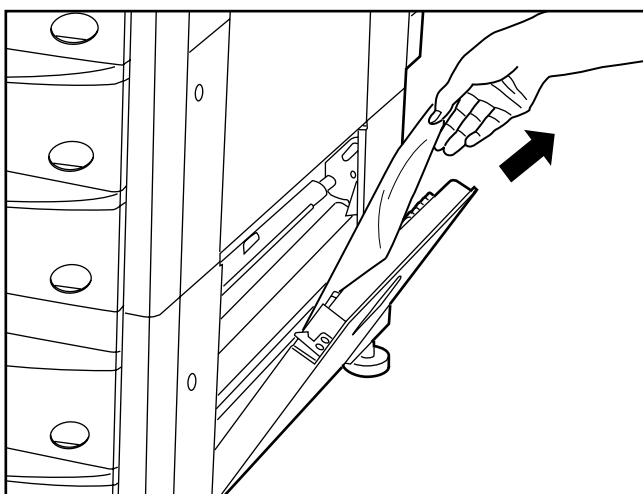

2. Remove the misfed paper without tearing it.

* If the paper does tear, remove any scraps of torn paper from inside the copier.

3. Close the desk right cover.

2. Retirer le papier coincé sans le déchirer.

* Si le papier se déchire, retirer tous les morceaux de papier déchiré de l'intérieur du copieur.

3. Refermer le panneau droit de la console.

2. Elimine el papel atascado sin rasgarlo.

* Si el papel se rasga, elimine los restos de papel del interior de la copiadora.

3. Cierre la cubierta derecha de cajón.

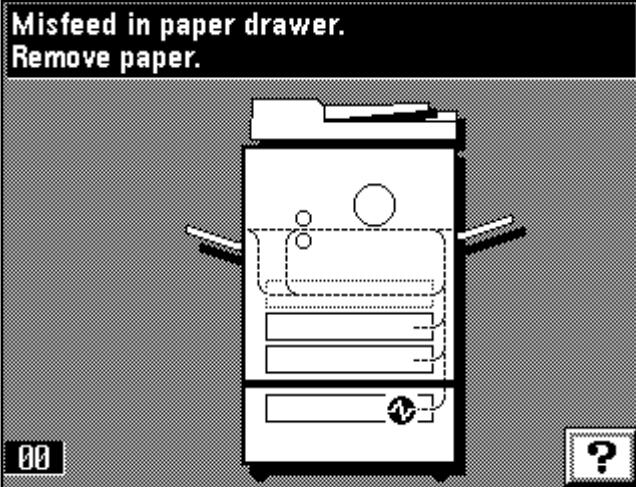

● **Misfeed in deck**

If "Misfeed in paper drawer. Remove paper." and the misfeed location indicator shown in the illustration appear, misfeed has occurred in the deck.
* It is displayed only when using the deck-type paper desk.

● **Bourrage dans le grand tiroir**

Si le message "Bourrage dans le tiroir. Retirez le papier." et l'indicateur d'emplacement de bourrage indiqué dans l'illustration apparaissent, un bourrage s'est produit dans le grand tiroir.

* Ils apparaissent seulement lorsqu'on utilise la console papier de type grand tiroir.

● **Atasco en el cajón**

Si aparecen "Alimentación errónea en gaveta Sacar papel atascado." y el indicador de ubicación del atasco de la figura, se ha producido un atasco en el cajón.

* Aparece sólo cuando utilice el cajón de papel tipo plataforma.

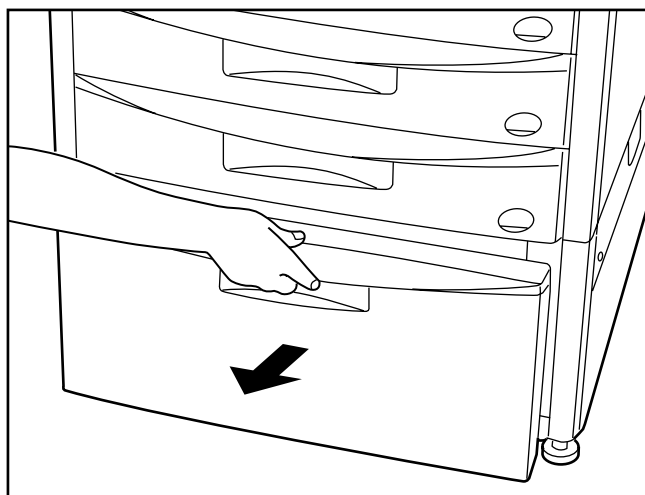

1. Pull out the deck of paper desk.

1. Retirer le grand tiroir de la console papier.

1. Saque la plataforma del cajón de papel.

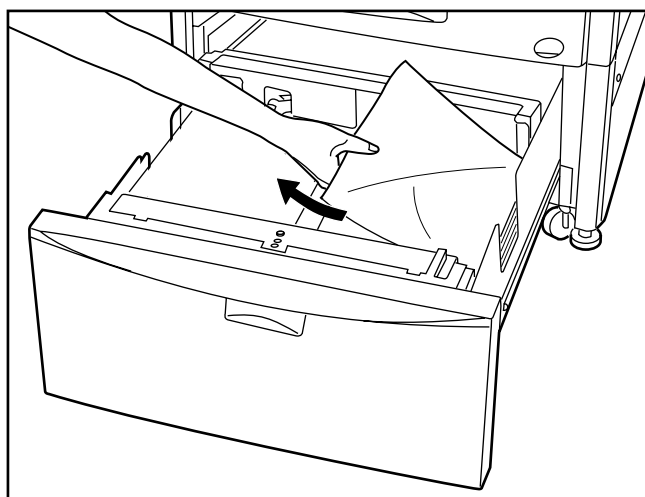

2. Remove the misfed paper without tearing it.
3. Push the deck all the way back in.

2. Retirer le papier coincé sans le déchirer.
3. Repousser le grand tiroir à fond dans le copieur.

2. Elimine el papel atascado sin rasgarlo.
3. Cierre el cajón hasta el tope.



● **Paper misfeed in right deck cover**

If "Paper misfeed. Open right deck cover." and the misfeed location indicator shown in the illustration appear, misfeed has occurred in the right deck cover.

* It is displayed only when using the deck-type paper desk.

● **Bourrage dans le panneau du grand tiroir droit**

Si le message "Bourrage dans le tiroir. Ouvr. couverc du plateau droit" et l'indicateur d'emplacement de bourrage indiqué dans l'illustration apparaissent, un bourrage s'est produit dans le grand tiroir.

* Ils apparaissent seulement lorsqu'on utilise la console papier de type grand tiroir.

● **Atasco de papel en la cubierta derecha del cajón**

Si aparecen "Papel mal alimentado. Abra cubierta derecha apilador" y el indicador de ubicación del atasco de la figura, se ha producido un atasco en la cubierta derecha del cajón.

* Aparece sólo cuando utilice el cajón de papel tipo plataforma.

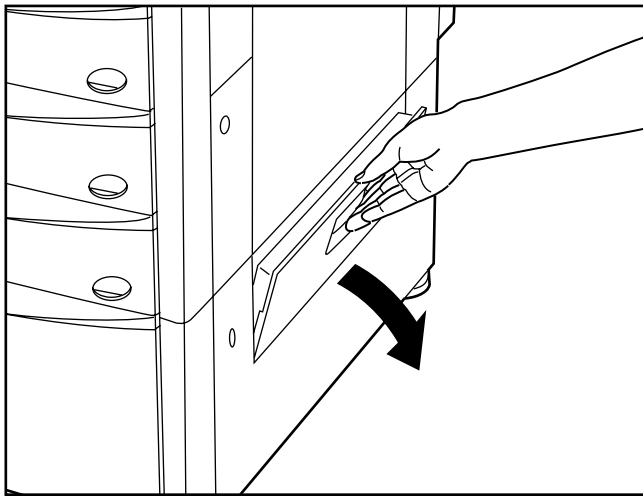

1. Open the right deck cover.

1. Ouvrir le panneau du grand tiroir droit.

1. Abra la cubierta derecha del cajón.



2. Remove the misfed paper without tearing it.

* If the paper does tear, remove any scraps of torn paper from inside the copier.

3. Close the right deck cover.

2. Retirer le papier coincé sans le déchirer.

* Si le papier se déchire, retirer tous les morceaux de papier déchiré de l'intérieur du copieur.

3. Refermer le panneau du grand tiroir droit.

2. Elimine el papel atascado sin rasgarlo.

* Si el papel se rasga, elimine los restos de papel del interior de la copiadora.

3. Cierre la cubierta derecha del cajón.

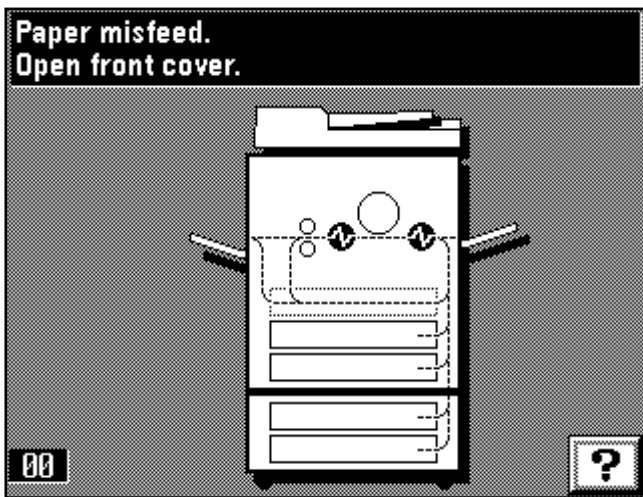

② Misfeed in paper transfer section

If "Paper misfeed. Open front cover." and the misfeed location indicator shown in the illustration appear, misfeed occur in the paper transfer section.

② Bouchage dans la section de transfert du papier

Si le message "Bouchage de papier. Ouvrir le panneau avant." et l'indicateur d'emplacement de bouchage indiquée sur l'illustration apparaissent, un bouchage s'est produit dans la section de transfert du papier.

② Atasco en la sección de transferencia de papel

Si aparecen "Papel mal alimentado. Abra cubierta frontal." y el indicador de ubicación del atasco de la figura, se ha producido un atasco en la sección de transferencia de papel.

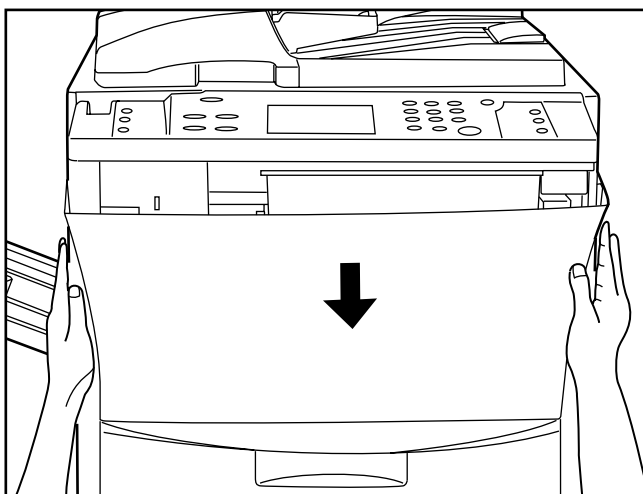

1. Open the front cover.

⚠ WARNING

High voltage is present in the charger section. Take sufficient care when working in this area, as there is a danger of electrical shock.

1. Ouvrir le panneau avant.

⚠ ATTENTION

Une haute tension règne dans l'unité de chargeur. Soyez prudent lorsque vous travaillez dans cette zone, car il y a risque de décharge électrique.

1. Abra la cubierta frontal.

⚠ PRECAUCION

En la sección del cargador hay alta tensión. Sea extremadamente prudente cuando trabaje en esta zona, ya que existe el riesgo de que se produzcan descargas eléctricas.

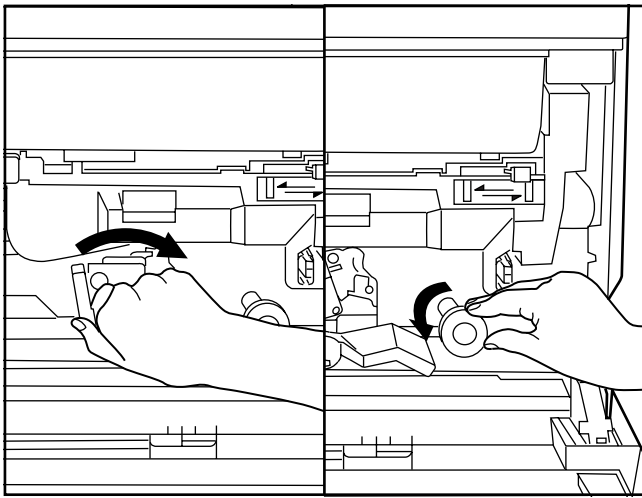

2. Tip the paper transfer section release lever to the right.
3. Turn the paper feed section knob in the direction of the arrow, to make the misfed paper emerge.

2. Incliner le levier de libération de la section de transfert du papier vers la droite.
3. Tourner le bouton de la section d'alimentation de papier dans le sens de la flèche, afin de faire sortir le papier.

2. Mueva la palanca de liberación de la sección de transferencia de papel hacia la derecha.
3. Gire la perilla de la sección del alimentador de documentos en el sentido de la flecha, para que salga el papel atascado.

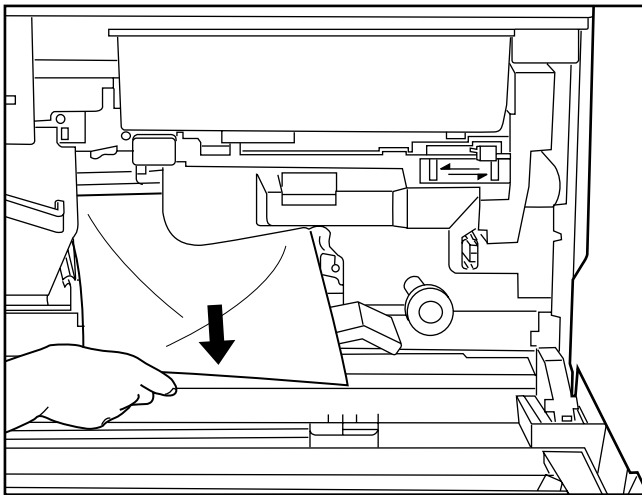

4. Remove the misfed paper without tearing it.
* If the paper does tear, remove any scraps of torn paper from inside the copier.
* If the misfed paper can be removed up to this point, go to step 8. If not, go to next step.

4. Retirer le papier sans le déchirer.
* Si le papier se déchire, retirer tous les morceaux de papier déchiré de l'intérieur du copieur.
* Si le papier coincé peut être retiré à partir de ce point, passer à l'étape 8. Sinon, passer à l'étape suivante.

4. Elimine el papel atascado sin rasgarlo.
* Si el papel se rasga, elimine los restos de papel del interior de la copiadora.
* Si puede eliminar el papel atasco en este punto, vaya al paso 8. En caso contrario, vaya al siguiente paso.

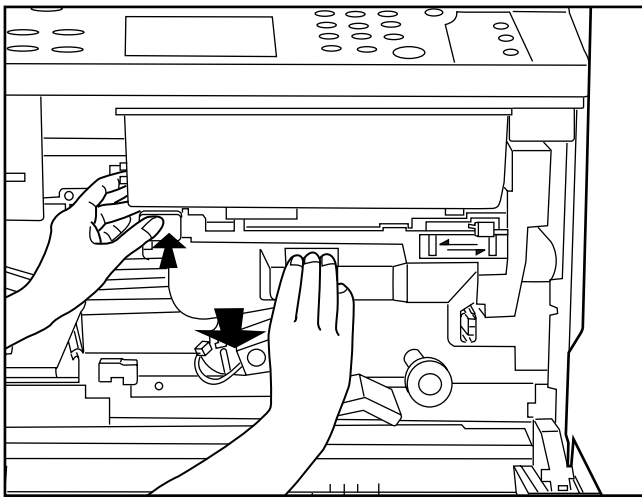

5. Press the paper transfer section release button to pull out the transfer section.
Caution: The drum (green) is highly sensitive to light and dirt. Be careful not to expose it to strong light such as room lighting or not to touch the drum with hands. Return the transfer section to the original position securely immediately after removing misfed paper.

5. Appuyer sur le levier de libération de la section de transfert du papier pour retirer la section de transfert.
Attention: Le tambour (vert) est extrêmement sensible à la lumière et à la poussière.
Veiller à ne pas l'exposer à un éclairage puissant tel que celui d'une salle et de ne pas le toucher avec les mains. Après avoir retiré le papier coincé, remettre la section de transfert à sa position initiale.

5. Presione el botón de liberación de la sección de transferencia de papel para sacar la sección de transferencia.
Precaución: El tambor (verde) es muy sensible a la luz y suciedad. Tenga cuidado de no exponerlo a una luz fuerte como la luz de la habitación y no toque el tambor con sus manos. Devuelva la sección de transferencia a su posición original firmemente, inmediatamente después de eliminar el atasco de papel.

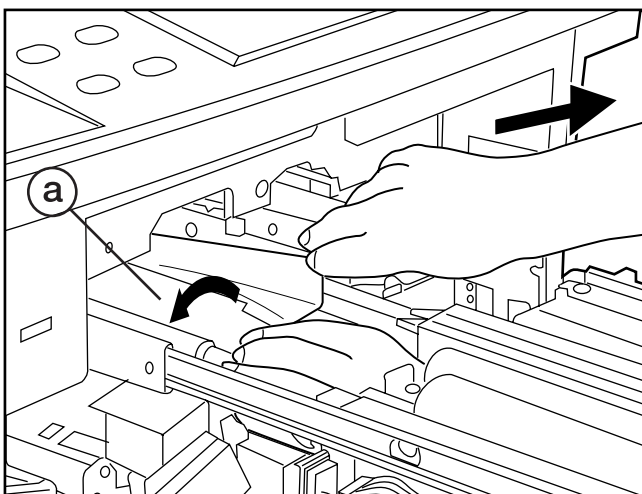

6. Remove the misfed paper without tearing it, lifting the transfer cover (a) in the direction of the arrow (left).
Return the transfer cover to the original position.

6. Retirer le papier coincé sans le déchirer, en soulevant le panneau de transfert (a) dans le sens de la flèche (gauche).
Remettre le panneau de transfert à sa position initiale.

6. Elimine el papel atascado sin rasgarlo, levantando la cubierta de transferencia (a) en el sentido de la flecha (izquierda).
Vuelva la cubierta de transferencia a su posición original.

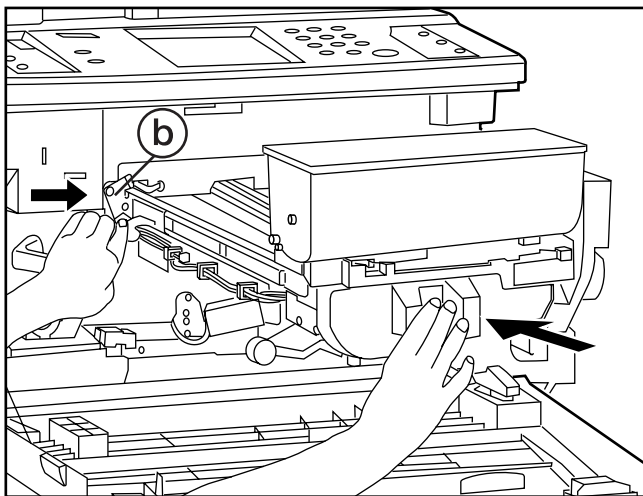

7. Return the transfer section slowly to the original position turning the transfer section safety release plate (b) in the direction of the arrow.

7. Remettre doucement la section de transfert à sa position initiale en tournant la plaque (b) de libération de sécurité de la section de transfert dans le sens de la flèche.

7. Vuelva la sección de transferencia lentamente a la posición original girando la placa (b) de liberación de seguridad de la sección de transferencia en el sentido de la flecha.

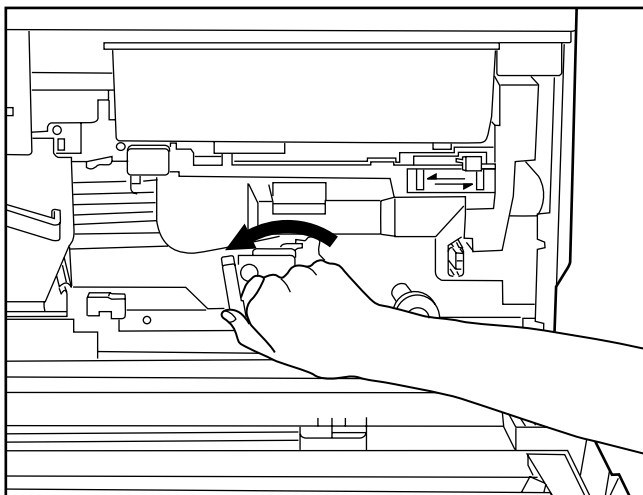

8. Tip the paper transfer section release lever to its original position.
9. Close the front cover.

8. Incliner le levier de libération de la section de transfert du papier à sa position initiale.
9. Refermer le panneau avant.

8. Mueva la palanca de liberación de la sección de transferencia de papel a su posición original.
9. Cierre la cubierta frontal.

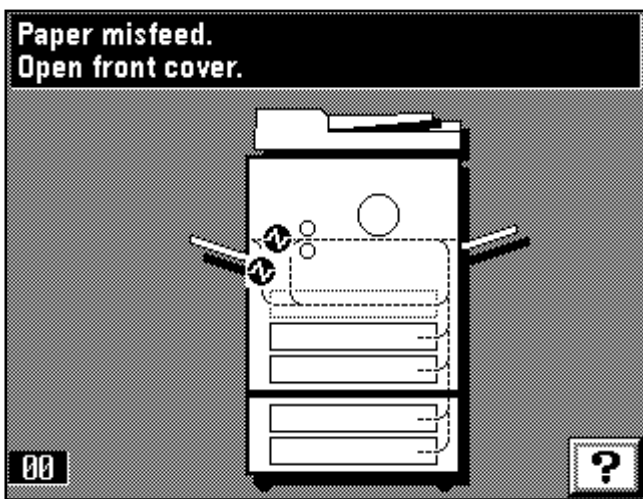

③ **Misfeed in fixing unit/ejection section**

If "Paper misfeed. Open front cover." and the misfeed location indicator shown in the illustration appear, misfeed has occurred in the fixing unit/ejection section.

③ **Bourrage dans l'unité de fixation/éjection**

Si le message "Bourrage de papier. Ouvrir le panneau avant." et l'indicateur d'emplacement de bourrage indiqué sur l'illustration apparaissent, un bourrage s'est produit dans l'unité de fixation/éjection.

③ **Atasco en la unidad de fijación/sección de salida**

Si aparecen "Papel mal alimentado. Abra cubierta frontal." y el indicador de ubicación del atasco de la figura, se ha producido un atasco en la unidad de fijación/sección de salida.

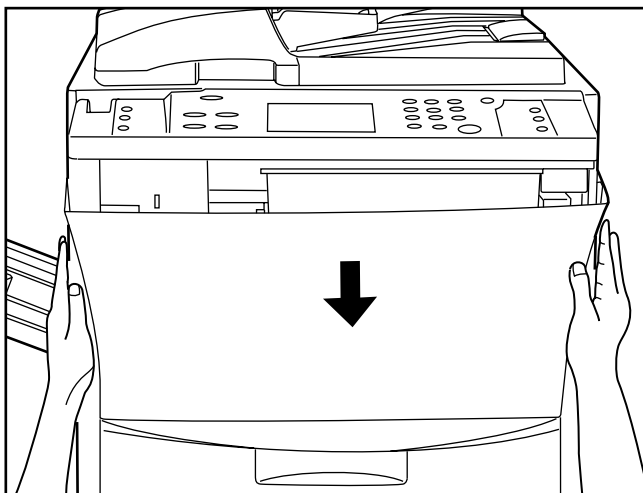

1. Open the front cover.

⚠ WARNING

High voltage is present in the charger section. Take sufficient care when working in this area, as there is a danger of electrical

1. Ouvrir le panneau avant.

⚠ ATTENTION

Une haute tension règne dans l'unité de chargeur. Soyez prudent lorsque vous travaillez dans cette zone, car il y a risque de décharge électrique.

1. Abra la cubierta frontal.

⚠ PRECAUCION

En la sección del cargador hay alta tensión. Sea extremadamente prudente cuando trabaje en esta zona, ya que existe el riesgo de que se produzcan descargas eléctricas.

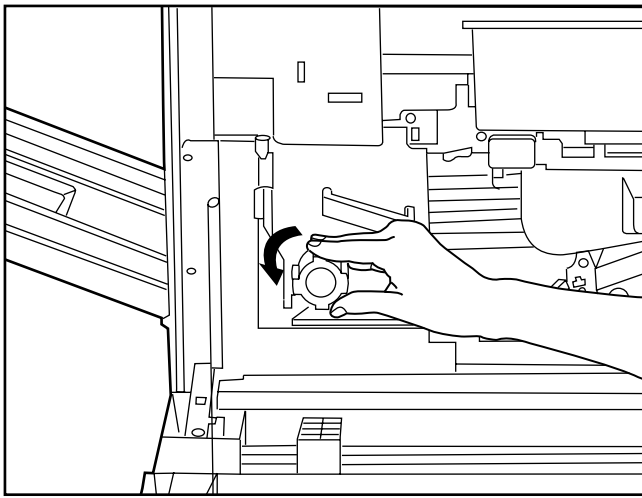

2. Turn the fixing knob in the direction of the arrow, to eject the misfed paper.
The paper will be ejected to the ejection section. Remove the paper.

2. Tourner le bouton de l'unité de fixation dans le sens de la flèche afin d'éjecter le papier coincé.
Le papier sera éjecté dans la section d'éjection. Retirer le papier.

2. Gire la perilla de fijación en el sentido de la flecha, para sacar el papel atascado.
El papel saldrá a la sección de salida. Saque el papel.

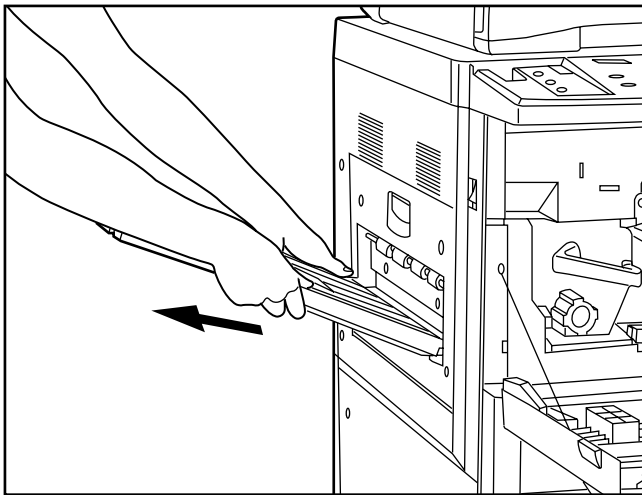

3. If the paper is not ejected, take out the copy tray.
* If the finisher is fitted to the copier, detach it from it.

3. Si le papier n'est pas éjecté, retirer le plateau de copie.
* Si le finisseur est fixé au copieur, le détacher du copieur.

3. Si el papel no sale, saque la bandeja de copias.
* Si se ha instalado el terminador en la copidora, sepárelo.

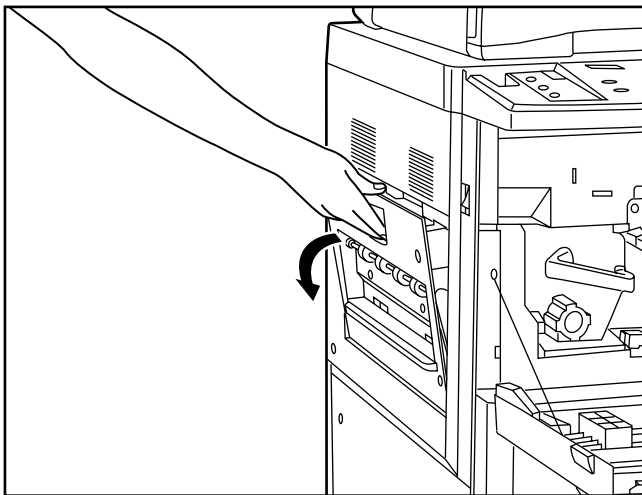

4. Open the left cover. If misfed paper is visible, remove it.
* If the misfed paper is not visible, turn the fixing knob to make the misfed paper emerge.

4. Ouvrir le panneau gauche. Si le papier coincé est visible, le retirer.
* S'il n'est pas visible, tourner le bouton de fixation pour faire émerger le papier coincé.

4. Abra la cubierta izquierda. Si se ve el papel atascado, elimínelo.
* Si no se ve el papel atascado, gire la perilla de fijación para que salga el papel atascado.

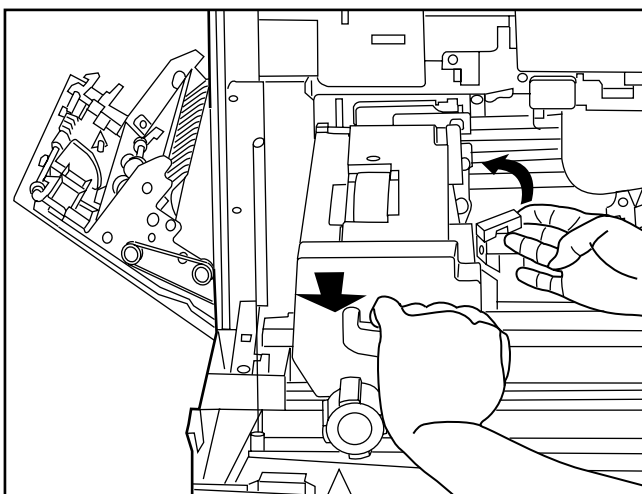

5. Lift the fixing unit release lever in the direction of the arrow to unlock the unit and pull the unit out toward you as far as it will go.

⚠ CAUTION

The copier's fixing unit is extremely hot. Take sufficient care when working in this area, as there is a danger of getting burned.

5. Soulever le levier de libération de l'unité de fixation dans le sens de la flèche pour déverrouiller l'unité et tirer l'unité à fond vers soi.

⚠ ATTENTION

L'unité de fixation du copieur est brûlante. Soyez prudent lorsque vous travaillez dans cette zone, car il y a risque de brûlure.

5. Levante la palanca de liberación de la unidad de fijación en el sentido de la flecha para destrabar la unidad y saque la unidad hacia sí hasta su tope.

⚠ PRECAUCION

La unidad de fijación de la copidora está extremadamente caliente. Preste la debida atención cuando trabaje en esta zona, ya que existe el riesgo de quemarse.

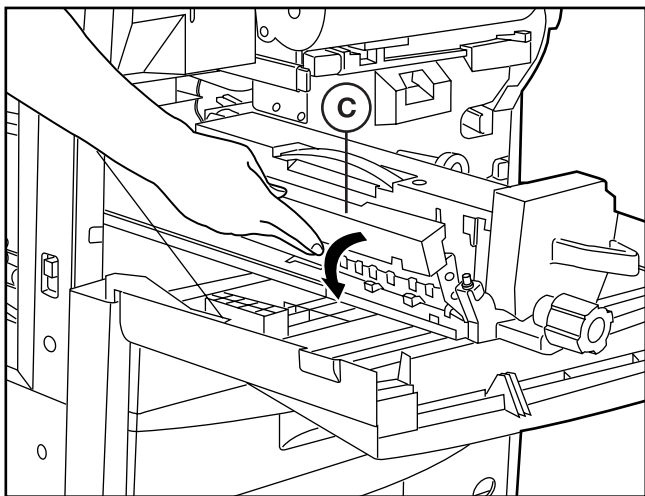

6. Open the fixing cover (C) and remove misfed paper, if there is any, from inside.
7. Close the fixing cover (C) as before.

6. Ouvrir le panneau de l'unité de fixation (C) et si besoin est retirer le papier coincé de l'intérieur du copieur.
7. Refermer le panneau de l'unité de fixation (C) à sa position initiale.

6. Abra la cubierta de fijación (C) y elimine el papel atascado, si hay, del interior.
7. Cierre la cubierta de fijación (C) como estaba antes.

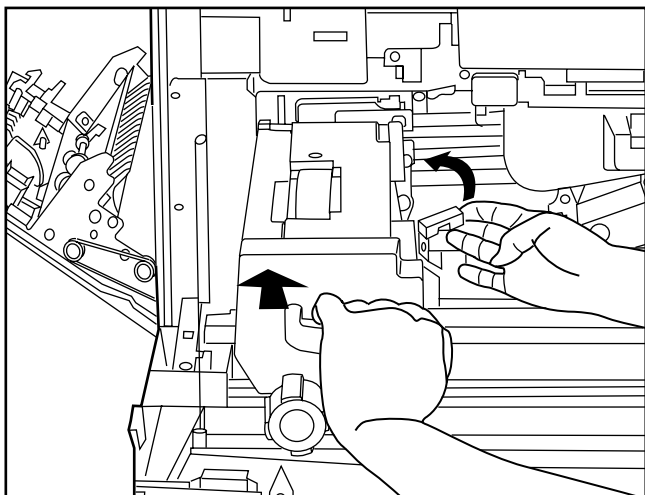

8. Slide the fixing unit carefully back into its original position securely lifting the fixing unit release lever in the direction of arrow.

8. Faire glisser l'unité de fixation doucement jusqu'à sa position initiale en soulevant soigneusement le levier de libération de l'unité de fixation dans le sens de la flèche.

8. Deslice la unidad de fijación cuidadosamente para entrarlo a su posición original levantando firmemente la palanca de liberación de la unidad de fijación en el sentido de la flecha.

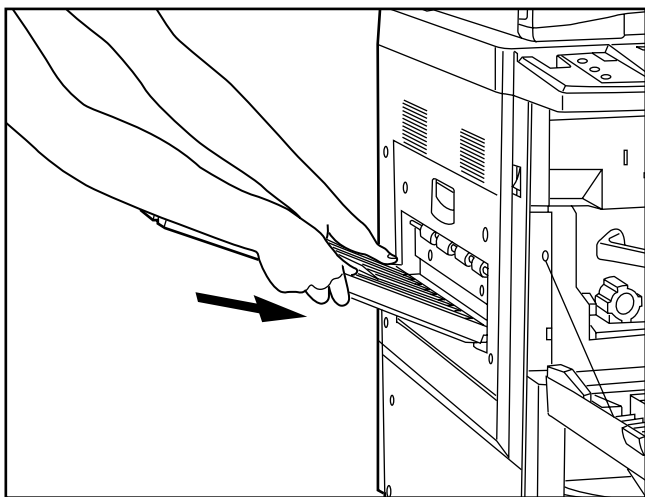

9. Close the left cover and attach the copy tray.
* If the finisher is fitted to the copier, return it to its original position.
10. Close the front cover.

9. Refermer le panneau gauche et fixer le plateau de copie.
* Si le finisseur est installé sur le copieur, le remettre à sa position initiale.
10. Refermer le panneau avant.

9. Cierre la cubierta izquierda y coloque la bandeja de copias.
* Si hay un terminador instalado en la copiadora, vuelva a su posición original.
10. Cierre la cubierta frontal.

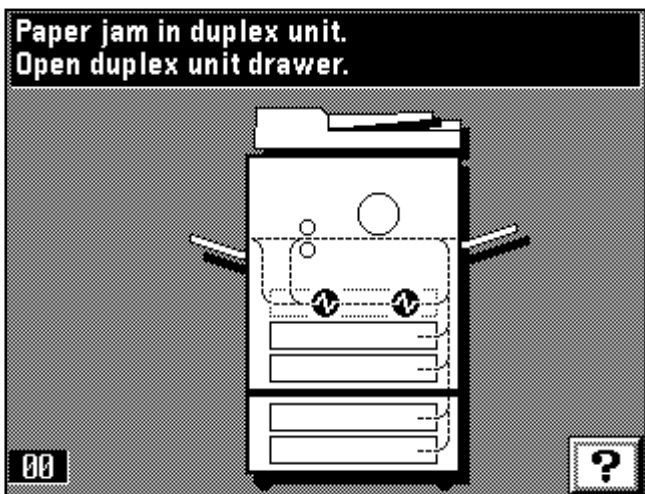

④ Misfeed in duplex unit

If "Paper jam in duplex unit. Open duplex unit drawer." appears, misfeed has occurred in the duplex unit. If this message appears, carry out the procedure below, starting at step 2. (page 179)

* If "Open left cover" appears, carry out the procedure below, starting at step 1.

④ Bourrage dans l'unité recto/verso

Si le message "Blocage dans l'unité rect/ver. Ouvrez le tiroir recto verso." apparaît, un bourrage s'est produit dans l'unité recto/verso.

Si ce message apparaît, effectuer la procédure ci-dessous en commençant par l'étape 2. (Page 179)

* Si le message "Ouvrez le couvercle gauche." apparaît, effectuer la procédure ci-dessous en commençant par l'étape 1.

④ Atasco en la unidad duplex

Si aparece "Papel atascado en unidad dupl. Abra gaveta unidad dúplex.", se ha producido un atasco en la unidad duplex.

Si aparece este mensaje, realice el siguiente procedimiento, empezando por el paso 2. (página 179)

* Si aparece "Abra cubierta izquierda." realice el siguiente procedimiento, empezando por el paso 1.

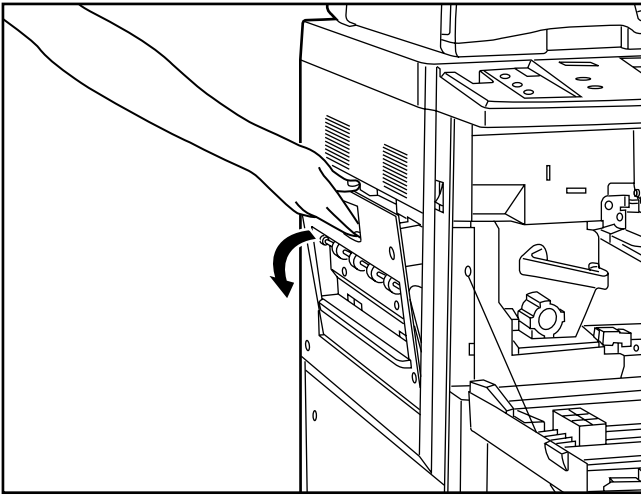

1. Remove the copy tray, open the left cover, and remove the misfed paper. (page 177)
* After the paper is removed, close the left cover and return the copy tray to their original position. If the misfed paper is not there, go to next step.

1. Retirer le plateau de copie, ouvrir le panneau gauche et retirer le papier coincé. (Page 177)
* Après avoir retiré le papier, refermer le panneau gauche et remettre le plateau de copie à sa position initiale. Si le papier n'est pas coincé à cet emplacement, passer à l'étape suivante.

1. Saque la bandeja de copias, abra la cubierta izquierda, y elimine el papel atascado. (página 177)
* Después de eliminar el papel atascado, cierre la cubierta izquierda y vuelva a poner la bandeja de copias a su posición original. Si el papel atascado no estaba allí, vaya al siguiente paso.

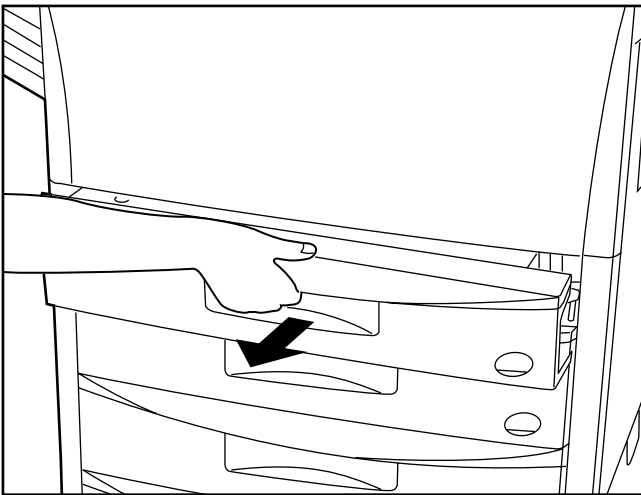

2. Pull the duplex unit out toward you as far as it will go.

2. Tirer l'unité recto/verso à fond vers soi.

2. Abra la unidad duplex hacia sí hasta su tope.

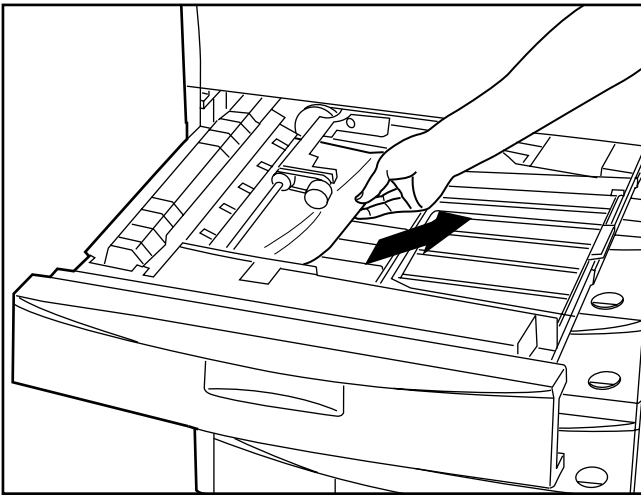

3. If the misfed paper is in the re-feeding section, remove it.

3. Si le papier est coincé dans la section de ré-alimentation, le retirer.

3. Si el papel atascado está en la sección de realimentación, elimínelo.

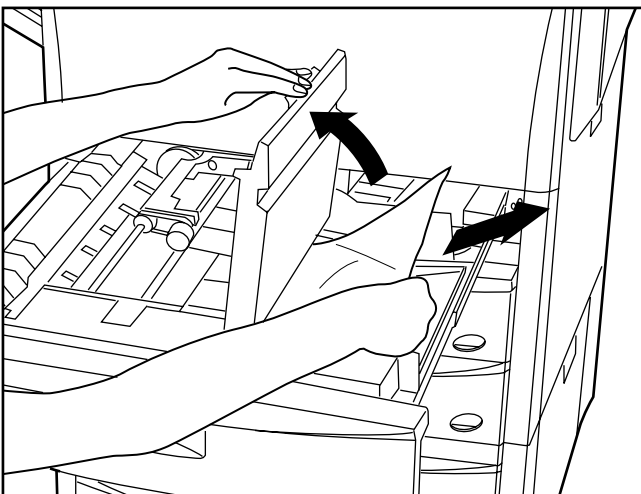

4. Lift up the duplex cover.
5. If the misfed paper is under the cover, remove it. Close the cover and go to step 8.
* If the misfed paper has not been removed in steps 1 to 5, it will be under the reversing cover. Carry out next steps.

4. Soulever le couvercle de l'unité recto/verso.
5. Si le papier est coincé sous le couvercle, le retirer. Refermer le couvercle et passer à l'étape 8.
* Si le papier n'a pas été retiré lors des étapes 1 à 5, il se trouve sous le couvercle d'inversion. Effectuer les opérations suivantes.

4. Levante la cubierta del duplex.
5. Si el papel atascado está debajo de la cubierta, elimínelo. Cierre la cubierta y vaya al paso 8.
* Si no se ha eliminado el papel atascado en los pasos 1 a 5, estará bajo la cubierta de inversión. Realice los siguientes pasos.

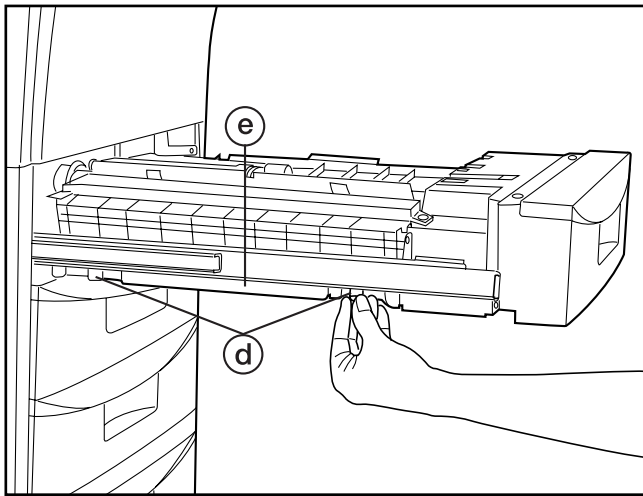

6. Unscrew the two reversing cover screws (d) located on the left side of the duplex unit. The reversing cover (e) will open out downwards.

6. Dévisser les deux vis de couvercle d'inversion (d) situées sur le côté gauche de l'unité recto/verso. Le couvercle d'inversion (e) s'ouvrira vers le bas.

6. Desatornille los dos tornillos de la cubierta de inversión (d) ubicados en el lado izquierdo de la unidad duplex. La cubierta de inversión (e) se abrirá hacia abajo.

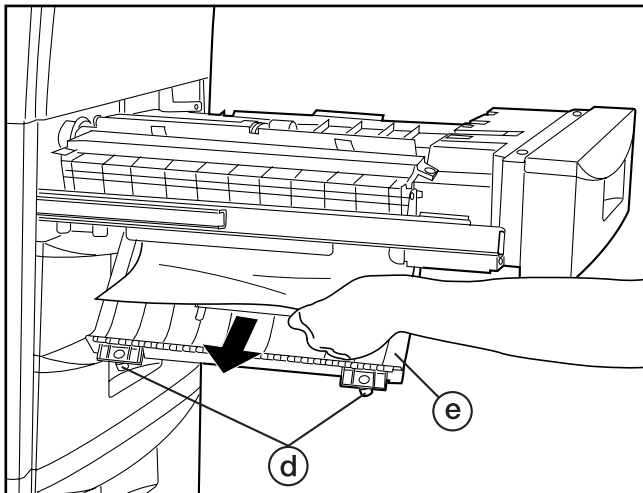

7. Remove the misfed paper without tearing it. Close the reversing cover and fix it with the 2 reversing cover screws. * If the paper does tear, remove any scraps of torn paper from inside the copier.

8. Push the duplex unit back in all the way.

7. Retirer le papier coincé sans le déchirer. Refermer le couvercle d'inversion et le fixer à l'aide des deux vis de couvercle d'inversion. * Si le papier se déchire, retirer tous les morceaux de papier déchiré de l'intérieur du copieur.

8. Repousser l'unité recto/verso à fond dans le copieur.

7. Elimine el papel atascado sin rasgarlo. Cierre la cubierta de inversión y fije con los 2 tornillos de la cubierta de inversión. * Si el papel se rasga, elimine los restos de papel del interior de la copiadora.

8. Vuelva a cerrar la unidad duplex hasta su tope.

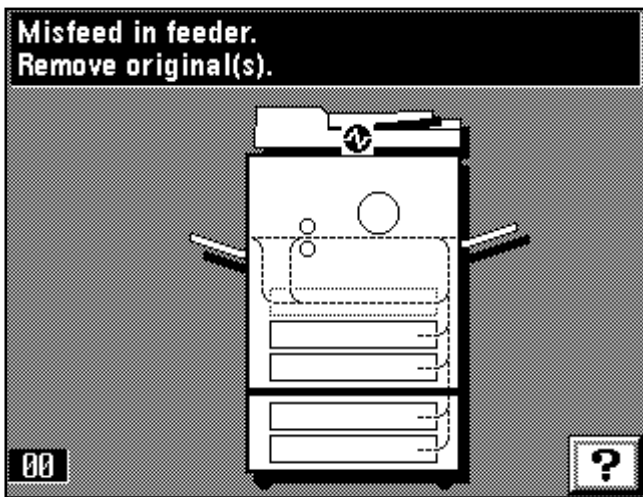

⑤ Misfeed in DF

If "Misfeed in feeder. Remove original(s)." appears, misfeed has occurred in the DF.

⑤ Bourrage dans le DF

Si le message "Bourrage dans le chargeur. Enlever le papier." apparaît, un bourrage s'est produit dans le DF.

⑤ Atasco en el DF

Si aparece "Atasco en alimentador. Reposicione el original(s).", se ha producido un atasco en el DF.

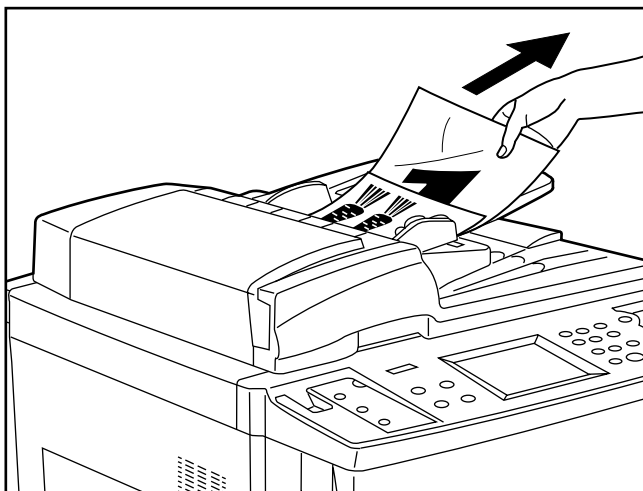

1. Remove the originals from the original table. If the original set indicator go out, copying can be resume. Reset the originals.

* When the original is difficult to remove, or if the original set indicator continues to blink red even after the originals are removed, go to next step.

1. Retirer les originaux de la table d'original. Si l'indicateur de mise en place d'original s'éteint, la copie pourra être reprise. Remettre les originaux en place.

* Si l'original est difficile à retirer, ou si l'indicateur de mise en place d'original continue de clignoter au rouge même après que les originaux aient été retirés, passer à l'étape suivante.

1. Saque los originales de la mesa de originales. Si se apaga el indicador de original colocado, puede seguir copiando. Vuelva a colocar los originales.

* Cuando tiene problemas para sacar el original, o si el indicador de original colocado sigue destellando en rojo a pesar de haber sacado los originales, vaya al siguiente paso.

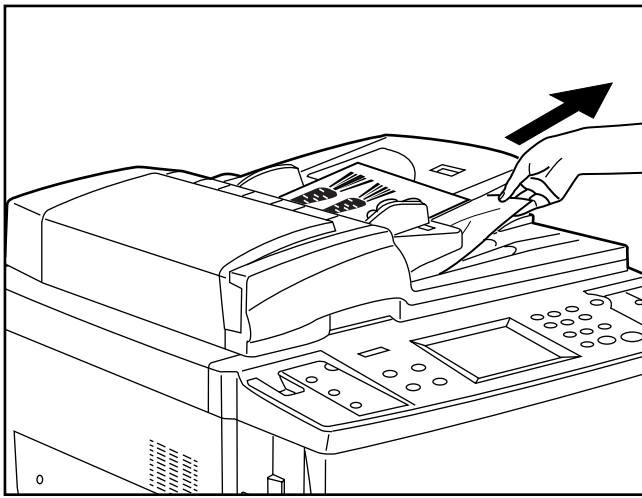

2. Remove the originals which have been ejected onto the original cover.

2. Retirer les originaux qui ont été éjectés sur le couvercle d'original.

2. Saque los originales expulsados a la cubierta de originales.

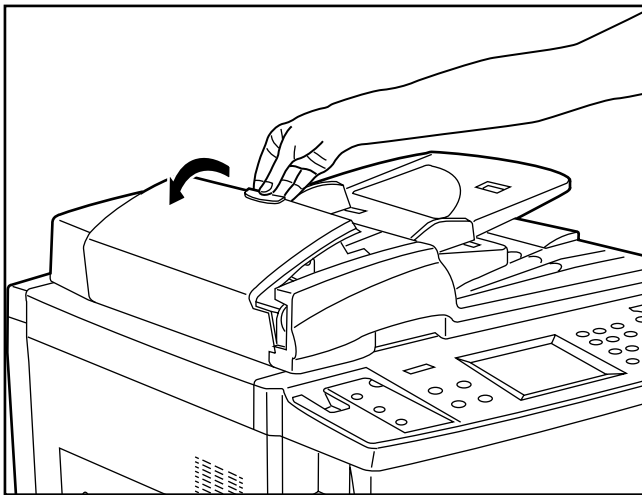

3. Open the DF original reversing cover.

* To open the DF original reversing cover, hold the cover by the center knob.

3. Ouvrir le couvercle d'inversion d'original du DF.

* Pour ouvrir le couvercle d'inversion d'original du DF, tenir le couvercle par le bouton central.

3. Abra la cubierta de inversión de original en el DF.

* Para abrir la cubierta de inversión de original en el DF, sujete la cubierta por la perilla central.

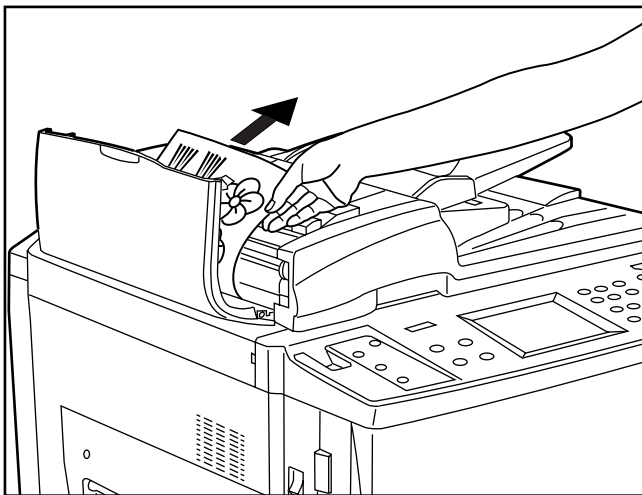

4. Remove any misfed originals without tearing.

4. Retirer les originaux coincés sans les déchirer.

4. Saque los originales atascados sin rasgarlos.

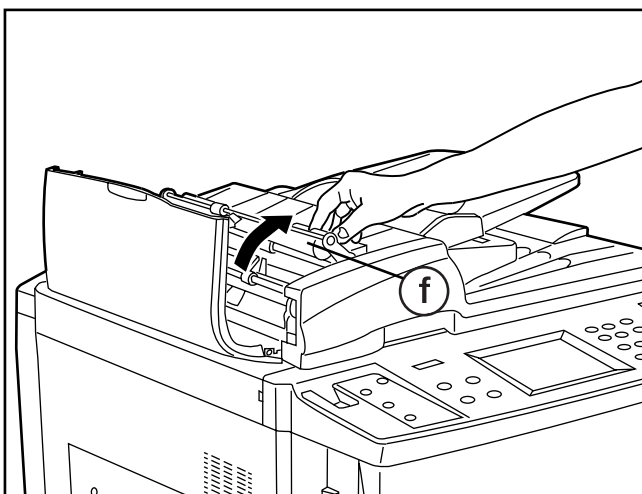

5. Remove the misfed originals by opening the transfer cover (f) if it cannot be removed in step 4.

5. Retirer les originaux coincés en ouvrant le panneau de transfert (f) s'il n'a pas été retiré à l'étape 4.

5. Elimine los originales atascados abriendo la cubierta de transferencia (f) si no lo puede eliminar en el paso 4.

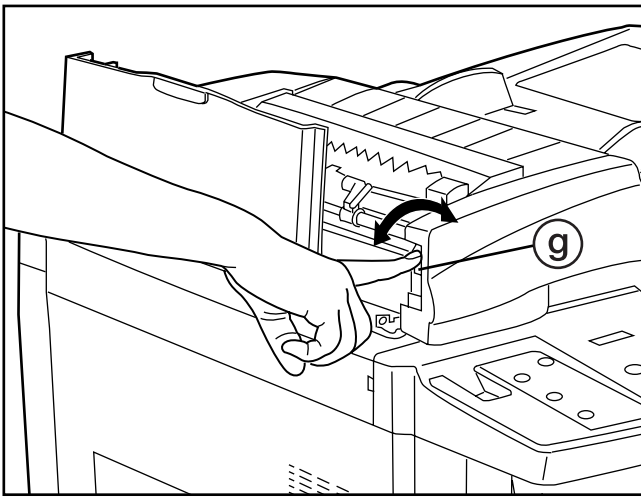

6. Turn the original misfeed release dial ⑨ and move the original to the position where it can be easily removed, and remove the misfeed originals.

6. Tourner la molette ⑨ de libération d'original coincé et mettre l'original à une position où il puisse être facilement retiré, puis retirer les originaux coincés.

6. Gire el cuadrante ⑨ para soltar el original atascado y mueva el original a la posición donde pueda sacarlo fácilmente, y elimine los originales atascados.

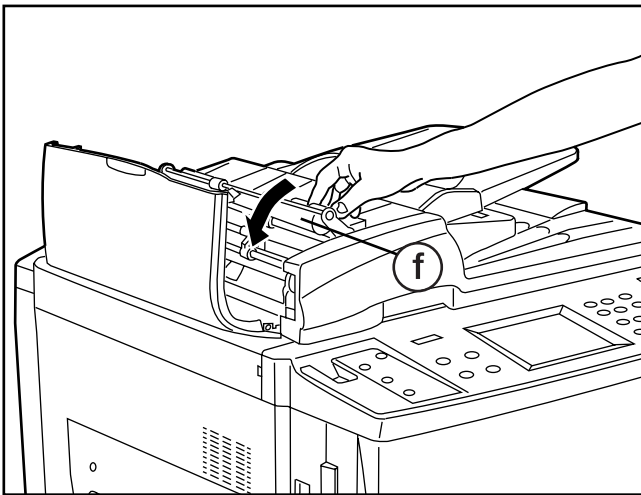

7. Close the transfer cover ⑥ as it was if the misfeed originals can be removed.

7. Refermer le panneau de l'unité de transfert ⑥ à sa position initiale si les originaux coincés peuvent être retirés.

7. Cierre la cubierta de transferencia ⑥ a su posición original si se pudieron eliminar los originales atascados.

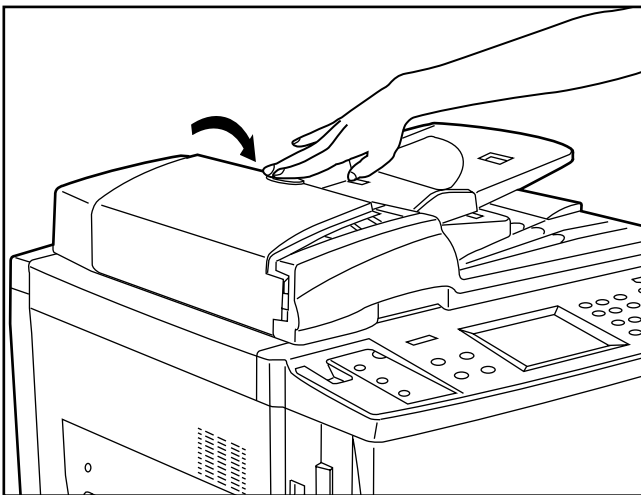

8. Close the DF original reversing cover. Hold the center knob to close it securely. Original set indicator goes out. Reset the original and resume copying.

8. Refermer le couvercle d'inversion d'original du DF. Tenir le bouton central pour bien le fermer. L'indicateur de mise en place d'original s'éteint. Remettre l'original en place et reprendre la copie.

8. Cierre la cubierta de inversión de original en el DF. Sujete por la perilla central y cierre firmemente. Se apaga el indicador de original colocado. Vuelva a colocar el original y siga copiando.

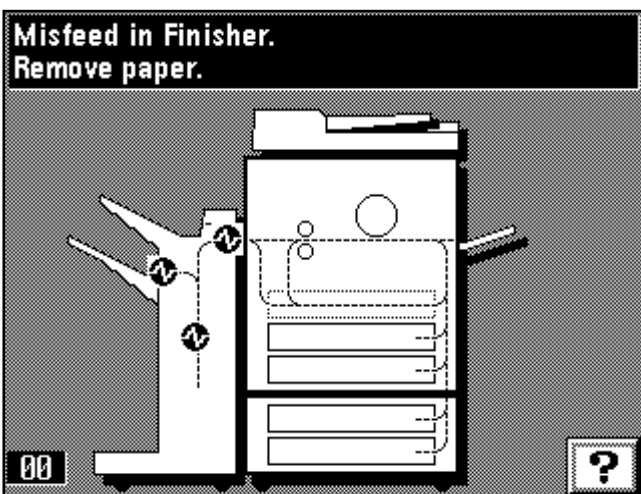

⑥ **Misfeed in finisher (optional)**

If "Misfeed in Finisher. Remove paper." and the misfeed location indicator shown in the illustration appear, misfeed has occurred in the finisher. See the finisher's instruction handbook to remove paper.

⑥ **Bourrage dans le finisseur (en option)**

Si le message "Bourrage dans le Finisseur. Retirez le papier." et l'indicateur d'emplacement de blocage indiqué sur l'illustration apparaissent, un bourrage s'est produit dans le finisseur. Pour retirer le papier coincé, se reporter au mode d'emploi du finisseur.

⑥ **Atasco en la terminador (opcional)**

Si aparecen el "Atascamiento en Terminador Retire papel." y el indicador de ubicación del atasco de la figura, se ha producido un atasco en la terminador. Vea el manual de instrucciones del terminador para eliminar el papel.

TROUBLESHOOTING

If trouble occurs, carry out the applicable checks and action given below.
If the trouble persists, contact your service representative.

Trouble	Checks	Action	Page
Nothing lights on operation panel when main switch is turned ON (I).	Is the power plug connected to an AC outlet?	Connect the plug to an AC outlet.	—
No copies come out when the Print key is pressed.	Has a message appeared in the touch panel's message display?	Read the message, and take action in accordance with it.	159
Copies come out blank.	Are the originals set correctly ?	Set originals face up in the DF and set them correctly. When originals are set on the platen, face them down and align them with original size indicator lines.	38, 40
Copies come out too light.	Is the copier in the auto exposure mode?	Adjust exposure settings in the "Auto exposure adjustment".	136
	Is the copier in the manual exposure mode?	Adjust the exposure to the correct degree using the manual exposure adjustment keys.	41
		To adjust the overall exposure, perform "Manual exposure adjustment".	137
	Is Added toner message displayed?	Replace the toner cartridge.	165
	Is paper damp or wet?	Replace the paper with new paper.	31

Trouble	Checks	Action	Page
Copies come out too dark.	Is the copier in the auto exposure mode?	Adjust exposure settings in the "Auto exposure adjustment".	136
	Is the copier in the manual exposure mode?	Adjust the exposure to the correct degree using the manual exposure adjustment keys.	41
		To adjust the overall exposure, perform "Manual exposure adjustment".	137
Drawer cannot be closed.	Was more than one drawer pulled open at one time?	Pull open the drawer that is closed, and close it together with the drawer that could not be closed.	—
Copies are dirty.	Is the platen, the slit glass or the original cover dirty?	Clean the platen, the slit glass and/or the original cover.	189
Black lines appear on the copy.	Is the slit glass dirty?	Clean the slit glass.	189
Copy image is askew.	Are the originals set correctly?	When originals are set in the DF, align them with the original insertion guide securely. When originals are set on the platen, align their edges with the correct original size indicator lines for their size.	38, 40
Paper keeps being misfed.	Is the paper set correctly in the drawers?	Set paper correctly.	31
		Copied paper may curl badly and it may cause paper misfeeds depending on the type of paper and keeping state. Remove the paper from drawer and turn it over and reset.	31
	Is paper curled, folded over or wrinkled?	Replace the paper with new paper.	31
	Is there any misfed paper or loose scraps of paper remaining inside the copier?	Carry out the appropriate procedure to remove the paper.	167

DEPANNAGE

Si une panne se produit, effectuer les vérifications et les opérations adéquates indiquées ci-dessous. Si l'anomalie persiste, contacter son agent de service.

Problème	Vérifications	Opération	Page
Rien ne s'allume sur le panneau de commande lorsqu'on met l'interrupteur principal sur marche (I).	La fiche du cordon d'alimentation est-elle branchée à une prise secteur?	Brancher la fiche à une prise secteur.	—
Aucune copie n'est produite lorsqu'on appuie sur la touche d'impression.	Un message apparaît-il sur l'affichage des messages du panneau de touches à effleurement?	Lire le message, et effectuer les opérations qu'il indique.	161
Les copies produites sont vierges.	Les originaux sont-ils correctement mis en place?	Mettre les originaux correctement en place dans le DF. Si les originaux sont placés sur la vitre d'exposition, orienter leur face à copier vers le bas et les aligner sur les lignes d'indication de format d'original.	38, 40
Les copies produites sont trop claires.	Le copieur est-il en mode d'exposition automatique?	Régler les réglages d'exposition dans "Correction d'exposition automatique".	136
	Le copieur est-il en mode d'exposition manuelle?	Régler l'exposition au niveau correct à l'aide des touches de réglage d'exposition manuelle.	43
		Pour régler l'exposition générale, effectuer la "Correction d'exposition manuelle".	137
	Le message d'Ajout de toner est-il affiché?	Remplacer la cartouche de toner.	165
	Le papier est-il humide ou mouillé?	Remplacer le papier.	31

Problème	Vérifications	Opération	Page
Les copies produites sont trop sombres.	Le copieur est-il en mode d'exposition automatique?	Régler les réglages d'exposition dans la "Correction d'exposition automatique".	136
	Le copieur est-il en mode d'exposition manuelle?	Régler l'exposition au niveau correct à l'aide des touches de réglage d'exposition manuelle.	43
		Pour régler l'exposition générale, effectuer la "Correction d'exposition manuelle".	137
Impossible de fermer un tiroir.	Avez-vous tiré plus d'un tiroir à la fois?	Ouvrir le tiroir qui est fermé, et le refermer en même temps que le tiroir qui ne pouvait pas être fermé.	—
Les copies sont sales.	La vitre d'exposition, la vitre fendue ou le couvercle d'original sont-ils sales?	Nettoyer la vitre d'exposition, la vitre fendue et/ou le couvercle d'original.	189
Des lignes noires apparaissent sur les copies.	La vitre fendue est-elle sale?	Nettoyer la vitre fendue.	189
L'image de copie est de travers.	Les originaux sont-ils correctement mis en place?	Si les originaux sont placés dans le DF, bien les aligner sur le guide d'insertion d'original. Si les originaux sont placés sur la vitre d'exposition, aligner leurs bords sur les lignes d'indication de format d'original correspondant à leur format.	38, 40
Le papier se coince continuellement.	Le papier est-il correctement mis en place dans les tiroirs?	Mettre le papier correctement en place.	31
		Le papier copié peut boucler fortement et peut provoquer des blocages de papier en fonction du type de papier et de son état. Retirer la papier du tiroir, le retourner et le remettre en place.	31
	Le papier est-il bouclé, plié ou froissé?	Remplacer le papier.	31
	Y a-t-il du papier coincé ou des morceaux de papier à l'intérieur du copieur?	Retirer le papier coincé en suivant les procédures adéquates.	168

LOCALIZACION DE AVERIAS

Si se produce un problema, realice las inspecciones y acciones que se indican a continuación.
Si el problema no se soluciona, hable con su representante de servicio.

Problema	Inspecciones	Acción	Página
No se enciende nada en el tablero de controles cuando se conecta (I) el interruptor principal.	¿Se ha conectado el enchufe en un tomacorriente de CA?	Conecte el enchufe en un tomacorriente de CA.	—
No salen copias cuando se presiona la tecla de Copiado.	¿Apareció un mensaje en la pantalla de mensajes de la pantalla de toque?	Lea el mensaje, y tome la acción de acuerdo con éste.	163
Las copias salen blancas.	¿Se han ajustado correctamente los originales?	Coloque los originales cara arriba el DF y compruebe que están bien colocados. Cuando se colocan los originales en la pantalla, colóquelos cara abajo y alinéelos con las líneas indicadoras de tamaño del original.	38, 40
Las copias salen demasiado claras.	¿La copiadora está en el modo de exposición automática?	Haga los ajustes de exposición en el "Ajuste de exposición automática".	136
	¿La copiadora está en el modo de exposición manual?	Ajuste la exposición al grado correcto con las teclas de ajuste de exposición manual.	45
		Para ajustar la exposición en general, realice el "Ajuste de exposición manual".	137
	¿Aparece el mensaje de agregue toner?	Cambie el cartucho de toner.	165
	¿El papel está mojado o húmedo?	Cambie por otro papel nuevo.	31

Problema	Inspecciones	Acción	Página
Las copias salen demasiado oscuras.	¿La copiadora está el modo de exposición automática?	Haga los ajustes de exposición en el "Ajuste de exposición automática".	136
	¿La copiadora está en el modo de exposición manual?	Ajuste la exposición al grado correcto con las teclas de ajuste de exposición manual.	45
		Para ajustar la exposición en general, realice el "Ajuste de exposición manual".	137
No puede cerrar la gaveta.	¿Se ha abierto más de una gaveta a la vez?	Abra la gaveta cerrada y cierre conjuntamente con la gaveta que no puedo cerrar.	—
Las copias están sucias.	¿La pantalla, el vidrio ranurado o la cubierta de originales está sucia?	Limpie la pantalla, el vidrio ranurado y/o la cubierta de originales.	189
Aparecen líneas negras en la copia.	¿El vidrio ranurado está sucio?	Limpie el vidrio ranurado.	189
La imagen de copia está inclinada.	¿Se han colocado correctamente los originales?	Quando se colocan los originales en el DF, alinéelos precisamente con la guía de colocación de original. Quando se colocan los originales en la pantalla, alinéelos con las líneas indicadoras de tamaño del original correctas de acuerdo a su tamaño.	38, 40
El papel se atasca con frecuencia.	¿El papel está bien puesto en las gavetas?	Coloque correctamente el papel.	31
		El papel copiado puede enrollarse mucho y puede provocar atascos de papel según el tipo de papel y el estado de conservación. Retire el papel de la gaveta, dé vuelta y vuelva a colocar.	31
	¿El papel está curvado, plegado o arrugado?	Cambie el papel por otro nuevo.	31
	¿Hay restos de papel atasco en el interior de la copiadora?	Realice el procedimiento apropiado para eliminar el papel.	169

CLEANING THE COPIER

NETTOYAGE DU COPIEUR

LIMPIEZA DE LA COPIADORA

⚠ CAUTION

For safety purposes, ALWAYS remove the power plug from the outlet when performing cleaning operations.

⚠ ATTENTION

Pour des raisons de sécurité, TOUJOURS retirer la fiche d'alimentation de la prise lors de l'exécution des opérations de nettoyage.

⚠ PRECAUCION

Para su seguridad desconecte SIEMPRE el enchufe eléctrico del tomacorriente al realizar la limpieza.

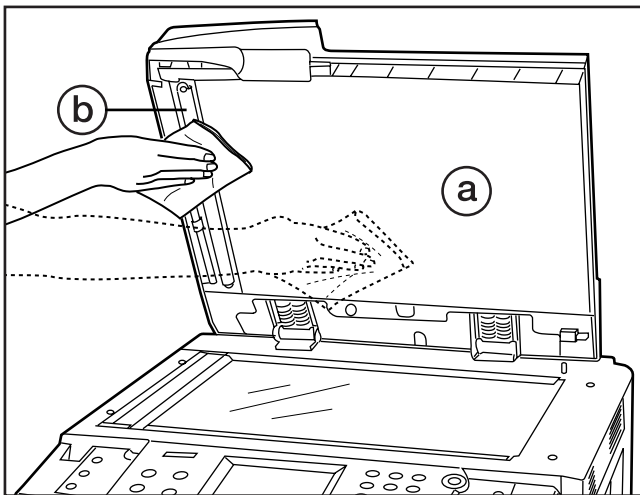

● Cleaning the original cover, DF original reading cover

1. Lift open the DF. Wipe the original cover (a) and DF original reading cover (b), and the platen with a soft cloth dampened with alcohol or mild detergent.

* Never use thinner or other solvents for this purpose.

● Nettoyage du couvercle d'original, du panneau de lecture d'original du DF

1. Soulever le DF pour l'ouvrir. Essuyer le couvercle d'original (a), le couvercle (b) de lecture d'original du DF et la vitre d'exposition à l'aide d'un chiffon humecté d'alcool ou de détergent neutre.

* Ne jamais utiliser de diluant ou d'autres solvants pour le nettoyage.

● Limpieza de la cubierta de originales, cubierta de lectura de original del DF

1. Levante y abra el DF. Limpie la cubierta de originales (a) y la cubierta de lectura (b) de originales del DF y la pantalla con un paño suave empapado en alcohol o detergente neutro.

* No utilice diluyentes de pintura u otros disolventes para este propósito.

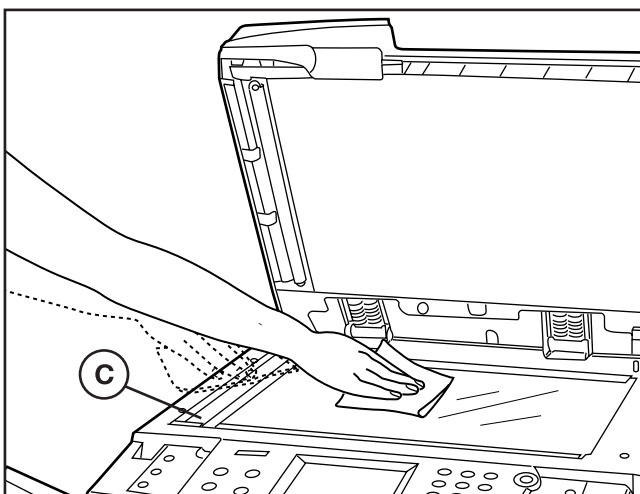

● Cleaning the platen and the slit glass

If the slit glass of DF is dirty, black lines may appear on the copy.

1. Lift open the DF. Wipe the platen and the slit glass (c) with a soft cloth dampen with alcohol or mild detergent.

* Do not use thinner or other organic solvents for this purpose.

● Nettoyage de la vitre d'exposition et de la vitre fendue

Si la vitre fendue du DF est sale, des lignes noires pourront apparaître sur les copies.

1. Soulever le DF pour l'ouvrir. Essuyer le couvercle d'original et la vitre fendue (c) à l'aide d'un chiffon humecté d'alcool ou de détergent neutre.

* Ne pas utiliser de diluant ou d'autres solvants pour le nettoyage.

● Limpieza de pantalla y vidrio ranurado

Si el vidrio ranurado del DF está sucio, aparecen líneas negras en la copia.

1. Levante y abra el DF. Limpie la pantalla y el vidrio ranurado (c) con un paño suave empapado en alcohol o detergente suave.

* No utilice diluyentes de pintura o otros disolventes orgánicos para este propósito.

⚠ CAUTION

DO NOT leave the document feeder open as there is a danger of personal injury.

⚠ ATTENTION

NE PAS laisser le chargeur de document ouvert car il y a un risque de blessures.

⚠ PRECAUCION

NO deje el alimentador de documentos abierto porque existe el peligro de sufrir heridas personales.

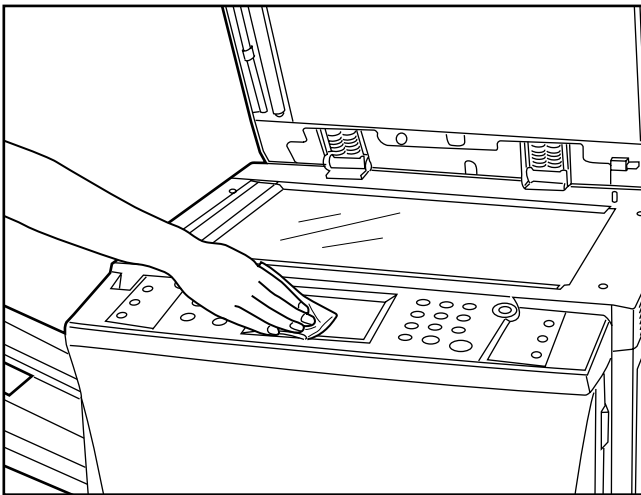

● **Cleaning the touch panel**

1. If the touch panel surface becomes dirty, wipe it gently with a dry cloth. If the dirt is difficult to remove, dampen the cloth with alcohol.
* Do not use water, or thinner or other organic solvents for this purpose.

● **Nettoyage du panneau de touches à effleurement**

1. Si la surface du panneau de touches à effleurement est sale, l'essuyer soigneusement avec un chiffon sec. Si les impuretés sont difficiles à éliminer, imbiber le chiffon d'alcool.
* Ne pas utiliser d'eau, de diluant ou d'autres solvants pour le nettoyage.

● **Limpieza de la pantalla de toque**

1. Si se ensucia la superficie de la pantalla de toque limpie suavemente con un paño sucio. Si la suciedad no sale, moje el paño con alcohol.
* No utilice agua, diluyente u otros disolventes orgánicos para este propósito.

SPECIFICATIONS

Type	Desk-top
Original table	Fixed type
Copying system	Indirect electrostatic
Originals	The platen: Sheets of paper, and books, 3-dimensional (Maximum originals size: 11" x 17") DF: Sheets of paper (11" x 17" - 8 1/2" x 5 1/2", one-sided original: 35 g/m ² - 160 g/m ² , two-sided original: 50 g/m ² - 120 g/m ²)
Copy sizes	11" x 17", 8 1/2" x 14", 8 1/2" x 11", 5 1/2" x 8 1/2" For 2-sided copies: 11" x 17" - 5 1/2" x 8 1/2" Print margin loss: 0.5-5.5 mm
Copying speed	Same-size copying/memory copying; 11" x 17": 22 copies/min., 8 1/2" x 14": 25 copies/min., 11" x 8 1/2": 40 copies/min., 8 1/2" x 11": 32 copies/min.
Warm-up time	Within 120 secs.(at room temperature of 68°F, humidity 65%RH), From energy saver mode: Within 30 secs. (at room temperature of 68°F, humidity 65%RH)
First copy speed	Within 4.5 secs. (11" x 8 1/2", manual exposure mode)
Zoom ratio	Any ratio between 25 and 400% (in increments of 1%). Alternatively, or standard ratios.
Bitmap memory	12 MB (Standard)
Image storage memory	32 MB (Standard)
Resolution	Reading: 600 x 600 dpi Writing: 600 x 600 dpi
Paper feed system	Drawer type feeding desk: Automatic feeding from drawers (4 drawers, capacity 550 sheets each [75 g/m ²]), plus stack bypass tray (capacity 100 sheets [75 g/m ²]) Deck type paper feed desk: Automatic feeding from drawers (2 drawers, capacity 550 sheets [75 g/m ²]), deck (1 drawer, capacity 3,000 sheets [75 g/m ²]), plus stack bypass tray (capacity 100 sheets [75 g/m ²])
Copy paper	Drawer, deck, duplex unit: Standard paper (64-80 g/m ²) Stack bypass tray : standard paper (60-160 g/m ²) or special paper (tracing paper, colored paper, transparencies, letterheads, etc.), envelop [only when using the printer function] (COM-10, Monarch, DL an C5)
Continuous copying	1-999 sheets
Exposure system	The platen: Slit exposure by means of moving optical system DF originals: Slit exposure with traveling original
Light source	Rare gas lamp
Developing system	Dry process
Toner replenishment system	Automatic replenishment from toner cartridge
Fixing system	Heat roller
Cleaning system	Blade
Photoconductor	OPC
Functions and modes	Self-diagnosis function, energy save mode, auto exposure adjustment function, original size detection function, auto paper size selection function, auto magnification selection mode, zoom copy mode, size zoom mode, standard zoom mode, XY zoom mode, photo mode, 2-sided copy, margin shift mode, print page numbers function, page separation copy mode, border erase mode, sheet copy, transparency backing sheet function, form overlay, combine copy, booklet + cover copy, sort copy, invert copy, mirror image mode, program mode, setting change mode, job build mode, copy management function, week timer mode, language selection function
Power source	AC 120V 60Hz 10A
Power consumption	Rated power consumption MAX. 1200W
Dimensions	24 11/16"(W) x 29 7/16"(D) x 33 1/8"(H) 627 mm (W)x 748 mm(D) x 841 mm(H)
Weight	283.8 lbs. (129 kg) approx
Required space	50 5/16" (W) x 29 7/16" (D) 1278 mm (W) x 748 mm (D)
Optional equipment	Paper desk (drawer-type/deck-type), finisher, key counter, I/F kit, memory copy board, MMD host monitoring system device, copy tray

(Specifications are subject to change without notice)

SPECIFICATIONS

Type	De bureau
Table d'original	Type fixe
Système de reproduction	Electrostatique indirect
Originaux	Vitre d'exposition: Feuilles de papier et livres, tri-dimensionnels (Format d'originaux maximum: 11 po. x 17 po.) DF: Feuilles de papier (11 po. x 17 po. – 8 1/2 po. x 5 1/2 po., original recto: 35g/m ² - 160g/m ² , original recto/verso: 50 g/m ² - 120 g/m ²)
Formats de copie	11 po.x 17 po., 8 1/2 po. x 14 po., 8 1/2 po. x 11 po., 5 1/2 po. x 8 1/2 po. Pour les copies recto/verso: 11 po. x 17 po., 5 1/2 po. x 8 1/2 po. Perte de marge à l'impression: 0,5-5,5 mm
Vitesse de copie	Copie plein format/copie mémoire; 11 po. x 17 po.: 22 copies/min., 8 1/2 po. x 14 po.: 25 copies/min., 11 po. x 8 1/2 po.: 40 copies/min., 8 1/2 po. x 11 po.: 32 copies/min.
Temps de préchauffage	Dans les 120 secondes (à température ambiante de 68°F, humidité 65%RH) A partir du mode d'économie d'énergie: Dans les 30 secondes (à température ambiante de 68°F, humidité 65%RH)
Vitesse de première copie	Dans les 4,5 secondes (avec papier 11 po. x 8 1/2 po. et mode d'exposition manuelle)
Taux d'agrandissement	Tout taux entre 25 et 400% (par pas de 1%). Ou encore, taux standard.
Mémoire bitmap	12 Mo (standard)
Mémoire de stockage d'image	32 Mo (standard)
Résolution	Lecture: 600 x 600 points/po Ecriture: 600 x 600 points/po
Système d'alimentation de papier	Console d'alimentation papier de type tiroir: Alimentation automatique des tiroirs (4 tiroirs, contenance 550 feuilles chacun [75 g/m ²]), plus plateau d'alimentation manuelle (contenance 100 feuilles [75 g/m ²]) Console d'alimentation papier de type grand tiroir: Alimentation automatique des tiroirs (2 tiroirs, contenance 550 feuilles [75 g/m ²]), grand tiroir (1 tiroir, contenance 3000 feuilles [75 g/m ²]), plus plateau d'alimentation manuelle (contenance 100 feuilles [75 g/m ²])
Papier copie	Tiroir, grand tiroir, unité recto/verso: Papier standard (64-80 g/m ²) Plateau d'alimentation manuelle: Papier standard (60-160 g/m ²) ou papiers spéciaux (papier calque, papier coloré, films transparents, en-tête de lettres, etc.), enveloppes [seulement lorsqu'on utilise la fonction d'imprimante] (COM-10, Monarch, DL et C5).
Copie continue	1-999 feuilles
Système d'exposition	Vitre d'exposition: Exposition par fente avec système optique mobile Originaux du DF: Exposition par fente avec déplacement d'original
Source de lumière	Lampe à gaz rare
Système de développement	A sec
Système de réapprovisionnement de toner	Réapprovisionnement automatique par cartouche de toner
Système de fixation	Rouleau thermique
Système de nettoyage	Lame
Photoconducteur	OPC
Fonctions et modes	Fonction d'auto-diagnostic, mode d'économie d'énergie, fonction de réglage d'exposition automatique, fonction de détection de format d'original, fonction de sélection automatique de format de papier, Mode de sélection automatique de l'agrandissement, mode de copie zoom, mode de zoom grandeur, mode de zoom standard, mode de zoom XY, mode photo, copie recto/verso, mode de décalage de marge, fonction d'impression des numéros de page, mode de copie avec séparation de pages, mode d'effacement des bords, copie feuilles, fonction de film transparent avec feuille dorsale, mode superposition formulaire, copie combinée, mode copie broch. + couvert., copie tri, mode inversion, mode miroir, mode de programme, mode de changement de réglage, mode de construction de travail, fonction de contrôle de copie, mode de semainier, fonction de sélection de langue.
Source d'alimentation	Secteur 120V, 60Hz, 10A
Consommation électrique	Consommation électrique estimée MAX. 1200W
Dimensions	24 11/16 po. (L) x 29 7/16 po. (P) x 33 1/8 po. (H) 627 mm (L) x 748 mm (P) x 841 mm (H)
Poids	Environ 283,8 lbs. (129 kg)
Espace occupé	50 5/16 po. (L) x 29 7/16 po. (P) 1278 mm (L) x 748 mm (P)
Options	Console papier (type tiroir/type grand tiroir), finisseur, compteur clé, I/F kit, carte de copie mémoire, système de contrôle d'hôte MMD, plateau de copie

(Les spécifications sont sujettes à changement sans préavis.)

ESPECIFICACIONES

Tipo	De escritorio
Mesa de originales	Tipo fijo
Sistema de copiado	Electrostático indirecto
Originales	La pantalla: hojas de papel, y libros, objetos tridimensionales (Tamaño máximo de originales: 11" x 17") DF: Hojas de papel (11" x 17" - 8 1/2" x 5 1/2", originales de un lado: 35 g/m ² - 160 g/m ² , original de dos lados: 50 g/m ² - 120 g/m ²)
Tamaños de copia	11" x 17", 8 1/2" x 14", 8 1/2" x 11", 5 1/2" x 8 1/2" Para copias de 2 lados: 11" x 17" - 5 1/2" x 8 1/2" Pérdida de margen de impresión: 0.5-5.5 mm
Velocidad de copiado	Copia en el mismo tamaño/copia de memoria; 11" x 17": 22 copias/min., 8 1/2" x 14": 25 copias/min., 11" x 8 1/2": 40 copias/min., 8 1/2" x 11": 32 copias/min.
Tiempo de calentamiento	Antes de 120 seg.(a temperatura ambiente de 68°F, humedad relativa de 65%RH), Del modo de ahorro de corriente: Antes de 30 seg. (a temperatura ambiente de 68°F, humedad relativa del 65%RH)
Velocidad de la primera copia	Antes de 4.5 seg. (11" x 8 1/2", modo de exposición manual)
Porcentaje de zoom	Cualquier porcentaje entre 25 y 400% (en incrementos de 1%). Alternativamente o porcentajes normales.
Memoria de mapa de bits	12 MB (Normal)
Memoria de imágenes	32 MB (Normal)
Resolución	Lectura: 600 x 600 dpi Escritura: 600 x 600 dpi
Sistema de alimentación de papel	Cajón de alimentación de tipo gaveta: Alimentación automática de las gavetas (4 gavetas, capacidad 550 hojas cada una [75 g/m ²]), y bandeja de alimentación multi-hojas (capacidad 100 hojas [75 g/m ²]) Cajón de alimentación de papel tipo plataforma: Alimentación automática de las gavetas (2 gavetas, capacidad 550 hojas [75/m ²]), plataforma (1 gaveta, capacidad 3,000 hojas [75/m ²]), y bandeja de alimentación multi-hojas (capacidad 100 hojas [75 g/m ²])
Papel de copia	Gaveta, cajón, unidad duplex: Papel común (64-80 g/m ²) Bandeja de alimentación multi-hojas : papel común (60-160 g/m ²) o papel especial (papel de calco, papel de color, acetatos, papel membreteado, etc.), sobres [sólo cuando se utiliza la función de impresora] (COM-10, Monarch, DL y C5).
Copiado continuo	1-999 hojas
Sistema de exposición	Pantalla: Exposición por ranura mediante movimiento de sistema óptico Originales en el DF: Exposición por ranura con movimiento de original
Fuente de luz	Lámpara de gases raros
Sistema de revelado	Procesamiento en seco
Sistema de relleno de toner	Relleno automático del cartucho de toner
Sistema de fijación	Rodillo de calor
Sistema de limpieza	Cuchilla
Fotoconductor	OPC
Funciones y modos	Función de autodiagnóstico, modo de ahorro de corriente, función de ajuste de exposición automática, función de detección de tamaño del original, función de selección de tamaño de papel automático, modo de zoom automático, modo de zoom manual, modo de zoom a tamaño, modo de zoom normal, modo de zoom XY, modo de fotografía, copia de 2 lados, modo de desplazamiento de margen, función de impresión de números de página, modo de copia con separación de páginas, modo de borrado de margen, copia en papel especial, función de hoja de fondo de acetato, superposición de una forma, copia combinada, copia de panfleto + tapas, copias compaginadas, copias invertidas, modo de imagen en espejo, modo de programa, modo de cambio de ajuste, modo de trabajo de construcción, función de administración de copias, modo del temporizador semanal, función de selección de idioma
Fuente de alimentación	CA de 120V 60HZ 10A
Consumo eléctrico	Consumo eléctrico de régimen MAX. 1200W
Dimensiones	24 11/16"(An.) x 29 7/16"(Prof.) x 33 1/8"(Al.) 627mm (An.)x 748mm (Prof.) x 841mm (Al.)
Peso	283,8 lbs. (129 kg) aprox.
Espacio necesario	50 5/16" (An.) x 29 7/16" (Prof.) 1278mm (An.) x 748mm (Prof.)
Equipo opcional	Cajón de papel (tipo gaveta/tipo cajón), terminador, llave del contador, I/F kit, tarjeta para copia de memoria, Dispositivo del sistema de monitoreo del MMD principal, bandeja de copias

(Especificaciones sujetas a cambios sin previo aviso)

ABOUT 50 PPM COPIER

This chapter covers matters specifically for 50 ppm copier.

Please refer this chapter, as well as other chapters in the instruction handbook, if you purchased a 50 ppm copier.

● Names of parts for main body	195
● Pin code.....	201
● Auto shut-off time	201
● Opening/closing of the front cover	201
● Removal procedure of misfeed in duplex unit	202
● Specifications	204

A PROPOS DU COPIEUR 50 P/MN

Ce chapitre expose les sujets spécifiques au copieur 50 p/mn. Se référer à ce chapitre, ainsi qu'aux autres chapitres du manuel d'instructions, si l'on a acheté le copieur 50 p/mn.

● Nomenclature du corps principal	197
● Code NIP	201
● Temps d'arrêt automatique	201
● Ouverture/fermeture du panneau avant	201
● Procédure de retrait du bourrage dans l'unité recto/verso.....	202
● Spécifications	205

SOBRE LA COPIADORA DE 50 PPM

Este capítulo describe los puntos específicos para la copiadora de 50 ppm.

Consulte este capítulo y los demás capítulos en el manual de instrucciones si ha comprado una copiadora de 50 ppm.

● Nombres de las partes del cuerpo principal	199
● Código	201
● Tiempo de apagado automático	201
● Apertura/cierre de la cubierta frontal	201
● Procedimiento de eliminación del atasco en la unidad duplex	202
● Especificaciones.....	206

● Names of parts for main body

The illustration and the instruction described on page 19 and page 20 are different for 50 ppm copier as follows.

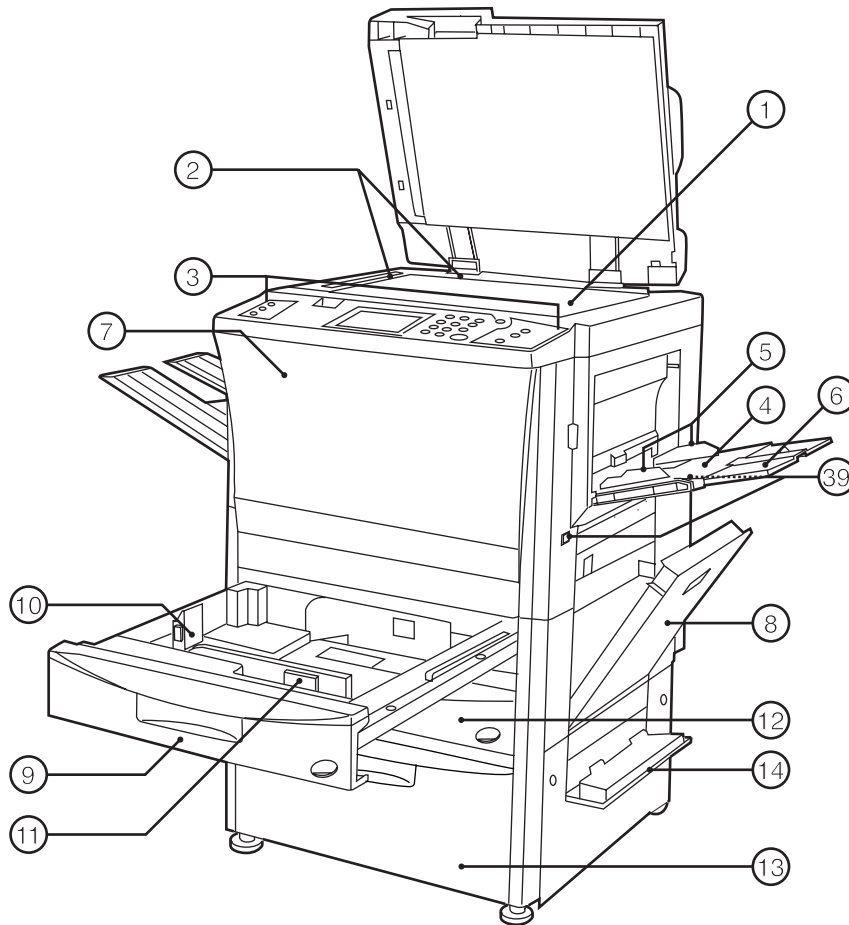

- | | |
|-----------------------------------------------------------------------------------------------------------------------------------------------------------------------------------------------------------------------------------------------------------------------------------------------------------------------------------------------------------------------------------------------------------------------------------------------------------------------------------------------------------------------------------------------------------------------------------------------------------------------------------------------------------------------------------------------------------------------------------------------------------------------------------------------------------------------------------------------------------------------------------------------------------|------------------------------------------------------------------------------------------------------------------------------------------------------------------------------------------------------------------------------------------------------------------------------------------------------------------------------------------------------------------------------------------------------------------------------------------------------------------------------------------------------------------------------------------------------------------------------------------------------------------------------------------------------------------------------------------------------------------------------------------------------------------------------------------------------------------------------------------------------------------------------------------------------------------------------------------------------------------------------------------------------------------------------------------------------------------------------|
| <p>① Platen
(Set a book original or the like that cannot be set in the DF on this.)</p> <p>② Original size indicator lines
(Be sure to align the original with these when setting the original on the platen.)</p> <p>③ Operation panel
(Operate to copy here.)</p> <p>④ Stack bypass tray
(Load paper here when copying onto small-size paper or colored paper.)</p> <p>⑤ Insert guides
(Be sure to match the paper size when loading paper on the stack bypass tray.)</p> <p>⑥ Support guide
(Pull out when copying onto paper measuring 8½" x 11" or larger.)</p> <p>⑦ Front cover
(Open to replace a toner cartridge or for misfeed removal.)</p> <p>⑧ Right cover
(Open when paper misfeed occurs in the paper feed section.)</p> <p>⑨ Drawer 1
(Holds up to 550 sheets of standard paper.)</p> <p>⑩ Length adjustment lever</p> <p>⑪ Width adjustment lever</p> | <p>⑫ Drawer 2
(Holds up to 550 sheets of standard paper.)</p> <p>⑬ Paper feed deck
(Holds up to 3,000 sheets of standard paper.)</p> <p>⑭ Right deck cover
(Open when paper misfeed occurs.)</p> <p>⑮ DF original reversing cover
(Open when paper misfeeds in DF section.)</p> <p>⑯ Original set indicator
(The original condition is displayed.
Green lights: The original is set. Copying will begin by pressing the Print key.
Green blinks: The original is not set securely. Reset the original.
Red blinks: Originals are misfed. Remove all misfed originals in accordance with page 180.)</p> <p>⑰ Original insertion guide
(Set to match the size of the original when setting in the DF.)</p> <p>⑱ Original table
(Set the DF original on this table.)</p> <p>⑲ DF opening/closing lever
(Hold when opening and closing the DF.)</p> <p>⑳ Original ejection cover
(The copied originals are stored here.)</p> <p>㉑ Paper ejection guide
(Open when setting an original of 8½" x 14" or larger in the DF.)</p> |
|-----------------------------------------------------------------------------------------------------------------------------------------------------------------------------------------------------------------------------------------------------------------------------------------------------------------------------------------------------------------------------------------------------------------------------------------------------------------------------------------------------------------------------------------------------------------------------------------------------------------------------------------------------------------------------------------------------------------------------------------------------------------------------------------------------------------------------------------------------------------------------------------------------------|------------------------------------------------------------------------------------------------------------------------------------------------------------------------------------------------------------------------------------------------------------------------------------------------------------------------------------------------------------------------------------------------------------------------------------------------------------------------------------------------------------------------------------------------------------------------------------------------------------------------------------------------------------------------------------------------------------------------------------------------------------------------------------------------------------------------------------------------------------------------------------------------------------------------------------------------------------------------------------------------------------------------------------------------------------------------------|

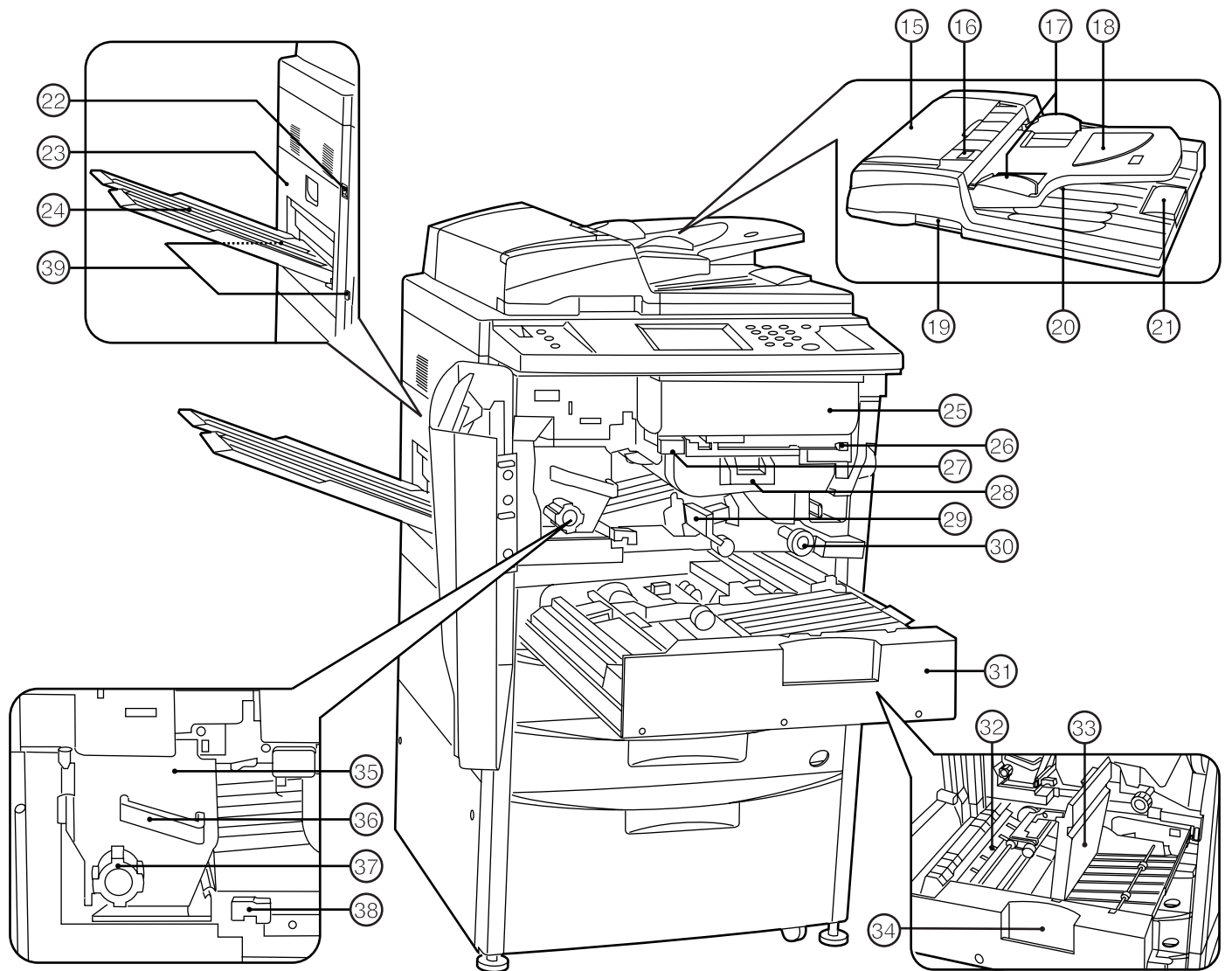

- ② Main switch
(Turn ON (I) before starting machine.)
- ③ Left cover
(Open when paper misfeed occurs in the fixing unit or
ejection section.)
- ④ Copy tray <optional>
(Completed copies will be ejected here.)
- ⑤ Toner cartridge
- ⑥ Toner cartridge release lever
(Operate when replace a toner cartridge.)
- ⑦ Paper transfer section release button
- ⑧ Paper transfer section handle
- ⑨ Paper transfer section release lever
(Operate when paper misfeed occurs in the paper transfer
section.)
- ⑩ Paper feed section knob
(Operate to remove paper misfed in paper feed section.)
- ⑪ Duplex unit
- ⑫ Re-feeding section
(Open when paper misfeed occurs in the duplex unit.)
- ⑬ Duplex cover
(Open when paper misfeed occurs in the duplex unit.)
- ⑭ Duplex unit handle
(Operate to pull out duplex unit.)
- ⑮ Fixing unit
- ⑯ Fixing unit handle
(Pull out the fixing unit to remove paper misfed in fixing unit
by handling this.)
- ⑰ Fixing knob
(Operate to remove paper misfed in fixing unit.)
- ⑱ Fixing unit release lever
(Operate to open/close fixing unit.)
- ⑲ Handles for transport
(Pull out to be handle. They are located in four positions.)

● Nomenclature du corps principal

L'illustration et les instructions figurant aux pages 21 et 22 sont différentes pour le copieur 50 p/mn, sur les points suivants.

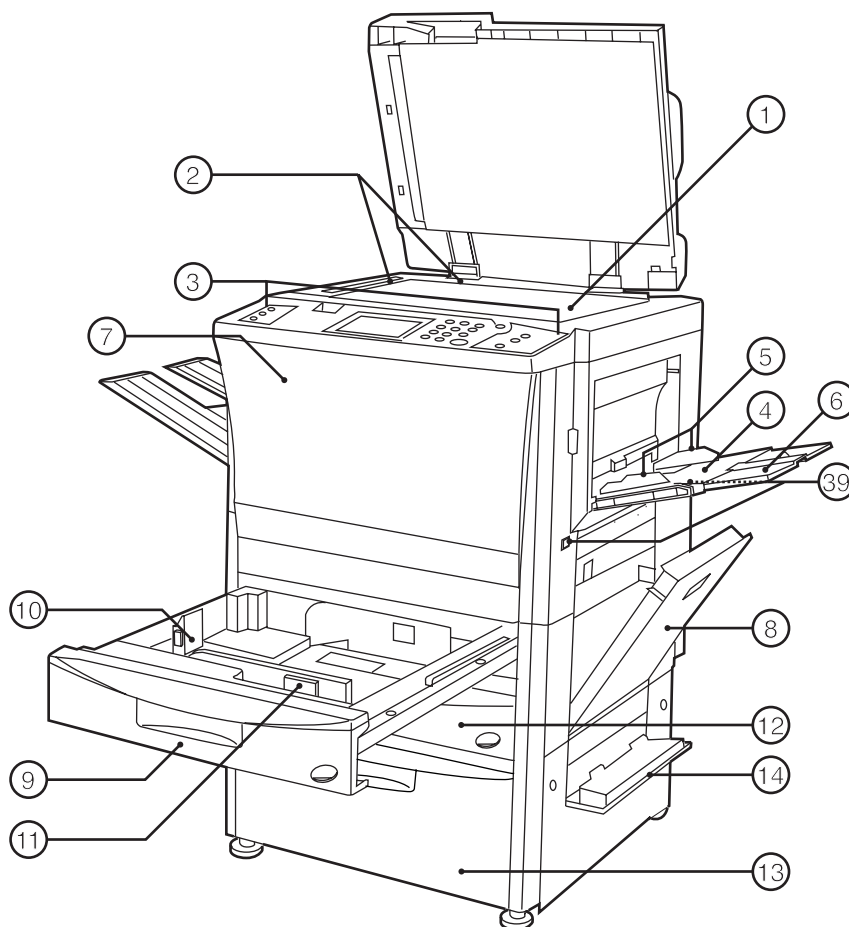

- ① Vitre d'exposition
(Placer sur cette vitre un livre original ou un document du même type qui ne peut pas être placé dans le DF.)
- ② Lignes d'indication du format d'original
(Veiller à aligner l'original sur ces lignes lorsqu'on place l'original sur la vitre d'exposition.)
- ③ Panneau de commande
(Commander la copie à partir de ce panneau.)
- ④ Plateau d'alimentation manuelle
(Placer le papier sur ce plateau pour copier sur du papier de petit format ou des papiers colorés.)
- ⑤ Guides d'insertion
(Veiller à ce que ces guides correspondent au format du papier lorsqu'on place le papier sur le plateau d'alimentation manuelle.)
- ⑥ Guide de support
(Tirer ce guide vers soi pour copier sur du papier de format 8 1/2 po. x 11 po. ou plus grand.)
- ⑦ Panneau avant
(Ouvrir ce panneau pour remplacer une cartouche de toner ou pour retirer du papier coincé.)
- ⑧ Panneau droit
(Ouvrir ce panneau lorsque le papier se coincé dans la section d'alimentation du papier.)
- ⑨ Tiroir 1
(Contient jusqu'à 550 feuilles de papier standard.)
- ⑩ Levier de réglage de longueur
- ⑪ Levier de réglage de largeur
- ⑫ Tiroir 2
(Contient jusqu'à 550 feuilles de papier standard.)
- ⑬ Grand tiroir d'alimentation papier
(Contient jusqu'à 3000 feuilles de papier standard)
- ⑭ Panneau du grand tiroir droit
(Ouvrir ce panneau si le papier se coincé.)
- ⑮ Panneau de retournement d'original de DF
(Ouvrir ce panneau lorsque le papier se coincé dans la section du DF.)
- ⑯ Indicateur de mise en place d'original
(L'état de l'original est affiché.
Allumé au vert: L'original est mis en place. La copie s'enclenche lorsqu'on appuie sur la touche d'impression.
Clignotant au vert: L'original n'est pas bien mis en place. Remettre l'original bien en place.
Clignotant au rouge: Des originaux sont coincés. Retirer tous les originaux coincés en suivant les instructions de la page 180.)
- ⑰ Guide d'insertion d'original
(Régler au format correspondant à celui de l'original pour la mise en place dans le DF.)
- ⑱ Table d'original
(Placer l'original du DF sur cette table.)
- ⑲ Levier d'ouverture/fermeture du DF
(Saisir ce levier pour ouvrir et fermer le DF.)
- ⑳ Panneau d'éjection d'original
(Les originaux copiés sont empilés ici.)
- ㉑ Guide d'éjection du papier
(Ouvrir ce guide pour mettre un original de 8 1/2 po. x 14 po. ou plus grand dans le DF.)

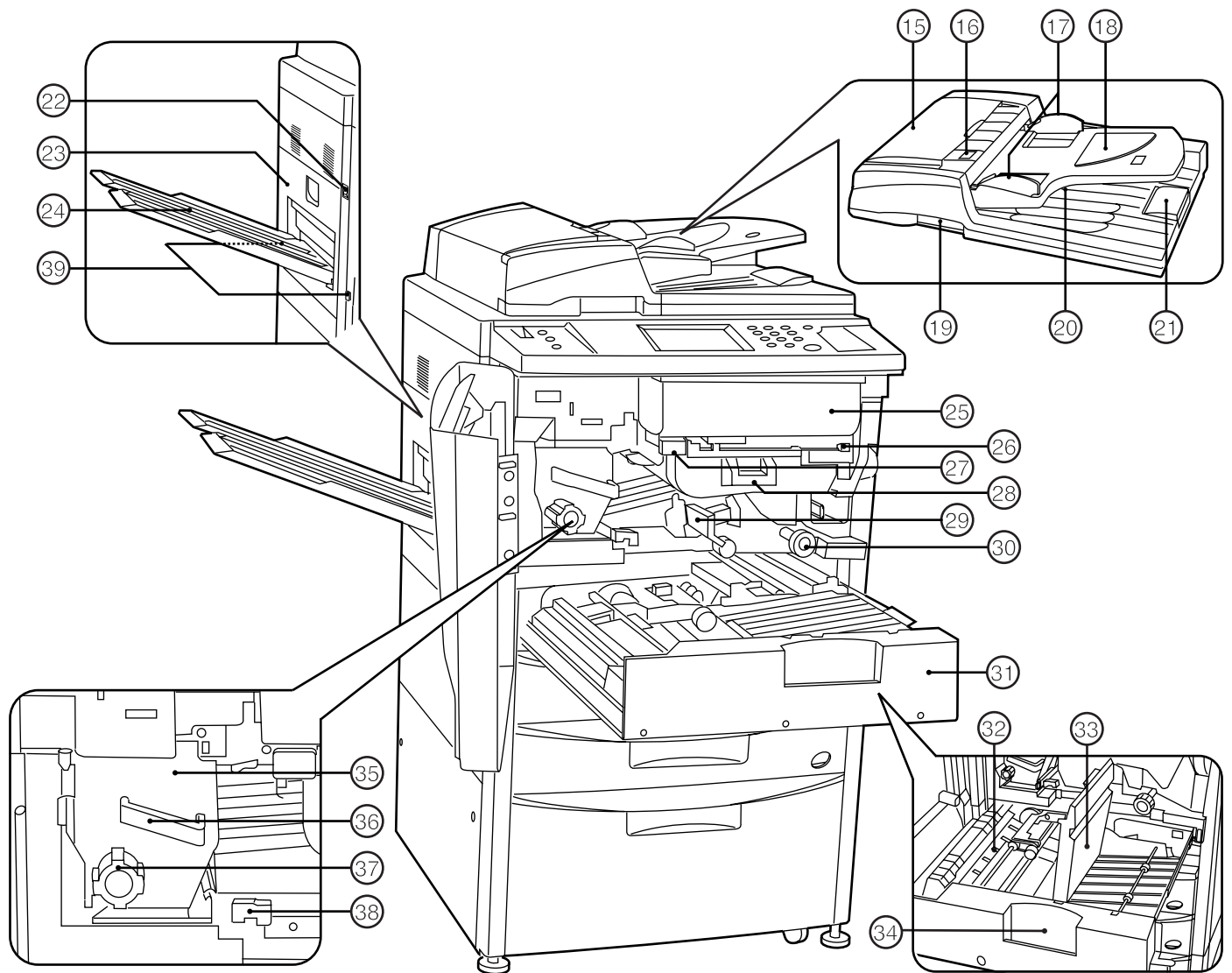

- ② Interrupteur principal
(Mettre cet interrupteur sur ON (I) avant de mettre la machine en marche.)
- ③ Panneau gauche
(Ouvrir ce panneau lorsque le papier se coince dans l'unité de fixation ou la section d'éjection.)
- ④ Plateau de copie <en option>
(Les copies terminées sont éjectées ici.)
- ⑤ Cartouche de toner
- ⑥ Levier de libération de la cartouche de toner
(Actionner ce levier pour remplacer la cartouche de toner.)
- ⑦ Touche de libération de la section de transfert du papier
- ⑧ Poignée de la section de transfert du papier
- ⑨ Levier de libération de la section de transfert du papier
(Actionner ce levier lorsque le papier se coince dans la section de transfert du papier.)
- ⑩ Bouton de la section d'alimentation du papier
(Actionner ce bouton pour retirer le papier coincé dans la section d'alimentation du papier.)
- ⑪ Unité recto/verso
- ⑫ Section de ré-alimentation
(Ouvrir cette section lorsque le papier se coince dans l'unité recto/verso.)
- ⑬ Couvercle recto/verso
(Ouvrir ce couvercle lorsque le papier se coince dans l'unité recto/verso.)
- ⑭ Poignée de l'unité recto/verso
(Actionner cette poignée pour retirer l'unité recto/verso.)
- ⑮ Unité de fixation
- ⑯ Poignée de l'unité de fixation
(Tirer l'unité de fixation vers soi par cette poignée pour retirer le papier coincé dans l'unité de fixation.)
- ⑰ Bouton de l'unité de fixation
(Actionner ce bouton pour retirer le papier coincé dans l'unité de fixation.)
- ⑱ Levier de libération de l'unité de fixation
(Actionner ce levier pour ouvrir/fermer l'unité de fixation.)
- ⑲ Poignées de transport
(Tirer l'unité vers l'extérieur par cette poignée. Il y a une poignée à quatre emplacements.)

● Nombres de las partes del cuerpo principal

La figura y las instrucciones que se describen en la página 23 y página 24 son diferentes en la copiadora de 50 ppm para los siguientes puntos

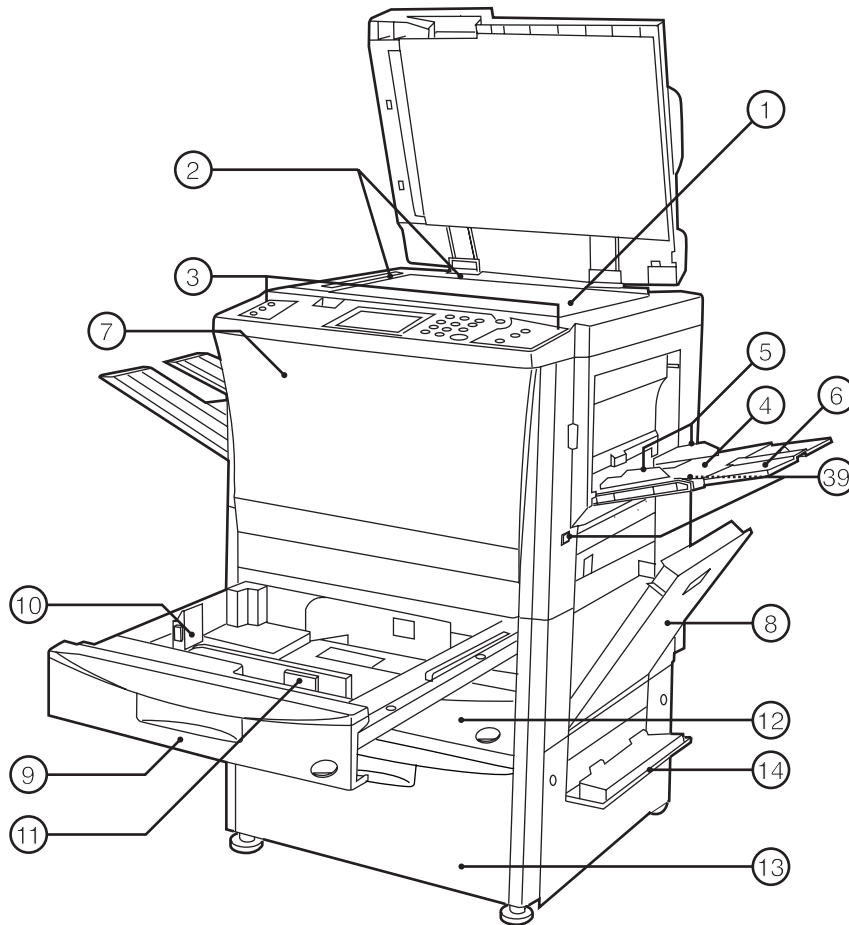

- ① Pantalla
(Coloque aquí originales tales como libros, etc. que no puedan colocarse en el DF.)
- ② Líneas indicadoras de tamaño del original
(Alinee el original con estas líneas cuando coloque el original en la pantalla.)
- ③ Tablero de controles
(Utilice para hacer copias.)
- ④ Bandeja de alimentación multi-hojas
(Coloque aquí para copiar en papel de tamaño pequeño o color.)
- ⑤ Guías de inserción
(Asegúrese de ajustar al tamaño de papel colocado en la bandeja de alimentación multi-hojas.)
- ⑥ Guía de soporte
(Despliegue para copiar en papel que mide 8 1/2" x 11" o mayor.)
- ⑦ Cubierta frontal
(Abra para cambiar un cartucho de tóner o para eliminar un atasco de papel.)
- ⑧ Cubierta derecha
(Abra cuando se produce un atasco en la sección del alimentador de documentos.)
- ⑨ Gaveta 1
(Tiene capacidad para hasta 550 hojas de papel común.)
- ⑩ Palanca de ajuste de largo
- ⑪ Palanca de ajuste de ancho
- ⑫ Gaveta 2
(Tiene capacidad para hasta 550 hojas de papel común.)
- ⑬ Plataforma de alimentación de papel
(Tiene capacidad para hasta 3000 hojas de papel común.)
- ⑭ Cubierta derecha del cajón
(Abra cuando se produce un atasco.)
- ⑮ Cubierta de inversión de original en el DF
(Abra cuando se produce un atasco de papel en la sección del DF.)
- ⑯ Indicador de original colocado
Aparece el estado del original.
Se enciende en verde: El original está colocado. Empieza a copiar presionando la tecla de Copiado.
Destella en verde: El original no está bien puesto. Vuelva a colocar el original.
Destella en rojo: Se atascan originales. Saque todos los originales atascados de acuerdo con las instrucciones de la página 180.)
- ⑰ Guía de colocación de original
(Ajuste al tamaño del original colocado en el DF.)
- ⑱ Mesa de originales
(Coloque el original del DF en esta mesa.)
- ⑲ Palanca de apertura/cierre del DF
(Sujete cuando abra y cierre el DF.)
- ⑳ Cubierta de la salida de originales
(Los originales copiados se acumulan aquí.)
- ㉑ Guía de salida de papel
(Abra cuando coloque un original de 8 1/2" x 14" o mayor en el DF.)

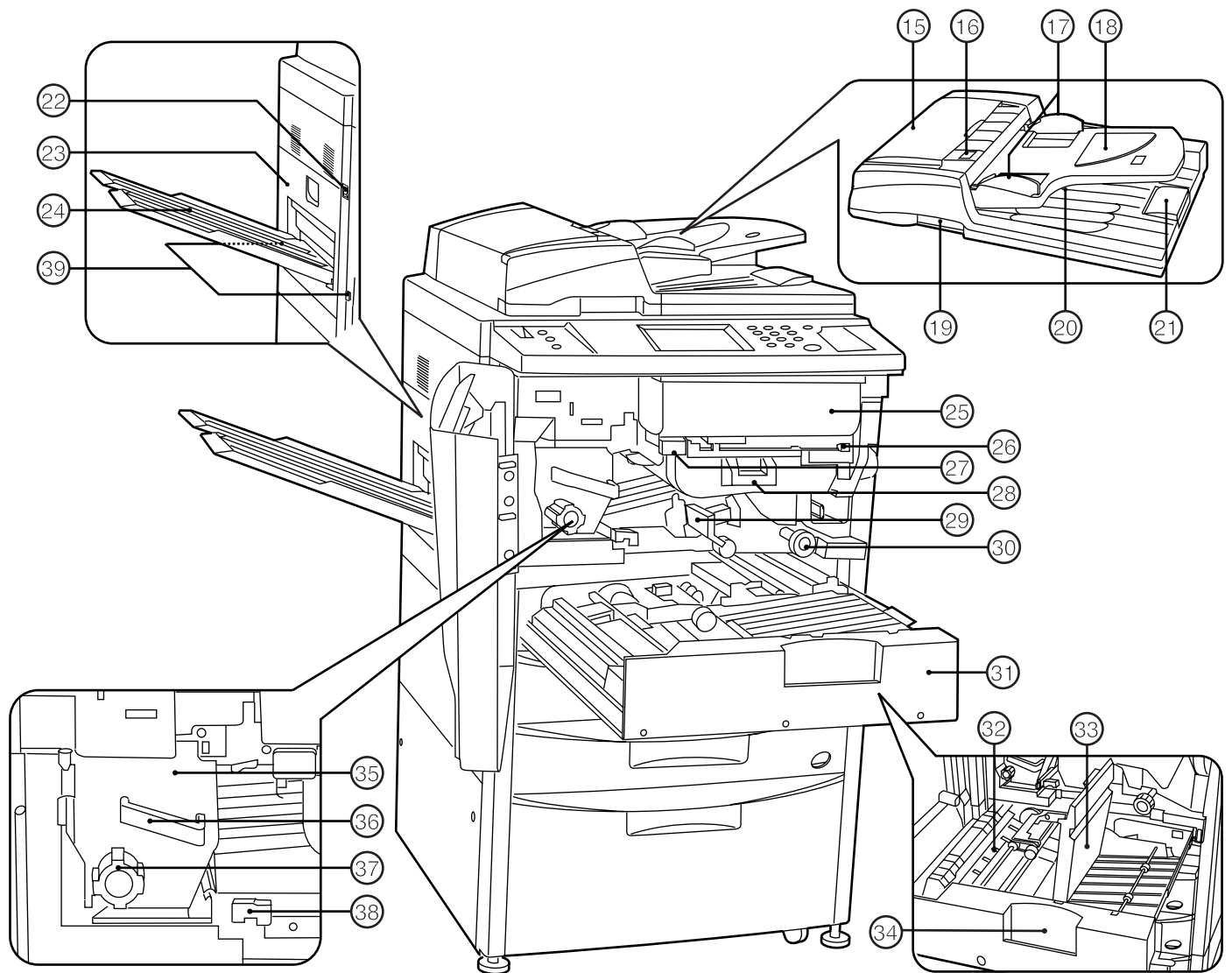

- ② Interruptor principal
(Conecte (I) para poder utilizar la máquina.)
- ③ Cubierta izquierda
(Abra cuando se produce un atasco en la unidad de fijación o sección de salida.)
- ④ Bandeja de copias <opcional>
(Las copias hechas saldrán aquí.)
- ⑤ Cartucho de toner
- ⑥ Palanca de liberación del cartucho de toner
(Utilice para cambiar un cartucho de toner.)
- ⑦ Botón de liberación de la sección de transferencia de papel
- ⑧ Mango de la sección de transferencia de papel
- ⑨ Palanca de liberación de la sección de transferencia de papel
(Haga funcionar cuando se produce un atasco de papel en la sección de transferencia de papel.)
- ⑩ Perilla de la sección del alimentador de documentos
(Haga funcionar para eliminar el atasco de papel en la sección del alimentador de documentos.)
- ⑪ Unidad duplex
- ⑫ Sección de realimentación
(Abra cuando se produce un atasco en la unidad duplex.)
- ⑬ Cubierta del duplex
(Abra cuando se produce un atasco en la unidad duplex.)
- ⑭ Asa de la unidad duplex
(Utilice para sacar la unidad duplex.)
- ⑮ Unidad de fijación
- ⑯ Mango de fijación
(Saque la unidad de fijación para eliminar el papel atascado en la unidad de fijación manipulando éste.)
- ⑰ Perilla de fijación
(Haga funcionar para eliminar el papel atascado en la unidad de fijación.)
- ⑱ Palanca de liberación de la unidad de fijación
(Haga funcionar para abrir/cerrar la unidad de fijación.)
- ⑲ Mangos para transporte
(Levante el mango. Están en cuatro posiciones.)

● Pin code

The pin code registered in the management mode described in the third paragraph on page 118, the fourth paragraph on page 127, the third paragraph on page 135, the first paragraph on page 145 and the third paragraph in page 155 is 5000.

This pin code can be changed. See "⑨ Management code change: with # keys" on page 149.

● Code NIP

Le code NIP enregistré en mode de contrôle décrit au troisième paragraphe de la page 118, au quatrième paragraphe de la page 127, au troisième paragraphe de la page 135, au premier paragraphe de la page 145 et au troisième paragraphe de la page 155, est 5000.

Ce code NIP peut être modifié. Se reporter à la section "⑨ Changement de code: avec touches #" à la page 149.

● Código

El código registrado en el modo de administración que se describe en el tercer párrafo de la página 118, el cuarto párrafo de la página 127, el tercer párrafo de la página 135, el primer párrafo de la página 145 y el tercer párrafo de la página 155 es 5000.

Este código puede cambiarse. Vea "⑨ Cambio código de administración" de la página 149.

● Auto shut-off time

The initial setting for "⑧ Auto shut-off time" described on page 142 is 90 minutes. This setting can be changed. For the details, see the setting procedure on page 148.

● Temps d'arrêt automatique

Le réglage initial pour "⑧ Temps d'arrêt auto" décrit à la page 143 est de 90 minutes. Ce réglage peut être modifié. Pour plus de détails, se reporter à la procédure de réglage à la page 148.

● Tiempo de apagado automático

El ajuste inicial para el "⑧ Tiempo de apagado automático" que se describe en la página 144 es 90 minutos. Este ajuste puede cambiarse. Para más detalles, consulte el procedimiento de ajuste de la página 148.

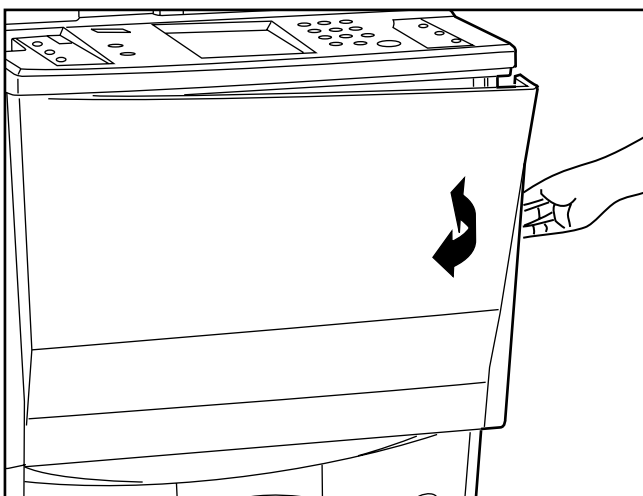

● Opening/closing of the front cover

The shape of the front cover is different on 50 ppm copier, therefore how to open and close the front cover is different. When open/close the front cover, such as to replace the toner cartridge or remove misfed paper, see the illustration at left.

● Ouverture/fermeture du panneau avant

La forme du panneau avant est différente sur le copieur 50 p/mn, et donc la méthode d'ouverture et de fermeture est différente. Pour ouvrir ou fermer le panneau avant, par exemple pour remplacer la cartouche de toner ou retirer le papier coincé, se reporter à l'illustration ci-contre à gauche.

● Apertura/cierre de la cubierta frontal

La forma de la cubierta frontal es diferente en la copiadora de 50 ppm y, por lo tanto, la forma de abrir y cerrar la cubierta frontal también es diferente. Cuando abra y cierre la cubierta frontal, por ejemplo para cambiar el cartucho de toner, o para eliminar un atasco de papel, vea la figura de la izquierda.

**Paper jam in duplex unit.
Open duplex unit drawer.**

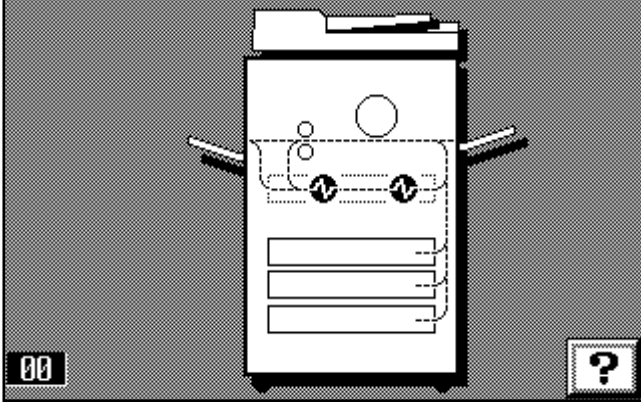

● **Removal procedure of misfeed in duplex unit**

Instead of removal procedure described on page 178 to page 180 ("④ Misfeed in duplex unit"), remove paper as follows.

● **Procédure de retrait du boudage dans l'unité recto/verso**

Au lieu de retirer le papier coincé en suivant la procédure décrite aux pages 178 à 180 (section "④ Boudage dans l'unité recto/verso"), retirer le papier en procédant de la manière suivante.

● **Procedimiento de eliminación del atasco en la unidad duplex**

En lugar del procedimiento de eliminación descrito en las páginas 178 a 180 ("④ Atasco en la unidad duplex"), elimine el papel de la siguiente forma.

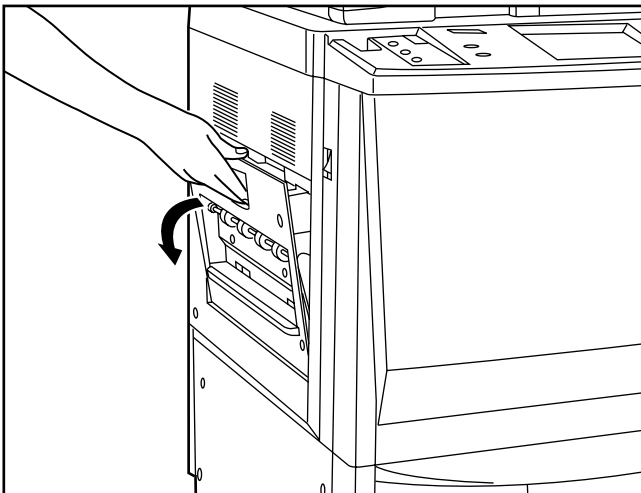

1. Remove the copy tray, open the left cover, and remove the misfed paper. (page 177)

* After the paper is removed, close the left cover and return the copy tray to their original position. If the misfed paper is not there, go to next step.

1. Retirer le plateau de copie, ouvrir le panneau gauche et retirer le papier coincé. (Page 177)

* Après avoir retiré le papier, refermer le panneau gauche et remettre le plateau de copie à sa position initiale. Si le papier n'est pas coincé à cet emplacement, passer à l'étape suivante.

1. Saque la bandeja de copias, abra la cubierta izquierda, y elimine el papel atascado. (página 177)

* Después de eliminar el papel atascado, cierre la cubierta izquierda y vuelva a poner la bandeja de copias a su posición original. Si el papel atascado no estaba allí, vaya al siguiente paso.

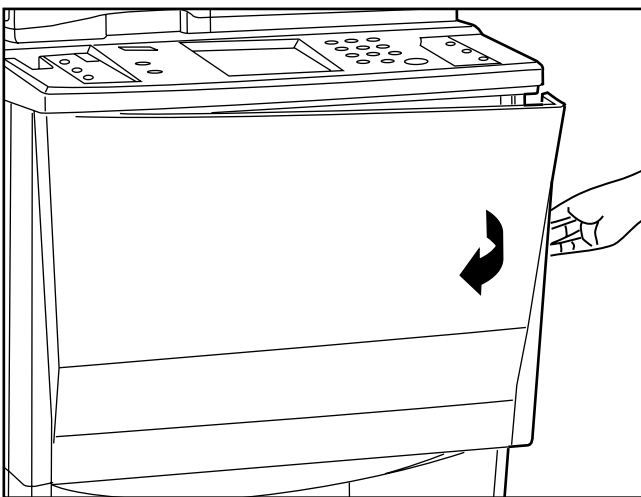

2. Open the front cover.

2. Ouvrir le panneau avant.

2. Abra la cubierta frontal.

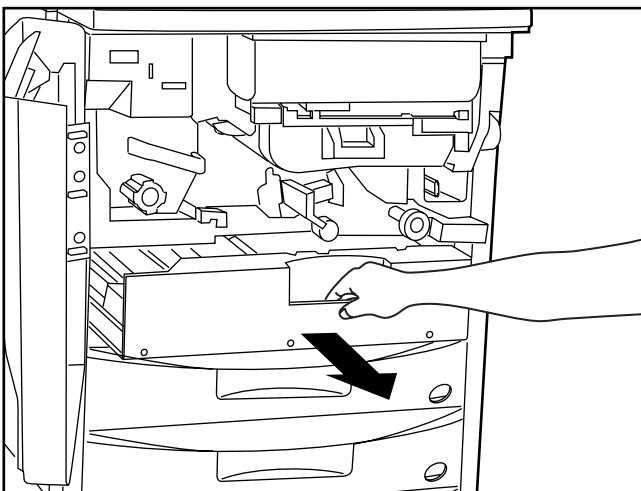

3. Pull the duplex unit out toward you as far as it will go.

3. Tirer l'unité recto/verso à fond vers soi.

3. Abra la unidad duplex hacia sí hasta su tope.

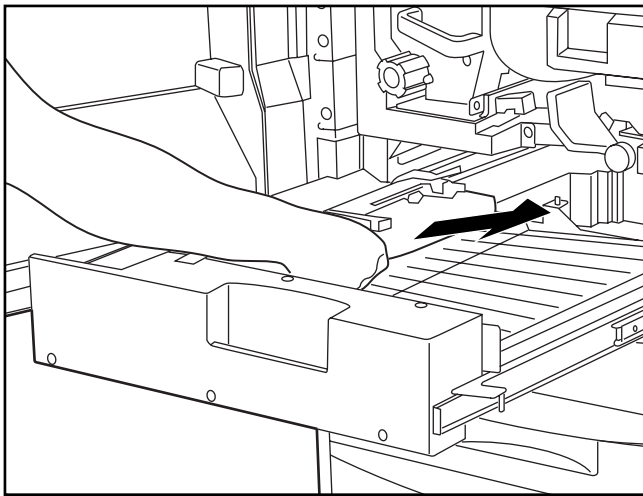

4. If the misfed paper is in the re-feeding section, remove it.

4. Si le papier est coincé dans la section de ré-alimentation, le retirer.

4. Si el papel atascado está en la sección de realimentación, elimínalo.

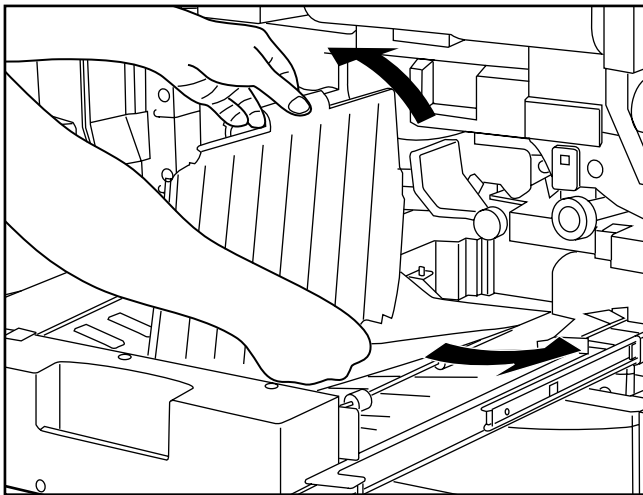

5. Lift up the duplex cover.

6. If the misfed paper is under the cover, remove it.
Close the cover and go to step 9.

* If the misfed paper has not been removed in steps 1 to 6, it will be under the reversing cover. Carry out next steps.

5. Soulever le couvercle de l'unité recto/verso.

6. Si le papier est coincé sous le couvercle, le retirer.
Refermer le couvercle et passer à l'étape 9.

* Si le papier n'a pas été retiré lors des étapes 1 à 6, il se trouve sous le couvercle d'inversion. Effectuer les opérations suivantes.

5. Levante la cubierta del duplex.

6. Si el papel atascado está debajo de la cubierta, elimínalo.
Cierre la cubierta y vaya al paso 9.

* Si no se ha eliminado el papel atascado en los pasos 1 a 6, estará bajo la cubierta de inversión. Realice los siguientes pasos.

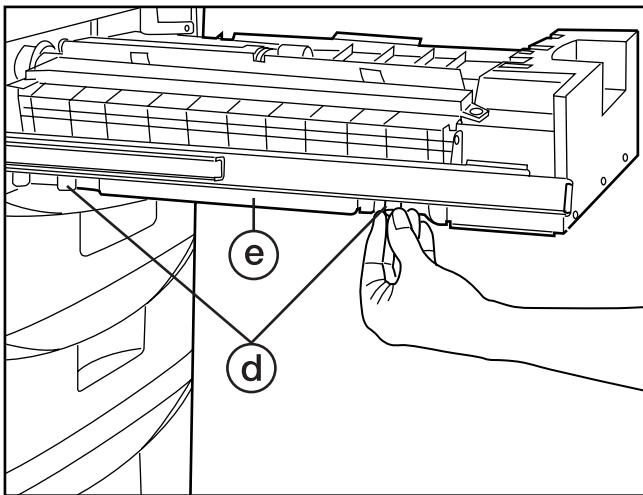

7. Unscrew the two reversing cover screws d located on the left side of the duplex unit. The reversing cover e will open out downwards.

7. Dévisser les deux vis de couvercle d'inversion (d) situées sur le côté gauche de l'unité recto/verso. Le couvercle d'inversion (e) s'ouvrira vers le bas.

7. Desatornille los dos tornillos de la cubierta de inversión (d) ubicados en el lado izquierdo de la unidad duplex. La cubierta de inversión (e) se abrirá hacia abajo.

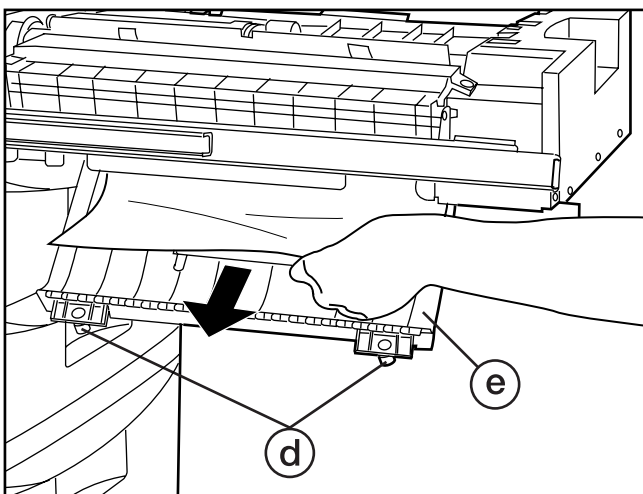

8. Remove the misfed paper without tearing it.

Close the reversing cover and fix it with the 2 reversing cover screws.

* If the paper does tear, remove any scraps of torn paper from inside the copier.

9. Push the duplex unit back in all the way.

10. Close the front cover.

8. Retirer le papier coincé sans le déchirer.

Refermer le couvercle d'inversion et le fixer à l'aide des deux vis de couvercle d'inversion.

* Si le papier se déchire, retirer tous les morceaux de papier déchiré de l'intérieur du copieur.

9. Repousser l'unité recto/verso à fond dans le copieur.

10. Refermer le panneau avant.

8. Elimine el papel atascado sin rasgarlo.

Cierre la cubierta de inversión y fije con los 2 tornillos de la cubierta de inversión.

* Si el papel se rasga, elimine los restos de papel del interior de la copiadora.

9. Vuelva a cerrar la unidad duplex hasta su tope.

10. Cierre la cubierta frontal.

● **Specifications**

Specifications described on page 191 are different as follows.

Type	Console
Original table	Fixed type
Copying system	Indirect electrostatic
Originals	The platen: Sheets of paper, and books, 3-dimensional (Maximum originals size: 11" x 17") DF: Sheets of paper (11" x 17" - 8 1/2" x 5 1/2", one-sided original: 35 g/m ² - 160 g/m ² , two-sided original: 50 g/m ² - 120 g/m ²)
Copy sizes	11" x 17", 8 1/2" x 14", 8 1/2" x 11", 5 1/2" x 8 1/2" For 2-sided copies: 11" x 17" - 5 1/2" x 8 1/2" Print margin loss: 0.5-5.5 mm
Copying speed	Same-size copying/memory copying; 11" x 17": 26 copies/min., 8 1/2" x 14": 28 copies/min., 11" x 8 1/2": 50 copies/min., 8 1/2" x 11": 35 copies/min.
Warm-up time	Within 180 secs.(at room temperature of 68°F, humidity 65%RH), From energy saver mode: Within 30 secs. (at room temperature of 68°F, humidity 65%RH)
First copy speed	Within 4.5 secs. (11" x 8 1/2", manual exposure mode)
Zoom ratio	Any ratio between 25 and 400% (in increments of 1%). Alternatively, or standard ratios.
Bitmap memory	12 MB (Standard)
Image storage memory	32 MB (Standard)
Resolution	Reading: 600 x 600 dpi Writing: 600 x 600 dpi
Paper feed system	Automatic feeding from drawers (2 drawers, capacity 550 sheets [75 g/m ²]), deck (1 drawer, capacity 3,000 sheets [75 g/m ²], plus stack bypass tray (capacity 100 sheets [75 g/m ²])
Copy paper	Drawer, deck, duplex unit: Standard paper (64-80 g/m ²) Stack bypass tray : standard paper (60-160 g/m ²) or special paper (tracing paper, colored paper, transparencies, letterheads, etc.), envelop [only when using the printer function] (COM-10, Monarch, DL an C5)
Continuous copying	1-999 sheets
Exposure system	The platen: Slit exposure by means of moving optical system DF originals: Slit exposure with traveling original
Light source	Rare gas lamp
Developing system	Dry process
Toner replenishment system	Automatic replenishment from toner cartridge
Fixing system	Heat roller
Cleaning system	Blade
Photoconductor	OPC
Functions and modes	Self-diagnosis function, energy save mode, auto exposure adjustment function, original size detection function, auto paper size selection function, auto magnification selection mode, zoom copy mode, size zoom mode, standard zoom mode, XY zoom mode, photo mode, 2-sided copy, margin shift mode, print page numbers function, page separation copy mode, border erase mode, sheet copy, transparency backing sheet function, form overlay, combine copy, booklet + cover copy, sort copy, invert copy, mirror image mode, program mode, setting change mode, job build mode, copy management function, week timer mode, language selection function
Power source	AC 120V 60Hz 10A
Power consumption	Rated power consumption MAX. 1200W
Dimensions	24 1/16"(W) x 29 7/16"(D) x 44 9/16"(H) 627 mm (W)x 748 mm(D) x 1131 mm(H)
Weight	352 lbs. (160 kg) approx
Required space	50 5/16" (W) x 29 7/16"(D) 1278 mm (W) x 748 mm (D)
Optional equipment	Finisher, key counter, I/F kit, memory copy board, additional memory (16MB/32MB), MMD host monitoring system device, copy tray

(Specifications are subject to change without notice)

● Spécifications

Les spécifications décrites à la page 192 diffèrent comme indiqué ci-après.

Type	Console
Table d'original	Type fixe
Système de reproduction	Electrostatique indirect
Originaux	Vitre d'exposition: Feuilles de papier et livres, tri-dimensionnels (Format d'originaux maximum: 11 po. x 17 po.) DF: Feuilles de papier (11 po. x 17 po. – 8 1/2 po. x 5 1/2 po., original recto: 35g/m ² - 160g/m ² , original recto/verso: 50 g/m ² - 120 g/m ²)
Formats de copie	11 po.x 17 po., 8 1/2 po. x 14 po., 8 1/2 po. x 11 po., 5 1/2 po. x 8 1/2 po. Pour les copies recto/verso: 11 po. x 17 po., 5 1/2 po. x 8 1/2 po. Perte de marge à l'impression: 0,5-5,5 mm
Vitesse de copie	Copie plein format/copie mémoire; 11 po. x 17 po.: 26 copies/min., 8 1/2 po. x 14 po.: 28 copies/min., 11 po. x 8 1/2 po.: 50 copies/min., 8 1/2 po. x 11 po.: 35 copies/min.
Temps de préchauffage	Dans les 180 secondes (à température ambiante de 68°F, humidité 65%RH) A partir du mode d'économie d'énergie: Dans les 30 secondes (à température ambiante de 68°F, humidité 65%RH)
Vitesse de première copie	Dans les 4,5 secondes (avec papier 11 po. x 8 1/2 po. et mode d'exposition manuelle)
Taux d'agrandissement	Tout taux entre 25 et 400% (par pas de 1%). Ou encore, taux standard.
Mémoire bitmap	12 Mo (standard)
Mémoire de stockage d'image	32 Mo (standard)
Résolution	Lecture: 600 x 600 points/po Ecriture: 600 x 600 points/po
Système d'alimentation de papier	Alimentation automatique des tiroirs (2 tiroirs, contenance 550 feuilles [75 g/m ²], grand tiroir (1 tiroir, contenance 3000 feuilles [75 g/m ²], plus plateau d'alimentation manuelle (contenance 100 feuilles [75 g/m ²]))
Papier copie	Tiroir, grand tiroir, unité recto/verso: Papier standard (64-80 g/m ²) Plateau d'alimentation manuelle: Papier standard (60-160 g/m ²) ou papiers spéciaux (papier calque, papier coloré, films transparents, en-tête de lettres, etc.), enveloppes [seulement lorsqu'on utilise la fonction d'imprimante] (COM-10, Monarch, DL et C5).
Copie continue	1-999 feuilles
Système d'exposition	Vitre d'exposition: Exposition par fente avec système optique mobile Originaux du DF: Exposition par fente avec déplacement d'original
Source de lumière	Lampe à gaz rare
Système de développement	A sec
Système de réapprovisionnement de toner	Réapprovisionnement automatique par cartouche de toner
Système de fixation	Rouleau thermique
Système de nettoyage	Lame
Photoconducteur	OPC
Fonctions et modes	Fonction d'auto-diagnostic, mode d'économie d'énergie, fonction de réglage d'exposition automatique, fonction de détection de format d'original, fonction de sélection automatique de format de papier, Mode de sélection automatique de l'agrandissement, mode de copie zoom, mode de zoom grandeur, mode de zoom standard, mode de zoom XY, mode photo, copie recto/verso, mode de décalage de marge, fonction d'impression des numéros de page, mode de copie avec séparation de pages, mode d'effacement des bords, copie feuilles, fonction de film transparent avec feuille dorsale, mode superposition formulaire, copie combinée, mode copie broch. + couvert., copie tri, mode inversion, mode miroir, mode de programme, mode de changement de réglage, mode de construction de travail, fonction de contrôle de copie, mode de semainier, fonction de sélection de langue.
Source d'alimentation	Secteur 120V, 60Hz, 10A
Consommation électrique	Consommation électrique estimée MAX. 1200W
Dimensions	24 11/16 po. (L) x 29 7/16 po. (P) x 44 9/16 po. (H) 627 mm (L) x 748 mm (P) x 1131 mm (H)
Poids	Environ 352 lbs. (160 kg)
Espace occupé	50 5/16 po. (L) x 29 7/16 po. (P) 1278 mm (L) x 748 mm (P)
Options	Finisseur, compteur clé, I/F kit, carte de copie mémoire, mémoire supplémentaire (16 Mo/32 Mo), système de contrôle d'hôte MMD, plateau de copie

(Les spécifications sont sujettes à changement sans préavis.)

● Especificaciones

Las especificaciones descritas en la página 193 tienen las siguientes diferencias.

Tipo	Consola
Mesa de originales	Tipo fijo
Sistema de copiado	Electrostático indirecto
Originales	La pantalla: hojas de papel, y libros, objetos tridimensionales (Tamaño máximo de originales: 11" x 17") DF: Hojas de papel (11" x 17" - 8 1/2" x 5 1/2", originales de un lado: 35 g/m ² - 160 g/m ² , original de dos lados: 50 g/m ² - 120 g/m ²)
Tamaños de copia	11" x 17", 8 1/2" x 14", 8 1/2" x 11", 5 1/2" x 8 1/2" Para copias de 2 lados: 11" x 17" - 5 1/2" x 8 1/2" Pérdida de margen de impresión: 0.5-5.5 mm
Velocidad de copiado	Copia en el mismo tamaño/copia de memoria; 11" x 17": 26 copias/min., 8 1/2" x 14": 28 copias/min., 11" x 8 1/2": 50 copias/min., 8 1/2" x 11": 35 copias/min.
Tiempo de calentamiento	Antes de 180 seg.(a temperatura ambiente de 68°F, humedad relativa de 65%RH), Del modo de ahorro de corriente: Antes de 30 seg. (a temperatura ambiente de 68°F, humedad relativa del 65%RH)
Velocidad de la primera copia	Antes de 4.5 seg. (11" x 8 1/2", modo de exposición manual)
Porcentaje de zoom	Cualquier porcentaje entre 25 y 400% (en incrementos de 1%). Alternativamente o porcentajes normales.
Memoria de mapa de bitios	12 MB (Normal)
Memoria de imágenes	32 MB (Normal)
Resolución	Lectura: 600 x 600 dpi Escritura: 600 x 600 dpi
Sistema de alimentación de papel	Alimentación automática de las gavetas (2 gavetas, capacidad 550 hojas [75/m ²]), plataforma (1 gaveta, capacidad 3,000 hojas [75/m ²], y bandeja de alimentación multi-hojas (capacidad 100 hojas [75 g/m ²])
Papel de copia	Gaveta, cajón, unidad duplex: Papel común (64-80 g/m ²) Bandeja de alimentación multi-hojas : papel común (60-160 g/m ²) o papel especial (papel de calco, papel de color, acetatos, papel membreteado, etc.), sobres [sólo cuando se utiliza la función de impresora] (COM-10, Monarch, DL y C5).
Copiado continuo	1-999 hojas
Sistema de exposición	Pantalla: Exposición por ranura mediante movimiento de sistema óptico Originales en el DF: Exposición por ranura con movimiento de original
Fuente de luz	Lámpara de gases raros
Sistema de revelado	Procesamiento en seco
Sistema de relleno de toner	Relleno automático del cartucho de toner
Sistema de fijación	Rodillo de calor
Sistema de limpieza	Cuchilla
Fotoconductor	OPC
Funciones y modos	Función de autodiagnóstico, modo de ahorro de corriente, función de ajuste de exposición automática, función de detección de tamaño del original, función de selección de tamaño de papel automático, modo de zoom automático, modo de zoom manual, modo de zoom a tamaño, modo de zoom normal, modo de zoom XY, modo de fotografía, copia de 2 lados, modo de desplazamiento de margen, función de impresión de números de página, modo de copia con separación de páginas, modo de borrado de margen, copia en papel especial, función de hoja de fondo de acetato, superposición de una forma, copia combinada, copia de panfleto + tapas, copias compaginadas, copias invertidas, modo de imagen en espejo, modo de programa, modo de cambio de ajuste, modo de trabajo de construcción, función de administración de copias, modo del temporizador semanal, función de selección de idioma
Fuente de alimentación	CA de 120V 60HZ 10A
Consumo eléctrico	Consumo eléctrico de régimen MAX. 1200W
Dimensiones	24 11/16"(An.) x 29 7/16"(Prof.) x 44 9/16"(Al.) 627mm (An.)x 748mm (Prof.) x 1131mm (Al.)
Peso	352 lbs. (160 kg) aprox.
Espacio necesario	50 5/16" (An.) x 29 7/16" (Prof.) 1278mm (An.) x 748mm (Prof.)
Equipo opcional	Terminador, llave de contador, IF kit, tarjeta para copia de memoria, memoria adicional (16 MB/32 MB), dispositivo del sistema de monitoreo del MMD principal, bandeja de copias

(Especificaciones sujetas a cambios sin previo aviso)

SAFETY OF LASER BEAM

1. Safety of laser beam

This copier has been certified by the manufacturer to Class 1 level under the radiation performance standards established by the U.S. DHHS (Department of Health and Human Services) in 1968. This indicates that the product is safe to use during normal operation and maintenance. The laser optical system, enclosed in a protective housing and sealed within the external covers, never permits the laser beam to escape.

2. The CDRH Act

A laser-product-related act was implemented on Aug. 2, 1976, by the Center for Devices and Radiological Health (CDRH) of the U.S. Food and Drug Administration (FDA). This act prohibits the sale of laser products in the U.S. without certification, and applies to laser products manufactured after Aug. 1, 1976.

The label shown below indicates compliance with the CDRH regulations and must be attached to laser products marketed in the United States.

On this copier, the label is on the rear.

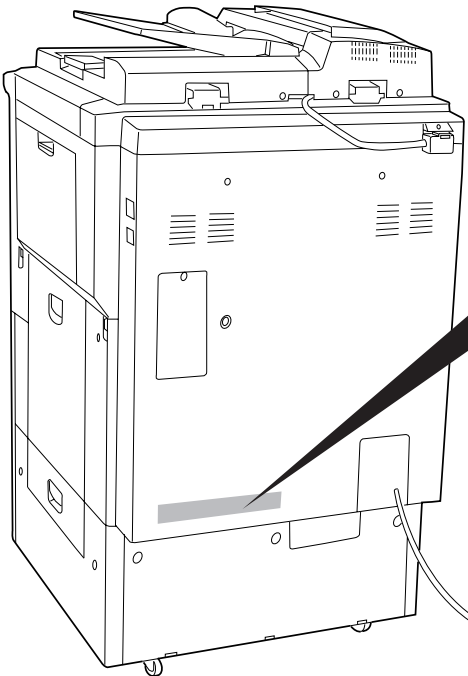

<40 ppm>

mita PointSource Ai 4040	COPYING MACHINE MANUFACTURED	MACHINE No. VH37	3 3 T 1
THIS PRODUCT COMPLIES WITH 21 CFR CHAPTER 1, SUBCHAPTER J.	60Hz 120V~ 10A U2		UL LISTED I.T.E.
MITA INDUSTRIAL CO., LTD. 2-28 1-CHOME TAMATSUKURI CHUO-KU OSAKA JAPAN MADE IN JAPAN		This device complies with Part 15 of the FCC Rules. Operation is subject to the following two conditions: (1) This device may not cause harmful interference, and (2) this device must accept any interference received, including interference that may cause undesired operation.	
CAUTION Double pole / neutral fusing.	Double pole / fusible sur le neutre.	This Class A digital apparatus complies with Canadian ICES-003. Cet appareil numérique de la classe A est conforme à la norme NMB-003 du Canada.	

<50 ppm>

mita PointSource Ai 5050	COPYING MACHINE MANUFACTURED	MACHINE No. VM37	3 3 T 1
THIS PRODUCT COMPLIES WITH 21 CFR CHAPTER 1, SUBCHAPTER J.	60Hz 120V~ 10A U2		UL LISTED I.T.E.
MITA INDUSTRIAL CO., LTD. 2-28 1-CHOME TAMATSUKURI CHUO-KU OSAKA JAPAN MADE IN JAPAN		This device complies with Part 15 of the FCC Rules. Operation is subject to the following two conditions: (1) This device may not cause harmful interference, and (2) this device must accept any interference received, including interference that may cause undesired operation.	
CAUTION Double pole / neutral fusing.	ATTENTION Double pole / fusible sur le neutre.	This Class A digital apparatus complies with Canadian ICES-003. Cet appareil numérique de la classe A est conforme à la norme NMB-003 du Canada.	

3. Optical unit

When checking the optical unit, avoid direct exposure to the laser beam, which is invisible.

Shown at left is the label located on the cover of the optical unit.

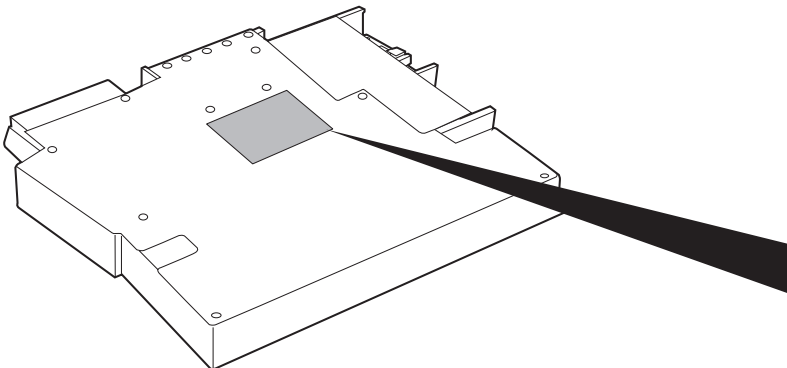

! DANGER	Invisible laser radiation when open. Avoid direct exposure to beam.	
CAUTION	Invisible laser radiation when open. Avoid direct exposure to beam.	4398-28C1301-3P SOURCE LENGTH: 20mm LASER SOURCE: 20mW RUPU-11-TEPC-04X-20A VDC-01-95
ATTENTION	Rayonnement laser invisible si ouvert. Danger de regarder à l'intérieur.	
VORSICHT	Unsichtbare Laserstrahlung wenn geöffnet Acht beim Sehen	
PRECAUTION	Peligro cuando la cubierta este abierta se pueda escapar radiación de rayo laser. Evite la exposición directa al rayo laser.	
注意	危険！ 打開此蓋會有看不見的雷射放射線。 請避免直接曝露於放射線下。	
注意	危険！ 打開此蓋會有看不見的雷射放射線。 請避免直接曝露於放射線下。	

4. Maintenance

For safety of the service personnel, follow the maintenance instructions in the other section of this manual.

5. Safety switch

The power to the laser unit is cut off when the front cover is opened.

SECURITE DU RAYON LASER

1. Sécurité du rayon laser

Ce copieur a été certifié par le fabricant au niveau Classe 1 d'après les standards de performance de radiation établis par le Département de la Santé et des Services Humanitaires (DHHS) des Etats-Unis. Ce produit peut donc être utilisé en toute sécurité lors des opérations normales et d'entretien. Le système optique de laser est enfermé dans un logement de protection, et fermé hermétiquement par des couvercles extérieurs. Le rayon laser ne s'échappe donc jamais.

2. L'acte CDRH

Un acte relatif aux produits laser a été mis en application le 2 Août 1976 par le Centre pour Dispositifs et Santé Radiologique (CDRH) de l'Administration des Produits Alimentaires et Pharmaceutiques (FDA) des Etats-Unis. Cet acte interdit la vente de produits laser non-certifiés aux Etats-Unis et s'applique aux produits laser fabriqués après le 1er Août 1976. La marque ci-dessous indique que le produit est conforme aux régulations du CDRH et doit être fixé sur le produit laser en vente aux Etats-Unis. La marque est située sur l'arrière de ce copieur.

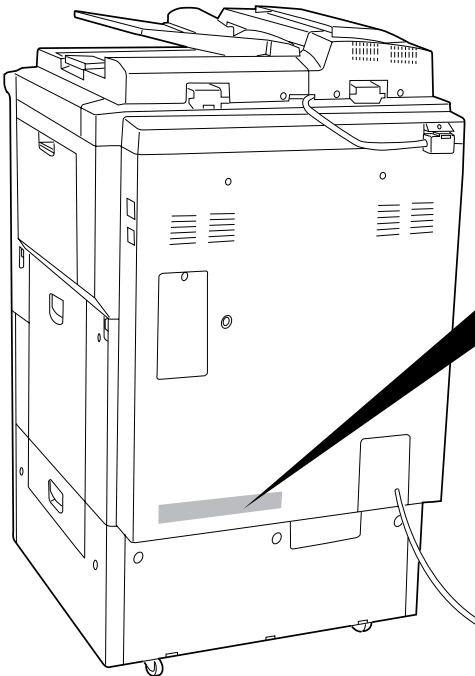

<40 p/mn>

mita PointSource Ai 4040	COPYING MACHINE MANUFACTURED	MACHINE No. VH37	3 3 T 1 LISTED I.T.E.
THIS PRODUCT COMPLIES WITH 21 CFR CHAPTER 1, SUBCHAPTER J.	60Hz 120V~ 10A U2		SP CERTIFIED ONLY TO CANADIAN ELECTRICAL CODE (CETIFIE EN VERTU DU CODE CANADIEN DE L'ELECTRICITE REGLEMENTE)
MITA INDUSTRIAL CO., LTD. 2-28 1-CHOME TAMATSUKURI CHUO-KU OSAKA JAPAN MADE IN JAPAN			UL LISTED I.T.E.
CAUTION Double pole / neutral fusing.	Double pole / fusible sur le neutre.	This device complies with Part 15 of the FCC Rules. Operation is subject to the following two conditions: (1) This device may not cause harmful interference, and (2) this device must accept any interference received, including interference that may cause undesired operation.	
		This Class A digital apparatus complies with Canadian ICES-003. Cet appareil numérique de la classe A est conforme à la norme NMB-003 du Canada.	

<50 p/mn>

mita PointSource Ai 5050	COPYING MACHINE MANUFACTURED	MACHINE No. VM37	3 3 T 1 LISTED I.T.E.
THIS PRODUCT COMPLIES WITH 21 CFR CHAPTER 1, SUBCHAPTER J.	60Hz 120V~ 10A U2		SP CERTIFIED ONLY TO CANADIAN ELECTRICAL CODE (CETIFIE EN VERTU DU CODE CANADIEN DE L'ELECTRICITE REGLEMENTE)
MITA INDUSTRIAL CO., LTD. 2-28 1-CHOME TAMATSUKURI CHUO-KU OSAKA JAPAN MADE IN JAPAN			UL LISTED I.T.E.
CAUTION Double pole / neutral fusing.	ATTENTION Double pole / fusible sur le neutre.	This device complies with Part 15 of the FCC Rules. Operation is subject to the following two conditions: (1) This device may not cause harmful interference, and (2) this device must accept any interference received, including interference that may cause undesired operation.	
		This Class A digital apparatus complies with Canadian ICES-003. Cet appareil numérique de la classe A est conforme à la norme NMB-003 du Canada.	

3. Unité optique

Lorsque vous contrôlez l'unité optique, évitez de vous exposer directement au rayon laser qui est invisible.

L'étiquette fixée sur le couvercle de l'unité optique est indiquée à gauche.

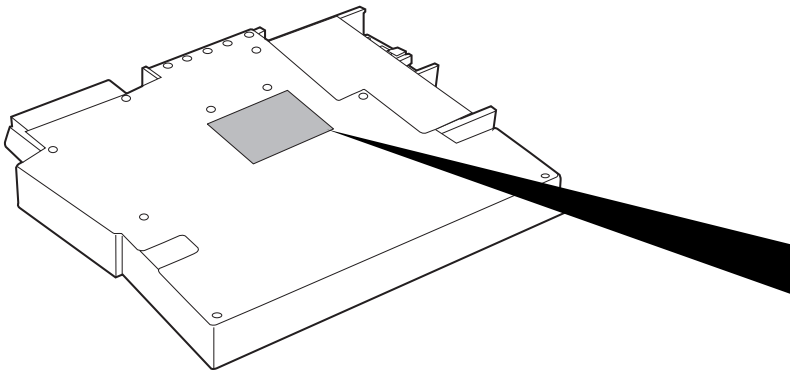

! DANGER	Invisible laser radiation when open Avoid direct exposure to beam.	
CAUTION	Invisible laser radiation when open Avoid direct exposure to beam.	<small>1999-08-13-01 JAP C/AVE L14643H-65-29-000 L/SLIP SOURCE 26643-2 R/REP1-1/POD-1/006-1/005 5/05E-11-05</small>
ATTENTION	Rayonnement laser invisible si ouvert Dangereux de regarder à l'intérieur.	
VORSICHT	Unsichtbare Laserstrahlung wenn geöffnet Richt Internsehen	
PRECAUTION	Peligro Cuando la cubeta se este abierta se pueda escapar radiación de rayo laser. Evite la exposición directa al rayo laser.	
注意	危険! 打開此蓋會有看不見的雷射放射線。 請避免直接曝露於放射線下。	
注意	危険! 打開此蓋會有看不見的雷射放射線。 請避免直接曝露於放射線下。	

4. Entretien

Suivez les instructions concernant l'entretien, des autres sections de ce manuel afin d'assurer la sécurité du personnel de service.

5. Interrupteur de sécurité

Le courant de l'unité du laser est coupé lorsque le couvercle avant est ouvert.

SEGURIDAD DEL HAZ LASER

1. Seguridad del haz láser

Esta copiadora ha sido certificada por el fabricante a nivel de Clase 1 bajo las normas de comportamiento de radiaciones establecidas por el DHHS (Departamento de Salud y Servicios Humanitarios) de EE.UU. en 1968. Esto indica que el producto es seguro para utilizarlo durante la operación y mantenimiento normales. El sistema óptico láserico, encerrado en un alojamiento protectorio y sellado dentro de las cubiertas externas, nunca permite que el haz láserico se fugue.

2. Decreto del CDRH

El 2 de agosto de 1976 fue puesto en ejecución un decreto relacionado con productos lásericos por el Centro para Dispositivos y Sanidad Radiológica (CDRH) de la Administración de Alimentos y Medicamentos de los EE.UU. (FDA). Este decreto prohíbe la venta de productos lásericos en los EE.UU. sin el certificado, y se aplica a productos lásericos fabricados después del 1 de agosto de 1976.

La etiqueta mostrada abajo indica la conformidad con las regulaciones CDRH y se ha de pegar a los productos lásericos comercializados en los Estados Unidos.

En esta copiadora, la etiqueta está en la parte posterior.

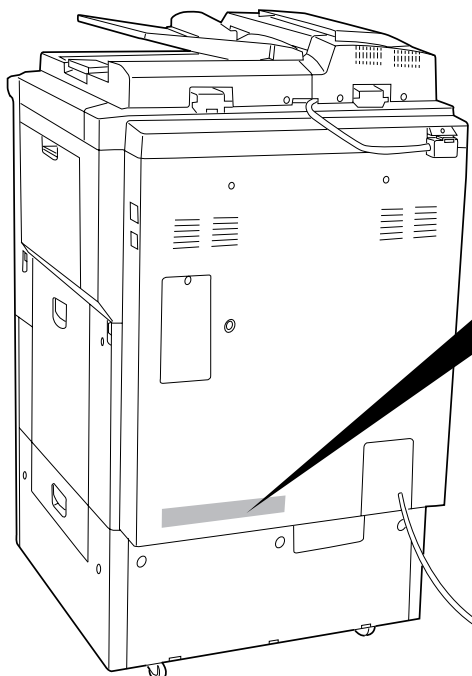

<40 ppm>

mita PointSource Ai 4040	COPYING MACHINE MANUFACTURED	MACHINE No. VM37	3 3 T 1
THIS PRODUCT COMPLIES WITH 21 CFR CHAPTER 1, SUBCHAPTER J.	60Hz 120V~ 10A U2		UL LISTED I.T.E.
MITA INDUSTRIAL CO., LTD. 2-28 1-CHOME TAMATSUKURI CHUO-KU OSAKA JAPAN MADE IN JAPAN		This device complies with Part 15 of the FCC Rules. Operation is subject to the following two conditions: (1) This device may not cause harmful interference, and (2) this device must accept any interference received, including interference that may cause undesired operation.	
CAUTION Double pole / neutral fusing.	Double pôle / fusible sur le neutre.	This Class A digital apparatus complies with Canadian ICES-003. Cet appareil numérique de la classe A est conforme à la norme NMB-003 du Canada.	

<50 ppm>

mita PointSource Ai 5050	COPYING MACHINE MANUFACTURED	MACHINE No. VM37	3 3 T 1
THIS PRODUCT COMPLIES WITH 21 CFR CHAPTER 1, SUBCHAPTER J.	60Hz 120V~ 10A U2		UL LISTED I.T.E.
MITA INDUSTRIAL CO., LTD. 2-28 1-CHOME TAMATSUKURI CHUO-KU OSAKA JAPAN MADE IN JAPAN		This device complies with Part 15 of the FCC Rules. Operation is subject to the following two conditions: (1) This device may not cause harmful interference, and (2) this device must accept any interference received, including interference that may cause undesired operation.	
CAUTION Double pole / neutral fusing.	ATTENTION Double pôle / fusible sur le neutre.	This Class A digital apparatus complies with Canadian ICES-003. Cet appareil numérique de la classe A est conforme à la norme NMB-003 du Canada.	

3. Unidad óptica

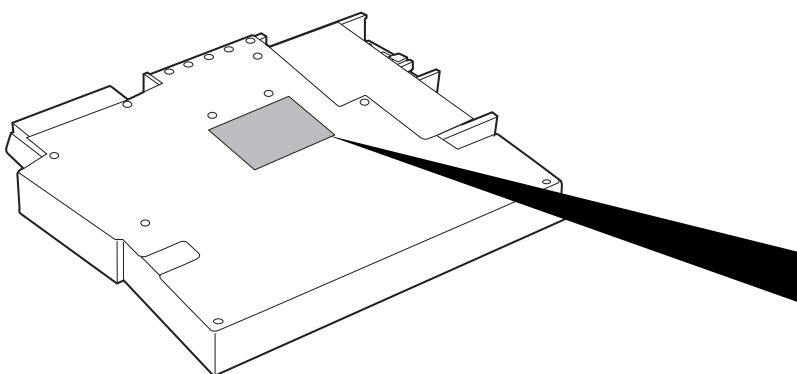

Al comprobar la unidad óptica, evite la exposición directa del haz láserico, que es invisible.

A la izquierda se muestra la etiqueta ubicada sobre la cubierta de la unidad óptica.

! DANGER	Invisible laser radiation when open. Avoid direct exposure to beam.	TYPE 28C1301 - JAP. SOURCE ENERGY: 20mW, 2 RUPETI 11-1000-0000-0000 VSDC 01-90
CAUTION	Invisible laser radiation when open. Avoid direct exposure to beam.	
ATTENTION	Rayonnement laser invisible si ouvert. Danger de regarder à l'intérieur.	
VORSICHT	Unsichtbare Laserstrahlung wenn geöffnet Acht! Hinsehen	
PRECAUTION	Peligro Cuando la cubierta este abierta se pueda escapar radiación de rayo laser. Evite la exposición directa al rayo laser.	
注意	危険! 打開此蓋會有看不見的雷射放射線。 請避免直接曝露於放射線下。	
注意	危険-開けたときレーザー放射あり。 ビームに直接さらされることを避けよ。	

4. Mantenimiento

Para seguridad del personal del servicio, siga las instrucciones para el mantenimiento de la otra sección de este manual.

5. Interruptor de seguridad

La corriente a la unidad láserica se interrumpe al abrirse la tapa del antera.

CAUTION!

The power plug is the main isolation device! Other switches on the equipment are only functional switches and are not suitable for isolating the equipment from the power source.

ATTENTION !

Le débranchement de la fiche secteur est le seul moyen de mettre l'appareil hors tension. Les interrupteurs sur l'appareil ne sont que des interrupteurs de fonctionnement : ils ne mettent pas l'appareil hors tension.

WARNING

This equipment has been tested and found to comply with the limits for a Class A digital device, pursuant to Part 15 of the FCC Rules. These limits are designed to provide reasonable protection against harmful interference when the equipment is operated in a commercial environment. This equipment generates, uses, and can radiate radio frequency energy and, if not installed and used in accordance with the instruction manual, may cause harmful interference to radio communications. Operation of this equipment in a residential area is likely to cause harmful interference in which case the user will be required to correct the interference at his own expense.

CAUTION – The changes or modifications not expressly approved by the party responsible for compliance could void the user's authority to operate the equipment.

* The above warning is valid only in the United States of America.



NEW COPIER LIMITED WARRANTY

Mita warrants your plain paper copier against any defects in material and workmanship for a period of 90 days from the date of installation by an Authorized Mita Dealer. In the event your copier is found to be defective within the warranty period, Mita's only obligation and your exclusive remedy shall be replacement of any defective parts. It is understood that Mita shall have no obligation to furnish labor. Photo conductors, lamps and other consumable products are specifically excluded from this warranty. The warranty on the photo conductor is limited to proper performance at the time of installation.

This warranty is valid only as to the original retail purchaser.

In order to obtain performance of this warranty, the original retail purchaser must immediately notify the Authorized Mita Dealer from whom the copier was purchased of the defects. If the Mita dealer is not able to provide warranty service, write to Mita at the below address, for the name and address of an Authorized Mita Dealer in your area.

MITA COPYSTAR AMERICA, INC.

225. Sand Road, P. O. Box 40008, Fairfield,
New Jersey 07004-0008, U. S. A.

This warranty does not cover copiers : a) which have become damaged due to operator negligence, misuse or accidents ; b) which do not work properly because of the use of supplies not meeting Mita's specifications ; c) which have been serviced by a technician not employed by Mita, or an Authorized Mita Dealer ; or d) which have had the serial number modified, altered or removed.

This warranty gives you specific legal rights. You may also have other rights which vary from state to state, or province to province.

THIS WARRANTY IS MADE IN LIEU OF ALL OTHER WARRANTIES, EXPRESS OR IMPLIED, AND MITA SPECIFICALLY DISCLAIMS ANY IMPLIED WARRANTY OF MERCHANTABILITY AND FITNESS FOR A PARTICULAR PURPOSE. THIS WARRANTY SHALL NOT EXTEND TO ANY INCIDENTAL OR CONSEQUENTIAL DAMAGE WHICH MAY ARISE OUT OF THE USE OR INABILITY TO USE THE COPIER.

MITA COPYSTAR CANADA, LTD.

6120 Kestrel Road,
Mississauga, Ontario L5T 1S8

* For best copy results and machine performance, we recommend that you use only Mita original supplies for your Mita copier.

* Pour une meilleure reproduction et une meilleure performance de votre photocopieur, nous vous recommandons d'utiliser exclusivement des fournitures d'origine Mita.

* A fin de conseguir mejores resultados, aconsejamos el empleo exclusivo de productos Mita para su fotocopiadora.

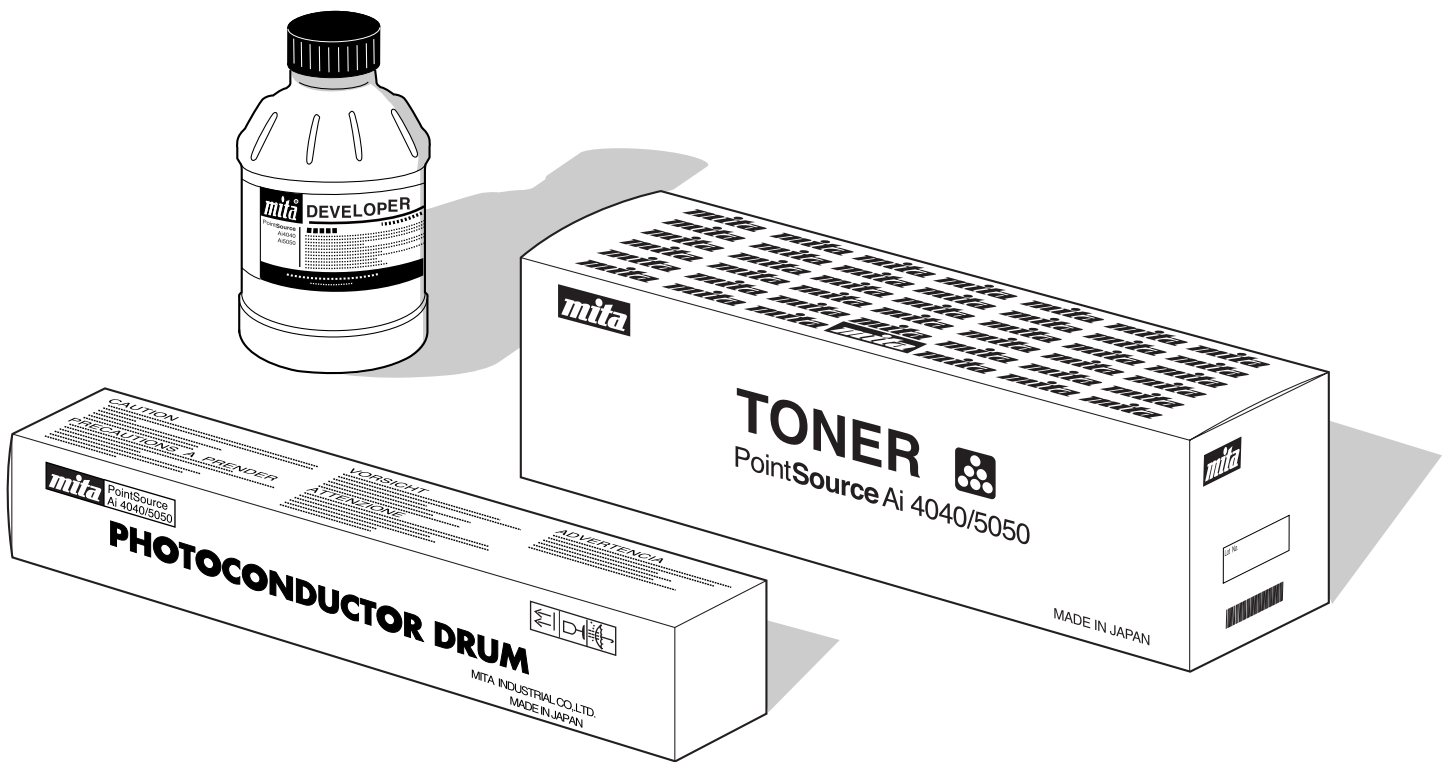

QUALITY CERTIFICATE

This machine has passed all quality controls and final inspection

MITA COPYSTAR AMERICA, INC.

Headquarters:

225 Sand Road, P.O. Box 40008
Fairfield, New Jersey 07004-0008
TEL : (973) 808-8444
FAX : (973) 882-6000

New York Show Room:

149 West 51st street,
New York, NY 10019
TEL : (212) 554-2679
FAX : (212) 554-2625

Northeastern Region:

225 Sand Road, P.O. Box 40008
Fairfield, New Jersey 07004-0008
TEL : (973) 808-8444
FAX : (973) 882-4401

Midwestern Region:

225 Spring Lake Drive,
Itasca, Illinois 60143
TEL : (630) 250-7447
FAX : (630) 250-8787

Western Region:

14101 Alton Parkway,
P.O.Box 57006, Irvine,
California 92618-7006
TEL : (949) 457-9000
FAX : (949) 457-9119

Southeastern Region:

1500 Oakbrook Drive,
Norcross, Georgia 30093
TEL : (770) 729-9786
FAX : (770) 729-9873

Southwestern Region:

2825 West Story Road,
Irving, Texas 75038-5299
TEL : (972) 550-8987
FAX : (972) 570-4704

Dallas Parts Distribution Center & National Training Center:

2825 West Story Road,
Irving, Texas 75038-5299
TEL : (972) 659-0055
FAX : (972) 570-5816

MITA COPYSTAR CANADA, LTD.

6120 Kestrel Road,
Mississauga, Ontario L5T 1S8
TEL : (905) 670-4425
FAX : (905) 670-8116

MITA COPYSTAR MEXICO, S.A. DE C.V.

Av. 16 de Septiembre #407
Col. Santa Inés,
Delegación Azcapotzalco
México, D.F. C.P. 02130
TEL : 3-83-27-41
FAX : 3-83-78-04

MITA COPYSTAR SOUTH AMERICA S.A.

Av. Mitre 1345 Florida (1602)
Pcia , Buenos Aires, Argentina.
TEL : (54) 11-730-1070
FAX : (54) 11-760-2071