

 evolution wireless 

EK 300 IEM



Notice d'emploi

Sommaire

Consignes de sécurité importantes	2
Le récepteur Diversity EK 300 IEM G3	3
Domaines d'application	3
Le système de banque de fréquences	3
Contenu	4
Vue d'ensemble du produit	5
Vue d'ensemble du récepteur Diversity EK 300 IEM G3	5
Vue d'ensemble des affichages	6
Mise en service du récepteur Diversity	7
Insérer les piles/le pack accu	7
Charger le pack accu	7
Raccorder l'écouteur	7
Fixer le récepteur Diversity aux vêtements	8
Utilisation du récepteur Diversity	9
Allumer/éteindre le récepteur Diversity et régler le volume	9
Désactiver temporairement le verrouillage des touches	10
Sélectionner un affichage standard	10
Utilisation du menu de commande	11
Les touches	11
Vue d'ensemble du menu de commande	11
Utiliser le menu de commande	12
Effectuer des réglages via le menu de commande	14
Le menu principal « Menu »	14
Le menu étendu « Advanced Menu »	17
Synchroniser un émetteur SR 300 IEM G3 avec le récepteur Diversity	20
Régler les émetteurs sur des fréquences exemptes d'intermodulation (Easy Setup Sync)	20
Synchroniser les émetteurs avec les récepteurs Diversity (Sync)	21
Utiliser les fréquences de réception librement choisies	21
Nettoyage du récepteur Diversity	22
Recommandations et conseils	22
En cas d'anomalies	23
Accessoires	24
Caractéristiques techniques	24
Déclarations du fabricant	25
Index	27



Pour plus d'informations, veuillez visiter la fiche produit EK 300 IEM G3 sur www.sennheiser.com.

Consignes de sécurité importantes

- Lisez cette notice d'emploi.
- Conservez cette notice d'emploi et joignez-la toujours au produit si vous remettez ce dernier à un tiers.
- Respectez tous les avertissements et toutes les instructions figurant dans cette notice.
- Ne nettoyez le produit qu'à l'aide d'un chiffon.
- Ne placez pas le produit à proximité de sources de chaleur, telles que des radiateurs, fours ou autres appareils (y compris les amplificateurs) générant de la chaleur.
- N'utilisez que les appareils supplémentaires/accessoires recommandés par Sennheiser.
- Confiez tous les travaux d'entretien à un personnel qualifié.
- Les travaux d'entretien doivent être effectués lorsque le produit a été endommagé, par exemple en cas de la pénétration de liquide ou d'objets dans le produit, d'une exposition du produit à la pluie ou à l'humidité, de fonctionnement incorrect ou de chute du produit.
- **AVERTISSEMENT** : N'utilisez pas le produit à proximité d'eau et ne l'exposez pas à la pluie ni à l'humidité en raison du risque de courts-circuits.
- Ce produit est prévu pour une utilisation professionnelle. Son utilisation est régie par les normes et lois en vigueur relatives à la sécurité au travail. Sennheiser est tenu d'indiquer les dommages éventuels qu'une utilisation incorrecte de l'appareil peut causer.

Des pressions sonores supérieures à 85 dB (A) peuvent être produites au niveau de la prise casque du récepteur. 85 dB (A) correspondent au niveau sonore maximal légalement autorisé dans certains pays dans le cadre d'une exposition permanente, tout au long de la journée de travail. Il est utilisé comme base d'évaluation par la Médecine du Travail. Une exposition prolongée ou à des niveaux élevés peut endommager l'audition. Dans le cas de niveaux sonores élevés, il est impératif de réduire la durée d'exposition à la source du bruit. Si vous souffrez des symptômes suivants, vous avez certainement été exposé pendant trop longtemps à des niveaux sonores excessifs :

- Vous êtes sujet à des bourdonnements ou des sifflements d'oreille.
- Vous avez l'impression (même si c'est provisoire) de ne plus entendre les aigus.

Pièces de rechange

S'il s'avère nécessaire d'installer des pièces de rechange, assurez-vous que le technicien d'entretien utilise des pièces de rechange recommandées par Sennheiser ou des pièces présentant les mêmes caractéristiques que celles des pièces d'origine. Des pièces de rechange non agréées peuvent provoquer des incendies ou des électrocutions ou encore comporter d'autres risques.

Utilisation conforme aux directives

L'utilisation du récepteur Diversity EK 300 IEM G3 conforme aux directives implique :

- que vous ayez lu cette notice et, en particulier, le chapitre « Consignes de sécurité importantes »,
- que vous n'utilisiez le produit que dans les conditions décrites dans la présente notice.

Est considérée comme une utilisation non conforme aux directives toute application différente de celle décrite dans la présente notice ou le non-respect des conditions d'utilisation indiquées ici.

Le récepteur Diversity EK 300 IEM G3

Ce récepteur Diversity appartient à la série evolution wireless de la troisième génération (ew G3). Cette série se compose d'équipements de transmission haute fréquence sans fil sophistiqués qui se distinguent par leur fiabilité et leur utilisation tout à la fois simple et confortable. Les différents émetteurs et récepteurs, spécialement conçus pour les applications d'écoute, permettent de profiter d'une transmission audio sans fil de qualité studio.

Points forts de la série evolution wireless 300 IEM G3 :

- Synthétiseurs PLL et microprocesseurs optimisés
- Système de réduction de bruit [HDX](#)
- Réception Adaptive Diversity
- Largeur de bande de commutation de 42 MHz
- Fonction de recherche (Easy Setup) des canaux de transmission libres
- Limiteur réglable et désactivable

Adaptive Diversity

Ce récepteur Diversity utilise la masse du câble de l'écouteur comme deuxième antenne pour offrir une meilleure réception.

Domaines d'application

Le récepteur Diversity peut être combiné avec l'émetteur SR 300 IEM G3.

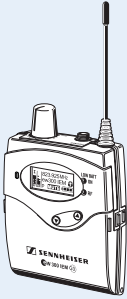
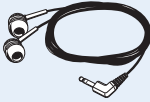
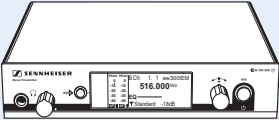
Récepteur Diversity	Ecouteurs	Emetteur
EK 300 IEM G3 	IE 4 	SR 300 IEM G3 

Cet émetteur est disponible dans les mêmes variantes de plages de fréquences et possède le même système de banque de fréquences avec des fréquences préréglées. Grâce à ce préréglage :

- la mise en service d'un système de transmission est rapide et simple,
- plusieurs systèmes de transmission peuvent fonctionner simultanément sur les fréquences préréglées sans causer d'interférence par intermodulation.

Le système de banque de fréquences

Six plages de fréquences avec respectivement 1680 fréquences sont disponibles pour la transmission dans la bande UHF. Le récepteur Diversity est disponible dans les variantes de plages de fréquences suivantes :

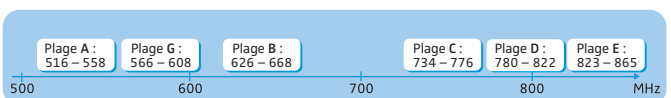

Chaque plage de fréquence (A–E, G) offre 26 banques de fréquences avec respectivement jusqu'à 16 canaux :

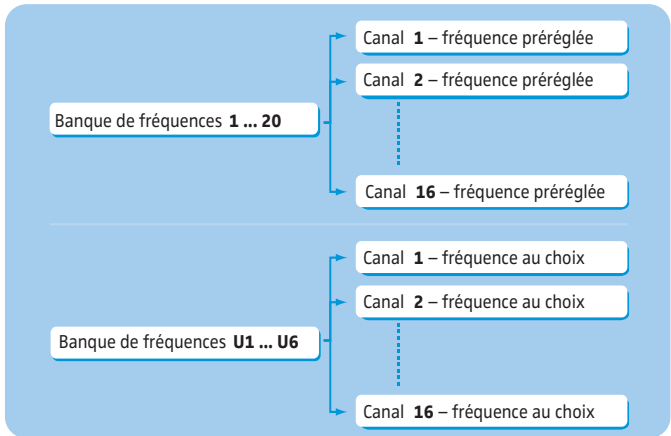

Chacun des canaux dans les banques de fréquences « 1 » à « 20 » est assigné une fréquence fixe et pré-réglée (preset) en usine. Les fréquences pré-réglées (presets) au sein d'une banque de fréquences sont compatibles entre elles, c.à.d. exemptes d'intermodulation. Ces fréquences ne peuvent pas être modifiées.

Pour une vue d'ensemble des fréquences pré-réglées (presets), veuillez vous référer au supplément de fréquences joint. Des versions mises à jour du supplément de fréquences peuvent être téléchargées depuis la fiche produit EK 300 IEM G3 sur www.sennheiser.com.

Les banques de fréquences « U1 » à « U6 » vous permettent de régler et mémoriser des fréquences au choix. Il se peut que ces fréquences ne soient **pas** exemptes d'intermodulation (voir page 20).

Contenu

L'emballage contient les éléments suivants :

- 1 récepteur Diversity EK 300 IEM G3
- 2 piles 1,5 V (type AA)
- 1 écouteur IE 4
- 1 notice d'emploi
- 1 supplément de fréquences

Vue d'ensemble du produit

Vue d'ensemble du récepteur Diversity EK 300 IEM G3

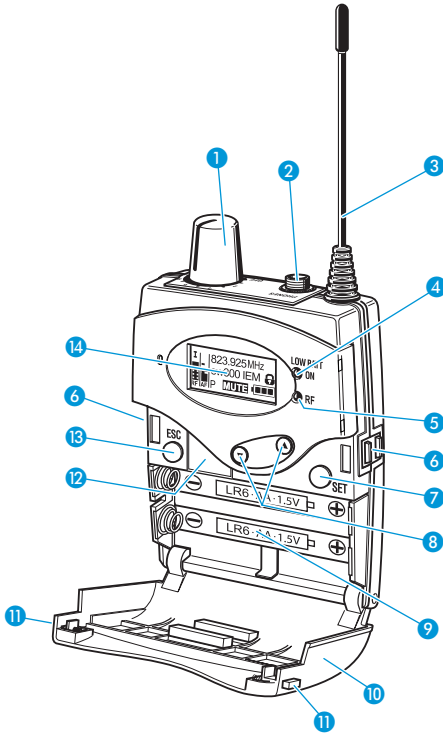

- 1 Réglage de volume/Interrupteur marche/arrêt
- 2 Sortie casque (PHONES), prise jack stéréo 3,5 mm, verrouillable (la masse est utilisée par l'antenne II)
- 3 Antenne I
- 4 Témoin de fonctionnement et d'état des piles, LED rouge
LED allumée = ON
LED clignotante = LOW BATT
- 5 Affichage du signal radio, LED verte
LED allumée = RF
- 6 Contacts de charge
- 7 Touche SET
- 8 Touche à bascule ▲/▼ (UP/DOWN)
- 9 Compartiment à piles
- 10 Couvercle du compartiment à piles
- 11 Touches de déverrouillage
- 12 Interface infrarouge
- 13 Touche ESC
- 14 Ecran dot matrix, rétro-éclairé en orange

Vue d'ensemble des affichages

Après la mise en marche, l'écran du récepteur Diversity affiche l'affichage standard « **Fréquence/Nom** ». Pour d'autres affichages standard, veuillez vous référer à la page 10.

Le rétro-éclairage de l'écran est automatiquement réduit après env. 20 secondes.

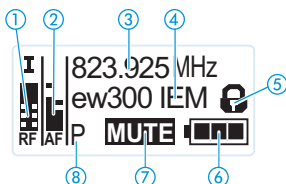

Affichage	Signification
① Niveau du signal radio « RF » (Radio Frequency)	<p>Affichage Diversity :</p> <p>I Entrée d'antenne I est active</p> <p>II Entrée d'antenne II est active</p> <p>Niveau du signal radio : Intensité du signal radio reçu Niveau du seuil de squelch</p>
② Niveau audio « AF » (Audio Frequency)	<p>Fonction « peak hold »</p> <p>Sensibilité de l'émetteur (affichée séparément pour chaque canal si l'émetteur se trouve en mode stéréo)</p> <p>Si l'affichage « AF » indique le niveau maximal, le niveau d'entrée audio de l'émetteur est trop élevé.</p>
③ Fréquence	Fréquence de réception actuelle (voir page 15)
④ Nom	Nom sélectionnable du récepteur (voir page 15)
⑤ Symbole d'activation du verrouillage des touches	Le verrouillage des touches est activé (voir page 10)
⑥ Etat des piles	<p>Etat de charge :</p> <p> env. 100 %</p> <p> env. 70 %</p> <p> env. 30 %</p> <p> l'état de charge est critique, la LED rouge LOW BATT ④ clignote :</p>
⑦ Fonction « MUTE » ou canaux audio	<p>« Mute » n'est affiché que dans l'affichage standard « Fréquence/Nom » (voir page 10)</p> <ul style="list-style-type: none"> si le signal radio de l'émetteur est désactivé ou si l'émetteur se trouve en mode mono et donc n'émet pas de signal pilote mais l'analyse du signal pilote du récepteur est activée. <p>Les canaux audio ne sont affichés que dans les affichages standard « Fréquence/Limiter » et « Fréquence/High Boost » (voir page 10)</p> <p> mode stéréo</p> <p> mode Focus</p>
⑧ Signal pilote « P »	L'analyse du signal pilote est activée (voir page 18)

Mise en service du récepteur Diversity

Insérer les piles/le pack accu

Vous pouvez alimenter le récepteur Diversity soit avec deux piles 1,5 V (type AA), soit avec le pack accu rechargeable Sennheiser BA 2015 (voir « Accessoires » en page 24).

- ▶ Enfoncez les deux touches de déverrouillage 11 dans le sens des flèches et ouvrez le couvercle du compartiment à piles 10.

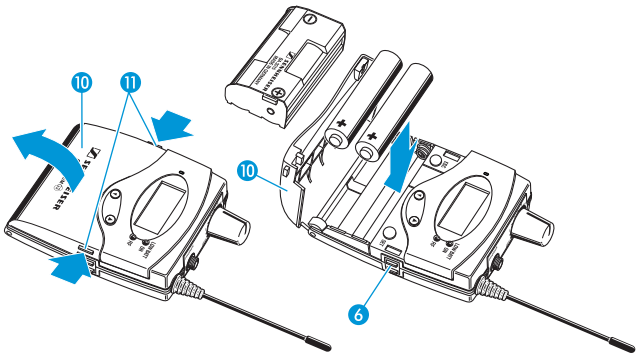

- ▶ Insérez les deux piles/le pack accu comme indiqué sur l'illustration ci-dessus. Respectez la polarité lorsque vous insérez les piles/le pack accu.
- ▶ Fermez le compartiment à piles en appuyant sur le centre du couvercle 10. Le couvercle 10 s'enclenche avec un click audible.

Charger le pack accu

Pour charger le pack accu BA 2015 :

- ▶ Insérez le récepteur Diversity dans le chargeur L 2015 (voir « Accessoires » en page 24).



Le chargeur L 2015 sert uniquement à recharger la combinaison pack accu BA 2015/récepteur Diversity. Des piles standard (cellules primaires) ou des cellules accu ne sont pas chargées.

Raccorder l'écouteur

- ▶ Raccordez l'écouteur à la prise 2.

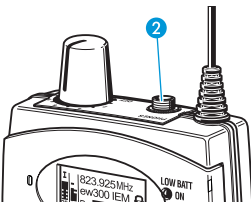

La masse du câble de l'écouteur sert d'antenne pour le deuxième circuit Diversity. Pour plus de détails sur le brochage du connecteur, voir l'illustration à la page 25.

Fixer le récepteur Diversity aux vêtements

Vous pouvez utiliser le clip ceinture 15 pour fixer le récepteur Diversity aux vêtements (par ex. à la ceinture).

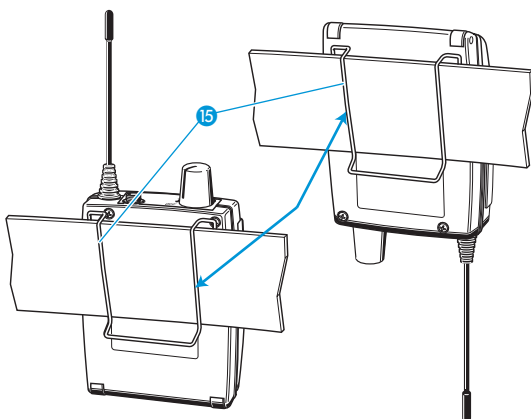

Le clip est détachable afin que vous puissiez fixer le récepteur Diversity avec l'antenne pointant vers le bas. Pour ce faire, retirez le clip ceinture de ses points de fixation et remettez-le en place après l'avoir tourné de 180°. Le clip ceinture est sécurisé pour qu'il ne puisse pas se défaire accidentellement de ses points de fixation.

Pour détacher le clip ceinture :

- Soulevez le clip ceinture comme indiqué sur l'illustration.

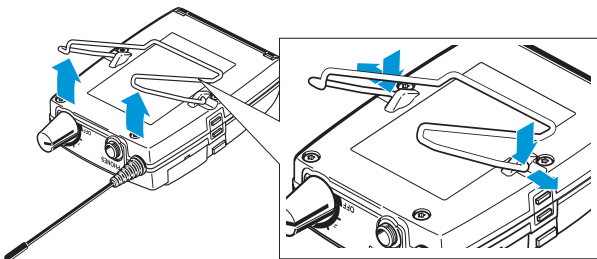

- A l'un des points de fixation, poussez le clip ceinture vers le bas et retirez-le du boîtier du récepteur.
- Répétez pour l'autre côté.

Utilisation du récepteur Diversity

Pour établir une liaison radio, procédez comme suit :

1. Allumez le récepteur Diversity (voir la section suivante).
2. Allumez un émetteur (voir la notice d'emploi de l'émetteur).
La liaison radio est établie et l'affichage du niveau du signal radio « RF » ① du récepteur réagit.



Il est indispensable d'observer les indications relatives à la sélection de fréquences en page 20.

Si vous ne pouvez pas établir une liaison radio entre l'émetteur et le récepteur, lisez le chapitre « Synchroniser un émetteur SR 300 IEM G3 avec le récepteur Diversity » en page 20.

Allumer/éteindre le récepteur Diversity et régler le volume

Pour **allumer** le récepteur Diversity :

- Tournez le réglage de volume ① dans le sens des aiguilles d'une montre au-delà du point de résistance.
La LED rouge ON ④ s'allume et l'affichage standard « Fréquence/ Nom » apparaît sur l'écran.

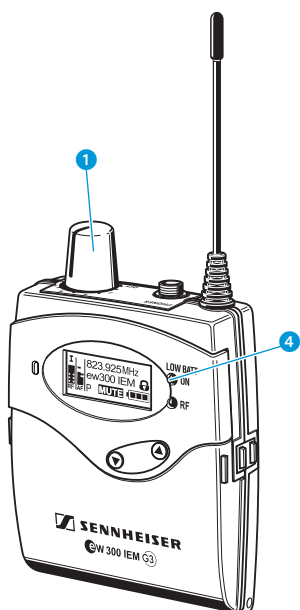

Pour **éteindre** le récepteur Diversity :

- Tournez le réglage de volume ① dans le sens contraire des aiguilles d'une montre au-delà du point de résistance.
La LED rouge ON ④ et le récepteur Diversity s'éteignent.

Pour régler le **volume** :

ATTENTION ! Risque de troubles auditifs !





Une écoute prolongée à un volume élevé peut entraîner des dommages irréversibles de l'audition.

- Avant de mettre l'écouteur, réglez un volume faible sur le récepteur.
- Ne vous exposez **pas** constamment à des volumes élevés.

- Tournez le réglage de volume ①.

Désactiver temporairement le verrouillage des touches

Dans l'option « **Auto Lock** » (voir page 16), vous pouvez activer ou désactiver le verrouillage automatique des touches. Si le verrouillage des touches est activé, vous devez le désactiver temporairement afin de pouvoir utiliser le récepteur Diversity :





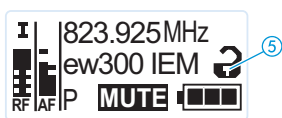

- 
 - ▶ Appuyez sur la touche **SET**.
« **Locked** » apparaît sur l'écran.
- 
 - ▶ Appuyez sur la touche à bascule.
« **Unlock?** » apparaît sur l'écran.
- 
 - ▶ Appuyez sur la touche **SET**.
 - Si vous utilisez le menu de commande, le verrouillage des touches reste désactivé jusqu'à ce que vous quittiez le menu de commande.
 - Si l'un des affichages standard est affiché, le verrouillage des touches est activé automatiquement après 10 secondes.

Le symbole du verrouillage des touches  clignote lors de l'activation automatique du verrouillage des touches.

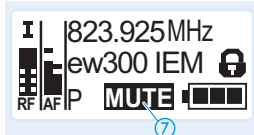

Sélectionner un affichage standard

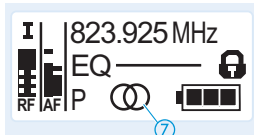
- 
 - ▶ Appuyez sur la touche **ESC** pour sélectionner un affichage standard. En mode stéréo (voir page 16), vous pouvez alternativement appuyer sur la touche à bascule.



Contenu de l'affichage	Affichage standard sélectionnable
 <p>The screenshot shows the receiver's display with the following information: '823.925MHz', 'ew300 IEM', 'RF IAF P', 'MUTE', and a battery level indicator. A blue circle with the number '7' points to the lock icon on the right side of the display.</p>	« Fréquence/Nom » avec affichage « Mute » 
 <p>The screenshot shows the receiver's display with the following information: 'B.CH 1.1', 'Lim: -6dB', 'RF IAF P', and a battery level indicator. A blue circle with the number '7' points to the lock icon on the right side of the display.</p>	« Fréquence/Limiter » avec affichage des canaux audio (stéréo/ Focus) 
 <p>The screenshot shows the receiver's display with the following information: '823.925 MHz', 'EQ', 'RF IAF P', and a battery level indicator. A blue circle with the number '7' points to the lock icon on the right side of the display.</p>	« Fréquence/High Boost » avec affichage des canaux audio (stéréo/ Focus) 

Pour plus d'informations, veuillez vous référer au chapitre « Vue d'ensemble des affichages » en page 6.

Utilisation du menu de commande

La série ew G3 de Sennheiser se distingue par ses menus intuitifs. Il devient ainsi possible d'intervenir dans le fonctionnement même en situation de stress, comme sur scène ou en cours d'émission.

Les touches

Touche	Fonction de la touche
Appuyer sur la touche ESC 	<ul style="list-style-type: none"> • Sélectionner un affichage standard (voir page 10) • Abandonner la saisie et retourner à l'affichage standard actuel (fonction ESC)
Appuyer sur la touche SET 	<ul style="list-style-type: none"> • Passer de l'affichage standard actuel au menu de commande • Appeler une option • Accéder à un sous-menu • Mémoriser un réglage et retourner au menu de commande
Appuyer sur la touche à bascule 	<ul style="list-style-type: none"> • En mode Focus : Régler la balance (voir page 16) • En mode stéréo : Sélectionner un affichage standard (voir page 10) • Passer à l'option précédente ou suivante • Modifier le réglage de l'option sélectionnée

Vue d'ensemble du menu de commande

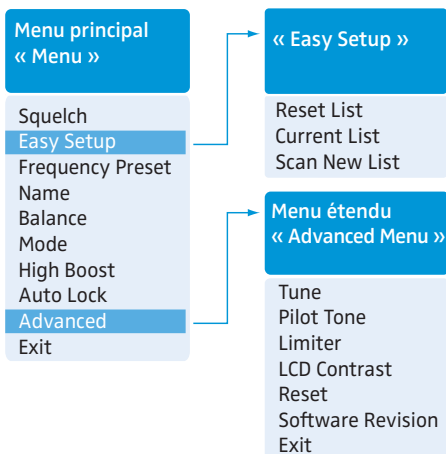

Affichage	Fonction de l'option	Page
Menu principal « Menu »		14
Squelch	Régler le seuil de squelch	14
Easy Setup	Rechercher, libérer et sélectionner les presets de fréquence	14
Frequency Preset	Régler la banque de fréquences et le canal	15
Name	Affecter un nom de votre choix au récepteur	15
Balance	Régler la balance	14
Mode	Régler le mode audio (stéréo/Focus)	14
High Boost	Activer/désactiver l'accentuation des aigus	16
Auto Lock	Activer/désactiver le verrouillage automatique des touches	16
Advanced	Appeler le menu étendu « Advanced Menu »	17
Exit	Quitter le menu de commande et retourner à l'affichage standard actuel	–

Affichage	Fonction de l'option	Page
« Easy Setup »		14
Reset List	Libérer tous les presets de fréquence verrouillés	14
Current List	Sélectionner un preset de fréquence libre	14
Scan New List	Lancer la recherche de fréquences de réception libres (frequency preset scan)	14
Exit	Quitter « Easy Setup » et retourner au menu principal	–
Menu étendu « Advanced Menu »		17
Tune	Régler les fréquences de réception pour les banques de fréquences « U1 » à « U6 »	17
	Régler la banque de fréquences, le canal et la fréquence de réception (banques de fréquences « U1 » à « U6 »)	17
Pilot Tone	Activer/désactiver l'analyse du signal pilote	18
Limiter	Régler le limiteur	18
LCD Contrast	Régler le contraste de l'écran	19
Reset	Annuler les réglages effectués dans le menu de commande	19
Software Revision	Afficher la révision actuelle du logiciel	19
Exit	Quitter le menu étendu « Advanced Menu » et retourner au menu principal	–

Utiliser le menu de commande



Si le verrouillage des touches est activé, vous devez le désactiver afin de pouvoir utiliser le menu de commande (voir page 10).

Cette section décrit, à l'exemple de l'option « Frequency Preset », la manière d'effectuer des réglages dans le menu de commande.

Passer d'un affichage standard au menu de commande

-  Appuyez sur la touche **SET**.
 Vous passez de l'affichage standard actuel au menu principal. La dernière option sélectionnée est affichée.



Sélectionner une option

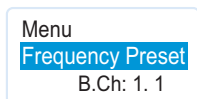

-  Appuyez sur la touche à bascule pour sélectionner l'option « Frequency Preset ». Le réglage actuel de l'option sélectionnée est affiché :

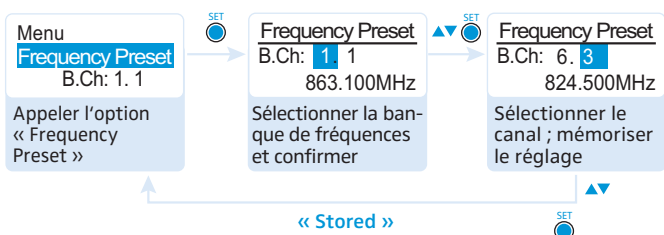

Modifier et mémoriser les réglages



-  Appuyez sur la touche **SET** pour appeler l'option.
-  Appuyez sur la touche à bascule pour sélectionner la banque de fréquences.

-  ► Appuyez sur la touche **SET** pour confirmer votre sélection.
-  ► Appuyez sur la touche à bascule pour sélectionner le canal.
-  ► Appuyez sur la touche **SET** pour mémoriser le réglage.

Annuler une saisie

-  ► Appuyez sur la touche **ESC** pour annuler une saisie. L'affichage standard actuel apparaît sur l'écran.

Pour retourner ensuite à la dernière option modifiée :

-  ► Appuyez autant de fois sur la touche **SET** jusqu'à ce que la dernière option modifiée apparaisse.

Quitter une option

Pour retourner au niveau de menu supérieur :

-  ► Passez à l'option « **Exit** ».

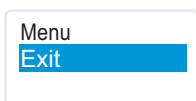

-  ► Confirmez votre sélection. Vous retournez au niveau de menu supérieur.

Pour retourner directement à l'affichage standard actuel :

-  ► Appuyez sur la touche **ESC**.

Effectuer des réglages via le menu de commande

Le menu principal « Menu »

Régler le seuil de squelch – « Squelch »

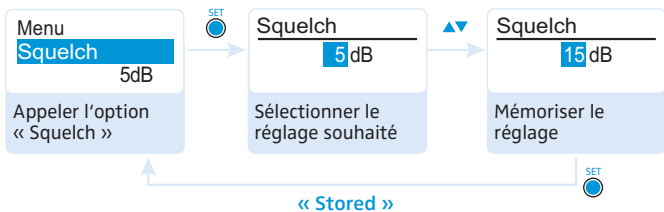

Plage de réglage : 5 à 25 dB μ V, réglable par pas de 2 dB, désactivable

Le squelch élimine les bruits gênants lorsque l'émetteur est éteint ou que le récepteur ne reçoit plus de puissance d'émission suffisante.

ATTENTION ! Risque de dommage auditif !



Si vous désactivez le squelch ou réglez le seuil de squelch sur une valeur très basse, le récepteur peut produire un bruit de bourdonnement très fort. Ce bruit extrêmement fort peut endommager votre audition !

- ▶ Veillez à ce que le squelch soit toujours activé.
- ▶ Avant de régler le seuil de squelch, réglez le volume de la sortie casque PHONES au minimum (voir page 9).
- ▶ Ne modifiez jamais le seuil de squelch pendant une émission en direct.

- ▶ Réglez le seuil de squelch – avec l'émetteur éteint – au réglage le plus bas possible qui parvient à supprimer le bruit de bourdonnement.



Un seuil de squelch élevé réduit la portée d'émission.

Le squelch ne devrait être désactivé que pour des raisons de maintenance. Avec le seuil de squelch réglé sur « 5 dB », vous pouvez désactiver le squelch en appuyant sur la touche à bascule DOWN pendant 3 secondes.

Affichage	Le squelch est ...
	... activé. La ligne en tirets ⑩ indique le seuil de squelch.
	... désactivé. La ligne en tirets ⑩ s'éteint et l'affichage du niveau audio « AF » indique le niveau maximal (bruit de bourdonnement).

Si vous avez désactivé involontairement le squelch :

- ▶ Appuyez sur la touche à bascule UP pour activer le squelch.

Rechercher, libérer et sélectionner les presets de fréquence – « Easy Setup »

Option	Fonction de l'option
Reset List	Libérer tous les presets de fréquence verrouillés
Current List	Sélectionner un preset de fréquence libre
Scan New List	Lancer la recherche de fréquences de réception libres (frequency preset scan) Si des fréquences de réception sont occupées, elles seront verrouillées ; si des fréquences de réception sont libres, elles seront déverrouillées. Après le balayage, vous pouvez sélectionner un preset de fréquence libre.

Sélectionner la banque de fréquences et le canal – « Frequency Preset »

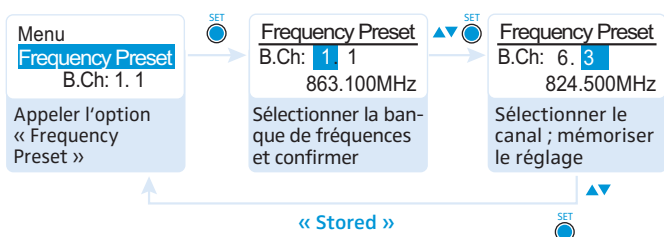

Lors de la configuration des systèmes multicanal, veuillez observer les indications suivantes :

Seules les fréquences pré-réglées sur les canaux au sein de l'une des banques de fréquences « 1 » à « 20 » sont exemptes entre elles d'intermodulations. Il est indispensable d'observer les indications relatives à la sélection de fréquences en page 20.

Vue d'ensemble des banques de fréquences et des canaux :

Banque de fréquences	Canaux	Type
« 1 » à « 20 »	jusqu'à 16 par banque de fréquences	Banque système (system bank) : les fréquences sont pré-réglées en usine
« U1 » à « U6 »	jusqu'à 16 par banque de fréquences	Banque utilisateur (user bank) : les fréquences sont sélectionnables au choix

Saisir un nom – « Name »

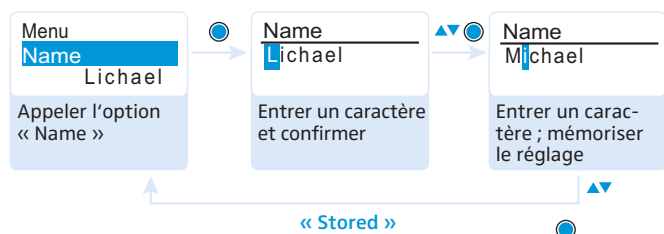

Dans l'option « Name », vous pouvez saisir un nom de votre choix (par exemple le nom du musicien) pour l'émetteur de poche. Le nom apparaît dans l'affichage standard « Fréquence/Nom » (voir page 10). Le nom peut comporter jusqu'à huit caractères et se composer de :

- lettres à l'exception des accents,
- chiffres de 0 à 9,
- caractères spéciaux et espaces.

Pour saisir un nom, procédez comme suit :

- ▼ ▲ ► Appuyez sur la touche à bascule pour sélectionner un caractère.

- SET ► Appuyez sur la touche SET pour passer au segment/caractère suivant ou pour mémoriser la saisie.

Régler la balance – « Balance »

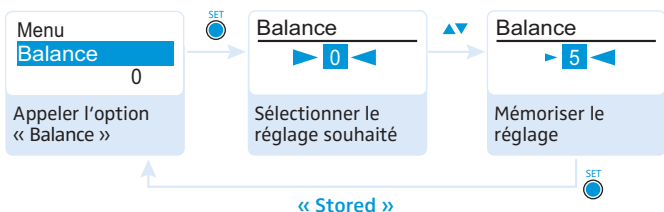

Vous pouvez régler la balance en 31 niveaux. En mode Focus (voir la section suivante) et si l'un des affichages standard est affiché, vous pouvez également utiliser la touche à bascule pour régler la balance. Le mode opératoire du réglage de la balance est fonction du mode audio sélectionné (voir la section suivante).

Régler le mode audio (stéréo/Focus) – « Mode »

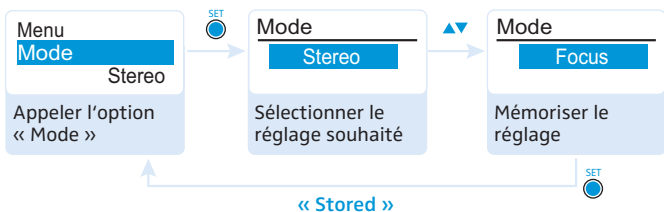

Le mode audio influe sur le mode opératoire du réglage de la balance (voir la section précédente).

Mode audio	
Stereo	Focus
Les signaux gauche-droite sont disponibles comme d'habitude. Le réglage de la balance permet d'équilibrer les signaux stéréo droite et gauche.	Les signaux gauche-droite sont additionnés et sont disponibles comme un signal mono sur les deux systèmes écouteurs. Le réglage de la balance permet de régler l'équilibre du signal mixé.
Pour les deux modes audio, l'émetteur correspondant doit se trouver en mode stéréo !	

Activer/désactiver l'accentuation des aigus – « High Boost »

Dans l'option « High Boost », vous pouvez accentuer les aigus du signal de sortie (8 dB à 10 kHz).

Le signal de sortie reste inchangé	« High Boost » activé
EQ	EQ

Activer/désactiver le verrouillage automatique des touches – « Auto Lock »

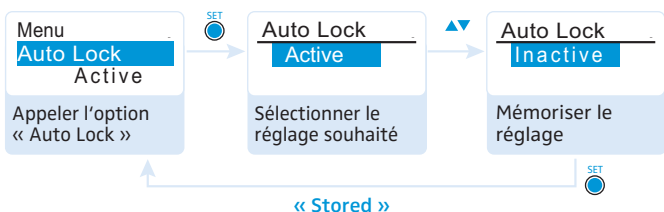

Le verrouillage des touches évite que la balance soit réglée involontairement pendant le fonctionnement en mode Focus. De plus, le verrouillage des touches évite que le récepteur soit désactivé involontairement pendant le fonctionnement ou que des modifications soient effectuées. Le symbole d'activation du verrouillage des touches dans l'affichage standard actuel indique que le verrouillage des touches est activé. Pour plus d'information sur le verrouillage des touches, veuillez vous référer à la page 10.

Le menu étendu « Advanced Menu »

Pour passer au menu étendu « Advanced Menu » :

- ▶ Dans le menu principal, sélectionnez l'option « Advanced ».

Régler les fréquences de réception et les banques de fréquences « U1 » à « U6 » – « Tune »



Lorsque vous avez réglé une banque système sur le récepteur Diversity et que vous sélectionnez l'option « Tune », le récepteur se met automatiquement sur le canal 1 de la banque de fréquences « U1 ». Dans ce cas, « U1.1 » apparaît brièvement sur l'écran.

A la livraison, les canaux des banques de fréquences « U1 » à « U6 » ne sont pas assignés une fréquence de réception.

Dans l'option « Tune », vous pouvez régler une fréquence de réception pour le canal actuel ou vous pouvez sélectionner un autre canal dans les banques de fréquences « U1 » à « U6 » et assigner à ce canal une fréquence de réception.

Régler une fréquence de réception pour le canal actuel

- ▼ ▲ ▶ Appuyez sur la touche à bascule jusqu'à ce que l'option « Tune » apparaisse.



- ▶ Appuyez sur la touche SET. Les MHz de la fréquence de réception du canal sélectionné sont surlignés.

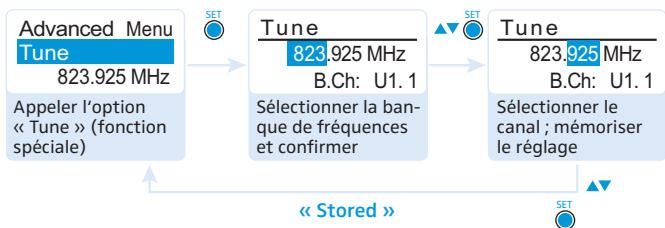

Il est indispensable d'observer les indications relatives à la sélection de fréquences en page 20.

- ▼ ▲ ▶ Appuyez sur la touche à bascule pour régler les MHz de la fréquence.



- ▶ Appuyez sur la touche SET pour confirmer les MHz de la fréquence. Les kHz de la fréquence sont surlignés.

- ▼ ▲ ▶ Appuyez sur la touche à bascule pour régler les kHz de la fréquence.



- ▶ Appuyez sur la touche SET pour confirmer la fréquence réglée. « Stored » apparaît sur l'écran. L'option « Tune » apparaît de nouveau.



Sélectionner un canal et assigner à ce canal une fréquence

- ▼ ▲ ▶ Appuyez sur la touche à bascule jusqu'à ce que l'option « Tune » apparaisse.

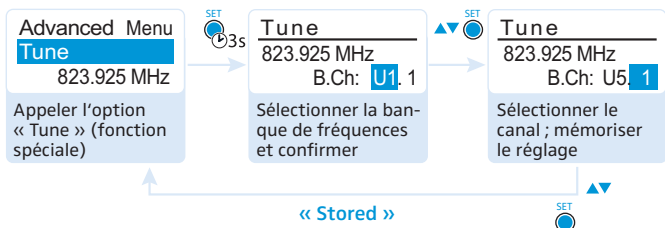

- ▶ Appuyez sur la touche SET jusqu'à ce que la banque de fréquences soit surlignée.



- ▼ ▲ ▶ Appuyez sur la touche à bascule pour régler la banque de fréquences.
- 
 - ▶ Appuyez sur la touche **SET** pour confirmer la banque de fréquences réglée. Le canal est surligné.
- ▼ ▲ ▶ Appuyez sur la touche à bascule pour régler le canal.
- 
 - ▶ Appuyez sur la touche **SET** pour confirmer le canal réglé. La fréquence (MHz) est surlignée.
- ▶ Réglez la fréquence souhaitée (les MHz et les kHz) comme décrit dans le chapitre précédent.

Activer/désactiver l'analyse du signal pilote – « Pilot Tone »

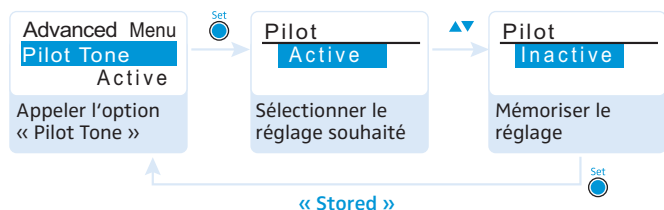

Le signal pilote encode le signal stéréo de l'émetteur et assiste la fonction anti-bruit (squelch) du récepteur. Ceci permet d'éviter les interférences causées par les signaux radio émis par d'autres appareils. La fréquence du signal pilote est inaudible. En mode stéréo, cette fréquence est émise par l'émetteur et analysée par le récepteur.

- ▶ Si l'émetteur se trouve en mode mono, désactivez l'analyse du signal pilote sur le récepteur.

Affichage	Signification
Pas d'affichage	L'analyse du signal pilote est désactivée.
P	L'analyse du signal pilote est activée. Le récepteur ne reçoit aucun signal pilote parce que l'émetteur se trouve en mode mono.
P	L'analyse du signal pilote est activée. Le récepteur reçoit un signal pilote.

Régler le limiteur – « Limiter »

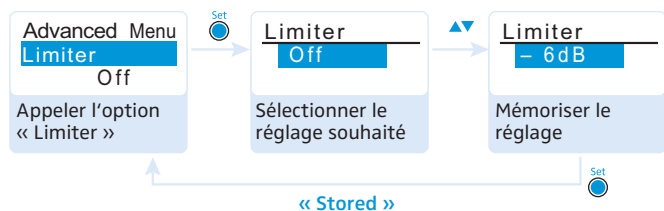

ATTENTION ! Risque de troubles auditifs dus à un limiteur désactivé !



Le limiteur limite le volume à la sortie casque **PHONES**, ce qui protège votre audition. Avec le limiteur désactivé, le récepteur est capable de produire des niveaux sonores élevés. Une écoute prolongée à un volume élevé peut entraîner des dommages irréversibles de l'audition.

- ▶ Avant de mettre l'écouteur, réglez le limiteur sur une valeur faible.
- ▶ Ne vous exposez **pas** constamment à des volumes élevés.

Vous pouvez régler le limiteur par pas de 6 dB, de -18 dB à -6 dB, ou le désactiver (OFF).

Régler le contraste de l'écran – « LCD Contrast »

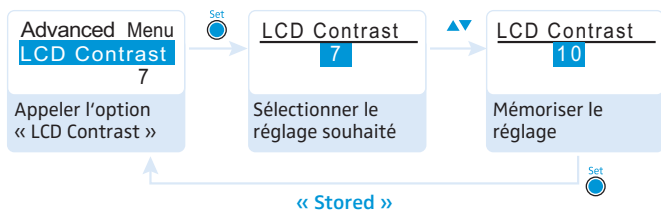

Vous pouvez régler le contraste de l'écran en 16 niveaux.

Annuler les réglages effectués dans le menu de commande – « Reset »

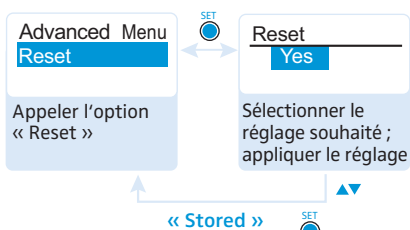

Lors de l'annulation des réglages effectués dans le menu de commande, seuls les réglages du signal pilote et des banques de fréquences « **U1** » à « **U6** » sont conservés. Pour une vue d'ensembles des réglages d'usine, veuillez vous référer au supplément de fréquences joint.

Afficher la révision du logiciel – « Software Revision »

Vous pouvez afficher la révision actuelle du logiciel.

Synchroniser un émetteur SR 300 IEM G3 avec le récepteur Diversity



Lors de la synchronisation d'un émetteur SR 300 IEM G3 avec un récepteur Diversity, veuillez observer les indications suivantes :

- ▶ N'utilisez qu'un émetteur et un récepteur de la même plage de fréquences (voir la plaque signalétique de l'émetteur et du récepteur Diversity).
- ▶ Veillez à utiliser des fréquences figurant dans le supplément de fréquences joint.
Vous pouvez également contacter votre partenaire Sennheiser qui vous calculera des fréquences exemptes d'intermodulation.
- ▶ Veillez à utiliser des fréquences autorisées dans votre pays. Si nécessaire, demandez une licence d'émission auprès de l'autorité correspondante.

La synchronisation vous permet de transférer rapidement et facilement les réglages des émetteurs et récepteurs d'un appareil à un autre, notamment si vous souhaitez configurer une installation multicanal. Il existe deux directions de transfert:

1. **Easy Setup Sync** : Transfert d'un récepteur à un ou plusieurs émetteurs
Une fois que vous avez effectué un balayage des banques de fréquences avec un récepteur, vous pouvez utiliser la fonction **Easy Setup Sync** pour transférer les presets de fréquence du récepteur aux émetteurs via l'interface infrarouge. Pour configurer une installation multicanal, vous utilisez le récepteur Diversity pour transférer un canal libre de la banque de fréquences sélectionnée au premier émetteur, le canal libre suivant au deuxième émetteur et ainsi de suite. Ceci assure que tous les émetteurs de l'installation multicanal fonctionnent sur des fréquences appropriées
2. **Sync** : Transfert d'un émetteur à un récepteur
Une fois que vous avez sélectionné et effectué les réglages souhaités pour le récepteur au niveau de l'émetteur (soit manuellement ou en utilisant la fonction **Easy Setup Sync**), vous transférez ces réglages à un récepteur. Ceci configure le récepteur et établit une liaison radio entre l'émetteur et le récepteur.
Si vous effectuez la fonction **Sync**, le réglage actuel de la banque de fréquences et du canal de l'émetteur ainsi que les paramètres du récepteur réglés dans le sous-menu « **Sync Settings** » sont transférés au récepteur EK 300 IEM G3 via l'interface infrarouge.

Régler les émetteurs sur des fréquences exemptes d'intermodulation (**Easy Setup Sync**)

A la livraison, l'émetteur SR 300 IEM G3 et le récepteur Diversity sont déjà synchronisés l'un avec l'autre. Si vous ne pouvez pas établir une liaison radio entre l'émetteur et le récepteur Diversity, vous devez d'abord utiliser le récepteur Diversity pour déterminer les canaux exempts d'intermodulation et puis transférer ces canaux aux émetteurs. Cela n'établit pas de liaisons radio.

- ▶ Appelez l'option « **Easy Setup** » sur tous les émetteurs.
« **Easy Setup Sync** » apparaît sur les écrans des émetteurs. Les signaux radio des émetteurs sont désactivés. Les émetteurs attendent le transfert d'un canal et d'une banque de fréquences via leurs interfaces infrarouges.
- ▶ Avec l'un des récepteurs Diversity, effectuez un balayage des banques de fréquences pour rechercher des canaux libres (« **Scan New List** », voir page 14).
- ▶ Sur ce récepteur, sélectionnez d'abord une banque de fréquences avec un nombre suffisant de canaux libres, puis sélectionnez un canal (« **Current List** », voir page 14).

- ▶ Lancez la fonction **Easy Setup Sync** en plaçant l'interface infrarouge de ce récepteur Diversity devant les interfaces infrarouges ④ de tous les émetteurs l'un après l'autre.

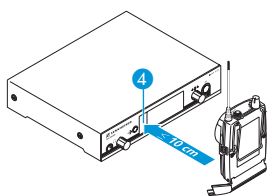

Le récepteur Diversity transfère un canal libre de la banque de fréquences sélectionnée au premier émetteur, le canal libre suivant au deuxième émetteur et ainsi de suite. Une fois le transfert terminé, l'écran de l'émetteur affiche les numéros de la banque de fréquences et du canal transférés.

Synchroniser les émetteurs avec les récepteurs Diversity (Sync)

Le deuxième pas est de transférer les réglages de la banque de fréquences et du canal des émetteurs aux autres récepteurs Diversity (synchronisation) et d'établir ainsi les liaisons radio.

Pour effectuer plus tard la synchronisation :

- ▶ Appuyez sur la molette de sélection de l'émetteur. La banque des fréquences et le canal sont mémorisés. Le signal radio de l'émetteur est activé de nouveau. Vous pouvez synchroniser à tout moment cet émetteur avec le récepteur Diversity (voir la notice d'emploi de l'émetteur).

Pour effectuer immédiatement la synchronisation :

- ▶ Lancez la synchronisation en plaçant l'interface infrarouge du premier récepteur Diversity devant l'interface infrarouge ④ du premier émetteur en appuyant simultanément sur la touche **SYNC** ③ de l'émetteur.

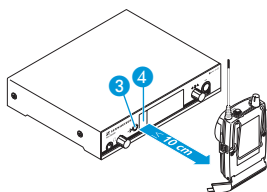

Le récepteur Diversity est réglé sur la même banque de fréquences et sur le même canal que l'émetteur. Le signal radio de l'émetteur est activé de nouveau. Une liaison radio est établie entre le premier émetteur et le premier récepteur Diversity.

- ▶ Synchronisez, l'un après l'autre, chacun des émetteurs avec un des récepteurs Diversity. Votre installation multicanal d'écoute est maintenant prête à l'emploi.

Au lieu de synchroniser les appareils, vous pouvez manuellement régler les émetteurs sur la même banque de fréquences et sur le même canal que le récepteurs Diversity correspondants.

Utiliser les fréquences de réception librement choisies

Les banques de fréquences « U1 » à « U6 » vous permettent de mémoriser des fréquences de réception librement sélectionnables dans la plage de fréquences.



Il se peut que les fréquences de réception librement choisies ne soient pas exemptes d'intermodulation

Si vous utilisez les fréquences mémorisées dans l'une des banques de fréquences « U1 » à « U6 », il se peut que les fréquences de réception ne soient pas exemptes d'intermodulation.

- ▶ Contactez votre partenaire Sennheiser qui vous calculera des fréquences exemptes d'intermodulation (voir www.sennheiser.com).

- ▶ Réglez chaque récepteur Diversity sur la même banque de fréquences (« U1 » à « U6 »).
- ▶ Réglez l'un des récepteurs Diversity sur un canal dans cette banque de fréquences et assignez à ce canal l'une des fréquences de réception (voir page 17).
- ▶ Synchronisez un émetteur avec ce récepteur (voir la notice d'emploi de l'émetteur).
OU :
 - ▶ Réglez manuellement l'émetteur sur la même banque de fréquences et sur le même canal que le récepteur.
 - ▶ Répétez ces étapes pour les autres émetteurs et récepteurs.

Nettoyage du récepteur Diversity

ATTENTION ! Les liquides peuvent endommager les composants électroniques du récepteur Diversity !

Une infiltration de liquide dans le boîtier de l'appareil peut causer des courts-circuits et endommager les composants électroniques.

- ▶ Eloignez tout type de liquide du récepteur Diversity.
- ▶ N'utilisez jamais de solvant ou de détergent.

- ▶ Nettoyez de temps en temps le récepteur Diversity à l'aide d'un chiffon.

Recommandations et conseils

... pour le récepteur Diversity

- Assurez-vous que l'antenne et le câble de l'écouteur ne se croisent pas.
- Pour un son optimum, assurez-vous que la sensibilité de l'émetteur est correctement réglée.

... pour une réception optimale

- La portée dépend des conditions locales et peut varier de 10 m à 150 m. L'espace doit si possible être dégagé entre les antennes émettrices et les antennes réceptrices.
- Observez la distance minimale recommandée de 5 m entre les antennes émettrices et les antennes réceptrices. Vous éviterez ainsi une saturation HF du récepteur.

... pour l'utilisation d'une installation multicanal

- Lors de l'utilisation d'une installation multicanal, n'utilisez que les fréquences préréglées sur les canaux au sein de l'une des banques de fréquences « 1 » à « 20 ». Ces fréquences préréglées sont compatibles entre elles, c.à.d. exemptes d'intermodulation.
- Chacun des canaux dans les banques de fréquences « U1 » à « U6 » peut être assigné une fréquence libre (voir page 17).
- Lorsque vous utilisez plusieurs émetteurs simultanément, il est possible d'éviter les interférences dues à une distance insuffisante entre les émetteurs. Les émetteurs doivent être espacés d'au moins 20 cm.

En cas d'anomalies

Problème	Cause possible	Solution possible
Le récepteur Diversity ne peut pas être utilisé, « Locked » apparaît sur l'écran	Le verrouillage des touches est activé.	Désactivez le verrouillage des touches (voir page 10).
Pas d'indication de fonctionnement	Les piles sont usées ou le pack accu est déchargé.	Remplacez les piles ou rechargez le pack accu (voir page 7).
Pas de signal radio	L'émetteur et le récepteur ne se trouvent pas sur le même canal.	Réglez l'émetteur et le récepteur sur le même canal. Synchronisez l'émetteur avec le récepteur (voir page 20).
	La portée de la liaison radio est dépassée.	Vérifiez le réglage du seuil de squelch (voir page 14). Réduisez la distance entre le récepteur et l'émetteur.
	Le signal radio est désactivé (« RF Mute »).	Activez le signal radio (voir la notice d'emploi de l'émetteur).
Signal radio présent, pas de signal audio, « MUTE » apparaît sur l'écran	L'émetteur est mis en sourdine.	Désactiver la mise en sourdine (voir la notice d'emploi de l'émetteur).
	Le seuil de squelch du récepteur est trop élevé.	Réduisez le seuil de squelch (voir page 14).
	L'émetteur se trouve en mode mono et donc n'émet pas de signal pilote.	Désactivez l'analyse du signal pilote (voir page 18).
	L'émetteur se trouve en mode stéréo et donc émet le signal pilote.	Activez l'analyse du signal pilote (voir page 18).
Signal audio noyé dans le bruit de fond	La sensibilité de l'émetteur est trop faible.	Réglez correctement la sensibilité de l'émetteur (voir la notice d'emploi de l'émetteur).
Signal audio distordu	La sensibilité de l'émetteur est trop élevée.	Réglez correctement la sensibilité de l'émetteur (voir la notice d'emploi de l'émetteur).
Pas d'accès à un canal précis	Lors du balayage des banques de fréquences, un signal radio a été trouvé sur ce canal et le canal a été verrouillé.	Réglez l'émetteur fonctionnant sur ce canal sur un autre canal et refaites le balayage de fréquences (voir page 14).
	Un émetteur de votre installation, qui fonctionne sur ce canal, était allumé lors du balayage.	Eteignez l'émetteur et refaites le balayage de fréquences (voir page 14).

Appelez votre partenaire Sennheiser si vous rencontrez des problèmes non répertoriés dans le tableau ou qui ne peuvent pas être résolus avec les solutions proposées.

Pour trouver un revendeur Sennheiser dans votre pays, rendez-vous sur www.sennheiser.com, rubrique « Service & Support ».

Accessoires

Pour le récepteur Diversity EK 300 IEM G3, les accessoires suivants sont disponibles auprès de votre revendeur Sennheiser :

N° Réf.	Description
009950	Pack accu BA 2015
009828	Chargeur L 2015
500432	Ecouteur IE 4

Caractéristiques techniques

Caractéristiques HF

Modulation	FM bande large
Plages de fréquences	516–558, 566–608, 626–668, 734–776, 780–822, 823–865 MHz (A à E, G, voir page 3)
Fréquences de réception	1680 fréquences, réglables par pas de 25 kHz 20 banques de fréquences avec respectivement jusqu'à 16 canaux pré-réglés en usine 6 banques de fréquences avec respectivement jusqu'à 16 canaux programmables au choix
Largeur de bande de commutation	42 MHz
Excursion nominale/crête	± 24 kHz/± 48 kHz
Principe du récepteur	Adaptive Diversity
Sensibilité (avec HDX, excursion crête)	< 4 µV, typ. 1,6 µV pour 52 dBA _{eff S/N}
Rejection du canal adjacent	typ. ≥ 65 dB
Atténuation d'intermodulation	typ. ≥ 70 dB
Blocking	≥ 80 dB
Système anti-bruit (squelch)	Off, 5 à 25 dBµV, réglable par pas de 2 dB
Squelch à signal pilote	désactivable

Caractéristiques BF

Système de réduction de bruit	Sennheiser HDX
Rapport signal/bruit (1 mV, excursion crête)	env. 90 dB
DHT	≤ 0,9 %
Puissance de sortie à 2,4 V, 5 % DHT, excursion nominale	2 x 100 mW à 32 Ω
High Boost (accentuation des aigus)	+8 dB à 80 kHz
Limiteur	–18 dB à –6 dB, réglable par pas de 6 dB, désactivable

Généralités

Plage de température	–10 °C à +55 °C
Alimentation	2 piles (AA), 1,5 V ou pack accu BA 2015
Tension nominale	2,4 V ===

Consommation :

- à tension nominale env. 140 mA
- avec le récepteur éteint $\leq 25 \mu\text{A}$

Autonomie

env. 4 à 6 heures
(en fonction du volume)

Dimensions

env. 82 x 64 x 24 mm

Poids (avec piles)

env. 125 g

Conformes aux normes

Europe

CE CEM : EN 301489-1/-9
Radio : EN 300422-1/-2
Sécurité : EN 60065

USA

FC 47 CFR 15 subpart B

Homologation pour

Canada

Industry Canada RSS 123
IC 2099A-G3SREK300
limited to 806 MHz

Brochage du connecteur

Connecteur jack 3,5 mm

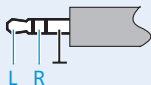

Déclarations du fabricant

Garantie

Sennheiser electronic GmbH & Co. KG offre une garantie de 24 mois sur ce produit.

Pour avoir les conditions de garantie actuelles, veuillez visiter notre site web sur www.sennheiser.com ou contacter votre partenaire Sennheiser.

En conformité avec les exigences suivantes

- Directive RoHS (2002/95/CE)
- Directive WEEE (2002/96/CE)



En fin de vie veuillez rapporter le récepteur Diversity à la déchetterie communale ou à un centre de recyclage.

- Directive Piles et Accumulateurs (2006/66/CE)



Les accus ou piles fournis peuvent être recyclés. Jetez les accus usagés dans un conteneur de recyclage ou ramenez-les à votre revendeur. Afin de protéger l'environnement, déposez uniquement des accus ou piles complètement déchargés.

Déclaration de conformité pour la CE

- **CE 0682**
- Directive R&TTE (1999/5/CE)

Vous trouvez ces déclarations sur www.sennheiser.com.

Avant d'utiliser cet appareil, veuillez observer les dispositions légales en vigueur dans votre pays !

Déclaration requise par la FCC et l'Industrie Canadienne

Cet appareil est conforme à la Partie 15 des réglementations de la FCC et à la norme RSS-210 de l'Industrie Canadienne. L'utilisation de l'appareil doit respecter les deux conditions suivantes : (1) L'appareil ne doit pas produire d'interférences nuisibles, et, (2) il doit accepter toutes interférences reçues, y compris celles qui pourraient avoir des effets non désirés sur son fonctionnement.

Cet équipement a été testé et trouvé conforme aux limites définies pour un dispositif numérique de classe B, dans le cadre de la Partie 15 des réglementations de la FCC. Ces limites sont conçues pour offrir une protection raisonnable contre les interférences nocives pour une installation résidentielle. Cet équipement produit, utilise et peut émettre une énergie haute fréquence et, s'il n'est pas installé et utilisé conformément aux instructions, provoquer des interférences gênantes pour les communications radio. Des risques d'interférences ne peuvent toutefois pas être totalement exclus dans certaines installations, même en cas de respect des instructions. Dans le cas d'interférences gênantes pour la réception des émissions de radio ou télédiffusées (il suffit, pour le constater, d'allumer et d'éteindre l'équipement), l'utilisateur est invité à prendre l'une des mesures suivantes pour les éliminer :

- Réorienter ou déplacer l'antenne réceptrice.
- Eloigner l'équipement du récepteur.
- Brancher l'équipement sur une prise ou un circuit différent de celui du récepteur.
- Consulter un revendeur ou un technicien de radio ou télévision expérimenté.

Cet appareil numérique de la classe B est conforme à la norme NMB-003 du Canada.

Toute modification non expressément approuvée par Sennheiser electronic Corp. peut annuler le droit de l'utilisateur à l'emploi de l'équipement en question.

Avant d'utiliser cet appareil, veuillez observer les dispositions légales en vigueur dans votre pays !

Index

- accessoires 24
- activer/désactiver
 - accentuation des aigus (High Boost) 16
 - analyse du signal pilote (Pilot Tone) 18
 - verrouillage des touches (Auto Lock) 16
- Adaptive Diversity 3
- Advanced Menu (menu étendu)
 - réglages 17
 - vue d'ensemble 12
- affichages
 - affichages standard 10
 - régler le contraste de l'écran (LCD Contrast) 19
 - vue d'ensemble 6
- analyse du signal pilote 18
- Auto Lock (activer/désactiver le verrouillage des touches) 16
- Balance (régler la balance) 16
- banque de fréquences
 - régler une fréquence (Tune) 17
 - sélectionner (Frequency Preset) 15
 - système de ~ 3
 - vue d'ensemble 3
- canal
 - assigner une fréquence 17
 - régler une fréquence (Tune) 17
 - sélectionner (Frequency Preset) 15
 - vue d'ensemble 3
- charger (pack accu) 7
- dépannage 23
- désactiver temporairement (verrouillage des touches) 10
- Easy Setup (rechercher, libérer et sélectionner les presets de fréquence) 14
- écouteur, raccorder 7
- émetteur, synchroniser avec le récepteur 20
- fréquence
 - fréquences pré-réglées (presets) 3
 - plage de ~s 3
 - sélectionner (Frequency Preset) 15
 - sélectionner des ~s pré-réglées (presets) 15
- Frequency Preset (sélectionner une banque de fréquences/ un canal) 15
- High Boost (activer/désactiver l'accentuation des aigus) 16
- insérer (piles/pack accu) 7
- LCD Contrast (régler le contraste de l'écran) 19
- Limiter (régler le limiteur) 18
- Locked (verrouillage des touches activé) 10
- Menu (menu principal)
 - réglages 14
 - vue d'ensemble 11
- menu de commande
 - réglages 14
 - utiliser 11
 - vue d'ensemble 11
- Mode (régler le mode audio (stéréo/Focus) 16
- Name (saisir un nom) 15
- nettoyer (récepteur) 22
- pack accu
 - charger 7
 - insérer 7
- piles
 - état des piles 6
 - insérer 7
- Pilot Tone (activer/désactiver l'analyse du signal pilote) 18
- presets de fréquence
 - libérer (Reset List) 14
 - rechercher (Scan New List) 14
 - sélectionner (Current List) 14
- récepteur
 - allumer/éteindre 9
 - fixation aux vêtements 8
 - nettoyer 22
 - régler le volume 9
- réception, optimiser 22
- réglages par défaut (annuler les réglages effectués dans le menu de commande) 19
- régler
 - contraste (LCD Contrast) 19
 - fréquence de réception (Tune) 17
 - seuil de squelch (Squelch) 14
- Reset (annuler les réglages effectués dans le menu de commande) 19
- Software Revision (afficher la révision du logiciel) 19
- Squelch (régler le seuil de squelch) 14

touches

- fonction des ~ 11
- touche à bascule UP/DOWN 5
- touche ESC 5
- touche SET 5

**Unlock (désactiver le verrouillage
des touches) 10**

utiliser

- menu de commande 12
- récepteur 9

verrouillage des touches

- activer/désactiver (Auto
Lock) 16
- désactiver
temporairement 10

Sennheiser electronic GmbH & Co. KG
Am Labor 1, 30900 Wedemark, Germany
www.sennheiser.com

Printed in Germany
Publ. 01/09
529681/A01