

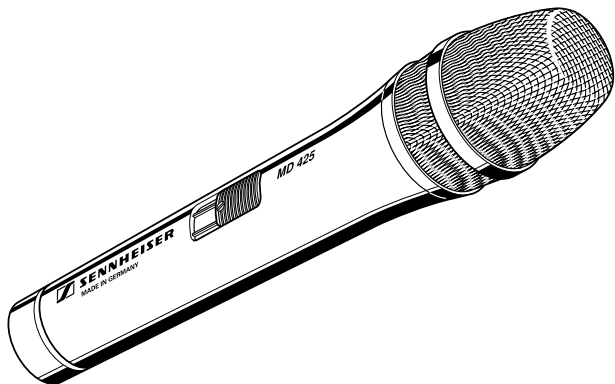

INSTRUCTIONS FOR USE  
INSTRUCTIONS POUR L'USAGE  
MODO DE EMPLEO

# MD 425



# MD 425 DYNAMIC MICROPHONE

High-quality, dynamic microphone with supercardioid-shaped directional characteristic. Suitable for vocal transmission in all fields of live sound transmission.

## ITS FEATURES

- Excellent feedback and handling noise rejection
- Robust metal housing
- Built-in pop filter
- Sound inlet basket made from special steel mesh
- On/Off switch (lockable, noise-free reed switch)
- Unbreakable stand holder

## ACCESSORIES (NOT INCLUDED IN PRODUCT PACKAGE)

Windscreens:

**MZW 5000:** black (art. no. 03824), red (art. no. 03828), blue (art. no. 03825), yellow (art. no. 03826), green (art. no. 03827),

## TECHNICAL DATA

Acoustic operating mode	Pressure-gradient receiver
Transmission range	40 - 18 000 Hz
Directivity characteristic	Supercardioid
Field open-circuit sensitivity at 1 kHz	1,6 mV/ Pa $\pm$ 3 dB (= - 56 dBV)
Nominal impedance at 1 kHz	350 $\Omega$
Minimal terminating impedance	1000 $\Omega$
Plug connection	3-pin XLR-3 plug (Canon)
Dimensions / Weight	44 mm $\varnothing$ , 207 mm long / aprox. 320 g
Product package includes	1 microphone MD 425 1 quick release clamp MZA 4031

The right to make amendments is reserved.

# MICROPHONE DYNAMIQUE MD 425

Microphone dynamique à directivité supercardioïde de haute qualité.  
Prévu pour la transmission vocale dans tous les domaines de la technique de transmission de sons en direct.

## SES CARACTÉRISTIQUES

- Suppression de bruits de maniement et de réaction acoustique efficace
- Boîtier solide en métal
- Protection contre les bruits de popp intégrée
- Corbeille en acier spécial
- Commutateur marche/arrêt (commutateur silencieux d'un contact à lames vibrantes - relais Reed - avec verrouillage)
- Fixation rapide incassable

## ACCESSOIRES (NON COMPRIS DANS LA FOURNITURE)

Bonnettes anti-vent et de proximité:

**MZW 5000:** noir (No. d'art. 03824), rouge (No. d'art. 03828),  
bleu (No. d'art. 03825), jaune (No. d'art 03826), vert (No. d'art 03827)

## CARACTERISTIQUES TECHNIQUES

Procédé acoustique	microphone de vitesse
Bande passante	40 - 18.000 Hz
Directivité	supercardioïde
Facteur de transmission à vide pour 1 kHz	1,6 mV/ Pa $\pm$ 3 dB (= - 56 dBV)
Impédance pour 1 kHz	350 $\Omega$
Impédance terminale max.	1000 $\Omega$
Connecteur	connecteur tripolaire XLR 3 (Canon)
Cotes / Poids	$\varnothing$ 44 mm, longueur 207 mm / ca. 320 g
Fourniture	1 microphone MD 425 1 fixation rapide MZA 4031

Sous réserve de modifications

# MICROFONO DINAMICO MD 425

Micrófono dinámico con característica direccional cardioide. Puede ser empleado para transmisión de lenguaje hablado o de canto en todos los campos de la técnica de transmisión de sonido.

## CARACTERISTICAS

- Excelente realimentación rechazo del ruido producido al manejar el micrófono
- Robusta caja metálica
- Filtro pop incorporado
- Cestilla de entrada del sonido hecha con malla especial de acero
- Interruptor e conexión (conmutador de láminas bloqueable, que no produce ruidos)
- Soporte irrompible

## ACCESORIOS (NO INCLUIDOS EN EL SUMINISTRO)

Protección antiviento:

**MZW 5000:** negro (art. no. 03824), rojo (art. no. 03828), azul (art. no. 03825), amarillo (art. no. 03826), verde (art. no. 03827)

## DATOS TECNICOS

Funcionamiento acústico	Receptor por caída de presión
Gama de transmisión	40 - 18.000 Hz
Característica direccional	Reniforme
Factor de transmisión de campo en circuito abierto a 1 kHz	1,6 mV/ Pa $\pm$ 3 dB (= - 56 dBV)
Impedancia eléctrica a 1 kHz	350 $\Omega$
Impedancia terminal mínima	1000 $\Omega$
Enchufe	Enchufe XLR 3 tripolar (Canon)
Dimensiones / Peso	44 mm $\varnothing$ , longitud 207 mm / 320 g
El suministro incluye:	1 micrófono MD 425 1 soporte MZA 4031

Reserva de modificaciones

On/Off switch (lockable)  
 Commutateur marche/arrêt  
 (commutateur avec verrouillage)  
 Interruptor e conexión  
 (conmutador bloqueable)

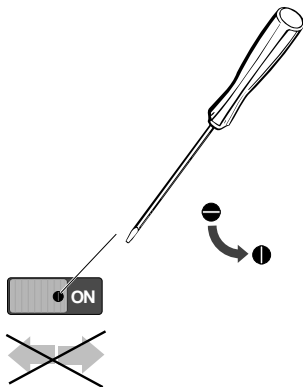

Connecting the microphone  
 Connexion  
 Conexiòn

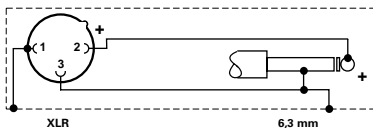
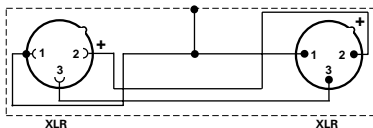
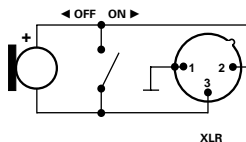

Speaking into the microphone  
Utilisation  
Sonorizaciòn

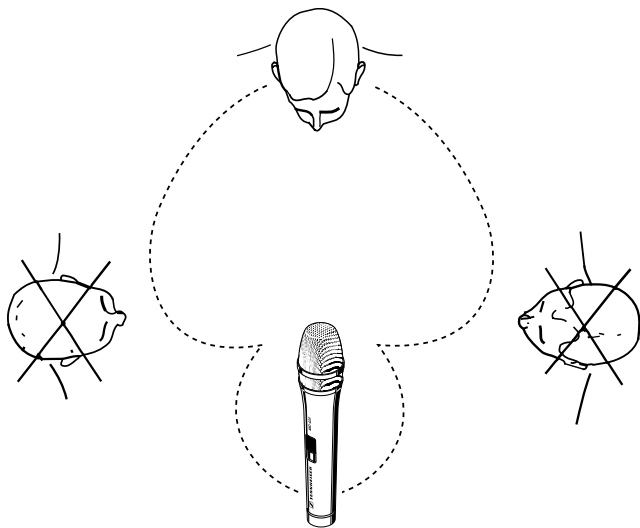

Frequency response / Polar diagram  
 Réponse en fréquence / Diagramme de la directivé  
 Respuesta en frecuencia / Diagrama de la directividad

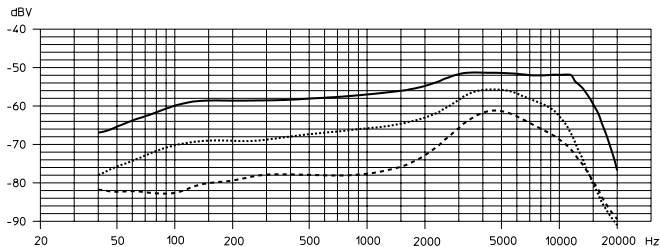

— 0°      ..... 90°      - - - - 120°

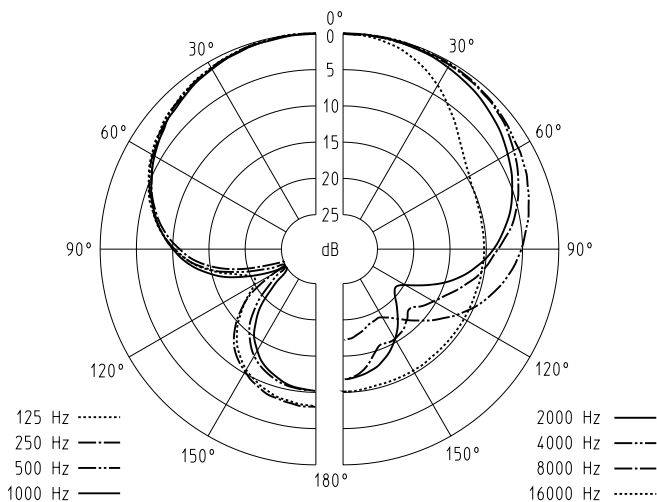

- Aktuelle Informationen zu Sennheiser-Produkten erhalten  
Sie auch im Internet unter „<http://www.sennheiser.com>“.
- Up to date information on Sennheiser products can also be found  
on the Internet under “<http://www.sennheiser.com>”.
- Vous trouverez également toutes les informations actuelles relatives aux  
produits Sennheiser sur Internet, sous “<http://www.sennheiser.com>“.
- Informazioni attuali sulla gamma di prodotti Sennheiser sono  
disponibili anche in Internet al sito „<http://www.sennheiser.com>“.
- También en Internet, bajo „<http://www.sennheiser.com>“ obtendrá Vd.  
informaciones actuales sobre los productos Sennheiser.
- Actuele informatie met betrekking tot Sennheiser producten  
vindt u ook op Internet onder “<http://www.sennheiser.com>“.