

olivetti



LOGOS 912

ECO
FRIENDLY

ISTRUZIONI PER L'USO
INSTRUCTIONS
INSTRUCTIONS D'EMPLOI
BEDIENUNGSANLEITUNG
INSTRUCCIONES DE USO
INSTRUÇÕES PARA O USO
GEBRUIKSAANWIJZING

PROFESSIONAL PRINTING CALCULATOR



PUBLICATION ISSUED BY:

Olivetti S.p.A.
www.olivetti.com

Copyright © 2010, Olivetti
All rights reserved

This manual may not be photocopied, translated into any language or reproduced in any form, in whole or in part, without the prior written consent of Olivetti S.p.A. The manufacturer reserves the right to make changes to the product described in this manual at any time and without any notice.

The compliance of this product to quality standards is certified by the **CE** mark affixed on the product itself.



Olivetti & Ambiente

Olivetti, da sempre, è impegnata nel fornire il proprio contributo alla salvaguardia dell'ambiente, nello sforzo di operare in un giusto equilibrio tra innovazione tecnologica e tutela del pianeta. Inserendo la questione ambientale nella sua missione aziendale, Olivetti si impegna nella progettazione, produzione e commercializzazione di prodotti che tengono in considerazione il basso consumo energetico, il riciclaggio dei materiali e la difesa della salute, nel rispetto delle normative vigenti. Per ulteriori informazioni vedere il sito www.olivetti.com.

Olivetti & the Environment

Olivetti has always been committed to making its own contribution to environmental protection, and in the effort to operate obtaining the right balance between innovation, technology and protection of the planet. By adding the environmental sustainability to its company mission, Olivetti shows its commitment to designing, producing and marketing products that take into consideration low energy consumption, recycling of materials and health safeguards, in conformance with current norms. For further information, refer to the site www.olivetti.com.

Olivetti et l'Environnement

Olivetti est depuis toujours engagé dans la lutte pour la protection de l'environnement et met tout en œuvre afin de trouver le juste milieu entre innovation technologique et défense de la planète. En faisant de la question de l'environnement un véritable cheval de bataille, Olivetti s'engage à concevoir, produire et commercialiser des produits qui appliquent les principes de la basse consommation à économie d'énergie, le recyclage des matériaux et la défense de la santé, et ce, dans le respect des lois en vigueur en matière. Pour plus d'infos, consulter le site www.olivetti.com

Olivetti & Umwelt

Die Fa. Olivetti ist seit jeher darum bemüht, zum Umweltschutz beizutragen und das richtige Gleichgewicht zwischen technologischer Innovation und dem Schutz unsere Erde zu finden. Daher gehört der Umweltschutz zur Mission des Unternehmens und die Fa. Olivetti setzt sich für die Konstruktion, Herstellung und den Vertrieb von Produkten ein, die um niedrigen Energieverbrauch, Wiederverwertung von Werkstoffen und eine Gesundheitsfreundlichkeit unter Beachtung der gültigen Vorschriften bemüht sind. Weitere Informationen entnehmen Sie bitte unserer Webseite www.olivetti.com.

Olivetti & Ambiente

Olivetti, desde siempre, está empeñada en aportar su propia contribución a la preservación del medioambiente, esforzándose en establecer el justo equilibrio entre innovación tecnológica y protección del planeta. Introduciendo la cuestión ambiental en su misión empresarial, Olivetti se compromete al proyecto, producción y comercialización de productos que tengan en consideración el bajo consumo energético, el reciclaje de los materiales y la defensa de la salud, en el respeto de las normativas vigentes. Para más información, visitar el sitio www.olivetti.com.

Olivetti & Ambiente

Olivetti, está desde sempre empenhada em contribuir para a preservação do ambiente, esforçando se por manter um justo equilíbrio entre inovação tecnológica e tutela do planeta. Inserindo a questão ambiental na sua missão empresarial, Olivetti se empenha na projeção, produção e comercialização de produtos que possuem um baixo consumo de energia, a reciclagem dos materiais e a defesa da saúde, com respeito das normativas vigentes. Para mais e outras informações visite o sitio www.olivetti.com.

Olivetti & Milieu

Olivetti zet zich vanouds in voor behoud van het milieu en streeft naar het juiste evenwicht tussen technologische innovatie en instandhouding van onze planeet. Aangezien de milieukwestie deel uitmaakt van haar bedrijfsmissie ontwerpt, produceert en verkoopt Olivetti producten die, in overeenstemming met de geldende voorschriften, streven naar laag energiegebruik, hergebruik van materialen en bescherming van de gezondheid. Kijk op www.olivetti.com voor nadere informatie.

I

EN

F

D



E

P

NL



ECO FRIENDLY

QUESTA CALCOLATRICE PROFESSIONALE ECO FRIENDLY CHE RISPETTA L'AMBIENTE E TUTELA LA SALUTE:

-  **RECYCLED** • è realizzata con l'utilizzo di plastica riciclata che può essere nuovamente riciclabile a fine vita del prodotto;
-  **ANTISEPTIC** • utilizza una tastiera antiseptica in grado di prevenire la diffusione di batteri e microrganismi nocivi alla salute;
-  **SAVING** • ha bassi consumi; grazie alla funzione di autospegnimento del display dopo 3 minuti di inattività, consente un significativo risparmio energetico.



Fa parte di una gamma di prodotti che tengono in considerazione il basso consumo energetico, lo smaltimento e riciclaggio dei materiali oltre alla difesa della salute.

THIS PROFESSIONAL, ECO-FRIENDLY CALCULATOR THAT RESPECTS THE ENVIRONMENT AND SAFEGUARDS HEALTH:

-  **RECYCLED** • is produced using recycled plastic that can be recycled again at the end of the product's lifetime;
-  **ANTISEPTIC** • uses an antiseptic keyboard that is able to prevent the spreading of bacteria and micro-organisms damaging to the health;
-  **SAVING** • has low energy consumption, thanks to automatic switch-off of the display after 3 minutes of inactivity, allowing significant energy savings.



It is one of a range of products designed to take into account low energy consumption, waste disposal and material recycling as well as health safeguards.

CETTE CALCULATRICE PROFESSIONNELLE ECO-FRIENDLY QUI RESPECTE L'ENVIRONNEMENT ET PROTÈGE LA SANTÉ :

-  **RECYCLED** • a été réalisée avec du plastique recyclé qui pourra faire l'objet d'un nouveau recyclage une fois la durée de vie du produit terminée ;
-  **ANTISEPTIC** • son clavier est antiseptique et prévient la diffusion des bactéries et des micro-organismes dangereux pour la santé ;
-  **SAVING** • consomme peu grâce à son écran qui se met en veille automatiquement au bout de 3 minutes d'inactivité ; résultat, il permet d'économiser l'énergie de façon significative.

Elle fait partie d'une gamme de produits appliquant les principes de la basse consommation à économie d'énergie, l'élimination et le recyclage des matériaux ainsi que la défense de la santé.

DIESER PROFESSIONELLE TASCHENRECHNER ECO FRIENDLY IST UMWELT- UND GESUNDHEITSFREUNDLICH:

-  **RECYCLED** • Er wurde aus recyceltem Kunststoff hergestellt, das nach diesem Produkt wieder neu aufbereitet werden kann;
-  **ANTISEPTIC** • Er hat eine antiseptische Tastatur, mit der einer Verbreitung von Bakterien und gesundheitsschädlichen Mikroorganismen vorgebeugt wird;
-  **SAVING** • Dank der Selbstausschaltfunktion, durch die das Display nach 3 Minuten Inaktivität ausgeschaltet wird, ist er auch sehr energiesparend.

Er gehört zu einer Produktreihe, bei der Umweltschutzaspekte wie ein niedriger Energieverbrauch, die Entsorgung und Wiederverwertung von Werkstoffen sowie eine Gesundheitsfreundlichkeit von äußerer Wichtigkeit sind.

ITALIANO

ENGLISH

FRANÇAIS

DEUTSCH

ECO FRIENDLY

LA CALCULADORA PROFESIONAL ECO FRIENDLY QUE RESPETA EL MEDIOAMBIENTE Y PROTEGE LA SALUD:



- ha sido fabricada con material plástico reciclado que puede volver a ser reciclado al final de la vida útil del producto;
- está dotada de un teclado antiséptico capaz de prevenir la difusión de bacterias y de microorganismos nocivos para la salud;
- es un producto de bajo consumo, gracias a la función de apagado automático de la pantalla, después de 3 minutos de inactividad, lo que supone un significativo ahorro energético.

Hace parte de una gama de productos que tienen en consideración el bajo consumo energético, la eliminación y reciclaje de los materiales así como la defensa de la salud.

CALCULADORA PROFESIONAL ECO FRIENDLY QUE RESPEITA O AMBIENTE E TUTELA A SAÚDE:



- foi fabricada com plástico reciclado que poderá voltar a ser reciclado no final da vida do produto;
- utiliza um teclado antiséptico capaz de prevenir a difusão de bactérias e microorganismos nocivos à saúde;
- tem baixos consumos; graças a função de desligar automatico do display após 3 minutos de inatividade, permitindo uma significativa economia de energia.

Faz parte de uma gama de produtos que levam em consideração o baixo consumo de energia, a eliminação e reciclagem dos materiais além de defender a saúde.

DEZE PROFESSIONELE REKENMACHINE ECO FRIENDLY, MILIEUVRIENDELIJK EN TER BESCHERMING VAN DE GEZONDHEID:



- is uitgevoerd in gerecycleerde kunststof, kan opnieuw gerecycleerd worden wanneer het product dient vervangen te worden;
- is uitgerust met een antibacterieel toetsenbord ter preventie van het verspreiden van bacteriën en micro-organismen die schadelijk zijn voor de gezondheid;
- is zuinig in het gebruik; dankzij het feit dat de display automatisch uitschakelt nadat de machine 3 minuten niet gebruikt wordt, is zij aanzienlijk energiebesparend.

De rekenmachine behoort tot een reeks producten die niet alleen streven naar een laag energieverbruik en hergebruik van de materialen, maar tevens rekening houden met de gezondheid.

ESPAÑOL

PORTUGUÊS

NEDERLANDS

AVVERTENZE - PRECAUTIONS - AVERTISSEMENTS - HINWEISE - ADVERTENCIAS - ADVERTÊNCIAS - WAARSCHUWINGEN

La calcolatrice non deve essere coperta quando è alimentata; potrebbe causare un surriscaldamento della macchina. Non utilizzate liquidi come l'alcool per pulire la carrozzeria. Non utilizzate né lasciate la calcolatrice alla luce diretta del sole. Evitate anche luoghi con sbalzi repentini di temperatura, alta umidità o sporchi. La presa di alimentazione elettrica deve essere vicina alla macchina e facilmente accessibile.

ATTENZIONE:

Pericolo di scossa elettrica. All'interno del prodotto non ci sono componenti su cui l'utente possa intervenire. Tutte le operazioni di assistenza devono essere svolte da tecnici qualificati.

The calculator must not be covered when turned on, as this will cause it to overheat. Do not use organic solutions such as alcohol to clean the casing. Do not use or leave the calculator in direct sun light. Locations subject to quick temperature changes, high humidity and dirt should also be avoided. The electrical power socket-outlet shall be near the equipment and shall be easily accessible.

WARNING:

Hazard of electrical shock. No user serviceable parts are contained inside. All servicing must be done by qualified service person.

La calcolatrice ne doit pas être couverte lorsqu'elle est sous tension, car cela pourrait provoquer une surchauffe de l'appareil. Pour nettoyer la carrosserie, n'utilisez jamais de liquides tels que l'alcool. La calcolatrice ne doit être ni utilisée ni abandonnée à la lumière directe du soleil. Evitez également les lieux soumis à de brusques écarts de température, très humides ou sales. La prise d'alimentation électrique doit se trouver à proximité de l'appareil et doit être aisément accessible.

ATTENTION :

Risques de décharges électriques. Aucun des composants internes ne peut être réparé par l'utilisateur. Toutes les interventions d'assistance doivent être effectuées par du personnel technique qualifié.

Die Rechenmaschine darf, während sie angeschlossen ist, nicht abgedeckt werden ; da es dadurch zu einer Überhitzung der Maschine führen könnte. Benutzen Sie keine Flüssigkeiten wie Alkohol, um das Gehäuse zu reinigen. Setzen Sie die Rechenmaschine weder während des Benutzens noch am Aufstellungsort keiner direkten Sonneneinstrahlung aus. Vermeiden Sie Orte mit plötzlichen Temperaturschwankungen, sowie nasse und schmutzige Umgebung. Die Netzsteckdose muss sich in der Nähe der Maschine befinden und leicht zugänglich sein.

ACHTUNG:

Gefahr durch Stromschlag. Im Innern befinden sich keine vom Benutzer reparierbaren Teile. Alle Kundendienstleistungen müssen von qualifiziertem Kundendienstpersonal ausgeführt werden.

La calculadora no debe estar cubierta cuando está encendida; esto podría causar un recalentamiento de la máquina. No utilizar líquidos como el alcohol para limpiar la carrocería. No utilizar ni dejar la calculadora expuesta a la luz solar directa. Evitar asimismo lugares con cambios bruscos de temperatura, alta humedad o sucios. La toma de corriente eléctrico debe estar cerca de la máquina y fácilmente accesible.

ATENCIÓN:

Peligro de descargas eléctricas. En el interior no hay componentes que el usuario pueda reparar. Todas las intervenciones de asistencia deben ser llevadas a cabo por personal de asistencia cualificado.

A calculadora não deve ser coberta quando estiver ligada à electricidade; isto poderia causar um sobreaquecimento da máquina. Não utilize líquidos como álcool para limpar a carcaça. Não utilize, nem deixe a calculadora sob a luz directa do sol. Evite também lugares com variações repentinas de temperatura, muita humidade ou sujos. A tomada de alimentação eléctrica deve estar próxima da máquina e ser de fácil acesso.

ATENÇÃO:

Risco de choques eléctricos. Dentro não existem peças que possam ser consertadas pelo utilizador. Todos os serviços de assistência devem ser realizados por pessoal de assistência qualificado.

De rekenmachine mag niet bedekt worden wanneer de voeding is ingeschakeld; dit kan oververhitting van de machine veroorzaken. Gebruik geen vloeistoffen zoals alcohol voor het schoonmaken van de behuizing. Gebruik of plaats de rekenmachine niet in direct zonlicht. Vermijd eveneens plaatsen met plotselinge temperatuurschommelingen, een hoge vochtigheidsgraad of die vuil zijn. Het elektrische stopcontact moet zich in de buurt van de machine bevinden en gemakkelijk bereikbaar zijn.

LET OP:

Gevaar voor elektrische schokken. In het toestel bevinden zich geen door de gebruiker te onderhouden onderdelen. Alle servicewerkzaamheden dienen door een erkende reparateur te worden uitgevoerd.

Tastiera - Keyboard - Clavier - Tastatur - Teclado - Teclado - Teclado - Toetsenbord

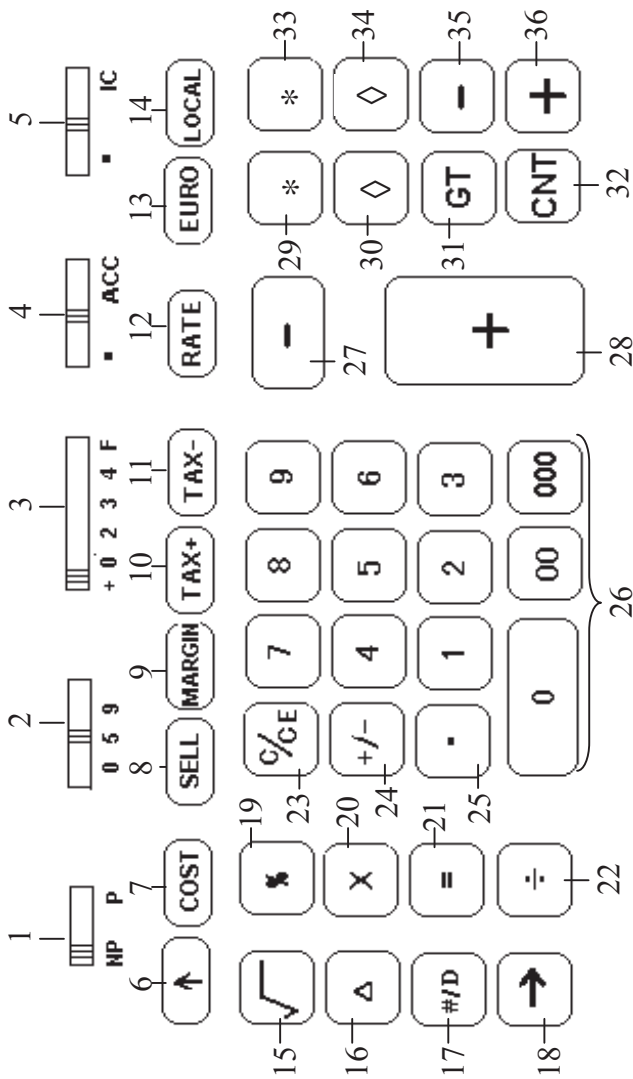

1	Selettore di stampa	Printer selection switch	Sélecteur d'impression	Druckselektor	Selector de impresión	Selector de impressão	Keuzeschakelaar voor printer
2	Selettore arrotondamenti	Rounding selector	Sélecteur d'arrondi	Rundungsselektor	Selector de redondeos	Selector de arredondamento	Keuzeschakelaar voor afronden
3	Selettore decimali	Decimal selector	Sélecteur décimales	Dezimaalselektor	Selector de decimales	Selector de decimais	Keuzeschakelaar voor komma-instelling

4	Selettore generale	Grand total switch	Sélecteur total	Endsummen-Selektor	Selector total general	Selector do total geral	Keuzeschakelaar voor groototaal
5	Selettore conteggio articoli	Item count switch	Sélecteur de comptage des articles	Artikelzähler-Selektor	Selector de recuento de los artículos	Selector de contagem de artigos	Keuzeschakelaar voor postenteller
6	Avanzamento carta	Paper feed	Avancement du papier	Papiervorschub	Avance del papel	Avanço do papel	Papiertransport
7	Costo	Cost	Coût	Preis	Costo	Custo	Kosten
8	Vendita	Sell	Vente	Verkauf	Venta	Venda	Verkoop
9	Margine	Margin	Marge	Spanne	Margen	Margem	Marge
10	Calcolo compreso tasso	TAX +	Calcul avec taxe	Rechnung einschließlich Satz	Cálculo con tasación	Cálculo com taxa	Berekening met BTW
11	Calcolo senza tasso	TAX -	Calcul hors taxe	Rechnung ohne Satz	Cálculo sin tasación	Cálculo sem taxa	Berekening zonder BTW
12	Aliquota tasso/Cambio	Rate	Taux taxe/change	Steuersatz/ Wechselkurs	Cuota tasación/ Cambios	Aliquota taxa/ Câmbio	BTW-tarief/ wisselkoer
13	Valuta in Euro	Euro	Devise Euro	Währung in Euro	Divisa en Euro	Moeda Euro	Valuta in Euro
14	Valuta locale	Local	Devise locale	Landeswährung	Divisa local	Moeda local	Plaatselijke valuta
15	Radice quadrata	Square root	Racine carrée	Quadratwurzel	Raíz cuadrada	Raiz quadrada	Vierkantswortel
16	Percentuale delta	Delta percent	Variation en pourcentage	Delta-Quote	Porcentaje delta	Percentagem delta	Percentageverschil
17	Non addizione/ Data	Non-add/Date	Pas de calcul/ Date	Keine Addition/Datum	No añadir/Fecha	Não adição/Data	Niet-tellen/Datum
18	Cancela caractere a destra	Right shift	Eifacement du caractère à droite	Rechtes Zeichen löschen	Borrar carácter a la derecha	Cancelar carácter à direita	Rechter teken wissen
19	Percentuale	Percentage	Pourcentage	Prozentsatz	Porcentaje	Percentagem	Percentage
20	Moltiplicazione	Multiplication	Multiplication	Multiplication	Multiplicación	Multiplicação	Vermenigvuldigen
21	Uguale	Equals	Egal	Gleich	Igual	Igual	Gelijkteken
22	Divisione	Division	Division	Division	División	Divisão	Delen
23	Azzera/Annula	Clear/Clear entry	Correction/ Remise à zéro	Nullstellung/Löschen	Resetear/Cancelar	Ajustar a zero/ Anular	Reset/Wissen
24	Cambia segno	Sign change	Changement de signe	Zeichenwechsel	Cambiar signo	Mudança de sinal	Teken wissen

25	Punto decimale	Decimal point	Virgule décimale	Dezimalpunkt	Punto decimal	Virgula decimal	Komma
26	Tastiera numerica	Numeric key pad	Clavier numérique	Zahlentastatur	Teclado numérico	Teclado numérico	Numeriek toetsenbord
27	Sottrazione (Totalizzatore 1)	Subtraction (Totalizer 1)	Soustraction (totaliseur 1)	Subtraktion (Totalisator 1)	Sustracción (Totalizador 1)	Subtracção (Totalizador 1)	Aftrekken (Totalisator 1)
28	Addizione (Totalizzatore 1)	Addition (Totalizer 1)	Addition (totaliseur 1)	Addition (Totalisator 1)	Adición (Totalizador 1)	Adição (Totalizador 1)	Optellen (Totalisator 1)
29	Totale (Totalizzatore 1)	Total (Totalizer 1)	Total (totaliseur 1)	Gesamt (Totalisator 1)	Total (Totalizador 1)	Total (Totalizador 1)	Totaal (Totalisator 1)
30	Totale parziale (Totalizzatore 1)	Subtotal (Totalizer 1)	Sous-total (totaliseur 1)	Zwischensumme (Totalisator 1)	Total parcial (Totalizador 1)	Subtotal (Totalizador 1)	Subtotaal (Totalisator 1)
31	Totale generale	Grand total	Grand total	Endsumme	Recuento general	Total geral	Groot totaal
32	Conteggio articoli	Item count	Comptage des articles	Artikelzähler	Recuento de los artículos	Contagem dos artigos	Postenteller
33	Totale (Totalizzatore 2)	Total (Totalizer 2)	Total (totaliseur 2)	Gesamt (Totalisator 2)	Total (Totalizador 2)	Total (Totalizador 2)	Totaal (Totalisator 2)
34	Totale parziale (Totalizzatore 2)	Subtotal (Totalizer 2)	Sous-total (totaliseur 2)	Zwischensumme (Totalisator 2)	Total parcial (Totalizador 2)	Subtotal (Totalizador 2)	Subtotaal (Totalisator 2)
35	Sottrazione (Totalizzatore 2)	Subtraction (Totalizer 2)	Soustraction (totaliseur 2)	Subtraktion (Totalisator 2)	Sustracción (Totalizador 2)	Subtracção (Totalizador 2)	Aftrekken (Totalisator 2)
36	Addizione (Totalizzatore 2)	Addition (Totalizer 2)	Addition (totaliseur 2)	Addition (Totalisator 2)	Adición (Totalizador 2)	Adição (Totalizador 2)	Optellen (Totalisator 2)

Simboli visualizzati - Symbols displayed - Symboles visualisés - Angezeigte Symbole - Símbolos visualizados
Símbolos visualizados - Weergegeven symbolen

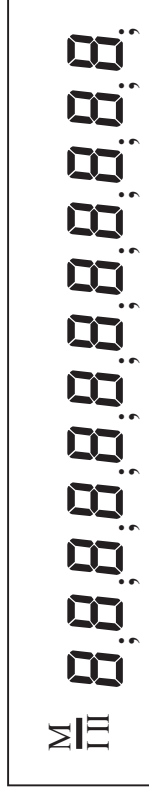

I	Dati presenti nel totalizzatore 1	Data present in Totalizer 1	Présence de données dans le totaliseur 1	Vorhandene Daten im Totalisator 1	Datos presentes en el totalizador 1	Dados presentes no totalizador 1	Gegevens in totalisator 1
II	Dati presenti nel totalizzatore 2	Data present in Totalizer 2	Présence de données dans le totaliseur 2	Vorhandene Daten im Totalisator 2	Datos presentes en el totalizador 2	Dados presentes no totalizador 2	Gegevens in totalisator 2
M	Dati presenti nel totalizzatore Totale Generale	Data present in GT Totalizer	Présence de données dans le totaliseur Grand total	Vorhandene Daten im Endsummen-Totalisator	Datos presentes en el totalizador del Total General	Dados presentes no totalizador Total Geral	Gegevens in GT-totalisator
—	Meno (valore negativo)	Minus (Negative)	Moins (valeur négative)	Minus (Negativwert)	Menos (valor negativo)	Menos (valor negativo)	Min (negatieve waarde)
Error	Condizione di errore	Error condition	Condition d'erreur	Fehlerzustand	Condición di error	Condição de erro	Foutconditie
	Visualizzato di fronte ad una digitazione sbagliata oppure quando l'operazione supera la capacità della macchina. Premete il tasto [C/CE] per azzerare questa condizione.	Shown when an incorrect entry is made or when the calculation exceeds the machine's capacity. Press [C/CE] to clear this condition.	Ce symbole est visualisé en cas de frappe erronée ou en cas de dépassement de la capacité de l'appareil. Appuyez sur la touche [C/CE] pour annuler cette condition.	Angezeigt nach einer falschen Eingabe oder wenn der Vorgang die Maschinenkapazität übersteigt. Drücken Sie die Taste [C/CE] um den Vorgang auf Null zu stellen.	Visualizado cuando se haya ingresado un dato erróneo o cuando la operación supere la capacidad de la máquina. Pulsar la tecla [C/CE] para regresar a cero esta condición.	Mostrado quando é feita uma digitação errada ou quando a operação ultrapassa a capacidade da máquina. Carregue na tecla [C/CE] para ajustar a zero esta condição.	Wordt weergegeven bij een tyfout of wanneer de bewerking de capaciteit van de machine overschrijdt. Druk op de toets [C/CE] om deze conditie te resetten.

Nota

Il display si spegne automaticamente dopo 3 minuti di inutilizzo. Per riaccenderlo è sufficiente premere un tasto qualsiasi e l'eventuale calcolo in corso viene ripresentato.

Note

The display switches off automatically after 3 minutes of inactivity. To switch it on again, just press any key; if a calculation is in course it is displayed.

Remarque

L'écran s'arrête automatiquement au bout de 3 minutes d'inutilisation. Pour le réactiver, il suffit d'appuyer sur n'importe quelle touche et le calcul qui était éventuellement en cours réapparaîtra.

Merke

Das Display wird nach 3 Minuten automatisch ausgeschaltet, wenn es in dieser Zeit nicht benutzt wird. Zum erneuten Einschalten brauchen Sie nur auf eine beliebige Taste zu drücken, dabei wird eine ggf. laufende Rechnung wieder hergestellt.

Nota

La pantalla se apaga automáticamente después de 3 minutos de inutilización. Para volver a encenderla basta pulsar una tecla y la eventual operación en curso viene de nuevo representada.

Nota

O display desliga automaticamente após 3 minutos de uso. Para religá-lo é suficiente pressionar qualquer tecla e o eventual cálculo em curso torna a aparecer.

Opmerking

De display gaat automatisch uit nadat de machine 3 minuten niet gebruikt wordt. Om de machine weer in te schakelen drukt u op een willekeurige toets, waarna de eventuele berekening weer wordt hervat.

Rimozione blocchi trasporto

Prima di collegare il cavo CA e accendere la calcolatrice, controllate che il voltaggio indicato sull'etichetta sul fondello corrisponda al voltaggio fornito dalla rete di alimentazione elettrica, e rimuovete il cuscino che copre la bobina nastro.

Il cuscino copri-nastro si trova sotto il coperchietto della stampante.

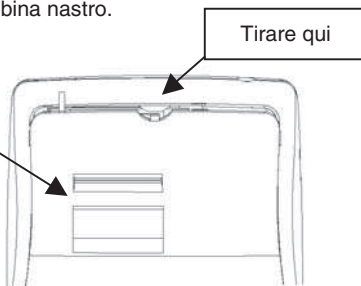

Sostituzione nastro

1. Rimuovete il coperchietto della stampante.
2. Alzate il porta-nastro per rimuovere entrambe le bobine.
3. Inserite le nuove bobine, assicurandovi che il lato nero del nastro sia faccia in su, che il nastro scorra attraverso la guida nastro e che si riavvolga nel senso giusto.

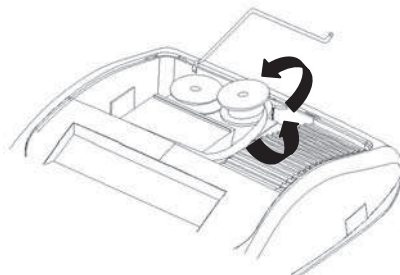

Corretto

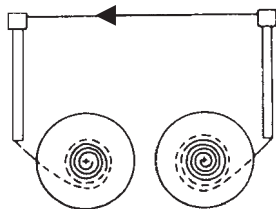

Scorretto

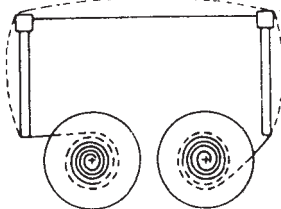

Inserimento carta

1. Collegare la calcolatrice alla rete di alimentazione elettrica e accendetela.
2. Tagliate, o strappate con cura, il lembo iniziale del rotolo di carta, in modo da avere un bordo dritto e regolare per l'inserimento sotto la testina di stampa.
3. Tenendo il rotolo di carta in una mano, srotolate la carta da sotto il rotolo ed inseritela nella feritoia sul retro della calcolatrice.
4. Premete il tasto avanzamento carta finché la carta non viene ripresa e trascinata.
5. Inserite il rotolo carta nel supporto carta.

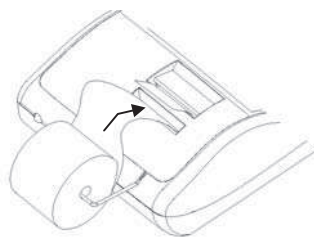

Descrizione della tastiera

NP P	Selettore di stampa
NP	La stampante viene attivata solo quando si preme il tasto [↑] [C/CE] oppure [# /D].
P	La stampante viene attivata solo se la calcolatrice è accesa.
0 5 9	Selettore arrotondamento
0	Arrotondamento assoluto per difetto.
5	Il risultato finale viene arrotondato per eccesso se la prima cifra esclusa dalla stampa è maggiore o uguale a 5, per difetto se la prima cifra esclusa dalla stampa è minore o uguale a 4.
9	Arrotondamento assoluto per eccesso.
+ 0 2 3 4 F	Selettore virgola decimale
+	Modo addizione. La virgola decimale viene inserita automaticamente prima delle ultime due cifre in addizione e sottrazione.
0,2,3,4	Per la moltiplicazione e la divisione, la virgola decimale viene inserita in base al risultato del calcolo. Per l'addizione e la sottrazione, la virgola viene inserita per tutte le cifre. In tutti i risultati, viene arrotondata la cifra successiva a quella designata. Ad esempio, la terza cifra viene arrotondata alla seconda.
F	Virgola mobile automatica per calcolo decimale preciso. La virgola viene inserita nella posizione desiderata e spostata automaticamente verso destra per i numeri interi minori di 12 cifre.
• ACC	Selettore totale generale
•	Calcolo senza totale generale
ACC	Ogni totale effettuato con il tasto [*] ₁ , o [*] ₂ viene automaticamente accumulato nel totalizzatore Totale Generale (GT). In tale memoria viene conservato il risultato di moltiplicazione e divisione, il primo risultato di calcoli percentuali e differenziali. Il totalizzatore GT può essere richiamato con il tasto [GT] seguito da [*] ₁ o [*] ₂ .
• IC	Selettore conteggio articoli
•	Calcolo senza conteggio articoli
IC	Vengono calcolate le voci inserite con i tasti [+] ₁ , [-] ₁ , [+] ₂ e [-] ₂ . Il conteggio viene sommato per i tasti [+] ₁ , [+] ₂ e sottratto per i tasti [-] ₁ , [-] ₂ . Il risultato viene stampato a sinistra quando si usa il tasto [∅] ₁ , [*] ₁ , [∅] ₂ o [*] ₂ .
[↑]	Tasto avanzamento carta Provoca l'avanzamento del rullino carta.

[COST]	Tasto costo Usato per inserire il fattore di costo in un calcolo del margine di profitto incrociato.
[SELL]	Tasto vendita Usato per inserire il prezzo di vendita in un calcolo del margine di profitto incrociato.
[MARGIN]	Tasto margine Usato per inserire il margine di profitto in un calcolo del margine di profitto incrociato.
[TAX +]	Tasto inclusione aliquota Calcola un importo tenendo conto dell'aliquota IVA preimpostata con il tasto [RATE].
[TAX -]	Tasto esclusione aliquota Calcola un importo al netto dell'aliquota IVA preimpostata con il tasto [RATE].
[RATE]	Tasto aliquota Imposta l'aliquota di tassazione o il tasso di cambio.
[EURO]	Valuta Euro Converte in Euro il valore visualizzato.
[LOCAL]	Valuta locale Converte in valuta locale il valore visualizzato.
[√]	Tasto radice quadrata Calcola la radice quadrata del valore visualizzato.
[Δ]	Tasto differenziale Confronta automaticamente due importi e calcola e stampa la differenza percentuale.
[#/D]	Tasto Non-addizione/Data Stampa il numero inserito senza influire sulla sequenza di calcolo, ad esempio una data, seguita dal segno #.
[%]	Tasto percentuale Effettua il calcolo percentuale in abbinamento ai tasti [x] o [+].
[→]	Tasto scorrimento a destra Cancella il carattere all'estrema destra della voce inserita.
[X]	Tasto moltiplicazione Inserire il numero da moltiplicare e premere il tasto [x]; quindi inserire il secondo numero (moltiplicatore) e premere [=] per ottenere il risultato.

- [=]** **Tasto di uguale**
Completa una moltiplicazione, divisione o percentuale differenziale.
- [+]** **Tasto divisione**
Inserire il numero da dividere (dividendo) e premere il tasto [+]; quindi inserire il secondo numero (divisore) e premere [=] per ottenere il risultato.
- [C/CE]** **Tasto Cancella / Cancella voce**
Premuto una volta cancella il valore inserito.
Premuto due volte, cancella tutte le memorie, incluso il totalizzatore 1, 2 e Totale generale.
- [+/-]** **Tasto di cambio segno**
Inverte il segno del valore visualizzato.
- [.]** **Virgola decimale**
Se in un numero viene inserita la virgola decimale più di una volta, la calcolatrice considera solo la prima inserita.
- [0]-[9], [00], [000],** **Tasti numerici**
Ogni figura superiore a 12 cifre viene ignorata e provoca una segnalazione di errore.
- [-]₁** **Tasto sottrazione**
Sottrae un importo dal totalizzatore 1.
Per sottrarre lo stesso importo più volte (sottrazione sequenziale), inserire l'importo da sottrarre e premere il tasto ripetutamente secondo necessità.
- [+]₁** **Tasto addizione**
Aggiunge un importo al totalizzatore 1.
Per aggiungere lo stesso importo più volte (addizione sequenziale), inserire l'importo da aggiungere e premere il tasto ripetutamente secondo necessità.
- [*]₁** **Totale**
Stampa e cancella il contenuto del totalizzatore 1.
Se premuto con il selettore "ACC", il risultato viene accumulato automaticamente nella memoria GT.
- [∅]₁** **Totale parziale**
Indica il risultato intermedio di un'addizione o sottrazione.
Stampa senza cancellare il contenuto del totalizzatore 1.
- [GT]** **Totale generale**
Premendo questo tasto seguito da [+]₁, [+]₂, [-]₁, [-]₂, [∅]₁, [∅]₂, [*]₁ o [*]₂ si effettua il calcolo nella memoria Totale generale.
- [CNT]** **Conteggio articolo**
Calcolo con articoli.

- [*]₂ Totale**
 Stampa e cancella il contenuto del totalizzatore 2.
 Se premuto con il selettore "ACC", il risultato viene accumulato automaticamente nella memoria GT.
- [∅]₂ Totale parziale**
 Stampa senza cancellare il contenuto del totalizzatore 2.
- [-]₂ Tasto sottrazione**
 Sottrae un importo dal totalizzatore 2.
 Per sottrarre lo stesso importo più volte (sottrazione sequenziale), inserire l'importo da sottrarre e premere il tasto ripetutamente secondo necessità.
- [+]₂ Tasto addizione**
 Aggiunge un importo al totalizzatore 2.
 Per aggiungere lo stesso importo più volte (addizione sequenziale), inserire l'importo da aggiungere e premere il tasto ripetutamente secondo necessità.

Specifiche tecniche

Tipo:	Calcolatrice da tavolo
Operazioni base:	Addizione/sottrazione e moltiplicazione /divisione
Capacità:	Inserimento e risultati - 12 cifre
Sistema decimale:	Virgola mobile (F), modo addizione (+), decimali fissi (0,2,3,4)
Funzioni:	4 operazioni, calcolo sequenziale, calcolo totalizzatore 2, calcolo totale generale, calcolo con costanti, calcolo aliquote, conversione di valuta, calcolo di costo, vendita e profitto
Stampante:	Stampante a rullo
Cartuccia nastro:	L-5M R/B Codice accessorio nastro: 80406
Rullino carta:	Larghezza 57,5 ± 0,5 mm X 50 mm di diametro Codice accessorio carta: 81120
Display:	VFD a 12 cifre
Temperatura operativa:	0 °C ~ 40 °C
Dimensioni:	315 x 205 x 83 mm
Peso:	1,4 Kg

Transport safety device removal

Before plugging in the AC cord and switching on the calculator, check that the rated voltage indicated on the rating label on the bottom corresponds to the local voltage, and remove the ribbon-cushion placed over the ribbon spool.

Ribbon cushion is located under the printer cover.

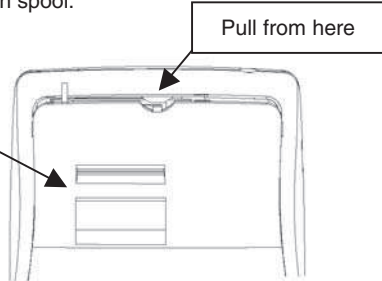

Replacing ribbon spool

1. Remove printer cover.
2. Move spool holder to remove both spools.
3. Insert new spools, making sure that black side of ribbon is face up, that the ribbon is threaded through the ribbon guide, and that it winds in the right direction.

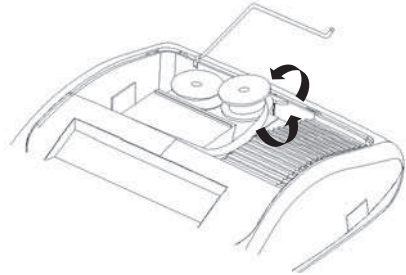

Correct

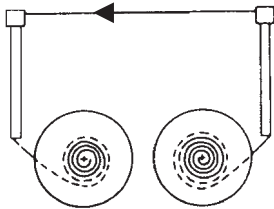

Incorrect

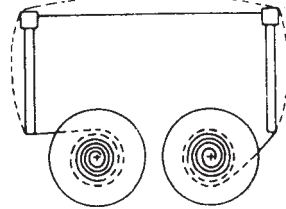

Loading paper

1. Plug in the calculator and turn it on.
2. Cut, or tear evenly, the end of the paper roll to get a straight, even edge for proper feeding under the print head.
3. Holding the paper roll in one hand, feed the paper from the bottom of the roll and insert the paper slot at the back of the calculator.
4. Press paper feed key until the paper catches and advances through the printer.
5. Fit the paper roll between the pair of paper holders.

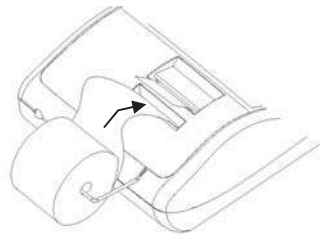

Keyboard Description

NP P	Printer selection switch
NP	Printer is activated only when [\uparrow] [C/CE] or [# /D] key is pressed.
P	Printer is activated as long as calculator is turned on.
0 5 9	Rounding selector
0	Absolute round down.
5	Final result is rounded up if the 1 st digit not to be printed is 5 or more and rounded down if the 1 st digit not to be printed is 4 or less.
9	Absolute round up.
+ 0 2 3 4 F	Decimal Point selector
+	Add mode. The decimal point is automatically placed before the last two digits in addition and subtraction.
0,2,3,4	For multiplication and division, decimal point is set to the result of calculation. For addition and subtraction, decimal point is set to all entries. For all the results, number in the decimal place to the last decimal place designated will be rounded. For example, number at 3 rd decimal place is rounded at "2" position.
F	Automatic floating point for decimally accurate computing. Decimal point is entered at desired position and the decimal point is automatically shifted to the right is under 12 digits of integer.
• ACC	Grand Total switch
•	Calculation without Grand Total
ACC	Any total made with [*] ₁ or [*] ₂ key is automatically accumulated to Grand Total totalizer. The result of multiplication, division, the first result of percent calculations and deltas are stored in the GT totalizer. The GT totalizer can be recalled by pressing the [GT] follow by [*] ₁ or [*] ₂ key.
• IC	Item Count switch
•	Calculation without Item Count
IC	Item Count. Number of entries using keys [+] ₁ , [-] ₁ , [+] ₂ and [-] ₂ will be counted. The counter is added for [+] ₁ , [+] ₂ and subtracted for [-] ₁ , [-] ₂ . Result is printed at left when [\diamond] ₁ , [*] ₁ , [\diamond] ₂ or [*] ₂ key is used.
[\uparrow]	Paper feed key Advances the paper roll.
[COST]	Cost key Used to enter Cost factor in a Cross Profit Margin calculation.

- [SELL]** **Sell key**
Used to enter Selling price in a Cross Profit Margin calculation.
- [MARGIN]** **Margin key**
Used to enter desired Margin in a Cross Profit Margin calculation.
- [TAX +]** **Tax plus key**
Calculates an amount including VAT with Tax rate preset by [RATE] key.
- [TAX -]** **Tax minus key**
Calculates an amount excluding VAT with Tax rate preset by [RATE] key.
- [RATE]** **Rate key**
Enters Tax rate or Currency Exchange rate.
- [EURO]** **Euro currency**
Converts the displayed value to Euro currency.
- [LOCAL]** **Local currency**
Converts the displayed value to Local currency.
- [√]** **Square root key**
Calculates the square root of the contents of the display.
- [Δ]** **Delta percent key**
Automatically compares any two amounts and then calculates and prints the percent change.
- [#/D]** **Non-add / Date key**
Prints an entry, e.g. a date followed by “#”, on left hand side of paper roll, without changing the sequence of the calculation.
- [%]** **Percentage key**
Completes percent calculation when [x] or [+/-] key is used.
- [→]** **Right shift key**
Deletes right most character of a live entry.
- [X]** **Multiplication key**
To multiply, enter the first number (multiplicand) and press the [x] key; then enter the second number (multiplier) and press [=] key to obtain result.
- [=]** **Equals key**
Completes multiplication, division or delta percent.
- [÷]** **Division key**
To divide, enter the number to be divided (dividend) and press the [÷] key; then enter the second number (divisor) and press [=] key to obtain result.

- [C/CE]** **Clear / Clear entry key**
 Pressed once, clears a live entry.
 Pressed twice, clears all the contents, including totalizer 1, totalizer 2 and Grand Total totalizer.
- [+/-]** **Sign change key**
 Reverses the sign on the display.
- [.]** **Decimal point key**
 If the decimal point key is used more than once in a numeral, the first decimal point will be considered as effective.
- [0]-[9], [00], [000],** **Numeric keys.**
 Any numeral over 12 digits will be ineffective and will cause an error to be indicated.
- [-]₁** **Minus key**
 Subtracts an amount from Totalizer 1.
 To subtract the same amount more than once (repeat subtraction), enter the amount once and press this key as many times as necessary.
- [+]₁** **Plus key**
 Adds an amount to Totalizer 1.
 To add the same amount more than once (repeat addition), enter the amount once and press this key as many times as necessary.
- [*]₁** **Total key**
 Prints and clears the total for Totalizer 1.
 When pressed with the "ACC" switch selected, the result is accumulated automatically in the Grand Total totalizer.
- [∅]₁** **Subtotal key**
 Gives intermediate result of addition and subtraction.
 Prints but does not clear Totalizer 1.
- [GT]** **Grand total key**
 Pressing this key followed by [+]₁, [+]₂, [-]₁, [-]₂, [∅]₁, [∅]₂, [*]₁ or [*]₂ keys does calculations on the Grand Total Totalizer.
- [CNT]** **Item count key**
 Does calculations with item count.
- [*]₂** **Total key**
 Prints and clears the total for Totalizer 2.
 When pressed with the "ACC" switch selected, the result is accumulated automatically in the Grand Total totalizer.
- [∅]₂** **Subtotal key**
 Prints but does not clear Totalizer 2.

- [-]₂** **Minus key**
Subtracts an amount from Totalizer 2.
To subtract the same amount more than once (repeat subtraction), enter the amount once and press this key as many times as necessary.
- [+]₂** **Plus key**
Adds an amount to Totalizer 2.
To add the same amount more than once (repeat addition), enter the amount once and press this key as many times as necessary.

Technical Specifications

Type:	Desktop Adding Machine/Calculator
Basic Operations:	Addition/subtraction and multiplication/division
Capacity:	Input and result - 12 digits
Decimal System:	Floating(F), Add mode(+), Fixed(0,2,3,4)
Functions:	4 rules, successive calculation, totalizer 2 calculation, grand total calculation, constant calculation, tax calculation, currency exchange calculation, cost, sell and margin calculation.
Printer:	Character cylinder selection type.
Ink Ribbon Cartridge:	L-5M R/B Ribbon cartridge ordering code: 80406
Paper width:	Width 57.5 ± 0.5mm X Diameter 50mm Paper roll ordering code: 81120
Display:	12 digit VFD
Operating Temperature:	0°C ~ 40°C
Dimensions:	315 x 205 x 83 mm
Weight:	1,4 Kg

Retrait du dispositif de blocage pour le transport

Avant de connecter le câble CA et de mettre la calculatrice sous tension, contrôlez que le voltage indiqué sur l'étiquette située sous l'appareil correspond au voltage fourni par le réseau d'alimentation électrique. Retirez également le coussin de protection de la bobine ruban.

Le coussin de protection du ruban se trouve sous le couvercle de l'imprimante.

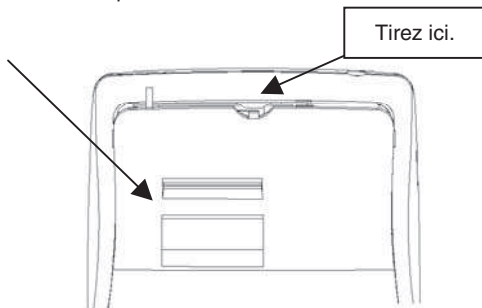

Remplacement du ruban

1. Retirez le couvercle de l'imprimante.
2. Soulevez le porte-ruban pour retirer les deux bobines.
3. Insérez les nouvelles bobines, en vous assurant que le côté noir du ruban est orienté vers le haut, que le ruban passe à travers le guide-ruban, et qu'il se rembobine dans le sens correct.

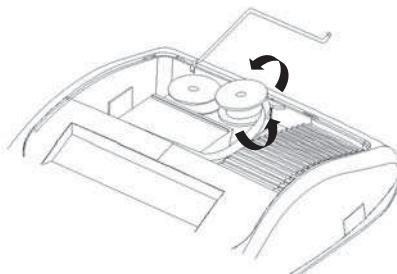

Correct

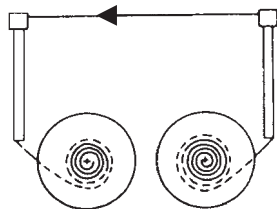

Incorrect

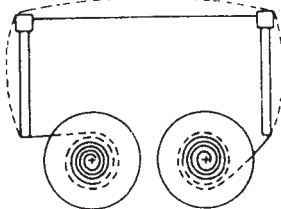

Chargement du papier

1. Raccordez la calculatrice au réseau d'alimentation électrique, et mettez-la sous tension.
2. Coupez, ou déchirez avec soin, la partie initiale du rouleau de papier, de façon à disposer d'un bord droit et régulier à insérer sous la tête d'impression.
3. Tenez le rouleau de papier dans une main, déroulez le papier depuis le côté inférieur du rouleau, et insérez le papier dans la fente située sur le côté arrière de la calculatrice.
4. Appuyez sur la touche d'avancement du papier, jusqu'à ce que ce dernier soit entraîné.
5. Insérez le rouleau de papier dans le support papier.

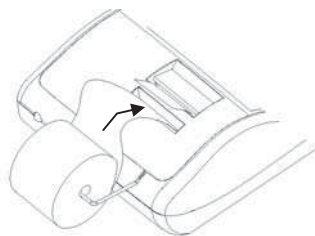

Description du clavier

NP P	Sélecteur d'impression
NP	L'imprimante n'est activée que lorsque vous appuyez sur la touche [↑], [C/CE] ou [#/D].
P	L'imprimante n'est activée que si la calculatrice est sous tension.
0 5 9	Sélecteur d'arrondi
0	Arrondi absolu par défaut.
5	Le résultat final est arrondi par excès si le premier chiffre exclu de l'impression est supérieur ou égal à 5, et par défaut si le premier chiffre exclu de l'impression est inférieur ou égal à 4.
9	Arrondi absolu par excès.
+ 0 2 3 4 F	Sélecteur de décimales
+	Mode addition. La virgule décimale est automatiquement insérée avant les deux derniers chiffres en addition et soustraction.
0,2,3,4	Pour la multiplication et la division, la virgule décimale est insérée en fonction du résultat du calcul. Pour l'addition et la soustraction, la virgule est insérée pour tous les chiffres. Pour tous les résultats, le chiffre suivant le chiffre sélectionné est arrondi. Par exemple, le troisième chiffre est arrondi au second.
F	Virgule flottante pour calcul décimal précis. La virgule est insérée à la position désirée, et se déplace automatiquement vers la droite pour les nombres entiers inférieurs à 12 chiffres.
• ACC	Sélecteur Grand total
•	Calcul sans Grand total.
ACC	Un total obtenu à l'aide de la touche [*] ₁ ou [*] ₂ est automatiquement ajouté dans le totaliseur Grand total. Le résultat d'une multiplication ou d'une division et le premier résultat d'un pourcentage ou d'une variation en pourcentage sont enregistrés dans le totaliseur GT. Le totaliseur GT peut être rappelé en appuyant sur la touche [GT] et ensuite sur la touche [*] ₁ ou [*] ₂ .
• IC	Sélecteur de comptage des articles
•	Calcul sans comptage des articles.
IC	Comptage des articles. Les articles entrés à l'aide des touches [+] ₁ , [-] ₁ , [+] ₂ et [-] ₂ sont calculés. Le comptage est additionné pour les touches [+] ₁ et [+] ₂ et soustrait pour les touches [-] ₁ et [-] ₂ . Le résultat est imprimé à gauche lorsque vous utilisez la touche [∅] ₁ , [*] ₁ , [∅] ₂ ou [*] ₂ .

- [↑] **Touche Avancement du papier**
Provoque l'avancement du rouleau de papier.
- [COST] **Touche Coût**
Insère le facteur Coût dans le calcul de la marge de profit croisé.
- [SELL] **Touche Vente**
Insère le prix de Vente dans le calcul de la marge de profit croisé.
- [MARGIN] **Touche Marge**
Insère la Marge dans le calcul de la marge de profit croisé.
- [TAX +] **Touche Calcul avec taxe**
Calcule un montant en tenant compte du taux de TVA défini à l'aide de la touche [RATE].
- [TAX -] **Touche Calcul hors taxe**
Calcule un montant sans tenir compte du taux de TVA défini à l'aide de la touche [RATE].
- [RATE] **Touche Taux taxe/change**
Définit le taux d'une taxe ou un taux de change.
- [EURO] **Devise Euro**
Convertit en euros la valeur visualisée.
- [LOCAL] **Devise locale**
Convertit en devise locale la valeur visualisée.
- [√] **Touche Racine carrée**
Calcule la racine carrée de la valeur visualisée.
- [Δ] **Touche Variation en pourcentage**
Compare automatiquement deux montants, et calcule et imprime la variation en pourcentage.
- [#/D] **Touche Pas de calcul/Date**
Imprime, sur la gauche du papier, le numéro frappé, sans modifier la séquence du calcul : par exemple, une date suivie du symbole "#".
- [%] **Touche Pourcentage**
Effectue le calcul du pourcentage en association avec les touches [x] et [+].
- [→] **Touche Effacement du caractère à droite**
Efface le caractère à droite de la valeur introduite.
- [X] **Touche Multiplication**
Entrez le nombre à multiplier (multiplicande) et appuyez sur la touche [x] ; ensuite, entrez le second nombre (multiplicateur), et appuyez sur [=] pour obtenir le résultat.

- [=] Touche Egal**
Complète une multiplication, une division ou une variation en pourcentage.
- [+] Touche Division**
Entrez le nombre à diviser (dividende) et appuyez sur la touche [=] ; ensuite, entrez le second nombre (diviseur), et appuyez sur [=] pour obtenir le résultat.
- [C/CE] Touche Correction/Remise à zéro**
Appuyez une fois sur cette touche pour effacer la dernière entrée. Appuyez deux fois pour effacer tous les contenus, y compris le totaliseur 1, le totaliseur 2 et le totaliseur Grand total.
- [+/-] Touche Changement de signe**
Inverse le signe du nombre visualisé.
- [.] Touche Virgule décimale**
Si vous entrez plusieurs virgules dans un même nombre, seule la première est prise en considération.
- [0]-[9], [00], [000] Clavier numérique**
Les chiffres au-delà du douzième sont ignorés, et provoquent une condition d'erreur.
- [-]₁ Touche Soustraction**
Soustrait un montant du totaliseur 1.
Pour soustraire plusieurs fois le même montant (soustraction séquentielle), entrez le montant à soustraire, et appuyez sur la touche autant de fois que nécessaire.
- [+]₁ Touche Addition**
Ajoute un montant au totaliseur 1.
Pour ajouter plusieurs fois le même montant (addition séquentielle), entrez le montant à ajouter, et appuyez sur la touche autant de fois que nécessaire.
- [*]₁ Touche Total**
Imprime et efface le total du totaliseur 1.
Si vous appuyez sur cette touche alors que le sélecteur "ACC" est activé, le résultat est automatiquement ajouté dans le totaliseur Grand total.
- [∅]₁ Touche Sous-total**
Fournit le résultat intermédiaire d'une addition ou d'une soustraction.
Imprime le contenu du totaliseur 1 sans l'effacer.
- [GT] Touche Grand total**
Si vous appuyez sur cette touche et si vous appuyez ensuite sur la touche [+]₁, [+]₂, [-]₁, [-]₂, [∅]₁, [∅]₂, [*]₁ ou [*]₂, vous effectuez des calculs sur le totaliseur Grand total.

Entfernen der Transportblockierungen

Bevor Sie das WS-Kabel an der Rechenmaschine anschließen, kontrollieren Sie, ob die angegebene Spannung auf dem Etikett, das sich auf der Maschinenunterseite befindet, mit der Stromzufuhr übereinstimmt und entfernen Sie das Kissen, das die Bandrolle bedeckt.

Das Bandabdeckkissen befindet sich unter der Druckerabdeckung.

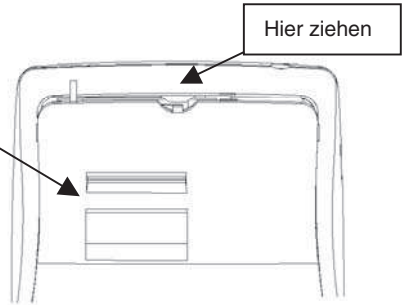

Bandwechsel

1. Entfernen Sie die Abdeckung des Druckers.
2. Heben Sie die Bandführung hoch, um beide Rollen zu entfernen.
3. Legen Sie die neuen Rollen ein und versichern Sie sich, dass die schwarze Bandseite nach unten zeigt, damit das Band über die Bandführung läuft und sich in die richtige Richtung aufrollt.

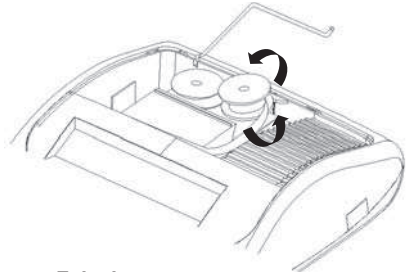

Richtig

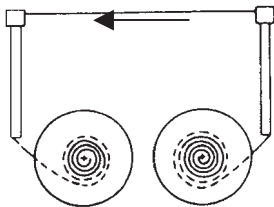

Falsch

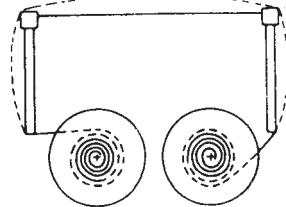

Papier einlegen

1. Schließen Sie die Rechenmaschine an das Stromnetz und schalten Sie sie ein.
2. Schneiden oder reißen Sie vorsichtig den Anfang der Papierrolle ab, damit Sie einen geraden und regelmäßigen Rand zum Einführen unter dem Druckkopf haben.
3. Halten Sie die Papierrolle in einer Hand, rollen Sie das Papier von der Rolle nach unten ab und führen Sie es in den Schlitz auf der Rückseite der Rechenmaschine ein.
4. Drücken Sie die Papiervorschubtaste, bis das Papier gegriffen und durchgezogen wird.
5. Führen Sie die Papierrolle in den Papierhalter.

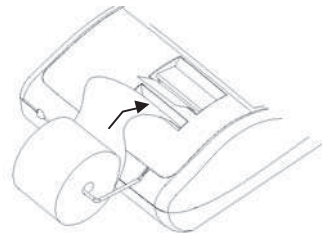

Beschreibung der Tastatur

- NP P Druckselektor**
NP Der Drucker wird nur aktiviert, wenn die Taste [↑] [C/CE] oder [# /D] gedrückt wird.
- P** Der Drucker wird nur aktiviert, wenn der Rechner eingeschaltet ist.
- 0 5 9 Rundungsselektor**
0 Vollständiges Abrunden
- 5** Das Endergebnis wird aufgerundet, wenn die erste, nicht ausgedruckte Zahl über oder gleich 5 ist, abgerundet, wenn die erste, nicht ausgedruckte Zahl unter oder gleich 4 ist.
- 9** Vollständiges Aufrunden.
- + 0 2 3 4 F Dezimalkomma-Selektor**
+ Additions-Modus. Das Dezimalkomma wird vor den letzten beiden Zahlen bei der Addition und Subtraktion automatisch eingefügt.
- 0,2,3,4** Bei der Multiplikation und Division wird das Dezimalkomma je nach Rechenergebnis eingefügt.
Für die Addition und der Subtraktion wird das Komma bei allen Zahlen eingefügt.
Bei allen Ergebnissen wird die folgende Zahl auf die festgesetzte Zahl gerundet. Z. B. die dritte Zahl wird auf die zweite Zahl gerundet.
- F** Bewegliches Komma für genaue Dezimalberechnungen. Das Komma wird in die gewünschte Position eingefügt und automatisch nach rechts verschoben, solange der Ganzzahlteil weniger als 12 Zahlen hat.
- **ACC Endsummen-Selektor**
 - Rechnung ohne Endsumme.
- ACC** Jede ausgeführte Endsumme mit der Taste [*]₁ oder [*]₂ wird automatisch in den Endsummenspeicher (GT) addiert. In diesem Speicher wird das Ergebnis von Multiplikation und Division, das erste Ergebnis der Prozent- und Differenzberechnung gespeichert. Der Speicher GT kann mit der Taste [GT] aufgerufen werden.
- **IC Artikelzähler-Selektor**
 - Rechnung ohne Artikelzähler
- IC** Es werden die mit den Tasten [+]₁, [-]₁, [+]₂ und [-]₂ eingegebenen Elemente berechnet.
Die Rechnung wird mit den Tasten [+]₁, [+]₂ summiert und mit den Tasten [-]₁, [-]₂ subtrahiert. Das Ergebnis wird auf der linken Seite ausgedruckt, wenn die Taste [∅]₁, [*]₁, [∅]₂ oder [*]₂ benutzt wird.

[↑]	Papiervorschubtaste Betätigt den Vorschub der Papierrolle.
[COST]	Taste Preis Wird benutzt, um den Preisfaktor in die Berechnung der Verdienstspanne einzubeziehen.
[SELL]	Taste Verkauf Wird benutzt, um den Verkaufspreis in die Berechnung der Verdienstspanne einzubeziehen.
[MARGIN]	Taste Spanne Wird benutzt, um die Gewinnspanne einzugeben.
[TAX +]	Taste inclusive Steuersatz Berechnet einen Betrag aufgrund des Mehrwertsteuer-Satzes, der mit der Taste [RATE] vorprogrammiert wurde.
[TAX -]	Taste ohne Steuersatz Berechnet einen Nettobetrag ohne Mehrwertsteuer, der mit der Taste [RATE] vorprogrammiert wurde.
[RATE]	Steuersatz-Taste Gibt den Steuersatz oder den Wechselkurs ein.
[EURO]	Euro-Währung Rechnet den angezeigten Wert in Euro um.
[LOCAL]	Landeswährung Rechnet den angezeigten Wert in Landeswährung um.
[√]	Quadratwurzel Berechnet die Quadratwurzel des angezeigten Wertes.
[Δ]	Differenz-Taste Vergleicht automatisch zwei Beträge und berechnet und druckt die Differenz in Prozent aus.
[#/D]	Taste Keine Addition /Datum Druckt die eingegebene Zahl aus, ohne auf die Berechnung Einfluss zu nehmen, beispielsweise ein Datum gefolgt von dem Zeichen #.
[%]	Prozent-Taste Führt die Prozentberechnung mit der Tastenkombination [x] oder [+/-] aus.
[→]	Lauftaste nach rechts Löscht das ganz rechte Zeichen des eingegebenen Wertes.

- [X] Multiplikations-Taste**
Die zu multiplizierende Zahl eingeben und die Taste [x] drücken, danach die zweite Nummer eingeben und [=] drücken, um ein Ergebnis zu erhalten.
- [=] Entspricht-Taste**
Führt eine/n Multiplikation, Division oder Differenzwert in Prozent aus.
- [+] Divisions-Taste**
Die zu dividierende Nummer eingeben (Dividend) und die Taste [+]
drücken, dann die zweite Zahl eingeben (Divisor) und [=] drücken, um ein Ergebnis zu erhalten.
- [C/CE] Lösch-Taste**
Nach einmaligem Drücken wird der eingegebene Wert gelöscht.
Nach zweimaligem Drücken werden alle Speicher, einschließlich
Totalisator 1, 2 und Endsumme gelöscht.
- [+/-] Taste Zeichenwechsel**
Wechselt auf das Zeichen des angezeigten Wertes.
- [.] Dezimalkomma**
Wenn in einer Zahl das Dezimalkomma öfter als einmal eingegeben wird,
erkennt der Rechner nur die erste Eingabe an.
- [0]-[9], [00],
[000],** **Zahlentasten**
Jede Figur nach der zwölften Ziffer wird ignoriert und provoziert eine
Fehlermeldung.
- [-]₁ Taste Subtraktion**
Zieht einen Betrag vom Totalisator 1 ab.
Um denselben Betrag mehrmals abzuziehen (sequenzielle Subtraktion),
muss der abzuziehende Betrag eingegeben und die Taste, je nach Bedarf,
wiederholt gedrückt werden.
- [+]₁ Taste Addition**
Fügt dem Totalisator 1 einen Betrag hinzu.
Um denselben Betrag mehrmals zu addieren (sequenzielle Addition), muss
der zu addierende Betrag eingegeben und die Taste, je nach Bedarf,
wiederholt gedrückt werden.
- [*]₁ Taste Gesamt**
Drückt und Löscht den Inhalt des Totalisator 1.
Wenn gemeinsam mit dem "ACC-Selektor" gedrückt, wird das Ergebnis
automatisch in den Endsummenspeicher addiert.
- [∅]₁ Taste Zwischensumme**
Liefert die Zwischensumme einer Addition oder Subtraktion.
Drückt den Inhalt des Totalisator 1, ohne diesen zu löschen.

[GT] Taste Endsummen

Wird nach dieser Taste $[+]_1$, $[+]_2$, $[-]_1$, $[-]_2$, $[\diamond]_1$, $[\diamond]_2$, $[*]_1$ oder $[*]_2$ gedrückt, wird die Rechnung im Endsummenspeicher ausgeführt.

[CNT] Artikelzähler

Berechnung mit Artikeln.

$[*]_2$ Taste Gesamt

Druckt und Löscht den Inhalt des Totalisator 2.

Wenn gemeinsam mit dem "ACC-Selektor" gedrückt, wird das Ergebnis automatisch in den Endsummenspeicher addiert.

$[\diamond]_2$ Taste Zwischensumme

Druckt den Inhalt des Totalisator 2, ohne diesen zu löschen.

$[-]_2$ Taste Subtraktion

Zieht einen Betrag vom Totalisator 2 ab.

Um denselben Betrag mehrmals abzuziehen (sequenzielle Subtraktion), muss der abzuziehende Betrag eingegeben und die Taste, je nach Bedarf, wiederholt gedrückt werden.

$[+]_2$ Taste Addition

Fügt dem Totalisator 2 einen Betrag hinzu.

Um denselben Betrag mehrmals zu addieren (sequenzielle Addition), muss der zu addierende Betrag eingegeben und die Taste, je nach Bedarf, wiederholt gedrückt werden.

Technische Daten

Typ:	Tischrechenmaschine
Grundoperationen:	Addition/Subtraktion und Multiplikation/Division.
Leistung:	Eingabe und Ergebnisse – 12 Zahlen
Dezimalsystem:	Bewegliches Komma (F), Additions-Modus (+), feste Dezimale (0, 2, 3, 4)
Funktionen:	4 Operationen, Sequenzberechnung, Berechnung im Totalisator 2, Berechnung der Endsumme, Konstantenberechnung, Berechnung des Steuersatzes und Kursumrechnung, Berechnung Preisfaktor und Gewinnspanne
Drucker:	Walzendrucker
Farbbandkassette:	L-5M R/B Code Farbbandzubehör: 80406
Papierrolle:	Breite 57,5 ± 0,5 mm X 50 mm Durchmesser Code Papierzubehör: 81120
Display:	VFD mit 12 Ziffern
Betriebstemperatur:	0 °C ~ 40 °C
Größen:	315 x 205 x 83 mm
Gewicht:	1,4 Kg

Eliminación de los bloques de seguridad para el transporte

Antes de conectar el cable CA y encender la calculadora, controlar que el voltaje indicado en la etiqueta en el fondo corresponda al voltaje de la red eléctrica y, quitar la almohadilla de protección que cubre el rodillo de la cinta.

La almohadilla de protección de la impresora se encuentra debajo de la cubierta de la impresora.

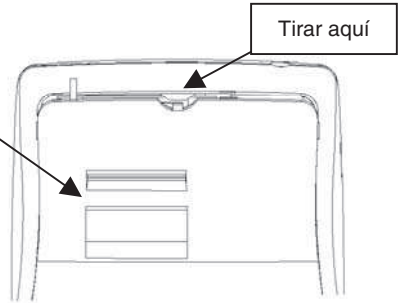

Cambio de la cinta

1. Quitar la cubierta de la impresora.
2. Levantar el portacinta para quitar ambas bobinas.
3. Colocar las nuevas bobinas, asegurándose que el lado negro de la cinta esté cara arriba, que la cinta pase a través de la guía de la cinta y que se rebobine en el sentido correcto.

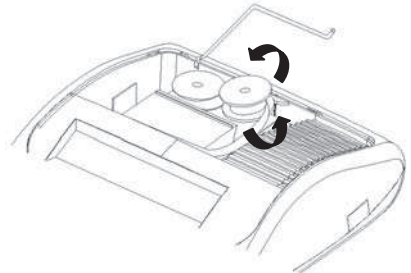

Correcto

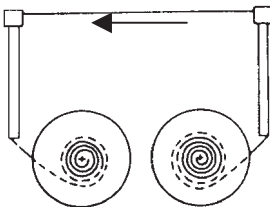

Incorrecto

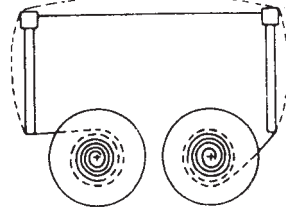

Colocación del papel

1. Conectar la calculadora a la red eléctrica y encenderla.
2. Cortar o tirar con cuidado el borde inicial del rollo de papel, para obtener un borde derecho y regular para insertar debajo del cabezal de impresión.
3. Sujetar el rollo de papel con una mano, desenrollar el papel de la parte inferior del rollo y colocarlo en la ranura en la parte posterior de la calculadora.
4. Pulsar la tecla de avance del papel hasta que el papel es enganchado y arrastrado.
5. Colocar el rollo de papel en el soporte del papel.

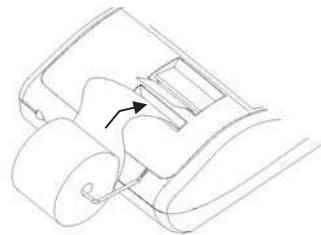

Descripción del teclado

NP P	Selector de impresión
NP	La impresora se activa sólo cuando se pulsa la tecla [↑] [C/CE] o la tecla [# /D].
P	La impresora se activa sólo si la calculadora está encendida.
0 5 9	Selector de redondeo
0	Redondeo absoluto por defecto.
5	El resultado final se redondea por exceso si la primera cifra excluida de la impresión es mayor o igual a 5, por defecto si la primera cifra excluida de la impresión es menor o igual a 4.
9	Redondeo absoluto por exceso.
+ 0 2 3 4 F	Selector del punto decimal
+	Modalidad adición. El punto decimal se inserta automáticamente antes de las dos cifras en adición y sustracción.
0,2,3,4	Para la multiplicación y la división, el punto decimal se inserta según el resultado del cálculo. Para la adición y la sustracción, el punto decimal se inserta en todas las cifras. En todos los resultados, se redondea la cifra sucesiva a la designada. Por ejemplo, la tercera cifra se redondea a la segunda.
F	El punto flotante automático para el cálculo decimal preciso. El punto decimal se coloca en la posición deseada y deslizada automáticamente hacia la derecha para los números enteros menores de 12 dígitos.
• ACC	Selector total general
•	Cálculo sin total general.
ACC	Cada total efectuado con la tecla [*] ₁ o [*] ₂ es automáticamente acumulado en el totalizador del Total General (GT). In dicha memoria se conserva el resultado de la multiplicación y división, el primer resultado de cálculos de porcentaje y diferenciales. El totalizador GT puede ser llamado con la tecla [GT] y luego con [*] ₁ o [*] ₂ .
• IC	Selector de recuento de los artículos
•	Cálculo sin recuento de los artículos.
IC	Se calculan los ítems inseridos con las teclas [+] ₁ , [-] ₁ , [+] ₂ y [-] ₂ El recuento se suma con las teclas [+] ₁ , [+] ₂ y es restado con las teclas [-] ₁ , [-] ₂ . El resultado se imprime a la izquierda cuando se usa la tecla. [∅] ₁ , [*] ₁ , [∅] ₂ o [*] ₂ .
[↑]	Tecla de avance del papel Provoca el avance del rodillo del papel.

[COST]	Tecla del costo Usado para ingresar el factor de costo de un cálculo del margen de ganancias cruzado.
[SELL]	Tecla de venta Usado para ingresar el precio de venta de un cálculo del margen de ganancias cruzado.
[MARGIN]	Tecla del margen Usado para ingresar el margen de ganancias en un cálculo del margen de ganancias cruzado.
[TAX +]	Tecla de inclusión de la cuota Calcula un importe teniendo en cuenta la cuota del IVA preseleccionada con la tecla [RATE].
[TAX -]	Tecla de exclusión de la cuota Calcula un importe sin la cuota IVA preseleccionada con la tecla [RATE].
[RATE]	Tecla cuota Selecciona la cuota de tasación o la tasación de cambio.
[EURO]	Divisa Euro Convierte en Euro el valor visualizado.
[LOCAL]	Divisa local Convierte en divisa local el valor visualizado.
[√]	Tecla de raíz cuadrada Calcula la raíz cuadrada del valor visualizado.
[Δ]	Tecla del diferencial Compara automáticamente dos importes, calcula e imprime la diferencia del porcentaje.
[#/D]	Tecla No-añadir/Fecha Imprime el número ingresado sin modificaciones en la secuencia de cálculo, por ejemplo una fecha, seguida por el signo #.
[%]	Tecla de porcentaje Efectúa el cálculo del porcentaje con las teclas [x] o [+].
[→]	Tecla de deslizamiento hacia la derecha Borra el carácter en el extremo derecho del número introducido.
[X]	Tecla de multiplicación Introducir el número a multiplicar y pulsar la tecla [x]; luego introducir el segundo número (multiplicador) y pulsar [=] para obtener el resultado.
[=]	Tecla de igual Completa una multiplicación, división o porcentaje diferencial.

- [+]** **Tecla de división**
Introducir el número a dividir (dividendo) y pulsar la tecla [+]; luego introducir el segundo número (divisor) y pulsar [=] para obtener el resultado.
- [C/CE]** **Tecla Borrar/Borrar ítem**
Si se presiona una vez, borra el valor introducido.
Si se presiona dos veces, borra todas las memorias, inclusive el totalizador 1, 2 y el Total General.
- [+/-]** **Tecla de cambio de signo**
Invierte el signo del valore visualizado.
- [.]** **Punto decimal**
Si en un número es ingresado el punto decimal más de una vez, la calculadora considera sólo el primero ingresado.
- [0]-[9], [00], [000],** **Teclas numéricas**
Cada figura superior de 12 dígitos es ignorada y provoca una señalación de error.
- [-]₁** **Tecla de sustracción**
Resta un importe del totalizador.
Para restar el mismo importe varias veces (sustracción secuencial), ingresar el importe a sustraer y pulsar la tecla repetidamente tantas veces cuantas sea necesario.
- [+]₁** **Tecla de adición**
Añade un importe al totalizador 1.
Para añadir el mismo importe varias veces (adición secuencial), introducir el importe y pulsar la tecla repetidamente tantas veces como sea necesario.
- [*]₁** **Total**
Calcula el resultado total de una adición o sustracción.
Borra el acumulador total.
Si se pulsa junto con el selector "ACC", el resultado es automáticamente acumulado en la memoria del GT.
- [∅]₁** **Tecla del total parcial**
Suministra el resultado intermedio de una adición o sustracción.
Imprime el contenido del totalizador 1 sin borrarlo
- [GT]** **Total general**
Si se presiona esta tecla y luego [+]₁, [+]₂, [-]₁, [-]₂, [∅]₁, [∅]₂, [*]₁ o [*]₂ se realiza el cálculo en la memoria del Total general.
- [CNT]** **Recuento de los artículos**
Cálculo con artículos.

- [*]₂ Total**
 Imprime y borra el contenido del totalizador 2.
 Si se presiona junto con el selector "ACC", el resultado es acumulado automáticamente en la memoria GT.
- [∅]₂ Total parcial**
 Imprime el contenido del totalizador 2 sin borrarlo.
- [-]₂ Tecla de sustracción**
 Resta un importe del totalizador 2.
 Para restar el mismo importe varias veces (sustracción secuencial), ingresar el importe a sustraer y pulsar la tecla repetidamente tantas veces cuantas sea necesario.
- [+]₂ Tecla de adición**
 Añade un importe al totalizador.2
 Para añadir el mismo importe varias veces (adición secuencial), ingresar el importe y pulsar la tecla repetidamente tantas veces como sea necesario.

Especificaciones técnicas

Tipo:	Calculadora de mesa
Operaciones básicas:	Suma/resta y multiplicación /división
Capacidad:	Introducción y resultados – 12 dígitos
Sistema decimal:	Punto decimal flotante (F), modalidad adición (+), decimales fijos (0,2,3,4)
Funciones:	4 operaciones , cálculo secuencial, cálculo del totalizador 2, cálculo del total general, cálculo con constantes, cálculo cuotas, conversión de divisa, cálculo del costo, venta y ganancias.
Impresora:	Impresora de tambor
Cartucho de la cinta:	L-5M R/B Código accesorio de la cinta: 80406
Rodillo del papel:	Ancho 57,5 ± 0,5 mm X 50 mm de diámetro Código accesorio del papel: 81120
Visualización:	VFD de 12 dígitos
Temperatura operativa:	0 °C ~ 40 °C
Dimensiones:	315 x 205 x 83 mm
Peso:	1,4 Kg

Remoção dos dispositivos de bloqueio para transporte

Antes de conectar o cabo CA e ligar a calculadora, controle se a voltagem indicada na etiqueta do fundo corresponde à voltagem fornecida pela rede de alimentação eléctrica e remova a almofada de cobertura da bobina da fita.

A almofada de cobertura da fita está situada embaixo da tampa da impressora.

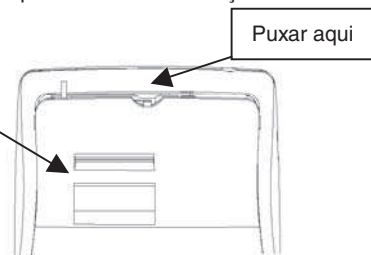

Substituição da fita

1. Remova a tampa da impressora.
2. Erga o suporte da fita para remover ambas as bobinas.
3. Introduza as novas bobinas, certificando-se de que o lado preto da fita fique virado para cima, que a fita deslize através da guia da fita e que se rebobine no sentido correcto.

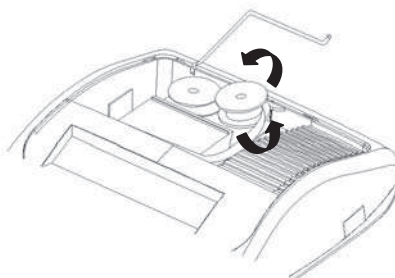

Correcto

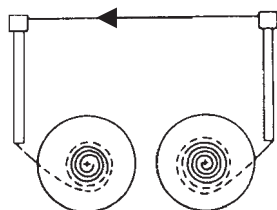

Incorrecto

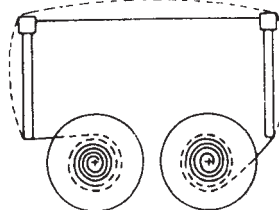

Introdução do papel

1. Conecte a calculadora à rede de alimentação eléctrica e ligue-a.
2. Corte, ou rasgue com cuidado, a parte inicial do rolo de papel para obter uma borda recta e uniforme para a introdução debaixo da cabeça de impressão.
3. Segurando o rolo de papel com uma mão, desenrole o papel por baixo do rolo e introduza-o na fenda atrás da calculadora.
4. Carregue na tecla de avanço do papel até o papel ser preso e arrastado.
5. Introduza o rolo de papel no suporte do papel.

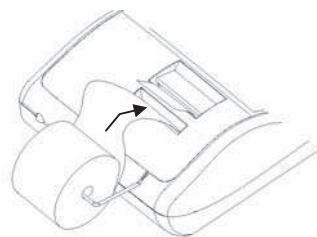

Descrição do teclado

NP P	Selector de impressão
NP	A impressora é activada somente quando se carrega na tecla [↑] [C/CE] ou [#/D].
P	A impressora é activada somente se a calculadora estiver ligada.
0 5 9	Selector de arredondamento
0	Arredondamento absoluto para menos.
5	O resultado final é arredondado para mais se o primeiro dígito excluído da impressão for maior ou igual a 5, para menos se o primeiro dígito excluído da impressão for menor ou igual a 4.
9	Arredondamento absoluto para mais.
+ 0 2 3 4 F	Selector da vírgula decimal
+	Modo adição. A vírgula decimal é inserida automaticamente antes dos últimos dois dígitos na adição e na subtracção.
0,2,3,4	Para a multiplicação e a divisão, a vírgula decimal é inserida consoante o resultado do cálculo. Para a adição e a subtracção, a vírgula é inserida para todos os dígitos. Em todos os resultados, é arredondado o dígito depois do designado. Por exemplo, o terceiro dígito é arredondado no segundo.
F	Vírgula móvel automática para cálculo decimal preciso. A vírgula é inserida na posição desejada e deslocada automaticamente para a direita para os números inteiros com menos de 12 dígitos.
• ACC	Selector do total geral
•	Cálculo sem total geral.
ACC	Cada total efectuado com a tecla [*] ₁ ou [*] ₂ é automaticamente acumulado no totalizador Total Geral (GT). Nessa memória, é conservado o resultado de multiplicação e divisão, o primeiro resultado de cálculos percentuais e diferenciais. O totalizador GT pode ser chamado com a tecla [GT] acompanhada de [*] ₁ ou [*] ₂ .
• IC	Selector de contagem de artigos
•	Cálculo sem contagem de artigos.
IC	São calculados os artigos inseridos com as teclas [+] ₁ , [-] ₁ , [+] ₂ e [-] ₂ . A contagem é somada para as teclas [+] ₁ , [+] ₂ e subtraída para as teclas [-] ₁ , [-] ₂ . O resultado é imprimido à esquerda quando se usa a tecla [∅] ₁ , [*] ₁ , [∅] ₂ ou [*] ₂ .
[↑]	Tecla de avanço do papel Provoca o avanço do rolo de papel.

[COST]	Tecla custo Usada para inserir o factor de custo num cálculo da margem de lucro cruzado.
[SELL]	Tecla venda Usada para inserir o preço de venda num cálculo da margem de lucro cruzado.
[MARGIN]	Tecla margem Usada para inserir a margem de lucro num cálculo da margem de lucro cruzado.
[TAX +]	Tecla de inclusão da alíquota Calcula uma importância tendo em conta a alíquota IVA predefinida com a tecla [RATE].
[TAX -]	Tecla de exclusão da alíquota Calcula uma importância sem a alíquota IVA predefinida com a tecla [RATE].
[RATE]	Tecla da alíquota Define a alíquota de taxação ou a taxa de câmbio.
[EURO]	Moeda Euro Converte em Euro o valor visualizado.
[LOCAL]	Moeda local Converte em moeda local o valor visualizado.
[√]	Tecla de raiz quadrada Calcula a raiz quadrada do valor visualizado.
[Δ]	Tecla diferencial Compara automaticamente dois valores e calcula e imprime a diferença percentual.
[#/D]	Tecla Não-adição/Data Imprime o número inserido sem influir na sequência de cálculo, por exemplo, uma data, seguida pelo sinal #.
[%]	Tecla de percentagem Efectua o cálculo percentual em combinação com as teclas [x] ou [+].
[→]	Tecla de deslizamento para a direita Cancela o carácter à extrema direita do artigo inserido.
[X]	Tecla de multiplicação Introduza o número a multiplicar e carregue na tecla [x]; depois, introduza o segundo número (multiplicador) e carregue em [=] para obter o resultado.

- [=]** **Tecla de igual**
Completa uma multiplicação, divisão ou percentagem diferencial.
- [+]** **Tecla de divisão**
Introduza o número a dividir (dividendo) e carregue na tecla [=]; em seguida, introduza o segundo número (divisor) e carregue em [=] para obter o resultado.
- [C/CE]** **Tecla Cancelar / Cancelar artigo**
Carregado uma vez, cancela o valor inserido.
Carregado duas vezes, cancela todas as memórias, inclusive o totalizador 1, 2 e Total geral.
- [+/-]** **Tecla de mudança de sinal**
Inverte o sinal do valor visualizado.
- [.]** **Vírgula decimal**
Se for introduzida mais de uma vírgula decimal num número, a calculadora considera apenas a primeira que foi inserida.
- [0]-[9], [00], [000],** **Teclas numéricas**
Cada número acima de 12 dígitos é ignorado e provoca uma sinalização de erro.
- [-]₁** **Tecla de subtração**
Subtrai uma importância do totalizador 1.
Para subtrair a mesma quantia várias vezes (subtração sequencial), introduza a quantia a subtrair e carregue repetidamente na tecla conforme a necessidade.
- [+]₁** **Tecla de adição**
Adiciona uma quantia ao totalizador 1.
Para adicionar a mesma quantia várias vezes (adição sequencial), introduza a quantia a adicionar e carregue na tecla repetidamente conforme a necessidade.
- [*]₁** **Total**
Imprime e cancela o conteúdo do totalizador 1.
Se carregado com o selector "ACC", o resultado é acumulado automaticamente na memória GT.
- [∅]₁** **Subtotal**
Indica o resultado intermediário de uma adição ou subtração.
Imprime sem cancelar o conteúdo do totalizador 1.
- [GT]** **Total geral**
Carregando nesta tecla e, depois, em [+]₁, [+]₂, [-]₁, [-]₂, [∅]₁, [∅]₂, [*]₁ ou [*]₂, efectua-se o cálculo na memória Total geral.
- [CNT]** **Contagem do artigo**
Cálculo com artigos.

- [*]₂ Total**
 Imprime e cancela o conteúdo do totalizador 2.
 Se carregado com o selector “ACC”, o resultado é acumulado automaticamente na memória GT.
- [∅]₂ Subtotal**
 Imprime sem cancelar o conteúdo do totalizador 2.
- [-]₂ Tecla de subtração**
 Subtrai uma soma do totalizador 2.
 Para subtrair a mesma quantia várias vezes (subtração sequencial), introduza a quantia a subtrair e carregue repetidamente na tecla conforme a necessidade.
- [+]₂ Tecla de adição**
 Adiciona uma quantia ao totalizador 2.
 Para adicionar a mesma quantia várias vezes (adição sequencial), introduza a quantia a adicionar e carregue na tecla repetidamente conforme a necessidade.

Especificações técnicas

Tipo:	Calculadora de mesa
Operações básicas:	Adição/subtração e multiplicação /divisão
Capacidade:	Introdução e resultados - 12 dígitos
Sistema decimal:	Vírgula móvel (F), modo adição (+), decimais fixos (0,2,3,4)
Funções:	4 operações, cálculo sequencial, cálculo totalizador 2, cálculo total geral, cálculo com constantes, cálculo de alíquotas, conversão de moeda, cálculo de custo, venda e lucro
Impressora:	Impressora de tambor
Cartucho da fita:	L-5M R/B Código do cartucho da fita: 80406
Rolo do papel:	Largura 57,5 ± 0,5 mm X 50 mm de diâmetro Código do rolo do papel: 81120
Visor:	VFD de 12 dígitos
Temperatura de funcionamento:	0 °C ~ 40 °C
Dimensões:	315 x 205 x 83 mm
Peso:	1,4 Kg

Verwijdering transportblokkering

Alvorens de AC kabel aan te sluiten en de rekenmachine in te schakelen, dient u te controleren of de op het plaatje aan de onderkant aangegeven voltage overeenkomt met de door het voedingsnet geleverde voltage, en het beschermkussen verwijderen waarmee de lintrol is bedekt.

Het beschermkussen bevindt zich onder het deksel van de printer.

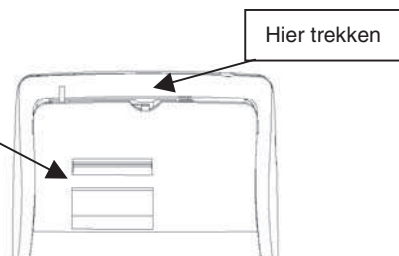

Vervanging van het lint

1. Verwijder het printerdeksel.
2. Til de linthouder omhoog om beide spoelen te verwijderen.
3. Breng de nieuwe spoelen aan, en zorg ervoor dat de zwarte zijde van het lint omhoog ligt, dat het lint door de lintgeleider loopt en in de juiste richting wordt opgewikkeld.

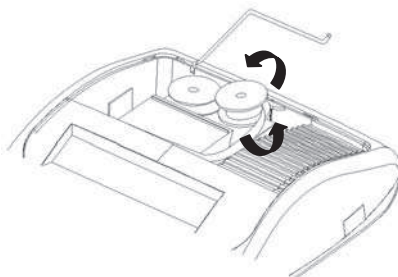

Goed

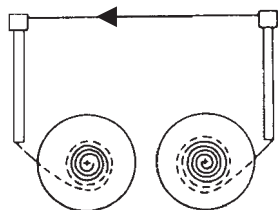

Verkeerd

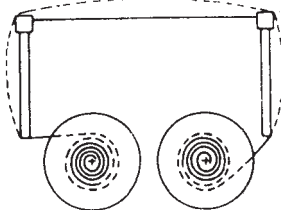

Papier invoeren

1. De rekenmachine op het elektrische voedingsnet aansluiten en inschakelen.
2. Het uiteinde van de papierrol afknippen of zorgvuldig afscheuren, zodat een rechte en regelmatige rand ontstaat voor het invoeren onder de printkop.
3. De papierrol in de ene hand houden, het papier van onder de rol afrollen en in de spleet aan de achterkant van de rekenmachine invoeren.
4. Op de papertoets drukken tot het papier wordt opgepakt en getransporteerd.
5. De rol in de papiersteun aanbrengen.

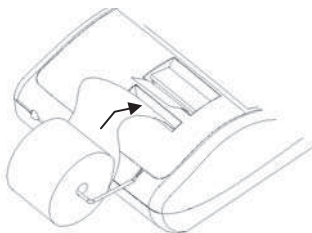

Beschrijving van het toetsenbord

NP P	Keuzeschakelaar voor printer
NP	De printer wordt alleen geactiveerd wanneer men op de toets [↑] [C/CE] of [#/D] drukt.
P	De printer wordt alleen geactiveerd als de rekenmachine ingeschakeld is.
0 5 9	Keuzeschakelaar voor afronden
0	Absoluut naar beneden afronden .
5	Het eindresultaat wordt naar boven afgerond als het eerste door de printer uitgesloten cijfer groter dan of gelijk aan 5 is, en naar beneden als het eerste door de printer uitgesloten cijfer kleiner dan of gelijk aan 4 is.
9	Absoluut naar boven afronden.
+ 0 2 3 4 F	Keuzeschakelaar voor komma-instelling
+	Optelmodus. De komma wordt automatisch ingevoegd voor de laatste twee cijfers bij optellen en aftrekken.
0,2,3,4	Voor vermenigvuldigen en delen, wordt de komma ingevoegd op basis van het resultaat van de berekening. Voor optellen en aftrekken wordt de komma ingevoegd voor alle cijfers. In alle resultaten wordt het cijfer afgerond dat volgt op het aangegeven cijfer. Bijvoorbeeld, het derde cijfer wordt afgerond naar het tweede.
F	Drijvende komma voor precieze decimale berekening. De komma wordt op de gewenste positie ingevoegd en automatisch naar rechts verplaatst voor hele getallen met minder dan 12 cijfers.
• ACC	Keuzeschakelaar voor groot totaal
•	Berekening zonder groot totaal
ACC	Elk totaal berekend met de toets [*] ₁ of [*] ₂ wordt automatisch in de groot-totaal-totalisator (GT) opgeteld. In dit geheugen wordt het resultaat bewaard van vermenigvuldiging en deling, en het eerste resultaat van percentage- en verschilberekeningen. De GT-totalisator kan worden opgevraagd met de toets [GT] gevolgd door [*] ₁ of [*] ₂ .
• IC	Keuzeschakelaar voor postenteller
•	Berekening zonder telling van de items.
IC	De met de toetsen [+] ₁ , [-] ₁ , [+] ₂ en [-] ₂ ingevoerde items worden geteld. De telling wordt opgeteld via de toetsen [+] ₁ , [+] ₂ en afgetrokken via de toetsen [-] ₁ , [-] ₂ . Het resultaat wordt links afgedrukt bij gebruik van de toets [∅] ₁ , [*] ₁ , [∅] ₂ of [*] ₂ .
[↑]	Toets papiertransport Hiermee wordt de papierrol getransporteerd.

[COST]	Toets kosten Gebruikt voor het invoeren van de factor Kosten in de berekening van de winstmarge.
[SELL]	Toets verkoop Gebruikt voor het invoeren van de verkoopprijs in de berekening van de winstmarge.
[MARGIN]	Toets marge Gebruikt voor het invoeren van de marge in de berekening van de winstmarge.
[TAX +]	Toets inclusief BTW Berekening van een bedrag zonder het BTW-tarief dat eerder via de toets [RATE] werd ingesteld.
[TAX -]	Toets exclusief BTW Berekening van een bedrag zonder het BTW-tarief dat eerder via de toets [RATE] werd ingesteld.
[RATE]	Toets BTW-tarief Instellen van het BTW-tarief of de wisselkoers.
[EURO]	Valuta Euro Converteert de weergegeven waarde in Euro.
[LOCAL]	Plaatselijke valuta Converteert de weergegeven waarde in de plaatselijke valuta.
[√]	Toets vierkantswortel Berekent de vierkantswortel van de weergegeven waarde.
[Δ]	Toets delta Automatische vergelijking van twee bedragen en berekenen en afdrucken van het percentageverschil.
[#/D]	Toets niet-tellen / Datum Afdrucken van het ingevoerde nummer zonder invloed op de berekeningssequentie, bijvoorbeeld een datum, gevolgd door het teken #.
[%]	Toets percentage Voor percentageberekeningen in combinatie met de toets [x] of [=].
[→]	Toets rechter teken wissen Wissen van het uiterst rechtse teken van de ingevoerde waarde.
[X]	Toets vermenigvuldigen Het te vermenigvuldigen getal invoeren en op de toets [x] drukken; daarna het tweede getal invoeren (vermenigvuldiger) en op de toets [=] drukken om het resultaat te verkrijgen.

- [=]** **Toets gelijkteken**
Voltooien van een vermenigvuldiging, deling of percentageverschil.
- [+]** **Toets delen**
Het te delen getal (deeltal) invoeren en op de toets [=] drukken; daarna het tweede getal (deler) invoeren en op [=] drukken om het resultaat te verkrijgen.
- [C/CE]** **Toets reset / wissen**
Druk eenmaal op deze toets om een ingevoerd getal te wissen.
Druk tweemaal op deze toets om alle geheugens te wissen, inclusief de totalisator 1, 2 en groottotaal.
- [+/-]** **Toets teken wisselen**
Omkeren van het teken van het weergegeven getal.
- [•]** **Komma**
Indien meer dan één komma in een getal wordt ingevoerd, accepteert de rekenmachine alleen de eerst ingevoerde komma.
- [0]-[9], [00],
[000],** **Numerieke toetsen**
Elk getal van meer dan 12 cijfers wordt genegeerd en veroorzaakt een foutmelding.
- [-]₁** **Toets aftrekken**
Aftrekken van een bedrag van totalisator 1.
Om hetzelfde bedrag meerdere malen af te trekken (sequentiële aftrekking), het af te trekken bedrag invoeren en zo vaak als gewenst achtereen op de toets drukken.
- [+]₁** **Toets optellen**
Toevoegen van een bedrag aan totalisator 1.
Om hetzelfde bedrag meerdere malen toe te voegen (sequentiële optelling), het toe te voegen bedrag invoeren en zo vaak als gewenst achtereen op de toets drukken.
- [*]₁** **Totaal**
Afdrukken en wissen van de inhoud van totalisator 1.
Bij drukken op deze toets met de keuzeschakelaar "ACC" actief, wordt het resultaat automatisch in het GT-geheugen opgeteld.
- [∅]₁** **Subtotaal**
Weergeven van het tussenresultaat van een optelling of aftrekking.
Afdrukken van de inhoud van totalisator 1 zonder deze te wissen.
- [GT]** **Groottotaal**
Bij drukken op deze toets gevolgd door [+]₁, [+]₂, [-]₁, [-]₂, [∅]₁, [∅]₂, [*]₁ of [*]₂ wordt de berekening in het GT-geheugen uitgevoerd.
- [CNT]** **Postenteller**
Berekening met postenteller.

- [*]₂ Totaal**
Afdrukken en wissen van de inhoud van totalisator 2.
Bij drukken op deze toets met de keuzeschakelaar "ACC" actief, wordt het resultaat automatisch in het GT-geheugen opgeteld.
- [∅]₂ Subtotaal**
Afdrukken van de inhoud van totalisator 2 zonder deze te wissen.
- [-]₂ Toets aftrekken**
Aftrekken van een bedrag van totalisator 2.
Om hetzelfde bedrag meerdere malen af te trekken (sequentiële aftrekking), het af te trekken bedrag invoeren en zo vaak als gewenst achtereenvolgend op de toets drukken.
- [+]₂ Toets optellen**
Toevoegen van een bedrag aan totalisator 2.
Om hetzelfde bedrag meerdere malen toe te voegen (sequentiële optelling), het toe te voegen bedrag invoeren en zo vaak als gewenst achtereenvolgend op de toets drukken.

Technische specificaties

Type:	Bureaurekenmachine
Basisbewerkingen:	Optellen / aftrekken en vermenigvuldigen / delen
Capaciteit:	Invoer en resultaten – 12 cijfers
Decimaal systeem:	Drijvende komma (F), optelmodus (+), vaste decimalen (0,2,3,4)
Functies:	4 bewerkingen, sequentiële berekening, berekening totalisator 2, berekening groot totaal, berekening met constanten, berekening BTW-tarieven, valuta-conversie, kosten-, verkoop- en winstberekening.
Printer:	Cilinder printer
Lintpatroon:	L-5M R/B Deelcode lint: 80406
Papierrol:	Breedte 57,5 ± 0,5 mm X diameter 50 mm Deelcode papier: 81120
Display:	VFD met 12 cijfers
Bedrijfstemperatuur:	0 °C ~ 40 °C
Afmetingen:	315 x 205 x 83 mm
Gewicht:	1,4 Kg

Esempi di calcolo - Calculation examples - Exemples de calcul - Rechenbeispiele - Ejemplos de cálculo - Exemplos de cálculo - Berekeningsvoorbeelden

ADDIZIONE E SOTTRAZIONE - ADDITION AND SUBTRACTION - ADDITION ET SOUSTRACTION - ADDITION UND SUBTRAKTION - ADICIÓN Y SUSTRACCIÓN - ADIÇÃO E SUBTRACÇÃO - OPTELLEN EN AFTREKKEN

	<u>Print</u> P	<u>Rounding</u> 0	<u>Decimal</u> 2	<u>ACC</u> •	<u>IC</u> •
<u>Calculation</u>	<u>Enter</u>	<u>Display</u>	<u>Paper</u>		
0.4	.4 [+] ₁	0.40	0.40 +		
+ 3.1	3.1 [+] ₁	3.50	3.10 +		
- 1	1 [-] ₁	2.50	1.00 -		
<u>?</u>	[*] ₁	2.50	2.50 *		

ADDIZIONE/SOTTRAZIONE IN MODO ADD - ADDITION/SUBTRACTION IN ADD MODE - ADDITION/SOUSTRACTION EN MODE ADD - ADDITION/SUBTRAKTION IM ADD-MODUS - ADICIÓN/SUSTRACCIÓN EN MODO ADD - ADIÇÃO/SUBTRACÇÃO NO MODO ADD - OPTELLEN/AFTREKKEN IN ADD-MODUS

	<u>Print</u> P	<u>Rounding</u> 0	<u>Decimal</u> +	<u>ACC</u> •	<u>IC</u> •
<u>Calculation</u>	<u>Enter</u>	<u>Display</u>	<u>Paper</u>		
2.06	206 [+] ₁	2.06	2.06 +		
+ 4.52	452 [+] ₁	6.58	4.52 +		
- 1	1. [-] ₁	5.58	1.00 -		
<u>?</u>	[*] ₁	5.58	5.58 *		

ADDIZIONE/SOTTRAZIONE CON CONTEGGIO ARTICOLI - ADDITION/SUBTRACTION WITH ITEM COUNT - ADDITION/SOUSTRACTION AVEC COMPTAGE DES ARTICLES - ADDITION/SUBTRAKTION MIT ARTIKELZÄHLER - ADICIÓN/SUSTRACCIÓN CON RECUENTO DE LOS ARTÍCULOS - ADIÇÃO/SUBTRACÇÃO COM CONTAGEM DOS ARTIGOS - OPTELLEN/AFTREKKEN MET POSTENTELLER

	<u>Print</u> P	<u>Rounding</u> 0	<u>Decimal</u> 2	<u>ACC</u> •	<u>IC</u> IC
<u>Calculation</u>	<u>Enter</u>	<u>Display</u>	<u>Paper</u>		
0.6	0.6 [+] ₁	0.60	0.60 +		
+ 4.5	4.5 [+] ₁	5.10	4.50 +		
+ 2.3	2.3 [+] ₁	7.40	2.30 +		
- 1	1 [-] ₁	6.40	1.00 -		
<u>?</u>	[*] ₁	6.40	002	* 6.40 *	

ARROTONDAMENTO PER ADDIZIONE E SOTTRAZIONE - ROUNDING FOR ADDITION AND SUBTRACTION - ARRONDI POUR ADDITION ET SOUSTRACTION - RUNDUNG FÜR ADDITION UND SUBTRAKTION - REDONDEO PARA ADICIÓN Y SUSTRACCIÓN - ARREDONDAMENTO PARA ADIÇÃO/SUBTRACÇÃO - AFRONDEN VOOR OPTELLEN EN AFTREKKEN

	<u>Print</u> P	<u>Rounding</u> 0	<u>Decimal</u> 0	<u>ACC</u> •	<u>IC</u> IC
<u>Calculation</u>	<u>Enter</u>	<u>Display</u>	<u>Paper</u>		
3.4	3.4 [+] ₁	3.4	002	3.4 + 2.1 + * 5. * ↓	
+ 2.1	2.1 [+] ₁	5.5			
<u>?</u>	[*] ₁	5.			

	<u>Print</u> P	<u>Rounding</u> 5	<u>Decimal</u> 0	<u>ACC</u> •	<u>IC</u> IC
<u>Calculation</u>	<u>Enter</u>	<u>Display</u>	<u>Paper</u>		
3.4	3.4 [+] ₁	3.4	002	3.4 + 2.1 + * 6. * ↓	
+ 2.1	2.1 [+] ₁	5.5			
<u>?</u>	[*] ₁	6.			

RIPETERE CALCOLO - REPEAT CALCULATION - REPETITION DU CALCUL - BERECHNUNG WIEDERHOLEN - REPETIR CÁLCULO - REPETIR O CÁLCULO - BEREKENING HERHALEN

	<u>Print</u> P	<u>Rounding</u> 5	<u>Decimal</u> F	<u>ACC</u> •	<u>IC</u> IC
<u>Calculation</u>	<u>Enter</u>	<u>Display</u>	<u>Paper</u>		
400	400 [+] ₁	400.	002	400. + 13. - 13. - 13. - - * 361. *	
- 13	13 [-] ₁	387.			
- 13	[-] ₁	374.			
<u>13</u>	[-] ₁	361.			
<u>?</u>	[*] ₁	361.			

CANCELLA CARATTERE A DESTRA - RIGHT SHIFT - EFFACEMENT DU CARACTERE A DROITE - RECHTES ZEICHEN LÖSCHEN - BORRAR CARÁCTER A LA DERECHA - CANCELA CARÁCTER À DIREITA - RECHTER TEKEN WISSEN

	<u>Print</u> P	<u>Rounding</u> 9	<u>Decimal</u> 4	<u>ACC</u> •	<u>IC</u> IC
<u>Calculation</u>	<u>Enter</u>		<u>Display</u>		<u>Paper</u>
5.4321	5.4321	[+]₁	5.4321		5.4321 +
+ 2.34567	2.3457	[→]₁	2.345		2.34567 +
<u>?</u>	67	[+]₁	7.77777		7.7778 +
		[*]₁	7.7778		* * ↓

SUBTOTALE - SUBTOTAL - SOUS-TOTAL - ZWISCHENSUMME - SUBTOTAL - SUBTOTAL - SUBTOTAAL

	<u>Print</u> P	<u>Rounding</u> 5	<u>Decimal</u> 2	<u>ACC</u> •	<u>IC</u> IC
<u>Calculation</u>	<u>Enter</u>		<u>Display</u>		<u>Paper</u>
3.41	3.41	[+]₁	3.41		3.41 +
+ 4.16	4.16	[+]₁	7.57		4.16 +
◇ ?		[◇]₁	7.57		* 7.57 ◇
- 1.14	1.14	[-]₁	6.43		1.14 -
* ?		[*]₁	6.43		* 6.43 *

NON ADDIZIONE/DATE - NON-ADD/DATE - PAS DE CALCUL/DATE - KEINE ADDITION/DATUM - NO AÑADIR/FECHA - NÃO ADIÇÃO/DATA - NIET-TELLEN/DATUM

	<u>Print</u> P	<u>Rounding</u> 5	<u>Decimal</u> 2	<u>ACC</u> •	<u>IC</u> IC
<u>Calculation</u>	<u>Enter</u>		<u>Display</u>		<u>Paper</u>
#23401	23401	[#/D]₁	23,401.		23401 #
4.01.1991	4.01.1991	[#/D]₁	4.011991		4.01.1991 #
3.41	3.41	[+]₁	3.41		3.41 +
+ 4.16	4.16	[+]₁	7.57		4.16 +
◇ ?		[◇]₁	7.57		* 7.57 ◇
+ 43.20	43.20	[+]₁	50.77		43.20 +
+ 15.16	15.16	[+]₁	65.93		15.16 +
* ?		[*]₁	65.93		* 65.93 *

**CONTEGGIO ARTICOLI - ITEM COUNT - COMPTAGE DES ARTICLES - ARTIKEL
ZÄHLEN - RECUENO DE LOS ARTÍCULOS - CONTAGEM DOS ARTIGOS -
POSTENTELLER**

	<u>Print</u> P	<u>Rounding</u> 5	<u>Decimal</u> +	<u>ACC</u> •	<u>IC</u> •
<u>Calculation</u>	<u>Enter</u>	<u>Display</u>	<u>Paper</u>		
11.32	1132 [+] ₁	11.32	002	11.32	+
+ 7.98	798 [+] ₁	19.30		7.98	+
- 33.33	[CNT]	2.		*	*
<u> ?</u>	[∅] ₁	19.30		19.30	∅
	3333 [-] ₁	- 14.03	001	33.33	-
	[CNT]	1.		*	*
	[*] ₁	- 14.03		14.03	-*
	[C/CE][C/CE]	0.00		0.00	C

**RADICE QUADRATA - SQUARE ROOT - RACINE CARREE - QUADRATWURZEL - RAÍZ
CUADRADA - RAIZ CUADRADA - VIERKANTSWORTEL**

	<u>Print</u> P	<u>Rounding</u> 5	<u>Decimal</u> 4	<u>ACC</u> •	<u>IC</u> •
<u>Calculation</u>	<u>Enter</u>	<u>Display</u>	<u>Paper</u>		
6 Square root = ?	6 [√]	2.4495		6.0000	*
				2.4495	*
				↓	↓

**MOLTIPLICAZIONE/DIVISIONE - MULTIPLICATION/DIVISION -
MULTIPLICATION/DIVISION - MULTIPLIKATION/DIVISION - MULTIPLICACIÓN/DIVISIÓN
- MULTIPLICAÇÃO/DIVISÃO - VERMENIGVULDIGEN/DELEN**

	<u>Print</u> P	<u>Rounding</u> 5	<u>Decimal</u> 2	<u>ACC</u> •	<u>IC</u> •
<u>Calculation</u>	<u>Enter</u>	<u>Display</u>	<u>Paper</u>		
15.3 x (-9.27)	15.3 [X]	15.30		15.30	x
1.09 x 2.2	9.27 [+/-]	- 9.27		9.27	÷
	[÷]	- 141.831		1.09	÷
	1.09 [÷]	- 130.120183486		2.20	C=
	2.2 [=]	- 59.15		59.15	-*
				↓	↓

ARROTONDAMENTO PER MOLTIPLICAZIONE/DIVISIONE - ROUNDING FOR MULTIPLICATION/DIVISION - ARRONDI POUR MULTIPLICATION/DIVISION - RUNDUNG FÜR MULTIPLIKATION/DIVISION - REDONDEO PARA MULTIPLICACIÓN/DIVISIÓN - ARREDONDAMENTO PARA MULTIPLICAÇÃO/DIVISÃO - AFRONDEN VOOR VERMENIGVULDIGEN/DELEN

<u>Calculation</u>	<u>Enter</u>	<u>Display</u>	<u>Paper</u>
$2 \div 3 = ?$	2 [÷]	2.00	2.00 ÷ 3.00 C= 0.67 * ↓
	3 [=]	0.67	

Print Rounding Decimal ACC IC
P *5* *2* • •

<u>Calculation</u>	<u>Enter</u>	<u>Display</u>	<u>Paper</u>
$2 \div 3 = ?$	2 [÷]	2.00	2.00 ÷ 3.00 C= 0.66 * ↓
	3 [=]	0.66	

Print Rounding Decimal ACC IC
P *0* *2* • •

RIPETERE CALCOLO - REPEAT CALCULATION - REPETITION DU CALCUL - BERECHNUNG WIEDERHOLEN - REPETIR CÁLCULO - REPETIR O CÁLCULO - BEREKENING HERHALEN

<u>Calculation</u>	<u>Enter</u>	<u>Display</u>	<u>Paper</u>
$2^3 = 2 \times 2 \times 2 = ?$	2 [X]	2.	2. x 2. x 2. C= 8. *
	[X]	4.	
	[=]	8.	

Print Rounding Decimal ACC IC
P *5* *F* • •

CALCOLO COSTANTE - CONSTANT CALCULATION - CALCUL CONSTANTE - KONSTANTENBERECHNUNG - CÁLCULO CONSTANTE - CÁLCULO CONSTANTE - CONSTATE-BEREKENING

	<u>Print</u> P	<u>Rounding</u> 5	<u>Decimal</u> F	<u>ACC</u> •	<u>IC</u> •
<u>Calculation</u>	<u>Enter</u>	<u>Display</u>	<u>Paper</u>		
2 x 5 = ?	2 [X]	2.	2. x 5. C= 10. *		
	5 [=]	10.			
7 x 5 = ?	7 [=]	35.	7. x 5. C= 35. *		

PREIMPOSTAZIONE TASSO - SET TAX RATE - PROGRAMMATION DU TAUX - VOREINSTELLUNG SATZ - SELECCIÓN PREVIA PORCENTAJE - PREDEFINIÇÃO DA TAXA - INSTELLING BTW-TARIEF

	<u>Print</u> P	<u>Rounding</u> 0	<u>Decimal</u> 2	<u>ACC</u> •	<u>IC</u> •
<u>Calculation</u>	<u>Enter</u>	<u>Display</u>	<u>Paper</u>		
Preset TAX = 18.6%	[C/CE]	0.00	18.6 % 18.6 %		
	[RATE]	(Blinking) 0.00			
	(Press & hold until display blinking) 18.6 [TAX+]	18.6			
Print TAX rate	[RATE] [TAX+]	18.6			

CALCOLO TASSO - TAX CALCULATION - CALCUL DU TAUX - SATZ-BERECHNUNG - CÁLCULO DE TASACIÓN - CÁLCULO DA TAXA - BTW-BEREKENING

	<u>Print</u> P	<u>Rounding</u> 0	<u>Decimal</u> 2	<u>ACC</u> •	<u>IC</u> •
<u>Calculation</u>	<u>Enter</u>	<u>Display</u>	<u>Paper</u>		
Price without tax = 300	300 [TAX+]	355.80	300.00 18.6 % 55.80 Δ 355.80 *		
Price with tax = ?					
Price with tax = 355.80	355.80 [TAX-]	300.00			
Price without tax = ?			300.00 *		

CALCOLO DELLA PERCENTUALE - PERCENTAGE CALCULATION - CALCUL DU POURCENTAGE - PROZENTSATZ-BERECHNUNG - CÁLCULO DEL PORCENTAJE - CÁLCULO DA PERCENTAGEM - PERCENTAGEBEREKENING

	<u>Print</u> P	<u>Rounding</u> 5	<u>Decimal</u> 2	<u>ACC</u> ACC	<u>IC</u> •
<u>Calculation</u>	<u>Enter</u>	<u>Display</u>	<u>Paper</u>		
1279 = 100%	1279 [X]	1,279.00	1 279.00	x	
? = 12%	12 [%]	M 1,432.48	12.00	C%	
			153.48	G+	
			1 432.48	*	
	[GT] [*],	153.48	153.48	G*	

CALCOLO DELL'ADDIZIONE E DELLO SCONTO - ADD-ON AND DISCOUNT CALCULATION - POURCENTAGE DE MAJORATION ET POURCENTAGE DE REMISE - ZUSCHLAG- UND RABATTBERECHNUNG - CÁLCULO DE LA ADICIÓN Y DEL DESCUENTO - CÁLCULO DA ADIÇÃO E DO DESCONTO - BEREKENING VAN TOESLAG EN KORTING

	<u>Print</u> P	<u>Rounding</u> 5	<u>Decimal</u> 2	<u>ACC</u> •	<u>IC</u> •
<u>Calculation</u>	<u>Enter</u>	<u>Display</u>	<u>Paper</u>		
180 + 15% - 3% = ?	180 [X]	180.00	180.00	x	
	15 [%]	207.00	15.00	C%	
			27.00	*	
			207.00	*	
	[X]	207.00	207.00	x	
	3 [+/-] [%]	200.79	3.00	C%	
			6.21	-*	
			200.79	*	

PERCENTUALE DELLA COSTANTE - PERCENTAGE OF CONSTANT - POURCENTAGE DE CONSTANCE - KONSTANTENPROZENTSATZ - PORCENTAJE DE LA CONSTANTE - PERCENTAGEM DA CONSTANTE - PERCENTAGE VAN DE CONSTANTE

		<u>Print</u> P	<u>Rounding</u> 5	<u>Decimal</u> 2	<u>ACC</u> •	<u>IC</u> •
<u>Calculation</u>	<u>Enter</u>		<u>Display</u>		<u>Paper</u>	
120 + 25% = ?	120	[X]	120.00		120.00	x
	25	[%]	150.00		25.00	C%
					30.00	*
					150.00	*
150 + 25% = ?	150	[%]	187.50		150.00	x
					25.00	C%
					37.50	*
					187.50	*

TOTALE GENERALE DELLA MEMORIA - GRAND TOTAL MEMORY - GRAND TOTAL DE LA MEMOIRE - ENDSUMMEN-SPEICHER - TOTAL GENERAL DE LA MEMORIA - TOTAL GERAL DA MEMÓRIA - GROOTTOTAAL VAN HET GEHEUGEN

		<u>Print</u> P	<u>Rounding</u> 5	<u>Decimal</u> 2	<u>ACC</u> ACC	<u>IC</u> IC
<u>Calculation</u>	<u>Enter</u>		<u>Display</u>		<u>Paper</u>	
13.20 9.55		[C/CE]	0.00		0.00	C
8.30 7.36	13.2	[+] ₁	13.20		13.20	+
+ 2.95 18.33	8.3	[+] ₁	21.50		8.30	+
24.45 +35.24 =*?	2.95	[+] ₁	24.45		2.95	+
		[*] ₁	24.45			*
					003	24.45 G+
	9.55	[+] ₁	9.55			
	7.36	[+] ₁	16.91			9.55 +
	18.33	[+] ₁	35.24			7.36 +
		[*] ₁	35.24			18.33 +
					003	*
		[GT]	35.24			35.24 G+
		[*] ₁	59.69			
					002	G*
						59.69 G*

Print Rounding Decimal ACC IC
P *5* *2* • *IC*

<u>Calculation</u>	<u>Enter</u>	<u>Display</u>	<u>Paper</u>
13.20	13.2 [GT] [+] ₁	^M 13.20	13.20 G+
G- 8.30	8.3 [GT] [-] ₁	^M 4.90	8.30 G-
G+ 2.95	2.95 [GT] [+] ₁	^M 7.85	2.95 G+
<u>GT ?</u>	[GT] [∅] ₁	^M 7.85	001 G*
			7.85 G∅
	[GT] [*] ₁	7.85	001 G*
			7.85 G*

CALCOLO DELLA PERCENTUALE DELTA - DELTA PERCENT CALCULATION - CALCUL DE LA VARIATION EN POURCENTAGE - BERECHNUNG DER DELTA-QUOTE - CÁLCULO DEL PORCENTAJE DELTA - CÁLCULO DA PERCENTAGEM DELTA - BEREKENING VAN PERCENTAGEVERSCHIL

Print Rounding Decimal ACC IC
P *5* *2* • •

<u>Calculation</u>	<u>Enter</u>	<u>Display</u>	<u>Paper</u>
2001 : 15987	11435 [Δ]	11,435.00	11 435.00 Δ
1999 : 11435 (=100%)	15987 [%]	39.81	15 987.00 =
Δ% = ?			4 552.00 ΔT
			39.81 Δ%
			↑

**CALCOLO IN MEMORIA - MEMORY CALCULATION - CALCUL MEMOIRE -
 BERECHNUNG IM SPEICHER - CÁLCULO EN MEMORIA - CÁLCULO NA MEMÓRIA -
 BEREKENING IN GEHEUGEN**

			<u>Print</u>	<u>Rounding</u>	<u>Decimal</u>	<u>ACC</u>	<u>IC</u>
			<u>P</u>	<u>5</u>	<u>F</u>	<u>•</u>	<u>•</u>
<u>Calculation</u>	<u>Enter</u>		<u>Display</u>				<u>Paper</u>
		[C/CE][C/CE]					0. C
100 + 200 = ?	100	[+] ₁	I 100.				100. +
900 - 500 = ?	200	[+] ₁	I 300.				200. +
20 X 7 = ?		[*] ₁	300.				300. *
12 X 5 = ?							
Total ?		[+] ₂	II 300.				300. M+
	900	[+] ₁	I II 900.				900. +
	500	[-] ₁	I II 400.				500. -
		[*] ₁	II 400.				400. *
		[+] ₂	II 700.				400. M+
	20	[X]	II 20.				20. x
	7	[=]	II 140.				7. C= 140. *
		[+] ₂	II 840.				140. M+
	12	[X]	II 12.				12. x
	5	[=]	II 60.				5. C= 60. *
		[+] ₂	II 900.				60. M+
		[∅] ₂	II 900.				900. M∅
		[*] ₂	900.				900. M*
		[C/CE][C/CE]	0.				0. C

CAMBIO VALUTA

In memoria sono disponibili 13 tassi di cambio Euro, i valori predefiniti sono impostati a 1.

- Per selezionare una posizione per impostare il tasso desiderato:
 - Tenere premuto il tasto [RATE] fino a che il simbolo "RATE" non lampeggia sul display.
 - Premere il tasto [EURO], il display visualizza " r-01 1. ".
 - Inserire il tasso di cambio desiderato e premere il tasto [EURO]. Il tasso desiderato è stato impostato.
 - Premere il tasto [+]₁ per passare al tasso di cambio successivo.
 - Premere il tasto [-]₁ per passare al tasso di cambio precedente.
- Per tornare ai valori predefiniti di cambio Euro e aliquota IVA, spegnere la calcolatrice e quindi riaccenderla tenendo premuti i tasti [C/CE] e [+]₁. Il display visualizza "r-CC" per indicare il ripristino dei valori predefiniti.

	<u>Print</u> P	<u>Rounding</u> 5	<u>Decimal</u> 2	<u>ACC</u> ●	<u>IC</u> ●
<u>Calculation</u>	<u>Enter</u>	<u>Display</u>	<u>Paper</u>		
Set Currency rate	[C/CE]	0.00	1.08		
1.08 in r-02	[RATE] (Press & hold 3 sec.)	(Blinking) 0.00			
	[EURO]	(Blinking) r-01 1.			
	[+] ₁	(Blinking) r-02 1.			
	1.08 [EURO]	1.08			
2500+4000+1500 = Total Euro currency?	2500 [+] ₁	I 2,500.00	2 500.00 +		
	4000 [+] ₁	I 6,500.00	4 000.00 +		
	1500 [+] ₁	I 8,000.00	1 500.00 +		
	[*] ₁	8,000.00	8 000.00 *		
	[EURO]	7,407.41	8 000.00 ÷		
			1.08 =		
			7 407.41 *		
			↓		
2500+4000+1500 = Total Local currency?	2500 [+] ₁	I 2,500.00	2 500.00 +		
	4000 [+] ₁	I 6,500.00	4 000.00 +		
	1500 [+] ₁	I 8,000.00	1 500.00 +		
	[*] ₁	8,000.00	8 000.00 *		
	[LOCAL]	8,640.00	8 000.00 x		
			1.08 =		
			8 640.00 *		

CURRENCY EXCHANGE

There are 13 Euro currency rates available in memory, the default values are preset to 1.

- To select a position in which to set the rate you desire:
 - Press and hold the [RATE] key until the display blinks.
 - Press the [EURO] key, the display will show "r-01 1. ".
 - Enter the required rate and press the [EURO] key.
The current rate is now set.
 - Press the [+]₁ key, to move on to the next rate.
 - Press the [-]₁ key, to move back to previous rate.
- If you want to return the Euro Currency and TAX rates to their default rate, switch OFF the machine, then holding down [C/CE] and [+]₁ switch it ON again. "r-CC" will appear on the display and the default rate is set.

		<u>Print</u> P	<u>Rounding</u> 5	<u>Decimal</u> 2	<u>ACC</u> •	<u>IC</u> •
<u>Calculation</u>	<u>Enter</u>		<u>Display</u>			<u>Paper</u>
Set Currency rate	[C/CE]		(Blinking) 0.00			
1.08 in r-02	[RATE]		0.00			
	(Press & hold 3 sec.)					
	[EURO]		(Blinking) r-01 1.			
	[+] ₁		(Blinking) r-02 1.			
1.08	[EURO]		1.08			1.08
2500+4000+1500						
= Total Euro currency?	2500	[+] ₁	I 2,500.00			2 500.00 +
	4000	[+] ₁	I 6,500.00			4 000.00 +
	1500	[+] ₁	I 8,000.00			1 500.00 +
		[*] ₁	8,000.00			8 000.00 *
	[EURO]		7,407.41			8 000.00 ÷
						1.08 =
						7 407.41 *
						↓
2500+4000+1500						
= Total Local currency?	2500	[+] ₁	I 2,500.00			2 500.00 +
	4000	[+] ₁	I 6,500.00			4 000.00 +
	1500	[+] ₁	I 8,000.00			1 500.00 +
		[*] ₁	8,000.00			8 000.00 *
	[LOCAL]		8,640.00			8 000.00 x
						1.08 =
						8 640.00 *

TAUX DE CHANGE

La mémoire contient 13 taux de change Euro. Les valeurs par défaut sont égales à 1.

- Sélection d'une position pour définir le taux désiré :
 - Maintenez la touche [RATE] enfoncée jusqu'à ce que le symbole "RATE" clignote sur l'afficheur.
 - Appuyez sur la touche [EURO] : l'afficheur visualise " r-01 1. ”.
 - Entrez le taux de change désiré, et appuyez sur la touche [EURO].
Le taux désiré a été programmé.
 - Appuyez sur la touche [+]₁ pour passer au taux de change suivant.
 - Appuyez sur la touche [-]₁ pour passer au taux de change précédent.
- Pour restaurer les valeurs par défaut des taux de change Euro et du taux de TVA, mettez la calculatrice hors tension, et remettez-la ensuite sous tension en maintenant les touches [C/CE] et [+]₁ enfoncées. L'afficheur visualise "r-CC" pour indiquer que les valeurs par défaut ont été restaurées.

		<u>Print</u>	<u>Rounding</u>	<u>Decimal</u>	<u>ACC</u>	<u>IC</u>
		P	5	2	•	•
<u>Calculation</u>	<u>Enter</u>	<u>Display</u>			<u>Paper</u>	
Set Currency rate	[C/CE]	0.00				
1.08 in r-02	[RATE]	(Blinking) 0.00				
	(Press & hold 3 sec.)					
	[EURO]	(Blinking) r-01	1.			
	[+] ₁	(Blinking) r-02	1.			
	1.08	[EURO]	1.08			1.08
2500+4000+1500						
= Total Euro currency?	2500	[+] ₁	I	2,500.00	2 500.00	+
	4000	[+] ₁	I	6,500.00	4 000.00	+
	1500	[+] ₁	I	8,000.00	1 500.00	+
		[*] ₁		8,000.00	8 000.00	*
		[EURO]		7,407.41	8 000.00	÷
					1.08	=
					7 407.41	*
						↓
2500+4000+1500						
= Total Local currency?	2500	[+] ₁	I	2,500.00	2 500.00	+
	4000	[+] ₁	I	6,500.00	4 000.00	+
	1500	[+] ₁	I	8,000.00	1 500.00	+
		[*] ₁		8,000.00	8 000.00	*
		[LOCAL]		8,640.00	8 000.00	x
					1.08	=
					8 640.00	*

WÄHRUNGSUMRECHUNG

Der Speicher enthält 13 Euro-Wechselkurse, die vorgegebenen Werte sind auf 1 programmiert.

- Um eine Position zur Eingabe des gewünschten Kurses zu wählen:
 - Halten Sie die Taste [RATE] gedrückt, bis das Symbol "RATE" auf dem Display blinkt.
 - Drücken Sie die Taste [EURO], das Display zeigt an " r-01 1. ".
 - Geben Sie den gewünschten Kurs ein und drücken Sie die Taste [EURO]. Der gewünschte Kurs wurde eingegeben.
 - Drücken Sie die Taste [+]₁, um auf den nächsten Wechselkurs zu gelangen.
 - Drücken Sie die Taste [-]₁, um auf den vorherigen Wechselkurs zu gelangen.
- Damit Sie wieder auf die Standardwerte des Euro-Wechselkurses und Mehrwertsteuersatzes gelangen, schalten Sie den Rechner aus und danach wieder ein, indem Sie die Tasten [C/CE] und [+]₁ gedrückt halten. Das Display zeigt die Wiederherstellung der Standardwerte mit "r-CC" an.

		<u>Print</u>	<u>Rounding</u>	<u>Decimal</u>	<u>ACC</u>	<u>IC</u>
		P	5	2	•	•
<u>Calculation</u>	<u>Enter</u>	<u>Display</u>			<u>Paper</u>	
Set Currency rate	[C/CE]	0.00				
1.08 in r-02	[RATE]	(Blinking) 0.00				
	(Press & hold 3 sec.)					
	[EURO]	(Blinking) r-01	1.			
	[+] ₁	(Blinking) r-02	1.			
1.08	[EURO]	1.08				1.08
2500+4000+1500						
= Total Euro currency?	2500	[+] ₁	I	2,500.00	2 500.00	+
	4000	[+] ₁	I	6,500.00	4 000.00	+
	1500	[+] ₁	I	8,000.00	1 500.00	+
		[*] ₁		8,000.00	8 000.00	*
		[EURO]		7,407.41	8 000.00	÷
					1.08	=
					7 407.41	*
						↑
2500+4000+1500						
= Total Local currency?	2500	[+] ₁	I	2,500.00	2 500.00	+
	4000	[+] ₁	I	6,500.00	4 000.00	+
	1500	[+] ₁	I	8,000.00	1 500.00	+
		[*] ₁		8,000.00	8 000.00	*
		[LOCAL]		8,640.00	8 000.00	x
					1.08	=
					8 640.00	*

CAMBIO DIVISA

En la memoria están disponibles 13 tasas de cambio Euro, los valores prefijados son seleccionados en 1.

- Para seleccionar una posición y la tasa deseada:
 - Mantener pulsada la tecla [RATE] hasta que aparezca el símbolo "RATE" intermitente en el visor.
 - Pulsar la tecla [EURO], el visor muestra " r-01 1. ".
 - Ingresar la tasa de cambio deseado y pulsar la tecla [EURO]. La tasa deseada ha sido seleccionada.
 - Pulsar la tecla [+]₁ para pasar a la tasa de cambio sucesivo.
 - Pulsar la tecla [-]₁ para pasar a la tasa de cambio anterior.
- Para regresar a los valores prefijados en cambio Euro y cuota IVA, apagar la calculadora y luego volver a encenderla manteniendo pulsadas las teclas [C/CE] y [+]₁. El visor muestra "r-CC" para indicar que se ha regresado a los valores prefijados.

		<u>Print</u> P	<u>Rounding</u> 5	<u>Decimal</u> 2	<u>ACC</u> •	<u>IC</u> •
<u>Calculation</u>	<u>Enter</u>	<u>Display</u>			<u>Paper</u>	
Set Currency rate	[C/CE]			0.00		
1.08 in r-02	[RATE]		(Blinking)	0.00		
	(Press & hold 3 sec.)					
	[EURO]	(Blinking)	r-01	1.		
	[+] ₁	(Blinking)	r-02	1.		
	1.08 [EURO]			1.08		1.08
2500+4000+1500						
= Total Euro currency?	2500 [+] ₁	I		2,500.00		2 500.00 +
	4000 [+] ₁	I		6,500.00		4 000.00 +
	1500 [+] ₁	I		8,000.00		1 500.00 +
	[*] ₁			8,000.00		8 000.00 *
	[EURO]			7,407.41		8 000.00 ÷
						1.08 =
						7 407.41 *
						↓
2500+4000+1500						
= Total Local currency?	2500 [+] ₁	I		2,500.00		2 500.00 +
	4000 [+] ₁	I		6,500.00		4 000.00 +
	1500 [+] ₁	I		8,000.00		1 500.00 +
	[*] ₁			8,000.00		8 000.00 *
	[LOCAL]			8,640.00		8 000.00 x
						1.08 =
						8 640.00 *

CÂMBIO DE MOEDA

Na memória, estão disponíveis 13 taxas de câmbio do Euro; os valores predefinidos estão ajustados em 1.

- Para seleccionar uma posição para definir a taxa desejada:
 - Mantenha a tecla [RATE] carregada até o símbolo "RATE" começar a lampejar no visor.
 - Carregue na tecla [EURO], no visor aparece " r-01 1. ".
 - Insira a taxa de câmbio desejada e carregue na tecla [EURO].
A taxa desejada foi definida.
 - Carregue na tecla [+]₁ para passar para a taxa de câmbio seguinte.
 - Carregue na tecla [-]₁ para passar para a taxa de câmbio anterior.
- Para voltar aos valores predefinidos de câmbio de Euro e alíquota IVA, desligue a calculadora e, depois, ligue-a novamente mantendo premidas as teclas [C/CE] e [+]₁. No visor aparece "r-CC" para indicar o restabelecimento dos valores predefinidos.

		<u>Print</u> P	<u>Rounding</u> 5	<u>Decimal</u> 2	<u>ACC</u> ●	<u>IC</u> ●
<u>Calculation</u>	<u>Enter</u>	<u>Display</u>		<u>Paper</u>		
Set Currency rate	[C/CE]	0.00				
1.08 in r-02	[RATE]	(Blinking) 0.00				
	(Press & hold 3 sec.)					
	[EURO]	(Blinking) r-01	1.			
	[+] ₁	(Blinking) r-02	1.			
	1.08 [EURO]	1.08		1.08		
2500+4000+1500						
= Total Euro currency?	2500 [+] ₁	I	2,500.00	2 500.00 +		
	4000 [+] ₁	I	6,500.00	4 000.00 +		
	1500 [+] ₁	I	8,000.00	1 500.00 +		
	[*] ₁		8,000.00	8 000.00 *		
	[EURO]		7,407.41	8 000.00 ÷		
				1.08 =		
				7 407.41 *		
				↓		
2500+4000+1500						
= Total Local currency?	2500 [+] ₁	I	2,500.00	2 500.00 +		
	4000 [+] ₁	I	6,500.00	4 000.00 +		
	1500 [+] ₁	I	8,000.00	1 500.00 +		
	[*] ₁		8,000.00	8 000.00 *		
	[LOCAL]		8,640.00	8 000.00 x		
				1.08 =		
				8 640.00 *		

WISSELKOERS

In het geheugen zijn 13 Euro wisselkoersen beschikbaar, de standaard waarden zijn ingesteld op 1.

- Om een positie te selecteren voor het instellen van de gewenste koers:
 - De toets [RATE] ingedrukt houden tot het symbool "RATE" op het display knippert.
 - Op de toets [EURO] drukken, op het display verschijnt " r-01 1. ".
 - De gewenste koers invoeren en op de toets [EURO] drukken.
De gewenste koers is nu ingesteld.
 - Op de toets [+]₁ drukken om naar de volgende wisselkoers te gaan.
 - Op de toets [-]₁ drukken om naar de vorige wisselkoers te gaan.
- Om naar de standaard waarden voor Euro wisselkoers en BTW-tarief terug te gaan, de rekenmachine uitzetten en vervolgens weer aanzetten met de toetsen [C/CE] en [+]₁ ingedrukt. Op het display verschijnt "r-CC" om aan te geven dat de fabrieksinstellingen zijn hersteld.

		<u>Print</u>	<u>Rounding</u>	<u>Decimal</u>	<u>ACC</u>	<u>IC</u>
		P	5	2	•	•
<u>Calculation</u>	<u>Enter</u>	<u>Display</u>				<u>Paper</u>
Set Currency rate	[C/CE]	0.00				
1.08 in r-02	[RATE]	(Blinking) 0.00				
	(Press & hold 3 sec.)					
	[EURO]	(Blinking) r-01 1.				
	[+] ₁	(Blinking) r-02 1.				
	1.08 [EURO]	1.08				1.08
2500+4000+1500						
= Total Euro currency?	2500 [+] ₁	I 2,500.00				2 500.00 +
	4000 [+] ₁	I 6,500.00				4 000.00 +
	1500 [+] ₁	I 8,000.00				1 500.00 +
	[*] ₁	8,000.00				8 000.00 *
	[EURO]	7,407.41				8 000.00 ÷
						1.08 =
						7 407.41 *
						↓
2500+4000+1500						
= Total Local currency?	2500 [+] ₁	I 2,500.00				2 500.00 +
	4000 [+] ₁	I 6,500.00				4 000.00 +
	1500 [+] ₁	I 8,000.00				1 500.00 +
	[*] ₁	8,000.00				8 000.00 *
	[LOCAL]	8,640.00				8 000.00 x
						1.08 =
						8 640.00 *

**MARGINE DI PROFITTO - PROFIT MARGIN - MARGE DE PROFIT - GEWINNSPANNE -
MARGEN DE GANANCIAS - MARGEM DE LUCRO - WINSTMARGE**

	<u>Print</u> P	<u>Rounding</u> 5	<u>Decimal</u> 2	<u>ACC</u> •	<u>IC</u> •
<u>Calculation</u>	<u>Enter</u>	<u>Display</u>	<u>Paper</u>		
Cost = 100	100 [COST]	100.00	100.00	C	
Margin = 5%	5 [MARGIN]	105.26	5.00	M%	
Sell = ?			5.26	ΔT	
			105.26	S	
				↓	
Sell = 150.00	150 [SELL]	150.00	150.00	S	
Margin = 10%	10 [MARGIN]	135.00	10.00	M%	
Cost = ?			15.00	ΔT	
			135.00	C	

I

DIRETTIVA 2002/96/CE SUL TRATTAMENTO, RACCOLTA, RICICLAGGIO E SMALTIMENTO DI APPARECCHIATURE ELETTRICHE ED ELETTRONICHE E LORO COMPONENTI

1. PER I PAESI DELL'UNIONE EUROPEA (UE)

È vietato smaltire qualsiasi apparecchiatura elettrica ed elettronica come rifiuto solido urbano: è obbligatorio effettuare una sua raccolta separata. L'abbandono di tali apparecchiature in luoghi non specificatamente predisposti ed autorizzati, può avere effetti pericolosi sull'ambiente e sulla salute. I trasgressori sono soggetti alle sanzioni ed ai provvedimenti a norma di Legge.

PER SMALTIRE CORRETTAMENTE LE NOSTRE APPARECCHIATURE POTETE:

- Rivolgetevi alle Autorità Locali che vi forniranno indicazioni e informazioni pratiche sulla corretta gestione dei rifiuti, ad esempio: luogo e orario delle stazioni di conferimento, ecc.
- All'acquisto di una nostra nuova apparecchiatura, riconsegnare al nostro Rivenditore un'apparecchiatura usata, analoga a quella acquistata.



Il simbolo del contenitore barrato, riportato sull'apparecchiatura, significa che:

- L'apparecchiatura, quando sarà giunta a fine vita, deve essere portata in centri di raccolta attrezzati e deve essere trattata separatamente dai rifiuti urbani;
- Olivetti garantisce l'attivazione delle procedure in materia di trattamento, raccolta, riciclaggio e smaltimento della apparecchiatura in conformità alla Direttiva 2002/96/CE (e succ.mod.).

2. PER GLI ALTRI PAESI (NON UE)

Il trattamento, la raccolta, il riciclaggio e lo smaltimento di apparecchiature elettriche ed elettroniche dovrà essere effettuato in conformità alle Leggi in vigore in ciascun Paese.

EN

DIRECTIVE 2002/96/CE ON THE TREATMENT, COLLECTION, RECYCLING AND DISPOSAL OF ELECTRIC AND ELECTRONIC DEVICES AND THEIR COMPONENTS

1. FOR COUNTRIES IN THE EUROPEAN UNION (EU)

The disposal of electric and electronic devices as solid urban waste is strictly prohibited: it must be collected separately. The dumping of these devices at unequipped and unauthorized places may have hazardous effects on health and the environment.

Offenders will be subjected to the penalties and measures laid down by the law.

TO DISPOSE OF OUR DEVICES CORRECTLY:

- Contact the Local Authorities, who will give you the practical information you need and the instructions for handling the waste correctly, for example: location and times of the waste collection centres, etc.
- When you purchase a new device of ours, give a used device similar to the one purchased to our dealer for disposal.



The crossed dustbin symbol on the device means that:

- When it is to be disposed of, the device is to be taken to the equipped waste collection centres and is to be handled separately from urban waste;
- Olivetti guarantees the activation of the treatment, collection, recycling and disposal procedures in accordance with Directive 2002/96/CE (and subsequent amendments).

2. FOR OTHER COUNTRIES (NOT IN THE EU)

The treatment, collection, recycling and disposal of electric and electronic devices will be carried out in accordance with the laws in force in the country in question.

F

DIRECTIVE 2002/96/CE SUR LE TRAITEMENT, LA COLLECTE, LE RECYCLAGE ET LA MISE AU REBUT DES EQUIPEMENTS ELECTRIQUES ET ELECTRONIQUES ET DE LEURS COMPOSANTS

1. POUR LES PAYS DE L'UNION EUROPEENNE (UE)

Il est interdit de mettre au rebut tout équipement électrique ou électronique avec les déchets municipaux non triés : leur collecte séparée doit être effectuée. L'abandon de ces équipements dans des aires non appropriées et non autorisées peut nuire gravement à l'environnement et à la santé. Les transgresseurs s'exposent aux sanctions et aux dispositions prévues par la loi.

POUR METTRE CORRECTEMENT NOS EQUIPEMENTS AU REBUT, VOUS POUVEZ EFFECTUER L'UNE DES OPERATIONS SUIVANTES :

- a) Adressez-vous aux autorités locales, qui vous fourniront des indications et des informations pratiques sur la gestion correcte des déchets (emplacement et horaire des déchetteries, etc.).
- b) A l'achat d'un de nos équipements, remettez à notre revendeur un équipement usagé, analogue à celui acheté.



Le symbole du conteneur barré, indiqué sur l'équipement, a la signification suivante :

- Au terme de sa durée de vie, l'équipement doit être remis à un centre de collecte approprié, et doit être traité séparément des déchets municipaux non triés ;
- Olivetti garantit l'activation des procédures de traitement, de collecte, de recyclage et de mise au rebut de l'équipement, conformément à la Directive 2002/96/CE (et modifications successives).

2. POUR LES AUTRES PAYS (NON UE)

Le traitement, la collecte, le recyclage et la mise au rebut des équipements électriques et électroniques doivent être effectués conformément à la loi en vigueur dans chaque pays.

D

RICHTLINIE 2002/96/CE FÜR DIE BEHANDLUNG, SAMMLUNG, WIEDERVERWERTUNG UND ENTSORGUNG VON ELEKTRO- UND ELEKTRONIK ALTGERÄTEN UND DEREN BESTANDTEILE

1. FÜR DIE LÄNDER DER EUROPÄISCHEN UNION (EG)

Es ist verboten, jede Art von Elektro- und Elektronik-Altgeräten als unsortierten Siedlungsabfall zu entsorgen: es ist Pflicht, diese separat zu sammeln.

Das Abladen dieser Geräte an Orten, die nicht speziell dafür vorgesehen und autorisiert sind, kann gefährliche Auswirkungen für Umwelt und Gesundheit haben.

Widerrechtliche Vorgehensweisen unterliegen den Sanktionen und Maßnahmen laut Gesetz.

UM UNSERE GERÄTE ORDNUNGSGEMÄß ZU ENTSORGEN, KÖNNEN SIE:

- a) Sich an die örtliche Behörde wenden, die Ihnen praktische Auskünfte und Informationen für die ordnungsgemäße Verwaltung der Abfälle liefert, beispielsweise: Ort und Zeit der Sammelstation etc.
- b) Beim Neukauf eines unserer Geräte ein benutztes Gerät, das dem neu gekauften entspricht, an unseren Wiederverkäufer zurückgeben.



Das durchgekennzeichnete Symbol auf dem Gerät bedeutet, dass:

- Nach Ableben des Gerätes, dieses in ausgerüstete Sammelzentren gebracht werden und separat von Siedlungsabfällen behandelt werden muss;
- Olivetti die Aktivierung der Behandlungs-, Sammel-, Wiederverwertungs- und Entsorgungsprozedur der Geräte in Konformität mit der Richtlinie 2002/96/CE (u. folg.mod.) garantiert.

2. FÜR DIE ANDEREN LÄNDER (NICHT-EG-STAA TEN)

Das Behandeln, Sammeln, Wiederverwerten und Entsorgen von Elektro- und Elektronik-Altgeräten muss nach den geltenden Vorschriften des jeweiligen Landes erfolgen.

E

DIRECTIVA 2002/96/CE SOBRE EL TRATAMIENTO, LA RECOGIDA, EL RECICLAJE Y LA ELIMINACIÓN DE APARATOS ELÉCTRICOS Y ELECTRÓNICOS Y DE SUS COMPONENTES

1. PARA LOS PAÍSES DE LA UNIÓN EUROPEA (UE)

Está prohibido eliminar cualquier tipo de aparato eléctrico y electrónico como residuo urbano no seleccionado: en el caso de estos equipos es obligatorio realizar su recogida selectiva.

La eliminación de estos aparatos en lugares que no estén específicamente preparados y autorizados puede tener efectos peligrosos para el medio ambiente y la salud.

Los transgresores están sujetos a las sanciones y a las medidas que establece la Ley.

PARA ELIMINAR CORRECTAMENTE NUESTROS APARATOS EL USUARIO PUEDE:

- a) Dirigirse a las Autoridades Locales, que le brindarán las indicaciones y las informaciones prácticas necesarias para el correcto manejo de los desechos, por ejemplo: lugar y horario de las instalaciones de tratamiento, etc.
- b) En el momento de comprar uno de nuestros equipos nuevos, puede entregar a nuestro Revendedor un aparato usado, similar al que ha adquirido.



El símbolo del contenedor con la cruz, que se encuentra en el aparato, significa que:

- Cuando el equipo haya llegado al final de su vida útil, deberá ser llevado a los centros de recogida previstos, y que su tratamiento debe estar separado del de los residuos urbanos;
- Olivetti garantiza la activación de los procedimientos en materia de tratamiento, recogida, reciclaje y eliminación de los equipos, de conformidad con la Directiva 2002/96/CE (y suces. mod.).

2. PARA LOS OTROS PAÍSES (FUERA DE LA UE)

El tratamiento, la recogida, el reciclaje y la eliminación de equipos eléctricos y electrónicos se deberán llevar a cabo de conformidad con las Leyes vigentes en cada País.

P

DIRECTIVA 2002/96/CE RELATIVA AO TRATAMENTO, RECOLHA, RECICLAGEM E ELIMINAÇÃO DE RESÍDUOS DE EQUIPAMENTOS ELÉTRICOS E ELECTRÓNICOS E DE SEUS COMPONENTES

1. PARA OS PAÍSES DA UNIÃO EUROPEIA (UE)

É proibido eliminar qualquer resíduo de equipamentos eléctricos ou electrónicos como lixo sólido urbano: é obrigatório efectuar uma recolha separada. O abandono de tais equipamentos em locais não especificamente preparados e autorizados, pode ter efeitos perigosos sobre o ambiente e a saúde. Os transgressores estão sujeitos às sanções e às disposições legais.

PARA ELIMINAR CORRECTAMENTE OS NOSSOS EQUIPAMENTOS, É POSSÍVEL:

- a) Dirigir-se às Autoridades Locais que fornecerão indicações e informações práticas sobre a gestão correcta dos resíduos, por exemplo: local e horário dos centros de entrega, etc.
- b) Na compra de um nosso novo equipamento, devolver ao nosso Revendedor um equipamento usado, semelhante ao comprado.



O símbolo do contendor riscado, indicado sobre o equipamento, significa que:

- O equipamento, quando chegar ao fim de sua vida útil, deve ser levado para centros de recolha aparelhados e deve ser tratado separadamente dos resíduos urbanos;
- A Olivetti garante a activação dos procedimentos no tocante ao tratamento, recolha, reciclagem e eliminação do equipamento em conformidade com a Directiva 2002/96/CE (e mod. post.).

2. PARA OS OUTROS PAÍSES (FORA DA UE)

O tratamento, a recolha, a reciclagem e a eliminação de equipamentos eléctricos e electrónicos terão de ser realizados em conformidade com as Leis em vigor em cada país.

1. VOOR DE LANDEN VAN DE EUROPESE UNIE (EU)

Het is verboden om elektrische en elektronische apparatuur als huishoudelijk afval te verwerken: het is verplicht om een gescheiden inzameling uit te voeren.

Het achterlaten van dergelijke apparatuur op plekken die niet specifiek hiervoor erkend en ingericht zijn, kan gevaarlijke gevolgen voor het milieu en de veiligheid met zich meebrengen.

Overtreders zijn onderworpen aan sancties en maatregelen krachtens de wet.

OM OP CORRECTE WIJZE ONZE APPARATUUR TE VERWERKEN KUNT U:

- a) Zich wenden tot de plaatselijke instanties die u aanwijzingen en praktische informatie over de correcte behandeling van het afval zullen verschaffen, zoals bijvoorbeeld: locatie en openingstijden van de inzamelcentra, enz.
- b) Bij aankoop van een nieuw apparaat van ons merk, het oude apparaat, dat gelijk moet zijn aan het gekochte apparaat bij onze wederverkoper inleveren.



Het symbool van de doorgekruiste vuilnisbak, aangebracht op de apparatuur, betekent dat:

- het apparaat aan het einde van zijn levensduur bij geoutilleerde inzamelcentra moet worden ingeleverd en gescheiden van het huishoudelijk afval moet worden verwerkt;
- Aannemer de activering garandeert van de procedures inzake behandeling, inzameling, recycling en verwerking van de apparatuur conform de Richtlijn 2002/96/EG (en latere wijzigingen).

2. VOOR DE OVERIGE LANDEN (NIET EU)

De behandeling, de inzameling, de recycling en de verwerking van elektrische en elektronische apparatuur dienen overeenkomstig de wetten die in elk land van kracht zijn te gebeuren.

Code: 558217

30804671LF

