

olivetti



Ink Jet Fax

Fax_Lab 710/730

MANUEL D'UTILISATION

EDITE/PUBLIE/PRODUIT PAR :

Imprimé en Chine.

Olivetti S.p.A. con unico azionista

Code du manuel d'utilisation : 380555F

Gruppo Telecom Italia

Direzione e coordinamento di Telecom Italia S.p.A.

Date de publication : octobre 2007.

Copyright © 2007, Olivetti

Tous droits réservés. Ce manuel ne peut pas être photocopié, reproduit ou traduit dans une autre langue, totalement ou partiellement, sans une autorisation écrite préalable de Olivetti S.p.A.

Le constructeur se réserve le droit d'apporter des modifications au produit décrit dans cette documentation à tout moment et sans préavis.

Cet équipement a reçu l'agrément, conformément à la décision 482/98/CE du Conseil, concernant la connexion paneuropéenne de terminal unique aux réseaux téléphoniques publics commutés (RTPC). Toutefois, comme il existe des différences d'un pays à l'autre entre les RTPC, l'agrément en soi ne constitue pas une garantie absolue de fonctionnement optimal à chaque point de terminaison du réseau RTPC. En cas de problème, contactez en premier lieu le fournisseur du produit.

Le fabricant déclare, sous sa responsabilité exclusive, que ce produit est conforme à la directive 1999/05/CE (la déclaration complète est disponible à la fin de ce manuel).

La conformité est garantie par le label  appliqué sur le produit même.

Déclaration de compatibilité réseau

Nous déclarons que ce produit a été conçu pour fonctionner au sein de tous les réseaux des pays de la Communauté Européenne, de la Suisse et de la Norvège.

Dans chaque pays, la pleine compatibilité réseau pourrait dépendre de la prédisposition adéquate des interrupteurs logiciels nationaux. En cas de problème concernant la connexion à des réseaux autres que les réseaux RTPC CE, contactez votre centre d'assistance technique national.

Nous attirons votre attention sur les actions suivantes qui peuvent compromettre la conformité attestée ci-dessus et les caractéristiques du produit :

- Alimentation électrique erronée.
- Installation ou utilisation erronée ou non conforme aux indications exposées dans le manuel d'utilisation fourni avec le produit.
- Remplacement de composants ou d'accessoires originaux par des pièces non approuvées par le constructeur, ou effectué par du personnel non autorisé.

La prise doit être facilement accessible et doit se trouver à proximité du fax. Pour déconnecter l'appareil du réseau électrique, débranchez la fiche du câble d'alimentation.

NOTE POUR L'UTILISATEUR FRANÇAIS

La réitération d'un numéro dont la connexion n'a pas abouti ne peut être effectuée (automatiquement ou manuellement) plus de cinq fois dans l'intervalle d'une heure. Après cinq tentatives, le numéro sélectionné sera désactivé. En cas de recomposition du même numéro, l'écran affichera le message "NUMERO BRULE". Cet état est indiqué par le code "BL" dans les rapports des activités de connexion.

Pour réactiver le numéro, il suffit d'effacer l'activité de connexion liée à celui-ci ou de relancer l'émission.

AVANT L'UTILISATION	3
CONSULTATION DU MANUEL	3
REMARQUES CONCERNANT LE RECYCLAGE	3
PRECAUTIONS CONCERNANT LA SECURITE	3
PARAMETRES D'INSTALLATION ET DE CONFIGURATION	4
APERÇU DU TELECOPIEUR	5
TABLEAU DE BORD	5
COMPOSANTS	7
UTILISATION IMMEDIATE	8
CONTENU DE L'EMBALLAGE	8
ENVIRONNEMENT D'INSTALLATION	8
CONNEXION AU RESEAU TELEPHONIQUE ET AU SECTEUR ELECTRIQUE	8
DEFINITION DE PARAMETRES INDISPENSABLES	9
PREPARATION POUR L'UTILISATION	14
IMPRESSION DU MENU ET DE SES FONCTIONS.....	17
EMISSION	17
RECEPTION.....	18
UTILISATION DU TELEPHONE	19
COPIE	21

CONSULTATION DU MANUEL

Ce manuel décrit deux modèles de télécopieurs : la principale différence entre ces deux télécopieurs est la présence ou non du répondeur automatique intégré.

Par conséquent, chaque fois qu'il sera nécessaire de différencier ces deux modèles, le manuel fera les distinctions suivantes : "**Modèle de base**" ou "**Modèle avec répondeur automatique intégré**".

Le manuel est divisé en **deux sections** principales : la première section vous fournit une description sommaire du télécopieur, et **vous permet de l'installer et de l'utiliser immédiatement**, en n'exploitant toutefois qu'une faible partie de son potentiel.

Au terme de cette phase initiale, vous pouvez consulter la **seconde section** du manuel : cette section **décrit de façon plus approfondie le télécopieur et ses nombreuses fonctions**.

REMARQUES CONCERNANT LE RECYCLAGE

La boîte en carton, le plastique contenu dans l'emballage et les parties composant le télécopieur peuvent être recyclés, conformément aux normes en vigueur dans votre pays.

Informations sur la Directive 2002/96/CE sur le traitement, la collecte, le recyclage et la mise au rebut des équipements électriques et électroniques et de leurs composants.

1. POUR LES PAYS DE L'UNION EUROPEENNE (UE)

Il est interdit de mettre au rebut tout équipement électrique ou électronique avec les déchets municipaux non triés : leur collecte séparée doit être effectuée.

L'abandon de ces équipements dans des aires non appropriées et non autorisées peut nuire gravement à l'environnement et à la santé.

Les transgresseurs s'exposent aux sanctions et aux dispositions prévues par la loi.

Pour mettre correctement nos équipements au rebut, vous pouvez effectuer l'une des opérations suivantes :

- a) Adressez-vous aux autorités locales, qui vous fourniront des indications et des informations pratiques sur la gestion correcte des déchets (emplacement et horaire des déchetteries, etc.).
- b) A l'achat d'un de nos équipements, remettez à notre revendeur un équipement usagé, analogue à celui acheté.

Le symbole du conteneur barré, indiqué sur l'équipement, a la signification suivante :



- Au terme de sa durée de vie, l'équipement doit être remis à un centre de collecte approprié, et doit être traité séparément des déchets municipaux non triés.
- Olivetti garantit l'activation des procédures de traitement, de collecte, de recyclage et de mise au rebut de l'équipement, conformément à la Directive 2002/96/CE (et modifications successives).

2. POUR LES AUTRES PAYS (NON UE)

Le traitement, la collecte, le recyclage et la mise au rebut des équipements électriques et électroniques doivent être effectués conformément à la loi en vigueur dans chaque pays.

PRECAUTIONS CONCERNANT LA SECURITE

RISQUES DE DECHARGE ELECTRIQUE

- Ne réparez jamais le télécopieur personnellement : le retrait de la carrosserie vous expose à des risques de décharges électriques ou d'autre nature. Contactez toujours un technicien qualifié.
- **En cas d'orage, déconnectez l'appareil de la prise secteur et de la prise téléphonique, pour éviter tout endommagement du télécopieur.**
- Ne versez aucun liquide sur le télécopieur, et ne l'exposez jamais à l'humidité. Si un liquide pénètre à l'intérieur de l'appareil, déconnectez-le immédiatement de la prise secteur et de la prise téléphonique. Avant de le réutiliser, faites-le réparer par un technicien qualifié.
- N'exposez jamais le télécopieur aux intempéries.
- Raccordez le télécopieur à une prise électrique murale, uniquement si celle-ci est conforme aux normes en vigueur.
- Pour débrancher l'appareil du secteur électrique, tirez la fiche, et jamais le câble d'alimentation.
- Ne touchez jamais le câble ou la fiche d'alimentation si vos mains sont humides.
- Ne pliez ou n'écrasez jamais le câble d'alimentation électrique. Eloignez-le également des sources de chaleur.
- Avant d'effectuer toute opération de nettoyage, déconnectez l'appareil du secteur électrique.
- Avant d'utiliser le télécopieur, vérifiez qu'il n'est pas endommagé et qu'il n'a subi aucun choc. Le cas échéant, faites-le contrôler par un technicien qualifié.

RISQUES D'ETOUFFEMENT

- Le télécopieur et ses accessoires sont emballés dans un film plastique. Ne laissez jamais des enfants sans surveillance jouer avec le matériel d'emballage.

RISQUES D'INCENDIE

- Si vous n'utilisez pas le télécopieur pendant une longue période, déconnectez-le de la prise d'alimentation : vous éviterez ainsi que des interférences ou des coupures de secteur puissent l'endommager.

RISQUES D'ACCIDENT

- Placez le télécopieur sur une surface stable et horizontale, afin d'éviter des chutes qui pourraient blesser des personnes ou endommager le produit.
- Placez le câble d'alimentation de façon à ce qu'il ne puisse pas être piétiné et qu'il ne puisse pas provoquer de chute.
- Ne laissez jamais des enfants sans surveillance utiliser ou jouer avec le télécopieur.

PRECAUTIONS CONCERNANT L'UTILISATION

- Evitez que le télécopieur entre en contact avec des liquides ou de la vapeur. Ne l'installez pas à proximité de sources de chaleur ou dans des lieux poussiéreux. Ne l'exposez pas à la lumière directe du soleil.
- Ménagez un espace libre suffisant autour du télécopieur pour autoriser une bonne ventilation.
- Les conditions d'utilisation idéales prévoient une température de 5°C à 35°C et un taux d'humidité compris entre 15% et 85%.
- Eloignez également le télécopieur d'autres dispositifs électriques ou électroniques pouvant générer des interférences (appareils de radio, de télévision, etc.).
- En cas de coupure de courant ou d'interruption de l'alimentation, vous ne pouvez ni effectuer ni recevoir un appel téléphonique, car le pavé numérique est désactivé.
- En cas d'urgence, si vous devez absolument effectuer un appel, vous pouvez utiliser un téléphone homologué par le gérant du réseau. Raccordez ce téléphone au télécopieur (dans les pays prévoyant ce type de connexion), ou raccordez-le directement à la prise murale du réseau téléphonique.
- Ménagez un espace suffisant devant la fente d'expulsion des originaux émis et copiés, afin que ceux-ci ne tombent pas au sol.

UTILISATION CONFORME

L'appareil a été conçu uniquement pour émettre, recevoir et photocopier des documents originaux. Vous pouvez également l'utiliser en tant que téléphone. Tout autre usage est considéré comme non conforme, en particulier la connexion directe à une ligne ISDN (RNIS). Toute utilisation non conforme entraîne l'annulation de la garantie.

PARAMETRES D'INSTALLATION ET DE CONFIGURATION

Les valeurs prédéfinies pour les paramètres nationaux d'installation et de configuration peuvent varier en fonction des exigences d'homologation ou des nécessités de certains utilisateurs. Par conséquent, ces valeurs ne correspondent pas obligatoirement à celles mentionnées dans ce manuel, et nous vous conseillons d'imprimer ces valeurs avant de les modifier (consultez le paragraphe "**Impression des rapports et des listes**", du chapitre "**Opérations pour l'émission et la réception**").

TABLEAU DE BORD

- Réglage de la résolution des originaux à émettre et à copier (uniquement si l'original est inséré dans le dispositif d'introduction automatique, ADF).
- Durant une conversation téléphonique, placement de la ligne en état d'attente (avec le combiné téléphonique décroché).
- Exclusion du microphone durant une conversation téléphonique "mains libres" : le correspondant ne peut plus écouter la conversation.

- Accès au menu et aux fonctions correspondantes.
- Insertion d'une pause durant la composition directe du numéro de téléphone ou de fax.

- Défilement cyclique, de la première à la dernière, et vice versa, des différentes fonctions et des paramètres correspondants au sein du menu.
- Déplacement du curseur vers la "droite" et vers la "gauche", durant la définition des numéros et des noms.

UNIQUEMENT POUR LE MODELE AVEC REPONDEUR AUTOMATIQUE INTEGRE

- Exécution des fonctions du répondeur automatique. Voir le chapitre correspondant.

- Composition du numéro de fax ou de téléphone.
- Si vous appuyez sur l'une de ces touches pendant plus d'une seconde, vous sélectionnez automatiquement (si vous avez effectué la programmation) le numéro de téléphone ou de fax qui lui est associé.
- Définition de n'importe quelle donnée numérique.
- Sélection des chiffres et des caractères alphanumériques, durant la définition des numéros et des noms.

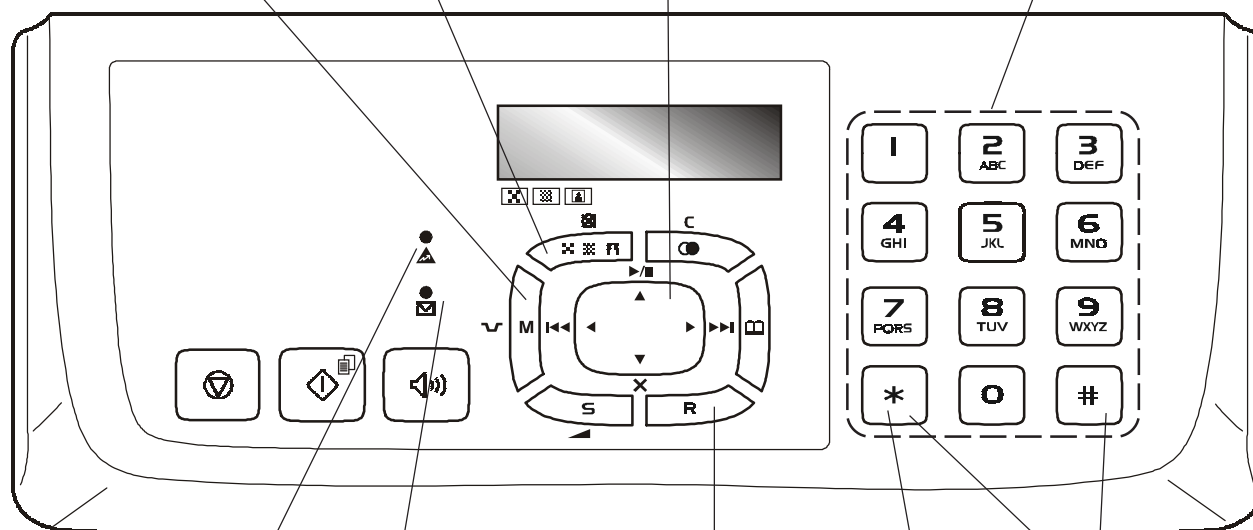

Témoin lumineux "erreur"

Indication d'une anomalie de fonctionnement survenue durant une émission ou une réception.

Clignotant : la mémoire contient des documents non encore imprimés.

Eteint : la mémoire ne contient aucun document.

UNIQUEMENT POUR LE MODELE AVEC REPONDEUR AUTOMATIQUE INTEGRE

Allumé : la mémoire contient des messages ou des messages mémo déjà écoutés.

Clignotant : la mémoire contient des documents non encore imprimés, ou des messages ou des messages mémo non encore écoutés.

Eteint : la mémoire ne contient ni documents ni messages.

Lorsque le combiné est décroché, accès aux fonctions spéciales offertes par l'administrateur du réseau : ces fonctions sont généralement appelées REGISTER RECALL (fonction R).

Si le télécopieur est connecté à un central privé :

Si vous appuyez sur cette touche avant de composer un numéro, vous accédez au réseau public (si la modalité de sortie est Flash et si le télécopieur a été programmé de façon adéquate).

- Dans la numérotation multifréquence, envoi d'une tonalité pour les services spéciaux du réseau.
- Sélection "en arrière" et "en avant" des caractères et des symboles spéciaux, durant la définition des noms.

Avant la composition d'un numéro, permet de passer de la numérotation à impulsions à la numérotation multifréquence.

- Ejection d'un original se trouvant dans le dispositif d'introduction automatique (ADF).
- Extinction du témoin lumineux "●".
- Retour du télécopieur à l'état d'attente.
- Interruption de la programmation, de l'émission, de la réception ou de la copie en cours.

- Sélection d'un numéro de téléphone ou de fax sans décrocher le combiné téléphonique.
- Activation de la fonction de téléphonie "mains libres".

Afficheur

Afficheur à cristaux liquides, formé de deux lignes de 16 caractères chacune. Affichage de messages d'aide et de messages d'erreur.

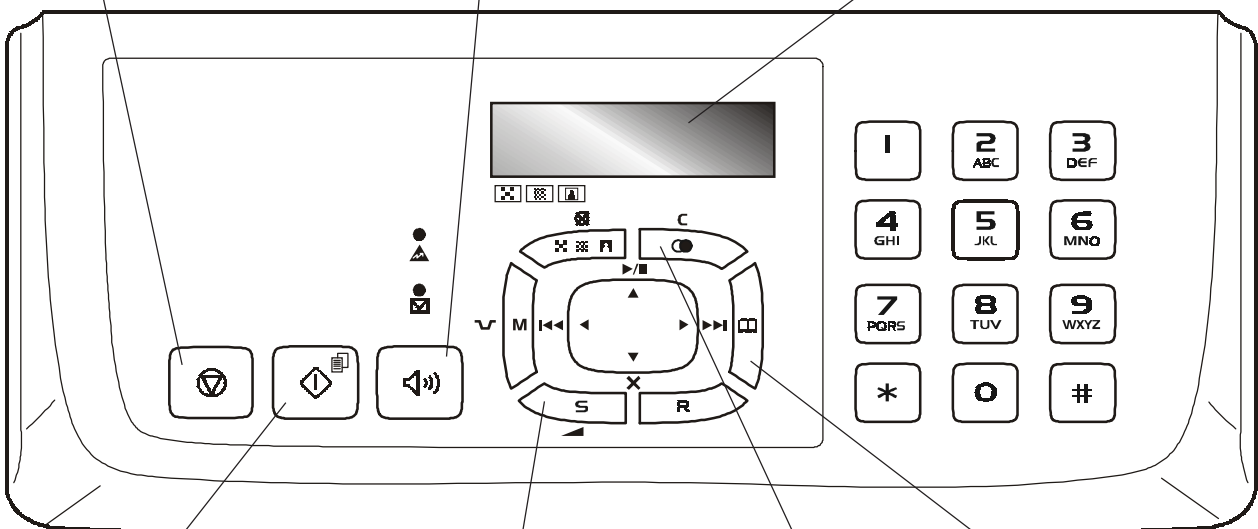

- Dans les modes de réception "MANUELLE" et "TEL./FAX", lancement de la réception.
- Après avoir composé le numéro de fax, lancement de l'émission (uniquement si l'original est inséré dans le dispositif d'introduction automatique, ADF).
- Confirmation de la sélection des menus, sous-menus, paramètres et valeurs correspondantes, et passage à l'étape suivante.
- Lancement de la copie (uniquement si l'original est inséré dans le dispositif d'introduction automatique, ADF).

Réglage cyclique du volume du haut-parleur, après avoir appuyé sur la touche .

Accès au carnet d'adresses.

- Effacement des définitions erronées sur l'afficheur.
- Durant la programmation des fonctions, retour à la fonction précédente.
- Visualisation de la liste des 10 derniers numéros de fax ou de téléphone composés (**appels sortants**) ou des 20 derniers numéros qui ont appelé et auxquels vous n'avez pas répondu (**appels entrants**), indépendamment de la présence ou non de l'original dans le dispositif d'introduction automatique (ADF).

COMPOSANTS

Les figures illustrent les composants externes et internes du télécopieur.

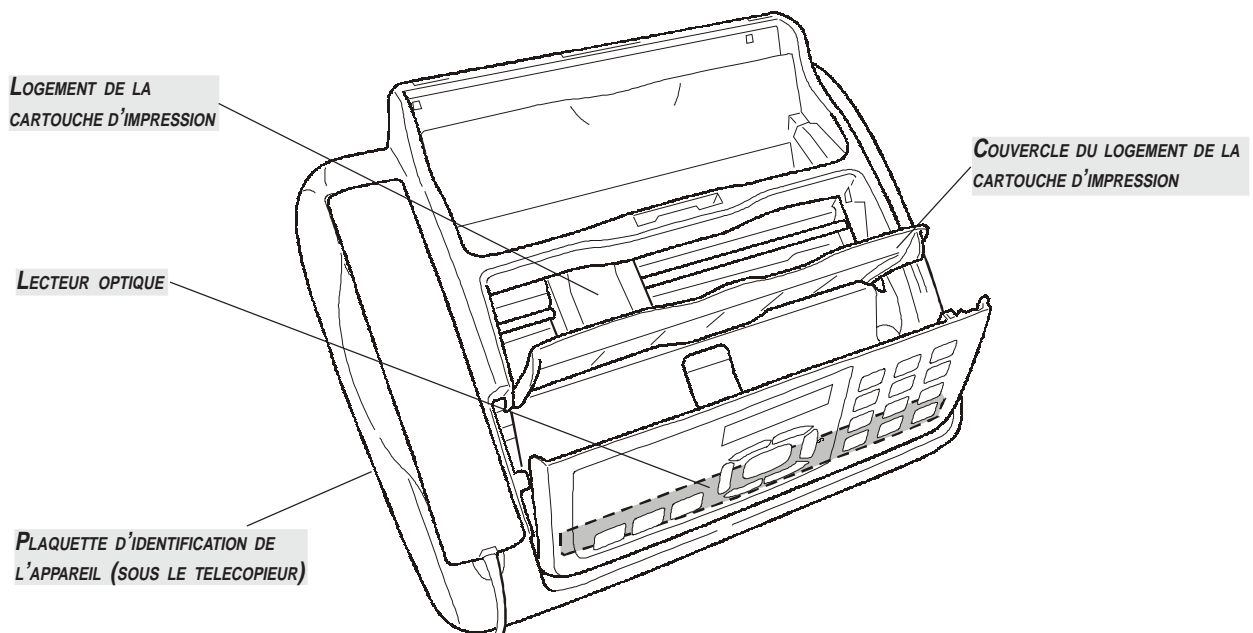
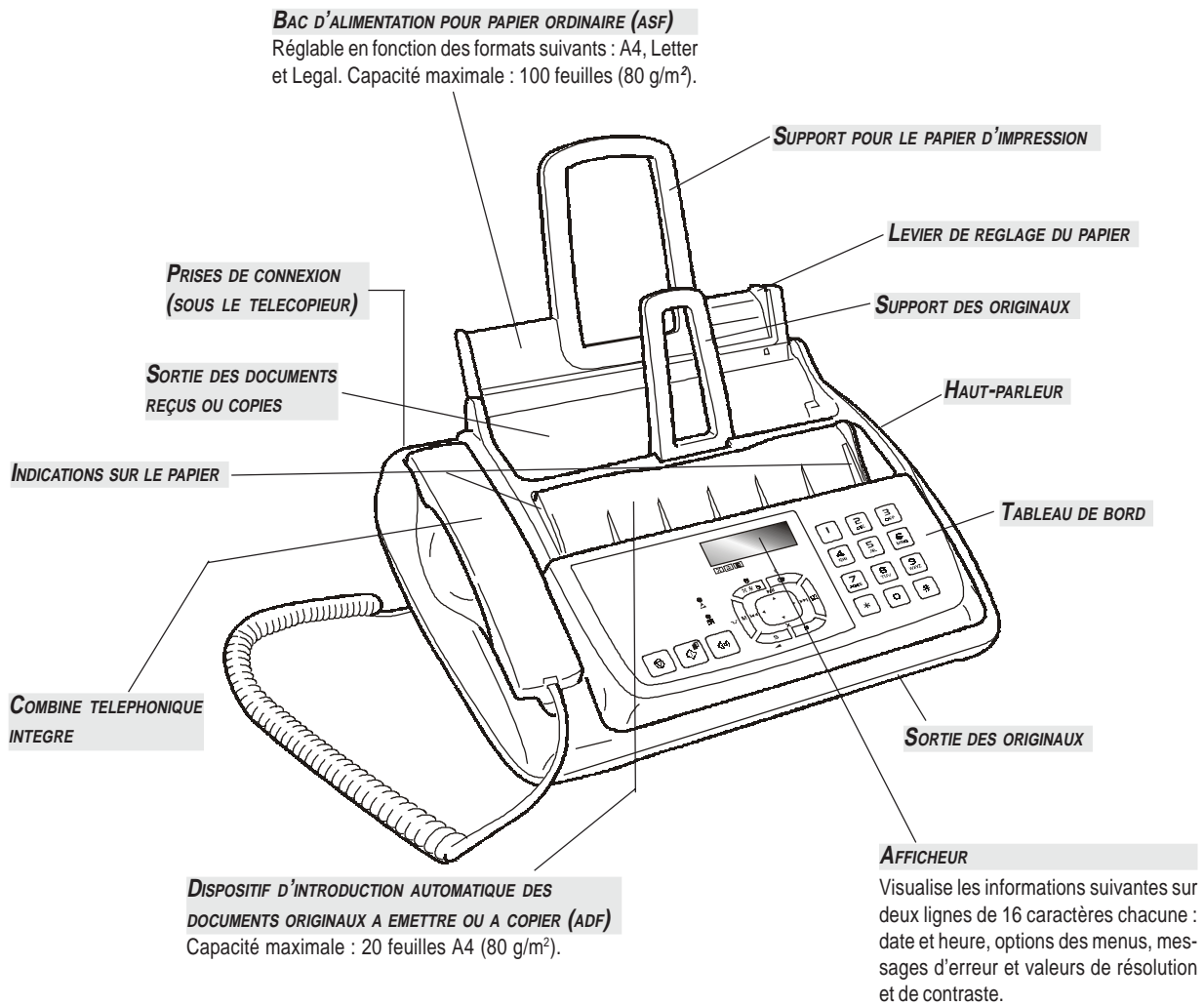

Ce chapitre fournit une **description de base** du télécopieur : il indique les procédures relatives à son installation et à son utilisation immédiate, en n'exploitant toutefois qu'une faible partie de son potentiel. Pour une **utilisation optimale** du télécopieur, **consultez les chapitres correspondants**.

Ce chapitre est structuré de façon à vous fournir une **approche graduelle et systématique au télécopieur** : par conséquent, nous vous conseillons de consulter les arguments traités dans l'ordre indiqué.

CONTENU DE L'EMBALLAGE

Outre l'appareil et le présent manuel, l'emballage contient les éléments suivants :

- Le support des originaux.
- Le support pour le papier d'impression.
- Le câble de connexion à la ligne téléphonique.
- Le câble de connexion au secteur électrique.
- La fiche téléphonique (dans certains pays).
- La confection contenant une cartouche d'impression monochrome gratuite fournie avec l'appareil.
- Le combiné téléphonique.
- Des informations sur l'assistance après-vente.

IMPORTANT

L'utilisation de cartouches d'impression non originales ou rechargées provoque l'annulation de la garantie du produit.

ENVIRONNEMENT D'INSTALLATION

Placez le télécopieur sur une surface stable. Laissez un espace libre suffisant autour de l'appareil, pour garantir une bonne circulation de l'air.

Eloignez le télécopieur des sources de chaleur, et ne l'installez pas dans un endroit poussiéreux ou humide. N'exposez pas l'appareil à la lumière directe du soleil.

CONNEXION AU RESEAU TELEPHONIQUE ET AU SECTEUR ELECTRIQUE

CONNEXION DU TELECOPIEUR AU RESEAU TELEPHONIQUE

1. Placez le télécopieur sur le côté droit.

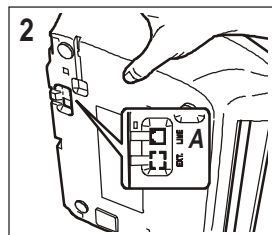

2. Insérez le connecteur "miniature" (transparent) du câble de connexion à la ligne téléphonique dans la prise "LINE" située sous le télécopieur (A).

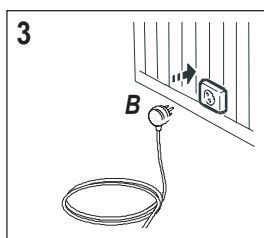

3. Insérez l'autre extrémité du câble dans la fiche téléphonique fournie (si prévue), et insérez ensuite cette fiche dans la prise murale de connexion à la ligne téléphonique (B).

CONNEXION DU COMBINE TELEPHONIQUE

1. Placez le télécopieur sur le côté droit.

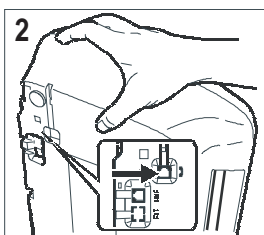

2. Insérez le connecteur du câble du combiné dans la prise correspondante du télécopieur (caractérisée par le symbole .

3. Fixez le câble du combiné dans la rainure appropriée.
4. Mettez le télécopieur dans sa position normale.

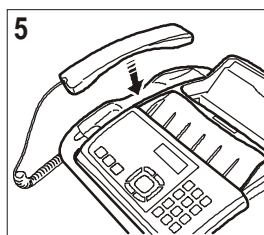

5. Placez le combiné téléphonique sur son logement.

CONNEXION D'UN REPONDEUR AUTOMATIQUE EXTERNE (UNIQUEMENT POUR LE MODELE DE BASE) OU D'UN TELEPHONE EXTERNE

1. Placez le télécopieur sur le côté droit.

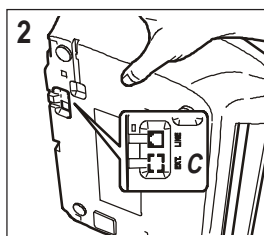

2. Retirez éventuellement le couvercle protégeant la prise de connexion à la ligne téléphonique "EXT" sur le télécopieur, et insérez ensuite le connecteur du répondeur automatique externe ou du téléphone externe dans cette prise (C).

IMPORTANT

Dans les pays dans lesquels ce type de connexion n'est pas prévu (Allemagne, Autriche, etc.), raccordez directement le téléphone externe à la prise murale de connexion à la ligne téléphonique.

CONNEXION DU TELECOPIEUR AU SECTEUR ELECTRIQUE

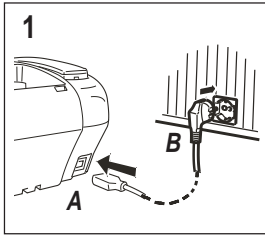

1. Raccordez la fiche (A) située à une extrémité du câble d'alimentation électrique au connecteur placé sur le côté arrière de l'appareil.

Insérez ensuite la fiche (B) située à l'autre extrémité du câble dans la prise murale du réseau d'alimentation électrique.

I M P O R T A N T

La fiche (B) du câble d'alimentation peut varier en fonction du pays.

DEFINITION DE PARAMETRES INDISPENSABLES

Après la connexion au secteur électrique, le télécopieur effectue automatiquement un bref test de contrôle du fonctionnement de ses composants, et l'afficheur visualise les informations suivantes :

- La langue d'affichage des messages.
ou bien
- Le message "AUTOMAT. 00" ("AUTOMAT." pour le **modèle de base**), et les messages "DEF. DATE/HEURE" et "VERIF. CARTOUCHE", en alternance, sur la ligne inférieure.

Dans le premier cas, pour permettre au télécopieur de fonctionner correctement, vous devez définir la langue et le pays de destination (consultez la procédure suivante). En revanche, dans le second cas, passez directement à la définition de la date et de l'heure.

DEFINITION DE LA LANGUE ET DU PAYS DE DESTINATION

L'afficheur visualise la langue qui sera appliquée aux messages. Par exemple :

LANGUE

ENGLISH ⬆

1. Pour sélectionner la langue désirée, appuyez sur les touches :

⬆ L'afficheur visualise la langue. Par exemple :

LANGUE

FRANÇAIS ⬆

2. Pour confirmer la définition, appuyez sur la touche :

⬆ L'afficheur visualise un pays de destination. Par exemple :

CHOISIR PAYS

U.K. ⬆

3. Pour sélectionner le pays désiré, appuyez sur les touches :

⬆ L'afficheur visualise le pays. Par exemple :

CHOISIR PAYS

FRANCE ⬆

Pour sélectionner un autre pays, consultez le tableau suivant :

PAYS	PAYS A SELECTIONNER
Allemagne	DEUTSCHLAND
Argentine	AMERICA LATINA
Australie	AUSTRALIA
Autriche	ÖSTERREICH
Belgique	BELGIUM
Brésil	BRASIL
Chili	AMERICA LATINA
Chine	CHINA
Colombie	AMERICA LATINA
Danemark	DANMARK
Espagne	ESPAÑA
Finlande	SUOMI
France	FRANCE
Hollande	NEDERLAND
Italie	ITALIA
Luxembourg	BELGIUM
Mexique	AMERICA LATINA
Norvège	NORGE
Nouvelle-Zélande	AUSTRALIA
Pérou	AMERICA LATINA
Portugal	PORTUGAL
Reste du monde	INTERNATIONAL
Royaume-Uni/Irlande	U.K.
Suède	SVERIGE
Suisse	SWITZERLAND
Uruguay	AMERICA LATINA
Venezuela	AMERICA LATINA

4. Pour confirmer la définition, appuyez sur la touche :



Le fax retourne automatiquement à l'état d'attente initial.

I M P O R T A N T

Le télécopieur pourrait ne pas être commercialisé dans certains des pays susmentionnés.

MODIFICATION DE LA LANGUE ET DU PAYS DE DESTINATION

Appuyez sur les touches **M** + **I**, répétez la procédure "Définition de la langue et du pays de destination" depuis le début, et confirmez les paramètres effectués à l'aide de la touche **⬆**.

MODIFICATION DU PAYS UNIQUEMENT

1. Appuyez sur la touche :



L'afficheur visualise :

MENU

CONF. RECEPTION ⬆

2. Appuyez sur les touches :



jusqu'à ce que l'afficheur visualise :

MENU

INSTALLATION ⬆

3. Appuyez sur la touche :



L'afficheur visualise :

INSTALLATION
NOM EMETTEUR ◆

4. Appuyez sur les touches :



jusqu'à ce que l'afficheur visualise :

INSTALLATION
CONFIG. PAYS ◆

5. Appuyez sur la touche :



L'afficheur visualise le pays prédéfini, par exemple :

CONFIG. PAYS
FRANCE ◆

6. Pour visualiser les autres pays disponibles, appuyez sur les touches :



7. Pour confirmer votre choix, appuyez sur la touche :



8. Pour replacer le fax dans l'état d'attente initial, appuyez sur la touche :



9. En revanche, pour revenir à la fonction précédente, appuyez sur la touche :



MODIFICATION DE LA LANGUE UNIQUEMENT

1. Appuyez sur la touche :



L'afficheur visualise :

MENU
CONF. RECEPTION ◆

2. Appuyez sur les touches :



jusqu'à ce que l'afficheur visualise :

MENU
INSTALLATION ◆

3. Appuyez sur la touche :



L'afficheur visualise :

INSTALLATION
NOM EMETTEUR ◆

4. Appuyez sur les touches :



jusqu'à ce que l'afficheur visualise :

INSTALLATION
LANGUE ◆

5. Appuyez sur la touche :



L'afficheur visualise la langue prédéfinie, par exemple :

LANGUE
FRANÇAIS ◆

6. Pour visualiser les autres langues disponibles, appuyez sur les touches :



7. Pour confirmer votre choix, appuyez sur la touche :



8. Pour replacer le fax dans l'état d'attente initial, appuyez sur la touche :



9. En revanche, pour revenir à la fonction précédente, appuyez sur la touche :



PREMIERE DEFINITION DE LA DATE ET DE L'HEURE

La **première fois** que vous **connectez** le télécopieur au **réseau d'alimentation**, et à chaque **coupure de courant**, vous devez définir la date et l'heure de la façon suivante.

La date et l'heure sont imprimées dans la marge supérieure de tous les documents émis, et sont également visualisées sur l'afficheur, lorsque le télécopieur se trouve dans l'état d'attente initial.

Après avoir été définies, la date et l'heure peuvent être modifiées à tout moment. Vous pouvez également modifier leur format d'affichage (consultez le paragraphe "**Modification de la date et de l'heure**").

L'afficheur visualise les messages suivants : "AUTOMAT. 00" ("AUTOMAT." pour le **modèle de base**) sur la ligne supérieure et "DEF. DATE/HEURE" sur la ligne inférieure.

1. Appuyez sur la touche :



L'afficheur visualise :

MENU
DEF. DATE/HEURE ◆

2. Appuyez sur la touche :



L'afficheur visualise :

DEF. DATE/HEURE
XX-XX-XX XX:XX

Le message "XX-XX-XX XX:XX" indique la date et l'heure visualisées pour la première fois sur l'afficheur, après avoir connecté le télécopieur au réseau électrique.

3. Pour entrer la nouvelle date et la nouvelle heure (par exemple 10-09-07 et 12:25), appuyez sur les touches :



Dès qu'un chiffre est introduit, le curseur passe au chiffre suivant.

4. Pour ne déplacer le curseur que sur les chiffres à modifier, appuyez sur les touches :



5. Ensuite, entrez les chiffres corrects à l'aide des touches :



6. Pour confirmer la définition, appuyez sur la touche :



Le fax retourne automatiquement à l'état d'attente initial.

R E M A R Q U E

L'état d'attente (appelé également "stand-by") indique la condition d'inactivité dans laquelle se trouve le fax : il s'agit de l'état dans lequel vous pouvez effectuer les programmations. L'état d'attente est visualisé sur l'afficheur de la façon suivante :

- Si aucun document original n'est inséré dans l'ADF :
Pour le modèle avec répondeur automatique intégré :

AUTOMAT. OO
10-Sep-07 12:25

Pour le modèle de base :

AUTOMAT.
10-Sep-07 12:25

- Si un document original est inséré dans l'ADF :

DOCUMENT PRET
NORMAL

MODIFICATION DE LA DATE ET DE L'HEURE

Si la date et l'heure visualisées sur l'afficheur sont erronées, vous pouvez les modifier à tout moment.

Souvenez-vous toutefois que si vous disposez du service de visualisation de l'identification de la personne qui vous appelle, la date et l'heure seront automatiquement mises à jour à chaque appel reçu.

1. Appuyez sur la touche :



L'afficheur visualise :

MENU
CONF. RECEPTION ◆

2. Appuyez sur les touches :



jusqu'à ce que l'afficheur visualise :

MENU
CONFIG. FAX ◆

3. Appuyez sur la touche :



L'afficheur visualise :

CONFIG. FAX
DATE ET HEURE ◆

4. Appuyez sur la touche :



L'afficheur visualise :

DATE ET HEURE
DEF. DATE/HEURE ◆

5. A ce niveau, vous pouvez choisir l'une des options suivantes :

"DEF. DATE/HEURE" - Pour modifier la date et l'heure définies précédemment.

"FORMAT DATE" - Pour choisir le format d'affichage de la date.

"FORMAT HEURE" - Pour choisir le format d'affichage de l'heure.

6. Appuyez sur la touche :



L'afficheur visualise :

DEF. DATE/HEURE
XX-XX-XX XX:XX

Le message "XX-XX-XX XX:XX" indique la date et l'heure courantes.

7. Pour afficher l'une des options ci-dessus, appuyez sur les touches :



8. Pour confirmer la définition, appuyez sur la touche :



9. Si vous avez commis une erreur, ou si vous souhaitez interrompre la procédure, appuyez sur la touche :



R E M A R Q U E





Si vous avez choisi l'option "DEF. DATE/HEURE", procédez de la façon suivante :

1. Frappez la nouvelle date et la nouvelle heure (par exemple 13-09-07 et 18:00) en appuyant sur les touches . Dès qu'un chiffre est introduit, le curseur passe au chiffre suivant.
2. Pour ne déplacer le curseur que sur les chiffres à modifier, appuyez sur les touches .
3. Ensuite, entrez les chiffres corrects à l'aide des touches .
4. Pour confirmer la définition, appuyez sur la touche .
5. Pour replacer le fax dans l'état d'attente initial, appuyez sur la touche .
6. En revanche, pour revenir à la fonction précédente, appuyez sur la touche .

Si vous avez choisi l'option "FORMAT DATE", procédez de la façon suivante :

1. L'afficheur visualise "FORMAT DATE" et "JJ/MM/AA".
2. Pour choisir un format différent du format visualisé, appuyez sur les touches .
3. Pour confirmer la définition, appuyez sur la touche .
4. Pour replacer le fax dans l'état d'attente initial, appuyez sur la touche .
5. En revanche, pour revenir à la fonction précédente, appuyez sur la touche .

Si vous avez choisi l'option "**FORMAT HEURE**", procédez de la façon suivante :

1. L'afficheur visualise "FORMAT HEURE" et "24 HEURES".
2. Pour choisir un format différent du format visualisé, appuyez sur les touches .
3. Pour confirmer la définition, appuyez sur la touche .
4. Pour replacer le fax dans l'état d'attente initial, appuyez sur la touche .
5. En revanche, pour revenir à la fonction précédente, appuyez sur la touche .

R E M A R Q U E

Si vous avez choisi le format sur 12 heures, la lettre "p" (post meridiem) ou "a" (ante meridiem) apparaît sur l'afficheur. Pour passer de l'une à l'autre, procédez de la façon suivante :

1. Répétez la procédure jusqu'à ce que l'afficheur visualise "DATE ET HEURE - DEF. DATE/HEURE", et appuyez ensuite sur la touche .
2. A l'aide des touches , placez le curseur sous la lettre à modifier.
3. Appuyez sur les touches .

PASSAGE D'UNE LIGNE PUBLIQUE A UNE LIGNE PRIVEE (PBX)

Le télécopieur est prédisposé pour être raccordé au réseau téléphonique public, mais vous pouvez le raccorder à une ligne privée, et l'utiliser également sur le réseau public. Pour cela, effectuez les opérations suivantes :

- Sélectionnez le paramètre "**PRIVEE (PBX)**".
- Adaptez le type de numérotation (**multifréquence** ou à **impulsions**) à celui utilisé par le central téléphonique privé (standard) gérant la ligne à laquelle le fax est connecté. En cas de doute, informez-vous auprès de l'administrateur du réseau téléphonique privé.

Passage de la ligne publique à la ligne privée :

1. Appuyez sur la touche :

 L'afficheur visualise :

MENU
CONF. RECEPTION ◆

2. Appuyez sur les touches :

 jusqu'à ce que l'afficheur visualise :

MENU
INSTALLATION ◆

3. Appuyez sur la touche :

 L'afficheur visualise :

INSTALLATION
NOM EMETTEUR ◆

4. Appuyez sur les touches :

 jusqu'à ce que l'afficheur visualise :

INSTALLATION
CONF. LIGNE TEL. ◆

5. Appuyez sur la touche :

 L'afficheur visualise :

CONF. LIGNE TEL.
TYPE DE LIGNE ◆

6. Appuyez sur la touche :

 L'afficheur visualise :

TYPE DE LIGNE
PUBLIQUE(PSTN) ◆

7. Pour visualiser l'autre option, "TYPE DE LIGNE - PRIVEE (PBX)", appuyez sur les touches :



8. Pour confirmer la programmation, appuyez sur la touche :



9. Pour replacer le fax dans l'état d'attente initial, appuyez sur la touche :



10. En revanche, pour revenir à la fonction précédente, appuyez sur la touche :



Adaptation du type de numérotation :

Cette fonction n'est activée que dans certains pays.

1. Appuyez sur la touche :



L'afficheur visualise :

MENU
CONF. RECEPTION ◆

2. Appuyez sur les touches :



jusqu'à ce que l'afficheur visualise :

MENU
INSTALLATION ◆

3. Appuyez sur la touche :



L'afficheur visualise :

INSTALLATION
NOM EMETTEUR ◆

4. Appuyez sur les touches :



jusqu'à ce que l'afficheur visualise :

INSTALLATION
CONF. LIGNE TEL. ◆

5. Appuyez sur la touche :



L'afficheur visualise :

CONF.LIGNE TEL.
TYPE DE LIGNE ◆

6. Appuyez sur les touches :



jusqu'à ce que l'afficheur visualise :

CONF.LIGNE TEL.
MODE NUMEROT. ◆

7. Appuyez sur la touche :



L'afficheur visualise :

MODE NUMEROT.
MULTIFREQUENCE ◆

8. Pour visualiser l'autre option, "MODE NUMEROT. - IMPULSIONS", appuyez sur les touches :



9. Pour confirmer la programmation, appuyez sur la touche :



10. Pour replacer le fax dans l'état d'attente initial, appuyez sur la touche :



11. En revanche, pour revenir à la fonction précédente, appuyez sur la touche :



DEFINITION DU NOM ET DU NUMERO DE FAX

Après avoir été définis, le nom (**16 caractères au maximum**) et le numéro de fax (**20 caractères au maximum**) resteront valables jusqu'à ce que vous les modifiez, et seront imprimés sur toutes les pages reçues par le fax de votre correspondant.

1. Appuyez sur la touche :



L'afficheur visualise :

MENU
CONF. RECEPTION ◆

2. Appuyez sur les touches :



jusqu'à ce que l'afficheur visualise :

MENU
INSTALLATION ◆

3. Appuyez sur la touche :



L'afficheur visualise :

INSTALLATION
NOM EMETTEUR ◆

4. Appuyez sur la touche :



L'afficheur visualise :

NOM EMETTEUR

5. Pour sélectionner de façon cyclique les caractères de chaque touche, appuyez sur les touches :



6. Pour insérer un espace, appuyez sur les touches :



7. Pour déplacer le curseur sous le premier caractère du nom, appuyez sur la touche :



8. Pour déplacer le curseur après le dernier caractère du nom, appuyez sur la touche :



9. Pour introduire dans votre nom des symboles spéciaux, par exemple &, appuyez sur les touches :



10. Pour ajouter un caractère à l'intérieur du nom, placez le curseur sur la position d'insertion du nouveau caractère, en appuyant sur les touches :



11. Ensuite, frappez le nouveau caractère.

12. Pour effacer un caractère erroné, placez le curseur à droite du caractère en question, en appuyant sur les touches :



13. Ensuite, appuyez sur la touche :



14. Pour effacer complètement le nom, maintenez enfoncée la touche :



Par exemple, pour introduire le nom "LARA" :



Jusqu'à ce que la lettre "L" soit visualisée.



Jusqu'à ce que la lettre "A" soit visualisée.



Jusqu'à ce que la lettre "R" soit visualisée.



Jusqu'à ce que la lettre "A" soit visualisée.

15. Pour confirmer le nom, appuyez sur la touche :



L'afficheur visualise :

INSTALLATION
NOM EMETTEUR ◆

Pour introduire le numéro de fax, effectuez les opérations suivantes :

Définition du numéro de fax :

1. Appuyez sur les touches :



L'afficheur visualise :

INSTALLATION
NUMERO EMETTEUR ◆

2. Appuyez sur la touche :



L'afficheur visualise :

NUMERO EMETTEUR

3. Pour entrer votre numéro de fax, appuyez sur les touches :



4. Pour insérer un espace, appuyez sur les touches :



Si vous avez commis une erreur, suivez la même procédure que pour la définition du nom.

Si vous désirez entrer un indicatif de pays, appuyez, au lieu des zéros, sur la touche * ; le symbole "+" apparaît sur l'afficheur.

5. Pour confirmer le numéro de fax, appuyez sur la touche :



6. Pour replacer le fax dans l'état d'attente initial, appuyez sur la touche :



7. En revanche, pour revenir à la fonction précédente, appuyez sur la touche :



Position du nom et du numéro de fax :

Les informations constituant l'en-tête de l'original à émettre (nom, numéro de fax, date et heure et nombre de pages) peuvent être reçues par le fax de votre correspondant dans les zones suivantes :

- A l'extérieur de la zone de texte (juste au-dessous du bord supérieur de la feuille).

ou bien

- A l'intérieur de la zone de texte (légèrement plus bas que dans le cas précédent).

Le fax est prédisposé pour envoyer ces informations à l'intérieur de la zone de texte.

Modification de la position :

1. Appuyez sur la touche :



L'afficheur visualise :

MENU

CONF. RECEPTION ◆

2. Appuyez sur les touches :



jusqu'à ce que l'afficheur visualise :

MENU

CONFIG. FAX ◆

3. Appuyez sur la touche :



L'afficheur visualise :

CONFIG. FAX

DATE ET HEURE ◆

4. Appuyez sur les touches :



L'afficheur visualise :

CONFIG. FAX

AUTRES PARAM. ◆

5. Appuyez sur la touche :



L'afficheur visualise :

AUTRES PARAM.

ECM ◆

6. Appuyez sur les touches :



jusqu'à ce que l'afficheur visualise :

AUTRES PARAM.

EN-TETE FAX ◆

7. Appuyez sur la touche :



L'afficheur visualise :

EN-TETE FAX

INTERNE ◆

8. Pour sélectionner le paramètre alternatif, appuyez sur les touches :



L'afficheur visualise :

EN-TETE FAX

EXTERNE ◆

9. Pour confirmer la programmation, appuyez sur la touche :



10. Pour replacer le fax dans l'état d'attente initial, appuyez sur la touche :



11. En revanche, pour revenir à la fonction précédente, appuyez sur la touche :



PREPARATION POUR L'UTILISATION

CHARGEMENT DU PAPIER D'IMPRESSION

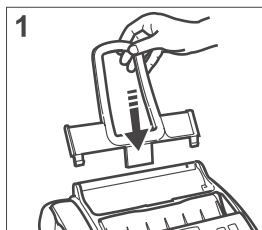

1. Insérez le support pour le papier d'impression dans les fentes correspondantes, et poussez-le jusqu'à ce qu'il s'enclenche en position.

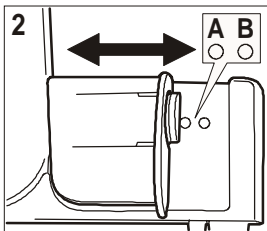

2. Sélectionnez le format papier que vous souhaitez utiliser, en plaçant le levier de réglage sur la position correspondante : A pour le format A4 ou B pour le format Legal/Letter.

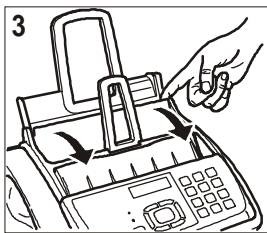

3. Ouvrez le volet du bac à papier (ASF), tel qu'indiqué par les flèches.

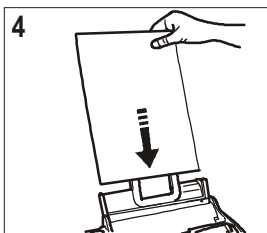

4. Prenez les feuilles par le bord supérieur. Introduisez les feuilles en les faisant glisser dans le bac, sans les plier et sans forcer.



5. Refermez le volet du bac à papier (ASF) comme indiqué par les flèches.

I M P O R T A N T

Si vous ajoutez des feuilles (100 au maximum) dans le bac papier (ASF), veillez à les introduire **sous** et **non pas sur** les feuilles présentes dans le bac.

Grâce à la **mémoire** dont il est doté, le télécopieur peut **recevoir** jusqu'à un maximum de **150 pages (uniquement sur le modèle de base)**, même si le bac **ne contient aucune feuille** ; sur le modèle avec **répondeur automatique intégré**, la capacité de 150 pages pourrait se réduire en fonction des minutes d'enregistrement des messages présents sur le répondeur automatique.

SELECTION DU FORMAT DU PAPIER D'IMPRESSION

Contrôlez que le format d'impression programmé sur le télécopieur correspond au format du papier chargé. Si tel n'est pas le cas, le fonctionnement optimal du télécopieur n'est pas garanti.

1. Appuyez sur la touche :



L'afficheur visualise :

MENU
CONF. RECEPTION ◆

2. Appuyez sur les touches :



jusqu'à ce que l'afficheur visualise :

MENU
CONFIG. FAX ◆

3. Appuyez sur la touche :



L'afficheur visualise :

CONFIG. FAX
DATE ET HEURE ◆

4. Appuyez sur les touches :



jusqu'à ce que l'afficheur visualise :

CONFIG. FAX
PAR. IMPRESSION ◆

5. Appuyez sur la touche :



L'afficheur visualise :

PAR. IMPRESSION
FORMAT PAPIER ◆

6. Appuyez sur la touche :



L'afficheur visualise :

FORMAT PAPIER
A4 ◆

7. Pour sélectionner l'une des autres valeurs disponibles, "FORMAT PAPIER - LETTER" ou "FORMAT PAPIER - LEGAL", appuyez sur les touches :



8. Pour confirmer la programmation, appuyez sur la touche :



9. Pour replacer le fax dans l'état d'attente initial, appuyez sur la touche :



10. En revanche, pour revenir à la fonction précédente, appuyez sur la touche :



INSERTION DE LA CARTOUCHE D'IMPRESSION

I M P O R T A N T

Le télécopieur est fourni avec une cartouche gratuite de première dotation. Vous ne pouvez pas utiliser plus d'une fois cette cartouche de première dotation : si vous tentez de la réinsérer après la signalisation d'encre épuisée, l'afficheur visualise le message "ATTENTION ! CARTOUCHE DEJA UTILISEE ! LA CARTOUCHE NE PEUT ETRE UTILISEE QU'UNE SEULE FOIS". Souvenez-vous de n'utiliser que des cartouches d'impression originales (voir le code indiqué à la fin du manuel). L'utilisation de cartouches d'impression non originales ou rechargées n'est pas autorisée. Dans tous les cas, l'utilisation de ce type de cartouches provoque l'annulation de la garantie du produit.

Si après avoir inséré la cartouche, le message "VERIF. CARTOUCHE" apparaît de nouveau sur l'afficheur, retirez la cartouche, et essayez de la réintroduire en appuyant plus fermement. Si le message ne disparaît pas, retirez la cartouche d'impression, et nettoyez les contacts électriques de la cartouche et du chariot porte-tête (consultez le paragraphe "**Nettoyage des contacts électriques de la cartouche d'impression**", du chapitre "**Opérations d'entretien**").

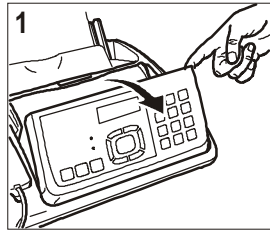

1. Soulevez le tableau de bord comme illustré dans la figure.

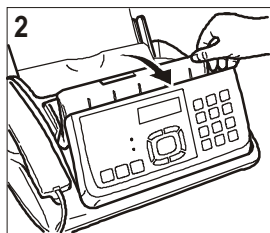

2. Soulevez le couvercle du logement de la cartouche d'impression à l'aide du levier, comme indiqué sur l'illustration.

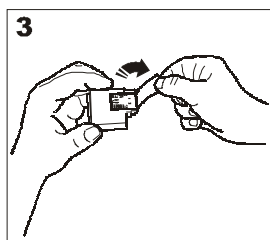

3. Saisissez la cartouche par ses deux côtés, sortez-la de son emballage, et enlevez le film de protection des buses. Orientez la cartouche d'impression de manière à ce que les contacts électriques soient tournés vers le bas.

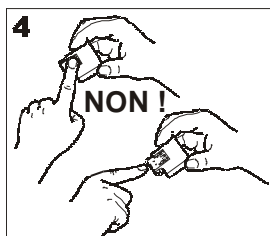

Attention :
4. *Evitez de toucher les buses et les contacts électriques.*

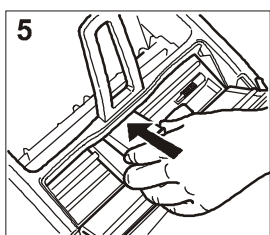

5. Insérez la cartouche dans son logement.

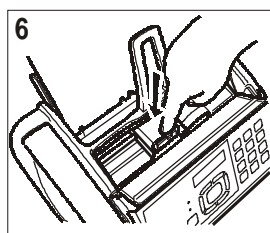

6. Poussez la cartouche d'impression jusqu'à ce que vous entendiez un déclic.

7. Refermez le couvercle du logement de la cartouche d'impression et le tableau de bord.

I M P O R T A N T

La **cartouche gratuite** fournie avec l'appareil vous permet **d'imprimer jusqu'à 80 pages***. En revanche, les **cartouches d'impression que vous achèterez par la suite**, d'une plus grande capacité, vous permettront **d'imprimer jusqu'à 450 pages***.

* Format Test Chart ITU T n.1 (couverture du noir de 3,8%).

Après avoir inséré la cartouche d'impression, le fax exécute la **procédure de rétablissement et de contrôle des buses**. Cette procédure se termine par :

- L'**impression**, sur la feuille automatiquement insérée, d'un résultat diagnostic. Cette impression contient :
 - **Une échelle graduée** permettant de contrôler le flux d'encre et les circuits électriques des buses de la cartouche d'impression.
 - **De la graphique et du texte** permettant d'évaluer la qualité d'impression.
- La visualisation sur l'afficheur du message suivant : "VERIF. IMPRESSION", "1=QUIT. 0=REPET."

Examinez l'impression du résultat diagnostic de la façon suivante :

1. Contrôlez que l'échelle graduée **ne présente aucune interruption**, et que les zones noires **ne présentent aucune ligne blanche horizontale** : si tel est le cas, cela signifie que la cartouche d'impression est parfaitement insérée et qu'elle fonctionne correctement. Dans ce cas, sélectionnez l'option 1. Le fax retourne à l'état d'attente initial, et est prêt à être utilisé. L'afficheur visualise le message "AUTOMAT. 00" ("AUTOMAT." pour le **modèle de base**) sur la ligne supérieure, et la date et l'heure courantes sur la ligne inférieure.
2. En revanche, si vous remarquez des **interruptions ou des lignes blanches**, sélectionnez l'option 0 pour répéter le nettoyage des buses : si la qualité de la nouvelle impression ne vous satisfait toujours pas, répétez encore une fois la procédure. Ensuite, procédez de la façon suivante :
 - Si la qualité d'impression est toujours insuffisante, nettoyez les contacts électriques (consultez les paragraphes "**Nettoyage des contacts électriques de la cartouche d'impression**", du chapitre "**Opérations d'entretien**").
 - En revanche, si la qualité d'impression est satisfaisante, sélectionnez l'option 1. Le fax retourne à l'état d'attente initial, et est prêt à être utilisé.

I M P O R T A N T

Lorsque l'encre de la cartouche d'impression est presque épuisée, l'afficheur visualise le message suivant :

CART. EN EPUISEM.

Le télécopieur **imprime** également, sur une feuille automatiquement insérée, un message vous informant que **l'encre est presque épuisée**.

En revanche, lorsque l'encre est épuisée, l'afficheur visualise le message suivant :

CHANG. CARTOUCHE

Pour **remplacer la cartouche d'impression**, consultez le chapitre "**Opérations d'entretien**".

Pour **acquérir de nouvelles cartouches d'impression**, consultez le **code indiqué à la fin du manuel**.

IMPRESSION DU MENU ET DE SES FONCTIONS

Avoir toujours à disposition une impression de la structure du menu et des fonctions de ce dernier pourrait vous être utile : par conséquent, nous vous conseillons de l'imprimer.

1. Appuyez sur la touche :



L'afficheur visualise :

MENU
CONF. RECEPTION ◆

2. Appuyez sur les touches :



jusqu'à ce que l'afficheur visualise :

MENU
IMPL. FONCTIONS ◆

3. Pour confirmer la programmation, appuyez sur la touche :



Au terme de l'impression, le fax retourne automatiquement à l'état d'attente initial.

EMISSION

Si vous suivez les procédures schématiques décrites ci-dessous, vous pouvez **utiliser immédiatement le télécopieur pour effectuer de simples opérations d'émission**. Dans tous les cas, si ces procédures ne vous suffisent pas, consultez le chapitre "**Opérations pour l'émission et la réception**" : ce chapitre décrit de façon détaillée toutes les modalités d'émission disponibles, ainsi que la programmation du carnet d'adresses.

LES ORIGINAUX QUE VOUS POUVEZ UTILISER

Toutes les émissions, quel que soit leur type, sont subordonnées à l'insertion préalable de l'original dans le dispositif d'introduction automatique des documents originaux (ADF).

CARACTERISTIQUES DE L'ORIGINAL

Formats :

- Largeur min. 148 mm - max. 216 mm.
- Longueur min. 216 mm - max. 600 mm.

Grammage du papier :

- 80 g/m² (20 feuilles au maximum).
- De 60 à 90 g/m² (10 feuilles au maximum).
- De 50 à 140 g/m² (1 feuille à la fois).

Pour les originaux dont les dimensions diffèrent par rapport aux caractéristiques ci-dessus, photocopiez les originaux sur des feuilles de format A4 ou de dimensions consenties, et envoyez ensuite ces photocopies.

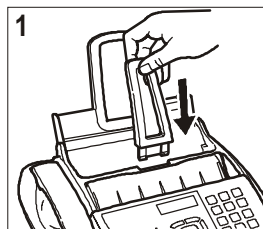

1. Insérez le support des originaux dans la fente correspondante, et poussez-le jusqu'à ce qu'il s'enclenche en position.

2. Insérez l'original dans le dispositif d'introduction, avec le côté à émettre orienté vers le haut.

Après avoir inséré l'original dans le dispositif d'introduction, l'afficheur visualise le message suivant sur la ligne supérieure :

DOCUMENT PRET

Sur la ligne inférieure, l'afficheur visualise la valeur initiale du type de contraste : "NORMAL".

EMISSION D'UN ORIGINAL



1. Vous pouvez également consulter le paragraphe "**Emission**", du chapitre "**Opérations pour l'émission et la réception**".

EMISSION AVEC ECOUTE DES TONALITES DE LIGNE



1. Vous pouvez également consulter le paragraphe "**Emission**", du chapitre "**Opérations pour l'émission et la réception**".

ÉMISSION AVEC DECROCHEMENT DU COMBINE TELEPHONIQUE



1. Vous pouvez également consulter le paragraphe "Emission", du chapitre "Opérations pour l'émission et la réception".

RECEPTION

Sur votre fax, vous pouvez programmer **quatre modes distincts de réception des documents** : réception manuelle, réception automatique, réception automatique avec reconnaissance du type d'appel et réception avec répondeur automatique (**modèle avec répondeur automatique intégré et modèle de base avec répondeur automatique externe**). Pour accéder à ces modes, suivez la procédure ci-dessous :

CHOIX DU MODE DE RECEPTION

1. Appuyez sur la touche :



L'afficheur visualise :

MENU
CONF. RECEPTION ◆

2. Appuyez sur la touche :



L'afficheur visualise :

CONF. RECEPTION
MODE RECEPTION ◆

3. Appuyez sur la touche :



L'afficheur visualise :

MODE RECEPTION
AUTOMAT. ◆

4. Pour visualiser les autres options disponibles, "MODE RECEPTION - MANUELLE", "MODE RECEPTION - TEL./FAX" et "MODE RECEPTION - REP./FAX" (**modèle avec répondeur automatique intégré et modèle de base avec répondeur automatique externe**), appuyez sur les touches :



5. Pour confirmer la programmation, appuyez sur la touche :



6. Pour replacer le fax dans l'état d'attente initial, appuyez sur la touche :



7. En revanche, pour revenir à la fonction précédente, appuyez sur la touche :



REMARQUE

Pour **pouvoir activer le mode de réception avec répondeur automatique**, vous devez d'abord **enregistrer l'ANNONCE 1** (consultez le chapitre "Le répondeur automatique").

RECEPTION MANUELLE

Ce mode de réception est indiqué lorsque vous êtes **présent**, et que vous pouvez répondre personnellement aux appels.



1. Vous pouvez également consulter le paragraphe "Réception", du chapitre "Opérations pour l'émission et la réception".

RECEPTION AUTOMATIQUE

Ce mode de réception convient si vous êtes **absent**, mais que vous désirez tout de même recevoir des documents. Il s'agit du mode de réception prédéfini sur le fax.

RECEPTION AVEC REPONDEUR AUTOMATIQUE

Dans ce type de réception, le répondeur reçoit l'appel, enregistre le message éventuel de l'interlocuteur et, si ce dernier désire vous transmettre un document, permet au fax de le recevoir. **Ce mode de réception n'est disponible que sur le modèle avec répondeur automatique intégré et le modèle de base avec répondeur automatique externe.**

RECEPTION EN MODALITE "TEL./FAX"

Dans ce mode de réception, le comportement du fax dépend de la **provenance de l'appel (fax ou téléphone)**, et de **votre présence** ou de **votre absence** au moment de la réception. Le schéma ci-dessous vous illustre ce comportement :

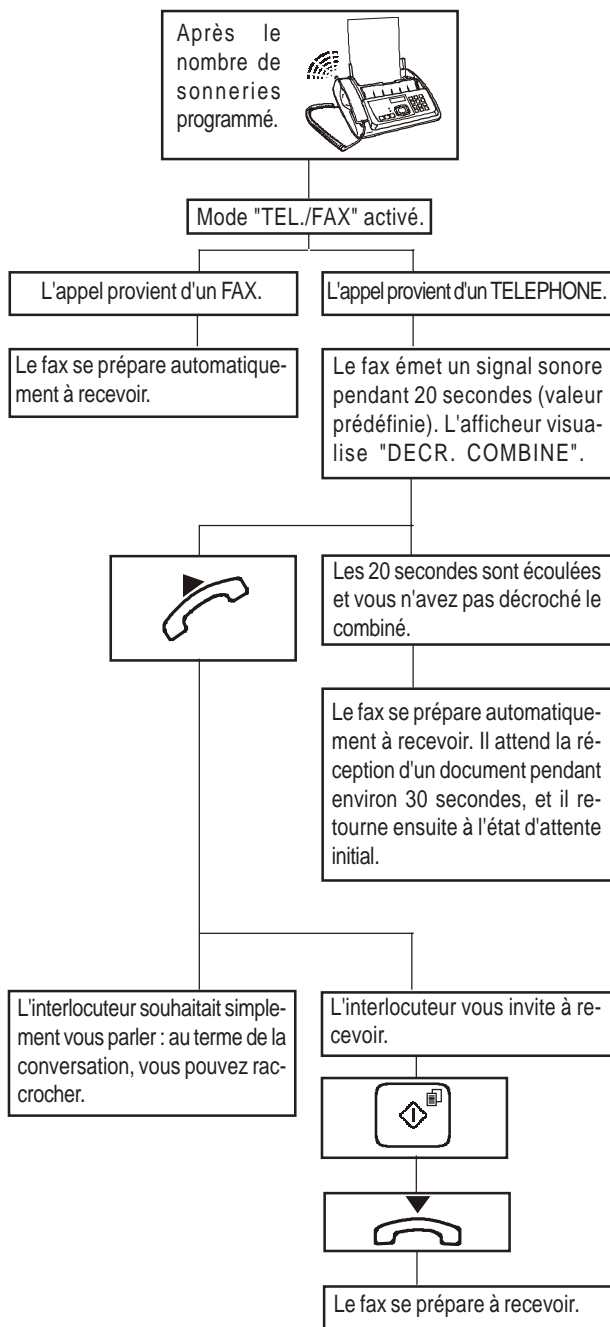



UTILISATION DU TELEPHONE

Lorsque vous prenez la ligne **en décrochant le combiné**, vous pouvez bénéficier de toutes les fonctions communes aux appareils téléphoniques traditionnels disponibles sur le marché.

Parmi ces fonctions, nous pouvons mentionner la fonction **R** (REGISTER RECALL, activée à l'aide de la touche ) : cette fonction vous permet d'accéder aux services spéciaux offerts par l'administrateur du réseau téléphonique.

Vous pouvez également bénéficier des fonctions suivantes :

- Appeler un correspondant à l'aide du carnet d'adresses (consultez les paragraphes "**Téléphoner après consultation du carnet d'adresses**" et "**Téléphoner à l'aide de la méthode la plus rapide**" ci-dessous).
- **Suspendre momentanément une conversation téléphonique** en appuyant sur la touche  (ATTENTE). Pour reprendre la conversation, appuyez de nouveau sur cette touche.
- **Activer la fonction de "téléphonie mains libres"**, en appuyant sur la touche  avant ou pendant une conversation téléphonique. Cette fonction se révèle utile si vous souhaitez que d'autres personnes participent à la conversation.

REMARQUE

Si vous activez la fonction de "téléphonie mains libres" après avoir décroché le combiné, l'afficheur visualise le message "RACCROCHER" pour vous inviter à déposer le combiné et à poursuivre la conversation en "téléphonie mains libres". Pour reprendre la conversation par l'intermédiaire du combiné, décrochez simplement ce dernier : la fonction de "téléphonie mains libres" est automatiquement désactivée. Pour interrompre un appel en "téléphonie mains libres", appuyez sur la touche .

TELEPHONER APRES CONSULTATION DU CARNET D'ADRESSES

N'insérez aucun original dans le dispositif d'introduction automatique (ADF).

1. Décrochez le combiné pour prendre la ligne :



ou bien

Pour activer la fonction de "téléphonie mains libres", appuyez sur la touche :



L'afficheur visualise :

EN LIGNE

Dans l'angle supérieur droit, l'afficheur visualise également la durée de la conversation (exprimée en minutes et secondes).

2. Appuyez sur la touche :



L'afficheur visualise le numéro de fax ou de téléphone, et éventuellement le nom, associé à la première des 100 positions disponibles (00-99) précédemment mémorisées (consultez le paragraphe "**Programmation du carnet d'adresses**", du chapitre "**Opérations pour l'émission et la réception**").

3. Pour rechercher le numéro de téléphone ou le nom du correspondant auquel vous désirez téléphoner, effectuez les opérations suivantes :

1. Appuyez sur les touches  jusqu'à ce que le numéro ou le nom désiré soit visualisé sur l'afficheur. ou bien
2. Appuyez sur la touche de la lettre initiale du nom que vous recherchez. Le télécopieur effectue la recherche du nom dans l'ordre alphabétique.

4. Pour lancer la numérotation, appuyez sur la touche :



Au terme de la numérotation, si le correspondant est libre, vous pouvez commencer à converser.

TELEPHONER A L'AIDE DE LA METHODE LA PLUS RAPIDE

N'insérez aucun original dans le dispositif d'introduction automatique (ADF).

1. Appuyez, pendant plus d'une seconde, sur la touche numérique (0-9) sous laquelle vous avez précédemment mémorisé le numéro de téléphone que vous souhaitez appeler (par exemple ) :



L'afficheur visualise le numéro de téléphone associé à cette touche (consultez le paragraphe "**Programmation du carnet d'adresses**", du chapitre "**Opérations pour l'émission et la réception**"). Si vous avez également programmé un nom, l'afficheur le visualise.

2. Au terme de la numérotation, si le correspondant est libre, décrochez le combiné pour converser :



ou bien

Pour activer la fonction de "téléphonie mains libres", appuyez sur la touche :



La durée de la conversation, exprimée en minutes et secondes, est visualisée dans l'angle supérieur droit de l'afficheur.

RAPPELER L'UN DES 20 DERNIERS NUMEROS ENTRANTS OU L'UN DES 10 DERNIERS NUMEROS SORTANTS

N'insérez aucun original dans le dispositif d'introduction automatique (ADF).

1. Décrochez le combiné pour prendre la ligne :



ou bien

Pour activer la fonction de "téléphonie mains libres", appuyez sur la touche :



L'afficheur visualise :

EN LIGNE

Dans l'angle supérieur droit, l'afficheur visualise également la durée de la conversation (exprimée en minutes et secondes).

2. Appuyez sur la touche :



L'afficheur visualise :

APPELS ENTRANTS ↑

APPELS SORTANTS ↓

3. Pour sélectionner la liste des appels entrants, appuyez sur la touche :



4. Pour sélectionner la liste des appels sortants, appuyez sur la touche :



5. Pour rechercher, dans la liste des 20 derniers appels entrants auxquels vous n'avez pas répondu, ou dans la liste des 10 derniers appels sortants, le numéro de téléphone ou le nom du correspondant auquel vous désirez téléphoner, appuyez sur les touches :



6. Pour lancer la numérotation, appuyez sur la touche :



Au terme de la numérotation, si le correspondant est libre, vous pouvez commencer à converser.

SELECTION D'UN NUMERO AVANT DE PRENDRE LA LIGNE

Si vous le souhaitez, avant de prendre la ligne, vous pouvez sélectionner un numéro depuis le pavé numérique, un numéro du carnet d'adresses ou l'un des 20 derniers numéros entrants ou l'un des 10 derniers numéros sortants.

N'insérez aucun original dans le dispositif d'introduction automatique (ADF).

Pour sélectionner un numéro depuis le pavé numérique, appuyez sur les touches :



Au terme de la numérotation, décrochez le combiné ou appuyez sur la touche  pour prendre la ligne.

1. Pour sélectionner un numéro du carnet d'adresses, appuyez sur la touche :



L'afficheur visualise le numéro de fax ou de téléphone, et éventuellement le nom, associé à la première des 100 positions disponibles (00-99) précédemment mémorisées (consultez le paragraphe "**Programmation du carnet d'adresses**", du chapitre "**Opérations pour l'émission et la réception**").

Pour rechercher le numéro de téléphone ou le nom du correspondant auquel vous désirez téléphoner, effectuez les opérations suivantes :

1. Appuyez sur les touches  jusqu'à ce que le numéro ou le nom désiré soit visualisé sur l'afficheur. ou bien
2. Appuyez sur la touche de la lettre initiale du nom que vous recherchez. Le télécopieur effectue la recherche du nom dans l'ordre alphabétique.

ou bien

Pour sélectionner l'un des 20 derniers numéros entrants ou l'un des 10 derniers numéros sortants, appuyez sur la touche :



L'afficheur visualise :

APPELS ENTRANTS ↑

APPELS SORTANTS ↓

Pour sélectionner la liste des appels entrants, appuyez sur la touche :



Pour sélectionner la liste des appels sortants, appuyez sur la touche :



Pour rechercher, dans la liste des 20 derniers appels entrants auxquels vous n'avez pas répondu, ou dans la liste des 10 derniers appels sortants, le numéro de téléphone ou le nom du correspondant auquel vous désirez téléphoner, appuyez sur les touches :



2. Pour lancer la numérotation, appuyez sur la touche :



3. Au terme de la numérotation, si le correspondant est libre, décrochez le combiné pour converser :



ou bien

Pour activer la fonction de "téléphonie mains libres", appuyez sur la touche :



La durée de la conversation, exprimée en minutes et secondes, est visualisée dans l'angle supérieur droit de l'afficheur.

COPIE

LES ORIGINAUX QUE VOUS POUVEZ COPIER

Comme pour l'émission, la copie est subordonnée à l'insertion préalable de l'original dans le dispositif d'introduction automatique des documents originaux (ADF). Par conséquent, avant d'effectuer une copie, assurez-vous que l'original est bien inséré dans le dispositif d'introduction, et qu'il respecte les caractéristiques indiquées précédemment dans la section "Emission".

Souvenez-vous également que pour effectuer la fonction de copie, vous ne pouvez insérer, dans le dispositif d'introduction automatique (ADF), qu'un seul original à la fois.

EXECUTION D'UNE COPIE

Vous pouvez utiliser votre fax comme un photocopieur. La qualité de la reproduction obtenue dépend du type de copie désiré, "Copie normale" ou "Copie de haute qualité", et des valeurs de **contraste** et de **résolution** sélectionnées avant l'exécution de la copie.

1. Le type de **contraste** doit être choisi en fonction des critères suivants :

- **NORMAL**, si l'original n'est ni trop clair ni trop foncé.
- **CLAIR**, si l'original est particulièrement foncé.
- **FONCE**, si l'original est particulièrement clair.

2. Le type de **résolution** doit être choisi en fonction des critères suivants :

- **TEXTE**, si l'original contient du **texte facilement lisible** ou **des graphiques simples**.
- **PHOTO**, si l'original contient **des zones grises**.

3. Insérez l'original dans le dispositif d'introduction automatique (ADF).

Sur la ligne supérieure, l'afficheur visualise :

DOCUMENT PRET

Sur la ligne inférieure, l'afficheur visualise la valeur initiale du contraste : "NORMAL".

4. Appuyez sur la touche :



L'afficheur visualise les valeurs initiales de la reproduction, du contraste et de la résolution : respectivement, 100%, NORMAL et TEXTE. L'afficheur visualise également le nombre de copies programmé (1).

5. Pour confirmer ces valeurs, appuyez sur la touche :



Sinon, passez directement au point 6.

6. Appuyez sur la touche :



L'afficheur visualise :

QUALITE

HAUTE ◆

7. Pour visualiser l'autre option disponible, "QUALITE - NORMALE", appuyez sur les touches :



8. Pour confirmer la programmation, appuyez sur la touche :



L'afficheur visualise :

ZOOM 100%

9. Pour choisir les autres valeurs de reproduction disponibles, "200%", "140%", "70%" ou "50%", appuyez sur les touches :



10. Pour confirmer la programmation, appuyez sur la touche :



L'afficheur visualise :

CONTRASTE

NORMAL ◆

11. Pour visualiser les autres types de contraste disponibles, "CONTRASTE - CLAIR" ou "CONTRASTE - FONCE", appuyez sur les touches :



12. Pour confirmer la programmation, appuyez sur la touche :



L'afficheur visualise les valeurs que vous venez de sélectionner. Vous devez encore choisir le type de résolution et le nombre de copies à effectuer :

13. Pour choisir le type de résolution désiré, "TEXTE" ou "PHOTO", appuyez sur la touche :



14. Si vous souhaitez effectuer plusieurs copies (9 au maximum), frappez le nombre de copies désiré, en appuyant sur les touches :



15. Pour n'effectuer qu'une seule copie, passez directement au point suivant.

16. Pour effectuer la copie, appuyez sur la touche :



Le télécopieur commence à mémoriser l'original. Au terme de la mémorisation, la copie démarre.

R E M A R Q U E

Pour interrompre la copie en cours, appuyez sur la touche



. Le télécopieur interrompt la copie, éjecte l'original de l'ADF, et retourne à l'état d'attente en visualisant le message "COPIE INTERROMP.". Pour effacer le message, appuyez sur la touche .

R E M A R Q U E

Pour effectuer un agrandissement ou une réduction, placez l'original dans le sens de la longueur au centre du plateau d'introduction des originaux. Vous pouvez vous repérer sur la rainure médiane du plateau d'introduction.

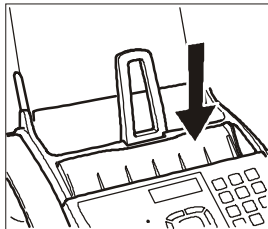

La largeur maximale d'impression est de 204 mm ; la longueur maximale d'impression est de 282 mm. Les dimensions maximales de la zone de non-impression sont : 4 mm à droite et à gauche, 3 mm en haut et 14 mm en bas.

OPERATIONS POUR L'EMISSION ET LA RECEPTION	25	OPERATIONS D'ENTRETIEN	64
EMISSION	25	REPLACEMENT DE LA CARTOUCHE D'IMPRESSION	64
RECEPTION	29	RETABLISSEMENT DE LA CARTOUCHE D'IMPRESSION ET CONTROLE DES BUSES	65
LE CARNET D'ADRESSES	30	NETTOYAGE DES CONTACTS ELECTRIQUES DE LA CARTOUCHE D'IMPRESSION	65
IMPRESSION DES RAPPORTS ET DES LISTES	32	NETTOYAGE DU LECTEUR OPTIQUE	66
LE REPONDEUR AUTOMATIQUE	36	NETTOYAGE DE LA CARROSSERIE	66
ACTIVATION DU REPONDEUR AUTOMATIQUE	36	RETRAIT D'UN ORIGINAL COINCE	66
LE TABLEAU DE BORD DU REPONDEUR	36	RETRAIT D'UNE FEUILLE DE PAPIER COINCEE	67
FONCTIONS DE SECURITE ET ACCES	37	CONSTRUCTEUR ET ASSISTANCE	68
LES ANNONCES ET LES MESSAGES MEMO	38	CONSTRUCTEUR	68
PROGRAMMATION DE LA DUREE DES MESSAGES MEMO ET MESSAGES EN ENTREE	41	ASSISTANCE	68
ECOUTE DES MESSAGES EN ENTREE ET DES MESSAGES MEMO	41	DONNEES TECHNIQUES	69
EFFACEMENT DES MESSAGES ET MESSAGES MEMO DEJA ECOUTES	41	INDEX	70
TRANSFERT DES MESSAGES EN ENTREE ET DES MESSAGES MEMO SUR UN TELEPHONE DISTANT	42		
COMMANDE A DISTANCE DU REPONDEUR AUTOMATIQUE	43		
FONCTIONS SPECIALES DU REPONDEUR AUTOMATIQUE	44		
IMPRESSION DES PARAMETRES DE CONFIGURATION DU REPONDEUR	45		
OPERATIONS PLUS SOPHISTIQUEES	46		
DEFINITIONS SUPPLEMENTAIRES CONCERNANT LA RECEPTION	46		
DEFINITIONS SUPPLEMENTAIRES CONCERNANT L'EMISSION	54		
RECEPTION D'UN ORIGINAL PAR RELEVÉ (POLLING)	57		
PROBLEMES ET SOLUTIONS	59		
EN CAS DE COUPURE DE SECTEUR	59		
EN CAS D'ÉPUISEMENT DU PAPIER OU DE L'ENCRE	59		
SI L'EMISSION ÉCHOUÉ	59		
PROBLEMES DE FONCTIONNEMENT	59		
LES CODES D'ERREUR	60		
SIGNALISATIONS ET MESSAGES	61		

EMISSION

LES ORIGINAUX QUE VOUS POUVEZ UTILISER

Dimensions

Formats :

- Largeur min. 148 mm - max. 216 mm.
- Longueur min. 216 mm - max. 600 mm.

Grammage du papier :

- 80 g/m² (20 feuilles au maximum).
- De 60 à 90 g/m² (10 feuilles au maximum).
- De 50 à 140 g/m² (1 feuille à la fois).

Pour les originaux dont les dimensions diffèrent par rapport aux caractéristiques ci-dessus, photocopiez les originaux sur des feuilles de format A4 ou de dimensions consenties, et envoyez ensuite ces photocopies.

N'UTILISEZ JAMAIS

- Du papier roulé.
- Du papier trop fin.
- Du papier déchiré.
- Du papier mouillé ou humide.
- Du papier trop petit.
- Du papier froissé.
- Du papier carbone.

En outre, pour éviter des dommages qui pourraient mettre votre fax hors-service et qui annuleraient sa garantie, n'utilisez jamais d'originaux présentant :

- Des agrafes métalliques.
- Des trombones.
- Du ruban adhésif.
- De la colle ou du correcteur liquide non sec.

Dans ces cas, copiez l'original et envoyez la copie.

INSERTION DE L'ORIGINAL DANS LE DISPOSITIF D'INTRODUCTION AUTOMATIQUE (ADF)

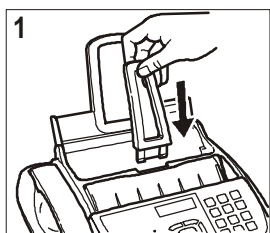

1. Insérez le support des originaux dans la fente correspondante, et poussez-le jusqu'à ce qu'il s'enclenche en position.

2. Insérez l'original dans le dispositif d'introduction, avec le côté à émettre orienté vers le haut.

3. Après avoir inséré l'original dans le dispositif d'introduction, l'afficheur visualise le message suivant sur la ligne supérieure :

DOCUMENT PRET

Sur la ligne inférieure, l'afficheur visualise la valeur initiale du type de contraste : "NORMAL".

REGLAGE DU CONTRASTE ET DE LA RESOLUTION

Avant d'émettre un original, vous pouvez effectuer des réglages afin d'optimiser la qualité de l'impression.

REGLAGE DU CONTRASTE

1. Appuyez sur la touche :



L'afficheur visualise :

MENU

CONF. RECEPTION ◆

2. Appuyez sur les touches :



jusqu'à ce que l'afficheur visualise :

MENU

CONFIG. FAX ◆

3. Appuyez sur la touche :



L'afficheur visualise :

CONFIG. FAX

DATE ET HEURE ◆

4. Appuyez sur les touches :



jusqu'à ce que l'afficheur visualise :

CONFIG. FAX

AUTRES PARAM. ◆

5. Appuyez sur la touche :



L'afficheur visualise :

AUTRES PARAM.

ECM ◆

6. Appuyez sur les touches :



jusqu'à ce que l'afficheur visualise :

AUTRES PARAM.

CONTRASTE ◆

7. Appuyez sur la touche :



L'afficheur visualise :

CONTRASTE

NORMALE ◆

8. Pour visualiser les autres valeurs disponibles, "CONTRASTE - FONCE" et "CONTRASTE - CLAIR", appuyez sur les touches :



9. Pour confirmer votre choix, appuyez sur la touche :



10. Pour replacer le fax dans l'état d'attente initial, appuyez sur la touche :



11. En revanche, pour revenir à la fonction précédente, appuyez sur la touche :



Le contraste doit être choisi en fonction des critères suivants :

- **NORMAL**, si l'original **n'est ni trop clair ni trop foncé**. La ligne inférieure de l'afficheur visualise "NORMAL".
- **CLAIR**, si l'original **est particulièrement foncé**. La ligne inférieure de l'afficheur visualise "CLAIR".
- **FONCE**, si l'original **est particulièrement clair**. La ligne inférieure de l'afficheur visualise "FONCE".

REGLAGE DE LA RESOLUTION

L'original doit être inséré dans le dispositif d'introduction automatique (ADF).

1. Appuyez sur la touche :



jusqu'à ce que l'afficheur visualise la valeur de résolution désirée.

La résolution doit être choisie en fonction des critères suivants :

- **STANDARD**, si l'original contient des **caractères facilement lisibles**. La ligne inférieure de l'afficheur visualise "une flèche" en regard du symbole "☒" imprimé sur le tableau de bord.
- **FIN**, si l'original contient des **caractères très petits ou des dessins**. La ligne inférieure de l'afficheur visualise "une flèche" en regard du symbole "☒" imprimé sur le tableau de bord.
- **DEMI-TONS**, si l'original contient des **zones grises**. La ligne inférieure de l'afficheur visualise "deux flèches" en regard des symboles "☒" et "☒" imprimés sur le tableau de bord.

EMISSION D'UN ORIGINAL

1. Insérez l'original dans le dispositif d'introduction automatique (ADF).

Sur la ligne supérieure, l'afficheur visualise le message suivant :

DOCUMENT PRET

Sur la ligne inférieure, l'afficheur visualise la valeur initiale du type de contraste : "NORMAL".

La valeur initiale du type de résolution est la suivante : ☒ (Standard).

Si vous le souhaitez, modifiez les valeurs de contraste et de résolution, en suivant les procédures décrites précédemment.

2. Pour composer le numéro du fax du destinataire, appuyez sur les touches :



3. Pour lancer l'émission, appuyez sur la touche :



Au terme de l'émission, si celle-ci s'est bien déroulée, l'afficheur visualise pendant un instant le message "EMI. TERMINEE".

REMARQUE

Pour effacer un chiffre erroné, placez le curseur, à l'aide des touches ◀/▶, à droite du chiffre en question, et appuyez sur la touche . En revanche, pour effacer complètement le numéro, maintenez la touche enfoncée pendant quelques secondes.

REMARQUE

Si vous le souhaitez, vous pouvez composer le numéro du correspondant à l'aide du carnet d'adresses : consultez les paragraphes "**Programmation du carnet d'adresses**" et "**Emission à l'aide de la méthode la plus rapide**".

REMARQUE

Si vous désirez **interrompre l'émission en cours**, appuyez sur la touche : le fax éjecte l'original de l'ADF, et retourne à l'état d'attente initial.

Si l'original à retirer est composé de plusieurs feuilles, avant d'appuyer sur la touche pour éjecter la première feuille, retirez manuellement toutes les autres.

EMISSION AVEC ECOUTE DES TONALITES DE LIGNE

1. Insérez l'original dans le dispositif d'introduction automatique (ADF).

Sur la ligne supérieure, l'afficheur visualise le message suivant :

DOCUMENT PRET

Sur la ligne inférieure, l'afficheur visualise la valeur initiale du type de contraste : "NORMAL".

La valeur initiale du type de résolution est la suivante : ☒ (Standard).

Si vous le souhaitez, modifiez les valeurs de contraste et de résolution, en suivant les procédures décrites précédemment.

2. Pour écouter les tonalités de ligne, appuyez sur la touche :



L'afficheur visualise :

EN LIGNE

Dans l'angle supérieur droit, l'afficheur visualise également la durée de l'émission (exprimée en minutes et secondes).

3. Pour composer le numéro du fax du destinataire, appuyez sur les touches :



4. Dès que vous entendez la tonalité du fax, appuyez sur la touche :



L'émission démarre. L'afficheur visualise le message "CONNEXION...".

Au terme de l'émission, si celle-ci s'est bien déroulée, l'afficheur visualise pendant un instant le message "EMI. TERMINEE".

ÉMISSION AVEC DECROCHEMENT DU COMBINÉ TELEPHONIQUE

1. Insérez l'original dans le dispositif d'introduction automatique (ADF).

Sur la ligne supérieure, l'afficheur visualise le message suivant :

DOCUMENT PRET

Sur la ligne inférieure, l'afficheur visualise la valeur initiale du type de contraste : "NORMAL".

La valeur initiale du type de résolution est la suivante :  (Standard).

Si vous le souhaitez, modifiez les valeurs de contraste et de résolution, en suivant les procédures décrites précédemment.

2. Débranchez le combiné pour prendre la ligne.



L'afficheur visualise :

EN LIGNE

Dans l'angle supérieur droit, l'afficheur visualise également la durée de l'émission (exprimée en minutes et secondes).

3. Pour composer le numéro du fax du destinataire, appuyez sur les touches :



Si le fax du destinataire est prédisposé pour la **réception automatique**, vous entendrez la **tonalité du fax**.

En revanche, si le fax est prédisposé pour la **réception manuelle**, le destinataire décrochera le combiné, vous l'invitera à appuyer sur la **touche d'envoi** de son fax, et vous entendrez ensuite la **tonalité du fax**.

4. Pour lancer l'émission, appuyez sur la touche :



L'afficheur visualise le message "CONNEXION...".

Au terme de l'émission, si celle-ci s'est bien déroulée, l'afficheur visualise pendant un instant le message "EMI. TERMINEE".

RAPPEL AUTOMATIQUE

Si la connexion a échoué à cause d'une anomalie de ligne ou parce que le numéro du correspondant est occupé, le fax **répète automatiquement le numéro, le nombre de fois prévu par les normes de votre pays**.

ÉMISSION D'UN ORIGINAL A PLUSIEURS DESTINATAIRES

Votre fax est doté d'une **mémoire** qui vous **permet d'émettre un original à une heure prédéfinie** (émission différée), et **d'émettre un original à plusieurs destinataires** (multidiffusion, à 10 destinataires au maximum). Consultez le paragraphe ci-dessous, "**Emission d'un original depuis la mémoire**".

ÉMISSION D'UN ORIGINAL DEPUIS LA MEMOIRE

1. Insérez l'original dans le dispositif d'introduction automatique (ADF).

Sur la ligne supérieure, l'afficheur visualise le message suivant :

DOCUMENT PRET

Sur la ligne inférieure, l'afficheur visualise la valeur initiale du type de contraste : "NORMAL".

La valeur initiale du type de résolution est la suivante :  (Standard).

Si vous le souhaitez, modifiez les valeurs de contraste et de résolution, en suivant les procédures décrites précédemment.

2. Appuyez sur la touche :



L'afficheur visualise :

MENU

CONF. RECEPTION ◆

3. Appuyez sur les touches :



jusqu'à ce que l'afficheur visualise :

MENU

EMI. DEPUIS MEM. ◆

4. Appuyez sur la touche :



L'afficheur visualise :

EMI. DEPUIS MEM.

PROGRAMMER ◆

5. Appuyez sur la touche :



Le fax commence à mémoriser l'original. Au terme de la mémorisation, l'afficheur visualise pendant quelques secondes le message "DOC.N° XXXX", et il visualise ensuite :

ENTRER HEURE

HH:MM

6. Pour frapper l'heure à laquelle vous souhaitez effectuer l'émission, par exemple "16:50", appuyez sur les touches :



7. Pour confirmer l'heure courante ou l'heure définie au point 6, appuyez sur la touche :



L'afficheur visualise :



ENTRER NUMERO

8. Composez le numéro du destinataire directement sur le pavé numérique du fax, en appuyant sur les touches :



9. Si vous le souhaitez, vous pouvez rechercher le numéro du destinataire dans le carnet d'adresses (consultez le paragraphe "**Programmation du carnet d'adresses**").

Pour cela, effectuez les opérations suivantes :

1. Appuyez sur la touche .
2. Appuyez sur les touches  pour rechercher le numéro désiré.
ou bien
1. Appuyez sur la touche de la lettre initiale du nom que vous recherchez. Le télécopieur effectue la recherche du nom dans l'ordre alphabétique.

10. Appuyez sur la touche :



Le fax vous invite à introduire un autre numéro :

ENTRER NUMERO

Si vous désirez émettre l'original à plusieurs destinataires, répétez les deux points précédents pour chaque destinataire.

En revanche, si vous ne désirez émettre l'original qu'à un seul destinataire, passez directement au point suivant sans introduire d'ultérieurs numéros.

11. Appuyez sur la touche :



L'afficheur visualise :

IMPRIMER PROG.

OUI 

12. Pour sélectionner l'autre option, "IMPRIMER PROG. - NON", appuyez sur les touches :



13. Pour confirmer votre choix, appuyez sur la touche :



Dans les deux cas, l'afficheur visualise :

CONFIRMER PARAM.

OUI 

14. Pour sélectionner l'autre option, "CONFIRMER PARAM. - NON", appuyez sur les touches :



15. Pour confirmer votre choix, appuyez sur la touche :



Si vous avez choisi "CONFIRMER PARAM. - OUI", le fax termine la procédure, et l'afficheur visualise le message "AUTOMAT. 00" sur la ligne supérieure ("AUTOMAT." pour le **modèle de base**) et le message "EMI.DEPUIS MEM." sur la ligne inférieure.

Si vous avez choisi "CONFIRMER PARAM. - NON", le fax vous permet de modifier les paramètres précédemment définis (numéro du correspondant, heure d'émission, etc.).

R E M A R Q U E

En cas de **coupure de courant**, l'émission depuis la mémoire programmée est annulée.

MODIFICATION/REPETITION/ANNULATION D'UNE EMISSION DEPUIS LA MEMOIRE DEJA PROGRAMMEE

1. Appuyez sur la touche :



L'afficheur visualise :

MENU

CONF. RECEPTION 

2. Appuyez sur les touches :



jusqu'à ce que l'afficheur visualise :

MENU

EMI.DEPUIS MEM. 

3. Appuyez sur la touche :



L'afficheur visualise :

EMI.DEPUIS MEM.

PROGRAMMER 

4. Appuyez sur les touches :



jusqu'à ce que l'afficheur visualise :

EMI.DEPUIS MEM.

MODIFIER 

Vous pouvez choisir l'une des options suivantes :

EMI.DEPUIS MEM. - MODIFIER - Pour modifier le numéro du destinataire ou l'heure d'exécution de l'émission.

EMI.DEPUIS MEM. - IMPRIMER PROG. - Pour imprimer les paramètres relatifs à l'émission depuis la mémoire. Au terme de l'impression, le fax retourne automatiquement à l'état d'attente initial.

EMI.DEPUIS MEM. - ANNULER - Pour annuler la programmation. Le fax retourne à l'état d'attente initial.

5. Pour visualiser l'une des options disponibles, appuyez sur les touches :



6. Pour confirmer votre choix, appuyez sur la touche :



Si vous avez sélectionné "EMI.DEPUIS MEM. - MODIFIER", l'afficheur visualise :

ENTRER HEURE

HH:MM

Suivez ensuite la procédure "**Emission d'un original depuis la mémoire**" à partir du point 6.

RECEPTION

Sur votre fax, vous pouvez programmer **quatre modes distincts** de réception des documents :

- **Réception manuelle** : ce mode de réception est indiqué lorsque vous êtes **présent** et que vous pouvez répondre personnellement aux appels.
- **Réception automatique** : ce mode de réception convient si vous êtes **absent**, mais que vous désirez tout de même recevoir des documents. Il s'agit du mode de réception prédéfini sur le fax.
- **Réception Téléphone / Fax - réception automatique avec reconnaissance du type d'appel** : dans ce mode de réception, après un certain nombre de sonneries (la valeur prédéfinie est 2 sonneries), le fax se connecte à la ligne téléphonique et peut reconnaître si l'appel provient d'un fax ou d'un téléphone.
- **Réception Répondeur / Fax - réception avec répondeur automatique (modèle avec répondeur automatique intégré et modèle de base avec répondeur automatique externe)** : dans ce type de réception, le répondeur reçoit l'appel, enregistre le message éventuel de l'interlocuteur et, si ce dernier désire vous transmettre un document, permet au fax de le recevoir. Consultez le chapitre "**Le répondeur automatique**".

CHOIX DU MODE DE RECEPTION

1. Appuyez sur la touche :



L'afficheur visualise :

MENU

CONF. RECEPTION ◆

2. Appuyez sur la touche :



L'afficheur visualise :

CONF. RECEPTION

MODE RECEPTION ◆

3. Appuyez sur la touche :



L'afficheur visualise :

MODE RECEPTION

AUTOMAT. ◆

4. Pour visualiser les autres options disponibles, "MODE RECEPTION - MANUELLE", "MODE RECEPTION - TEL./FAX" et "MODE RECEPTION - REP./FAX" (**modèle avec répondeur automatique intégré et modèle de base avec répondeur automatique externe**), appuyez sur les touches :



5. Pour confirmer votre choix, appuyez sur la touche :



6. Pour replacer le fax dans l'état d'attente initial, appuyez sur la touche :



7. En revanche, pour revenir à la fonction précédente, appuyez sur la touche :



REMARQUE

Pour **pouvoir activer le mode de réception avec répondeur automatique**, vous devez d'abord **enregistrer l'ANNONCE 1** (consultez le chapitre "**Le répondeur automatique**").

FONCTIONNEMENT DES DIFFERENTS MODES DE RECEPTION

RECEPTION MANUELLE

1. Dès que le téléphone sonne, décrochez le combiné pour prendre la ligne.



L'afficheur visualise :

EN LIGNE

2. Lorsque vous entendez la tonalité du fax ou lorsque l'interlocuteur vous invite à recevoir, appuyez sur la touche :



L'afficheur visualise :

CONNEXION...

3. Raccrochez le combiné.



Le fax commence à recevoir, et l'afficheur visualise des informations sur la réception en cours, comme le numéro du fax de l'interlocuteur ou, s'il a été programmé, son nom.

Au terme de la réception, l'afficheur visualise pendant quelques secondes le message "REC. TERMINEE", et il visualise ensuite l'état d'attente initial.

RECEPTION AUTOMATIQUE

Après deux sonneries, le fax se prépare à recevoir. La réception se déroule comme indiqué pour la réception manuelle.

RECEPTION TELEPHONE / FAX - RECEPTION AUTOMATIQUE AVEC RECONNAISSANCE DU TYPE D'APPEL

Dans ce mode de réception, le comportement du fax dépend de la provenance de l'appel :

- Si l'appel provient d'un autre fax, après deux sonneries, votre fax se prépare automatiquement à recevoir.
- Si l'appel provient d'un téléphone, après deux sonneries, votre fax émet un signal sonore pendant 20 secondes et l'afficheur visualise "DECR. COMBINE". Si vous ne décrochez pas le combiné dans les 20 secondes, votre fax se prépare automatiquement à recevoir.

Si vous décrochez le combiné avant que le fax ne se connecte à la ligne téléphonique, et si vous entendez les tonalités de ligne, effectuez les opérations suivantes :

1. Appuyez sur la touche :



2. Raccrochez le combiné.



R E M A R Q U E

Pour interrompre une réception en cours (quel que soit son type), appuyez sur la touche . Le fax retourne à l'état d'attente initial.

LE CARNET D'ADRESSES

Le fax est en mesure de **mémoriser un nombre considérable de numéros**, associés à des noms, en créant ainsi un véritable **agenda télématique**, qui non seulement vous permet d'accélérer les procédures, mais également d'éliminer les risques d'erreur durant l'introduction des numéros.

A chaque numéro du carnet d'adresses, vous pouvez associer l'une des 4 sonneries disponibles, pour faciliter ultérieurement l'identification de la personne qui vous appelle (pour tous les nouveaux numéros insérés, la sonnerie par défaut est la numéro 1).

En outre, le numéro de téléphone ou de fax associé à chacune des **10 touches numériques** (0-9) peut être **sélectionné rapidement**, en appuyant pendant plus d'une seconde sur la touche correspondante.

PROGRAMMATION DU CARNET D'ADRESSES

1. Appuyez sur la touche :



L'afficheur visualise :

MENU
CONF. RECEPTION ◆

2. Appuyez sur les touches :



jusqu'à ce que l'afficheur visualise :

MENU
CARNET ADRESSES ◆

3. Appuyez sur la touche :



L'afficheur visualise :

CARNET ADRESSES
NOUVEAU NUMERO ◆

4. Appuyez sur la touche :



L'afficheur visualise :

ENTRER POSITION
{00-99} 00

5. Choisissez la position de mémorisation du numéro de téléphone ou de fax (par exemple 01).

Pour cela, appuyez sur les touches :



6. Pour confirmer votre choix, appuyez sur la touche :



L'afficheur visualise :

01:ENTRER NUMERO

—

Si un numéro est déjà mémorisé sous la position 01, le fax visualise "DEJA PROGRAMME".

7. Composez le numéro de téléphone ou de fax.

Pour cela, appuyez sur les touches :



8. Pour laisser un espace, corriger une erreur de frappe ou insérer un caractère ou un symbole spécial, procédez comme expliqué au paragraphe "**Définition du nom et du numéro de fax**", du chapitre "**Utilisation immédiate**".

9. Pour confirmer votre choix, appuyez sur la touche :



L'afficheur visualise :

01:ENTRER NOM

—

10. Entrez le nom du correspondant (16 caractères au maximum) : la procédure est identique à celle d'introduction de votre propre nom (consultez le paragraphe "**Définition du nom et du numéro de fax**", du chapitre "**Utilisation immédiate**").

11. Pour confirmer votre choix, appuyez sur la touche :



L'afficheur visualise :

TYPE DE SONNERIE

SONN. TYPE 1 ◆

12. Pour visualiser les autres sonneries disponibles, "SONN. TYPE 2", "SONN. TYPE 3" et "SONN. TYPE 4", appuyez sur les touches :



Lorsque vous passez d'une sonnerie à l'autre, le télécopieur émet la mélodie correspondante pendant quelques secondes.

13. Pour confirmer votre choix, appuyez sur la touche :



L'afficheur visualise :

CARNET ADRESSES

NOUVEAU NUMERO ◆

A ce niveau, vous pouvez soit **interrompre** la procédure, soit **programmer un autre numéro**.

14. Pour interrompre la procédure, appuyez sur la touche :



15. Pour programmer un autre numéro, répétez la procédure à partir du point 4.

16. En revanche, pour revenir à la fonction précédente, appuyez sur la touche :



MODIFICATION D'UN NUMERO DU CARNET D'ADRESSES

1. Appuyez sur la touche :



L'afficheur visualise :

MENU
CONF. RECEPTION ◆

2. Appuyez sur les touches :



jusqu'à ce que l'afficheur visualise :

MENU
CARNET ADRESSES ◆

3. Appuyez sur la touche :



L'afficheur visualise :

CARNET ADRESSES
NOUVEAU NUMERO ◆

4. Appuyez sur les touches :



jusqu'à ce que l'afficheur visualise :

CARNET ADRESSES
MODIFIER ◆

5. Pour confirmer votre choix, appuyez sur la touche :



L'afficheur visualise le numéro, et éventuellement le nom, associé à la première des 100 positions disponibles (00-99), précédemment mémorisées.

6. Pour rechercher le numéro de téléphone ou le nom à modifier, effectuez les opérations suivantes :

1. Appuyez sur les touches ◆ jusqu'à ce que le numéro ou le nom désiré soit visualisé sur l'afficheur. ou bien

2. Appuyez sur la touche de la lettre initiale du nom que vous recherchez. Le télécopieur effectue la recherche du nom dans l'ordre alphabétique.

7. Pour confirmer votre choix, appuyez sur la touche :



A ce niveau, pour modifier le numéro, répétez la procédure "**Programmation du carnet d'adresses**" à partir du point 7.

SUPPRESSION D'UN NUMERO DU CARNET D'ADRESSES

1. Appuyez sur la touche :



L'afficheur visualise :

MENU
CONF. RECEPTION ◆

2. Appuyez sur les touches :



jusqu'à ce que l'afficheur visualise :

MENU
CARNET ADRESSES ◆

3. Appuyez sur la touche :



L'afficheur visualise :

CARNET ADRESSES
NOUVEAU NUMERO ◆

4. Appuyez sur les touches :



jusqu'à ce que l'afficheur visualise :

CARNET ADRESSES
EFFACER ◆

5. Pour confirmer votre choix, appuyez sur la touche :



L'afficheur visualise le numéro, et éventuellement le nom, associé à la première des 100 positions disponibles (00-99), précédemment mémorisées.

6. Pour rechercher le numéro de téléphone ou le nom à supprimer, effectuez les opérations suivantes :

1. Appuyez sur les touches ◆ jusqu'à ce que le numéro ou le nom désiré soit visualisé sur l'afficheur. ou bien

2. Appuyez sur la touche de la lettre initiale du nom que vous recherchez. Le télécopieur effectue la recherche du nom dans l'ordre alphabétique.

7. Appuyez sur la touche :



L'afficheur visualise :

EFFACER ?
NON ◆

8. Pour sélectionner l'autre option, "EFFACER ? - OUI", appuyez sur les touches :



9. Pour confirmer votre choix et supprimer le numéro, appuyez sur la touche :



L'afficheur visualise :

CARNET ADRESSES
EFFACER ◆

A ce niveau, vous pouvez soit interrompre la procédure, soit supprimer un autre numéro.

10. Pour interrompre la procédure, appuyez sur la touche :



11. Pour supprimer un autre numéro, répétez la procédure à partir du point 5.

12. En revanche, pour revenir à la fonction précédente, appuyez sur la touche :



IMPRESSION DES DONNEES DU CARNET D'ADRESSES

1. Appuyez sur la touche :



L'afficheur visualise :

MENU
CONF. RECEPTION ◆

2. Appuyez sur les touches :



jusqu'à ce que l'afficheur visualise :

MENU
CARNET ADRESSES ◆

3. Appuyez sur la touche :



L'afficheur visualise :

CARNET ADRESSES
NOUVEAU NUMERO ◆

4. Appuyez sur les touches :



jusqu'à ce que l'afficheur visualise :

CARNET ADRESSES
IMP. CARNET AD. ◆

5. Pour confirmer votre choix, appuyez sur la touche :



Au terme de l'impression, le fax retourne automatiquement à l'état d'attente initial.

EMISSION APRES RECHERCHE DANS LE CARNET D'ADRESSES

Si vous ne vous souvenez plus de la position associée à un numéro donné, vous pouvez tout de même lancer une émission, en consultant le carnet d'adresses de la façon suivante :

1. Insérez l'original dans le dispositif d'introduction automatique (ADF). Sur la ligne supérieure, l'afficheur visualise le message suivant :

DOCUMENT PRET

Sur la ligne inférieure, l'afficheur visualise la valeur initiale du type de contraste : "NORMAL".

La valeur initiale du type de résolution est la suivante : (Standard).

Si vous le souhaitez, modifiez les valeurs de contraste et de résolution, en suivant les procédures décrites précédemment.

2. Appuyez sur la touche :



L'afficheur visualise le numéro de fax ou de téléphone, et éventuellement le nom, associé à la première des 100 positions disponibles (00-99), précédemment mémorisées.

3. Pour rechercher le numéro de fax ou le nom du correspondant auquel vous désirez émettre l'original, effectuez les opérations suivantes :

1. Appuyez sur les touches jusqu'à ce que le numéro ou le nom désiré soit visualisé sur l'afficheur. ou bien
2. Appuyez sur la touche de la lettre initiale du nom que vous recherchez. Le télécopieur effectue la recherche du nom dans l'ordre alphabétique.

4. Pour lancer l'émission, appuyez sur la touche :



EMISSION A L'AIDE DE LA METHODE LA PLUS RAPIDE

1. Insérez l'original dans le dispositif d'introduction automatique (ADF). Sur la ligne supérieure, l'afficheur visualise le message suivant :

DOCUMENT PRET

Sur la ligne inférieure, l'afficheur visualise la valeur initiale du type de contraste : "NORMAL".

La valeur initiale du type de résolution est la suivante : (Standard).

Si vous le souhaitez, modifiez les valeurs de contraste et de résolution, en suivant les procédures décrites précédemment.

2. Appuyez, pendant plus d'une seconde, sur la touche numérique (0-9) associée au numéro de fax auquel vous désirez émettre l'original (par exemple



L'afficheur visualise le numéro de fax associé à cette touche (consultez le paragraphe "**Programmation du carnet d'adresses**"). Si vous avez également programmé un nom, l'afficheur le visualise.

3. Au terme de la numérotation, l'émission est exécutée normalement.

IMPRESSION DES RAPPORTS ET DES LISTES

LES RAPPORTS

Les rapports imprimés par le fax vous offrent la possibilité de vérifier le résultat de toutes les opérations effectuées (émissions et réceptions) et le volume des documents gérés, et vous fournissent d'autres informations utiles.

Le fax imprime les rapports suivants :

- **Rapport de coupure de secteur** : ce rapport est toujours imprimé de façon automatique, et si la mémoire contient des documents, à la suite d'une coupure de secteur.

Au rétablissement des conditions de fonctionnement, le fax imprime automatiquement un rapport indiquant le nombre des pages perdues (c'est-à-dire les pages qui étaient contenues dans la mémoire avant la coupure de secteur). Dans ce cas, nous vous conseillons d'imprimer le journal d'activités, pour identifier le numéro ou le nom de la personne qui vous a envoyé les documents perdus.

- **Journal d'activités** : ce rapport contient des informations sur les **42 dernières opérations** effectuées (émissions et réceptions). Le fax conserve ces informations en mémoire, et les **imprime** soit **automatiquement** après la trente-deuxième opération, soit **sur votre demande**.
- **Rapport de dernière émission** : ce rapport contient des informations concernant la **dernière émission**, et peut être **imprimé**, par l'intermédiaire d'une programmation adéquate, soit **automatiquement** au terme de chaque émission, soit **uniquement sur votre demande**.
- **Rapport de non émission** : ce rapport contient des informations sur la **dernière émission**, mais il n'est **imprimé de façon automatique que si l'émission a échoué**. Le fax est prédisposé pour l'impression automatique de ce type de rapport. Pour désactiver cette impression, consultez le paragraphe correspondant.
- **Rapport de dernière multidiffusion** : ce rapport contient des informations concernant la **dernière multidiffusion**, et peut être **imprimé** soit **automatiquement** au terme de chaque multidiffusion, soit **uniquement sur votre demande**.

INTERPRETATION DES RAPPORTS

• Act.n°	Numéro progressif des transactions effectuées (émissions et réceptions).
• Type	Type d'activité : EMISSION ou EMISSION ECM pour l'émission. RECEPTION, RECEPTION ECM ou REC. RELEVÉ pour la réception.
• N°doc.	Numéro de référence du document mémorisé (ce numéro est assigné directement par le télécopieur).
• Numéro sélectionné	Numéro du fax du correspondant.
• Nom	Nom du correspondant que vous avez appelé. Ce nom n'est imprimé que si vous l'avez mémorisé dans le carnet d'adresses. Ce champ n'apparaît pas dans le journal d'activités.
• Identification reçue	Numéro (et éventuellement nom) du correspondant. Ce numéro correspond au numéro que vous avez composé uniquement si le destinataire a programmé correctement son numéro de fax. Dans le cas contraire, le numéro peut être différent ou peut même ne pas être imprimé.
• Date/heure	Date et heure auxquelles la transaction a été effectuée.
• Durée	Durée de la transaction (en minutes et secondes).
• Pages	Nombre total des pages émises/reçues.
• Résul.	Résultat de la transaction : - OK : si la transaction a réussi. - CODE D'ERREUR XX : si l'opération a échoué à cause du problème indiqué par le code d'erreur (consultez le paragraphe " Les codes d'erreur ", du chapitre " Problèmes et solutions ").

ACTIVATION/DESACTIVATION DE L'IMPRESSION AUTOMATIQUE DES RAPPORTS D'EMISSION ET DE NON EMISSION

1. Appuyez sur la touche :



L'afficheur visualise :

MENU
CONF. RECEPTION ◆

2. Appuyez sur les touches :



jusqu'à ce que l'afficheur visualise :

MENU
CONFIG. FAX ◆

3. Appuyez sur la touche :



L'afficheur visualise :

CONFIG. FAX
DATE ET HEURE ◆

4. Appuyez sur les touches :



jusqu'à ce que l'afficheur visualise :

CONFIG. FAX
AUTRES PARAM. ◆

5. Appuyez sur la touche :



L'afficheur visualise :

AUTRES PARAM.
ECM ◆

6. Appuyez sur les touches :



jusqu'à ce que l'afficheur visualise :

AUTRES PARAM.
RAPPORT EMI. ◆

7. Appuyez sur la touche :



L'afficheur visualise :

RAPPORT EMI.
EMISS. ECHOUÉE ◆

Vous pouvez choisir l'une des options suivantes : "RAPPORT EMI. - TOUJOURS" ou "RAPPORT EMI. - NON".
RAPPORT EMI. - EMISS. ECHOUÉE - Le fax n'imprimera automatiquement un rapport qu'après chaque émission échouée.

RAPPORT EMI. - TOUJOURS - Le fax imprimera automatiquement un rapport au terme de chaque émission (indépendamment de son résultat).

RAPPORT EMI. - NON - Le fax n'imprimera aucun rapport.

8. Pour visualiser l'une des options disponibles, appuyez sur les touches :



9. Pour confirmer votre choix, appuyez sur la touche :



10. Pour replacer le fax dans l'état d'attente initial, appuyez sur la touche :



11. En revanche, pour revenir à la fonction précédente, appuyez sur la touche :



IMPRESSION SUR DEMANDE DU RAPPORT D'EMISSION, DU JOURNAL D'ACTIVITES, DU RAPPORT DE MULTIDIFFUSION ET DU RAPPORT D'IDENTIFICATION DES APPELANTS

1. Appuyez sur la touche :



L'afficheur visualise :

MENU
CONF. RECEPTION ◆

2. Appuyez sur les touches :



jusqu'à ce que l'afficheur visualise :

MENU
IMP. RAPPORTS ◆

3. Appuyez sur la touche :



L'afficheur visualise :

IMP. RAPPORTS
RAP. DERN. EMI. ◆

Vous pouvez choisir l'une des options suivantes : "IMP. RAPPORTS - DERN.MULTIDIFF.", "IMP. RAPPORTS - JOURN.ACTIVITES" ou "IMP. RAPPORTS - LISTE APPELANTS".

4. Pour visualiser l'une des options disponibles, appuyez sur les touches :



5. Pour confirmer votre choix, appuyez sur la touche :



Au terme de l'impression, le fax retourne automatiquement à l'état d'attente initial.

LES LISTES

Vous pouvez à tout moment obtenir une **impression des listes complètes des paramètres d'installation, des paramètres de configuration et des numéros exclus**, ainsi qu'une **impression des données mémorisées dans le carnet d'adresses**.

L'impression des listes des paramètres d'installation et de configuration vous permet d'obtenir un compte rendu mis à jour des valeurs prédéfinies et des valeurs que vous avez programmées pour adapter le fax à vos exigences.

IMPRESSION DE LA LISTE DES PARAMETRES D'INSTALLATION

1. Appuyez sur la touche :



L'afficheur visualise :

MENU
CONF. RECEPTION ◆

2. Appuyez sur les touches :



jusqu'à ce que l'afficheur visualise :

MENU
INSTALLATION ◆

3. Appuyez sur la touche :



L'afficheur visualise :

INSTALLATION
NOM EMETTEUR ◆

4. Appuyez sur les touches :



jusqu'à ce que l'afficheur visualise :

INSTALLATION
IMP. INSTALL. ◆

5. Pour confirmer votre choix, appuyez sur la touche :



Au terme de l'impression, le fax retourne automatiquement à l'état d'attente initial.

IMPRESSION DE LA LISTE DES PARAMETRES DE CONFIGURATION

1. Appuyez sur la touche :



L'afficheur visualise :

MENU
CONF. RECEPTION ◆

2. Appuyez sur les touches :



jusqu'à ce que l'afficheur visualise :

MENU
CONFIG. FAX ◆

3. Appuyez sur la touche :



L'afficheur visualise :

CONFIG. FAX
DATE ET HEURE ◆

4. Appuyez sur les touches :



jusqu'à ce que l'afficheur visualise :

CONFIG. FAX
IMPRIMER CONF. ◆

5. Pour confirmer votre choix, appuyez sur la touche :



Au terme de l'impression, le fax retourne automatiquement à l'état d'attente initial.

IMPRESSION DE LA LISTE DES PARAMETRES DE CONFIGURATION DE LA RECEPTION

1. Appuyez sur la touche :



L'afficheur visualise :

MENU
CONF. RECEPTION ◆

2. Appuyez sur la touche :



L'afficheur visualise :

CONF. RECEPTION
MODE RECEPTION ◆

3. Appuyez sur les touches :



jusqu'à ce que l'afficheur visualise :

CONF. RECEPTION
IMPRIMER CONF. ◆

4. Pour confirmer votre choix, appuyez sur la touche :



Au terme de l'impression, le fax retourne automatiquement à l'état d'attente initial.

IMPRESSION DE LA LISTE DES NUMEROS EXCLUS

Le fax, après une programmation adéquate (consultez le paragraphe "**Programmation de la liste des numéros exclus**", du chapitre "**Opérations plus sophistiquées**"), est en mesure d'effectuer une restriction sur une série de correspondants, desquels vous ne souhaitez recevoir aucun document. Grâce à cette fonction, vous pourrez éviter de recevoir des documents non désirés : publicités, documents de propagande, etc. Pour bénéficier de cette fonction, vous devez mémoriser les numéros non désirés dans une liste : ainsi, vous ne recevrez aucun document en provenance des correspondants inclus dans cette liste (consultez le paragraphe "**Impression de la liste des numéros exclus**", du chapitre "**Opérations plus sophistiquées**").

IMPRESSION DES DONNEES MEMORISEES DANS LE CARNET D'ADRESSES

Comme décrit précédemment, vous pouvez imprimer la liste des numéros de téléphone et de fax mémorisés dans le carnet d'adresses (consultez les paragraphes "**Programmation du carnet d'adresses**" et "**Impression des données du carnet d'adresses**").

LE REPONDEUR AUTOMATIQUE

Si vous avez acheté le modèle de fax doté d'un **répondeur automatique intégré**, vous pouvez bénéficier de toutes les fonctions offertes par les répondeurs automatiques externes. Par conséquent, vous pouvez effectuer les opérations suivantes :

- **Enregistrer des annonces**, qui seront **automatiquement reproduites** en votre absence pour inviter vos correspondants à laisser un message ou à rappeler.
- **Enregistrer des messages mémo.**
- **Ecouter les annonces.**
- **Remplacer les annonces.**
- **Enregistrer les messages** laissés par vos correspondants en votre absence, de façon à éviter la perte des **appels** qui vous sont adressés.
- **Ecouter les messages mémo et les messages enregistrés.**
- **Effacer les messages mémo et les messages enregistrés.**
- **Transférer les messages sur un téléphone distant.**
- **Commander à distance le répondeur.**

La **capacité d'enregistrement** du répondeur dépend de la capacité de la mémoire disponible (30 minutes) : cette capacité peut diminuer en fonction de la quantité de pages enregistrées dans la mémoire. La **durée des messages peut être programmée**, et les valeurs prévues sont **30 et 60 secondes** (consultez le paragraphe "**Programmation de la durée des messages mémo et messages en entrée**").

ACTIVATION DU REPONDEUR AUTOMATIQUE

Le répondeur ne peut être activé qu'après l'enregistrement de l'annonce 1 (consultez le paragraphe "**Les annonces et les messages mémo**", et en particulier "**Enregistrement de l'annonce 1**").

En outre, le fax doit également se trouver dans le mode de réception "**REP./FAX**" (consultez le paragraphe "**Choix du mode de réception**", de la section "**Réception**").

Lorsque le fax est prédisposé pour le mode de réception "**REP./FAX**", il se prépare automatiquement à recevoir lorsque l'appel provient d'un autre fax, et il évite ainsi la perte des documents qui vous sont adressés.

LE TABLEAU DE BORD DU REPONDEUR

Touches exclusives du modèle avec répondeur :

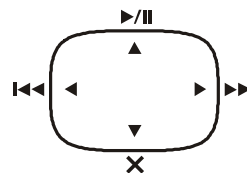

▶/|| Pour lancer l'écoute des messages et des messages mémo. En présence de messages ou de messages mémo non encore écoutés, cette touche ne lance l'écoute que de ces derniers, à partir du premier non écouté. Pour interrompre momentanément l'écoute des messages et des messages mémo. Pour reprendre l'écoute, appuyez de nouveau sur cette touche.

▶▶ Pour lancer l'enregistrement des messages mémo. Pour passer, durant l'écoute des messages et des messages mémo, au début du message ou du message mémo suivant.

◀◀ Pour revenir, durant l'écoute des messages et des messages mémo, au message ou au message mémo précédent.

X (**ANNULER**)
Pour effacer les messages et les messages mémo déjà écoutés.

●
TEMOIN LUMINEUX (MESSAGES)
Allumé : indique que la mémoire contient des **messages** ou des **messages mémo déjà écoutés**.

Clignotant : indique que la mémoire contient des **messages** ou des **messages mémo non encore écoutés**.

Eteint : indique que la mémoire ne contient aucun **message** ni **message mémo**.

Touches nécessaires pour l'utilisation du répondeur automatique :

M Pour accéder au menu de configuration du répondeur.

◆ Pour sélectionner les différents sous-menus.
Pour choisir les options disponibles d'une valeur ou d'un paramètre.

▶ Pour lancer l'enregistrement et l'écoute.
Pour confirmer la sélection du menu de configuration du répondeur, des sous-menus, des paramètres et des valeurs correspondantes, et pour passer à l'étape suivante.

⏏ Pour interrompre l'enregistrement et l'écoute.
Pour interrompre la programmation en cours.
Pour replacer le fax dans l'état d'attente initial.



Pour effacer des définitions erronées sur l'afficheur.
 Pour retourner, durant la programmation des fonctions,
 à la fonction précédente.

FONCTIONS DE SECURITE ET ACCES

Pour pouvoir commander à distance le répondeur automatique (sauf pour laisser des messages), vous devez programmer un **code numérique** à quatre chiffres, que vous pouvez modifier ou supprimer à tout moment (consultez le paragraphe "**Modification/suppression du code d'accès au répondeur automatique**").

Ce même code peut être utilisé pour effectuer les opérations suivantes :

- **Empêcher** aux personnes non autorisées **d'écouter en mode local les messages** qui vous sont adressés, et **empêcher** aux personnes non autorisées **de modifier en mode local les paramètres de configuration** du répondeur que vous avez définis (consultez le paragraphe "**Activation/désactivation en mode local de l'accès au répondeur automatique**").

PROGRAMMATION DU CODE D'ACCES AU REPONDEUR AUTOMATIQUE

1. Appuyez sur la touche :



L'afficheur visualise :

MENU
CONF. RECEPTION ◆

2. Appuyez sur les touches :



jusqu'à ce que l'afficheur visualise :

MENU
CONF. REPONDEUR ◆

3. Appuyez sur la touche :



L'afficheur visualise :

CONF. REPONDEUR
MSG H-PARLEUR ◆

4. Appuyez sur les touches :



jusqu'à ce que l'afficheur visualise :

CONF. REPONDEUR
SECURITE ◆

5. Appuyez sur la touche :



L'afficheur visualise :

SECURITE
DEF. CODE ACCES ◆

6. Appuyez sur la touche :



L'afficheur visualise :

DEF. CODE ACCES
{0-9}:

7. Composez le code, par exemple "0001", en appuyant sur les touches :



L'afficheur visualise :

DEF. CODE ACCES
{0-9}: 0001

8. Pour confirmer la programmation, appuyez sur la touche :



9. Pour replacer le fax dans l'état d'attente initial, appuyez sur la touche :



10. En revanche, pour revenir à la fonction précédente, appuyez sur la touche :



MODIFICATION/SUPPRESSION DU CODE D'ACCES AU REPONDEUR AUTOMATIQUE

1. Appuyez sur la touche :



L'afficheur visualise :

MENU
CONF. RECEPTION ◆

2. Appuyez sur les touches :



jusqu'à ce que l'afficheur visualise :

MENU
CONF. REPONDEUR ◆

3. Appuyez sur la touche :



L'afficheur visualise :

CONF. REPONDEUR
MSG H-PARLEUR ◆

4. Appuyez sur les touches :



jusqu'à ce que l'afficheur visualise :

CONF. REPONDEUR
SECURITE ◆

5. Appuyez sur la touche :



L'afficheur visualise :

SECURITE
DEF. CODE ACCES ◆

6. Appuyez sur la touche :



L'afficheur visualise le code défini précédemment, par exemple "1234" :

DEF. CODE ACCES
(0-9): 1234

7. Pour modifier le code, pour chaque chiffre que vous souhaitez remplacer, appuyez sur la touche :



Ensuite, frappez le nouveau chiffre.

8. En revanche, pour supprimer complètement le code, maintenez enfoncée la touche :



L'afficheur visualise :

DEF. CODE ACCES
(0-9):

9. Pour confirmer la programmation, appuyez sur la touche :



10. Pour replacer le fax dans l'état d'attente initial, appuyez sur la touche :



11. En revanche, pour revenir à la fonction précédente, appuyez sur la touche :



ACTIVATION/DESACTIVATION EN MODE LOCAL DE L'ACCES AU REPONDEUR AUTOMATIQUE

Suivez la procédure "Programmation du code d'accès au répondeur automatique" jusqu'au point 5, et effectuez ensuite les opérations suivantes :

1. Appuyez sur les touches :



jusqu'à ce que l'afficheur visualise :

SECURITE
BLOQUER ACCES ◆

2. Appuyez sur la touche :



L'afficheur visualise :

BLOQUER ACCES
NON ◆

3. Pour empêcher aux personnes non autorisées d'écouter les messages enregistrés sur le répondeur, appuyez sur les touches :



L'afficheur visualise :

BLOQUER ACCES
OUI ◆

4. Pour confirmer la programmation, appuyez sur la touche :



5. Pour replacer le fax dans l'état d'attente initial, appuyez sur la touche :



6. En revanche, pour revenir à la fonction précédente, appuyez sur la touche :



LES ANNONCES ET LES MESSAGES MEMO

Vous pouvez enregistrer différents types d'annonce :

- **ANNONCE 1** : cette annonce, d'une **durée** maximale de **20 secondes**, invite le correspondant à laisser un message sur le répondeur. Par exemple :
"Vous avez composé le numéro de ... Actuellement nous sommes absents. Vous pouvez laisser un message après le signal sonore ou appuyer sur la touche d'envoi de votre fax si vous souhaitez envoyer un document. Merci."
- **ANNONCE 2** : cette annonce, d'une **durée** maximale de **10 secondes**, peut être enregistrée pour les cas suivants :
 - Lorsque vous êtes **absent**, et que par conséquent vous avez sélectionné le mode de réception "**REP./FAX**", cette annonce peut avertir le correspondant que le répondeur ne peut pas recevoir de messages parce que la mémoire est pleine. Par exemple :
"Je n'accepte momentanément que les télécopies. Pour converser, rappelez plus tard."
 - Lorsque vous êtes **présent**, mais que vous avez sélectionné le mode de réception "**TEL./FAX**", cette annonce peut demander au correspondant de ne pas raccrocher. Par exemple :
"Patientez s'il vous plaît."
- **ANNONCE 3 (ANNONCE DE TRANSFERT)** : cette annonce, d'une **durée** maximale de **10 secondes**, vous avertit sur un **téléphone distant que le répondeur contient des messages** que vous n'avez pas encore écoutés. Pour activer le transfert des messages non encore écoutés, vous devez effectuer les opérations suivantes :
 - Programmez le répondeur automatique de façon adéquate (consultez le paragraphe "**Transfert des messages en entrée et des messages mémo sur un téléphone distant**").
 - Activez les fonctions qui vous permettent de commander à distance le répondeur (consultez le paragraphe "**Commande à distance du répondeur automatique**").
- **MESSAGE MEMO** : ce message, dont la **durée peut être programmée (30 ou 60 secondes)**, permet d'enregistrer des informations de caractère personnel. Bien entendu, ce type de message n'est jamais émis lorsqu'un correspondant vous appelle.

ENREGISTREMENT DE L'ANNONCE 1

1. Appuyez sur la touche :



L'afficheur visualise :









MENU
CONF. RECEPTION ◆

2. Appuyez sur les touches :



jusqu'à ce que l'afficheur visualise :

MENU
CONF. REPONDEUR ◆

3. Appuyez sur la touche :
 L'afficheur visualise :
CONF. REPONDEUR
MSG H-PARLEUR ◆
4. Appuyez sur les touches :
 jusqu'à ce que l'afficheur visualise :
CONF. REPONDEUR
ANNONCE 1 ◆
5. Appuyez sur la touche :
 L'afficheur visualise :
ANNONCE 1
ECOUTE ◆
6. Appuyez sur les touches :
 jusqu'à ce que l'afficheur visualise :
ANNONCE 1
ENREGISTREMENT ◆
7. Appuyez sur la touche :
 L'afficheur visualise :
DECR. COMBINE
8. Décrochez le combiné téléphonique.
 L'afficheur visualise :
<|> POUR ENR.
9. Pour commencer à enregistrer l'annonce, appuyez sur la touche :
 Pour enregistrer votre annonce, vous disposez de 20 secondes (comptées sur l'afficheur) :
 - Si la durée de l'annonce est **inférieure à 20 secondes**, concluez l'enregistrement dès que vous avez terminé de parler, en raccrochant le combiné ou en appuyant sur la touche  ou sur la touche **X**.
 - Le fax vous fait automatiquement écouter l'annonce que vous avez enregistrée.

R E M A R Q U E





Si le **volume** de l'annonce est **trop faible** ou **trop fort**, vous pouvez le régler, durant l'écoute, à l'aide de la touche . Sur la ligne inférieure, l'afficheur visualise le niveau du volume.

ECOUTE DE L'ANNONCE 1

1. Appuyez sur la touche :

L'afficheur visualise :

MENU
CONF. RECEPTION ◆

2. Appuyez sur les touches :
 jusqu'à ce que l'afficheur visualise :
MENU
CONF. REPONDEUR ◆
 3. Appuyez sur la touche :
 L'afficheur visualise :
CONF. REPONDEUR
MSG H-PARLEUR ◆
 4. Appuyez sur les touches :
 jusqu'à ce que l'afficheur visualise :
CONF. REPONDEUR
ANNONCE 1 ◆
 5. Appuyez sur la touche :
 L'afficheur visualise :
ANNONCE 1
ECOUTE ◆
 6. Pour écouter l'annonce 1 enregistrée précédemment, appuyez sur la touche :
 L'afficheur visualise :
ECOUTE
- Au terme de l'écoute, le fax vous propose automatiquement d'enregistrer une nouvelle annonce 1. Ainsi, si vous le désirez, vous pouvez modifier ou remplacer l'annonce précédemment mémorisée, en répétant la procédure d'enregistrement.
7. Pour replacer le fax dans l'état d'attente initial, appuyez sur la touche :
 8. En revanche, pour revenir à la fonction précédente, appuyez sur la touche :

ENREGISTREMENT DE L'ANNONCE 2

Pour enregistrer l'annonce 2, suivez la même procédure que pour l'enregistrement de l'annonce 1, en variant le **point 4** de la façon suivante :

Appuyez sur les touches  jusqu'à ce que l'afficheur visualise :

CONF. REPONDEUR
ANNONCE 2 ◆

R E M A R Q U E

Souvenez-vous que vous ne disposez que de 10 secondes.

ECOUTE DE L'ANNONCE 2

Pour écouter l'annonce 2, suivez la même procédure que pour l'écoute de l'annonce 1, en variant le **point 4** de la façon suivante :

Appuyez sur les touches  jusqu'à ce que l'afficheur visualise :

CONF. REPONDEUR
ANNONCE 2 

EFFACEMENT DE L'ANNONCE 2

1. Appuyez sur la touche :



L'afficheur visualise :

MENU
CONF. RECEPTION 

2. Appuyez sur les touches :



jusqu'à ce que l'afficheur visualise :

MENU
CONF. REPONDEUR 

3. Appuyez sur la touche :



L'afficheur visualise :

CONF. REPONDEUR
MSG H-PARLEUR 

4. Appuyez sur les touches :



jusqu'à ce que l'afficheur visualise :

CONF. REPONDEUR
ANNONCE 2 

5. Appuyez sur la touche :



L'afficheur visualise :

ANNONCE 2
ECOUTE 

6. Appuyez sur les touches :



jusqu'à ce que l'afficheur visualise :

ANNONCE 2
EFFACER 

7. Pour effacer l'annonce 2 enregistrée précédemment, appuyez sur la touche :



L'afficheur visualise :

EFFACER ?
NON 

8. Pour visualiser l'autre valeur disponible, "EFFACER ? - OUI", appuyez sur les touches :



9. Pour confirmer la programmation, appuyez sur la touche :



10. Pour replacer le fax dans l'état d'attente initial, appuyez sur la touche :



ENREGISTREMENT DE L'ANNONCE DE TRANSFERT

Pour enregistrer l'annonce de transfert, suivez la même procédure que pour l'enregistrement de l'annonce 1, en variant le **point 4** de la façon suivante :

Appuyez sur les touches  jusqu'à ce que l'afficheur visualise :

CONF. REPONDEUR
ANNONCE 3 

R E M A R Q U E

Souvenez-vous que vous ne disposez que de 10 secondes.

ECOUTE DE L'ANNONCE DE TRANSFERT

Pour écouter l'annonce de transfert, suivez la même procédure que pour l'écoute de l'annonce 1, en variant le **point 4** de la façon suivante :

Appuyez sur les touches  jusqu'à ce que l'afficheur visualise :

CONF. REPONDEUR
ANNONCE 3 

ENREGISTREMENT D'UN MESSAGE MEMO

Vous pouvez utiliser le répondeur pour enregistrer un ou plusieurs messages mémo personnels. Nous vous rappelons que ces messages sont gérés de la même façon que les messages en entrée.

1. Appuyez sur la touche :



L'afficheur visualise :

ENREG. MSG MEMO
DECR. COMBINE

2. Décrochez le combiné téléphonique.



L'afficheur visualise :

ENREG. MSG MEMO
<|> POUR ENR.

3. Pour commencer l'enregistrement, appuyez sur la touche :



L'afficheur visualise :

ENREGISTREM. 30

R E M A R Q U E

Pour enregistrer les messages mémo, suivez la même procédure que pour les annonces 1 et 2, et souvenez-vous que vous disposez de **30** ou **60 secondes** (consultez le paragraphe "**Programmation de la durée des messages mémo et messages en entrée**" ci-dessous).

PROGRAMMATION DE LA DUREE DES MESSAGES MEMO ET MESSAGES EN ENTREE

1. Appuyez sur la touche :



L'afficheur visualise :

MENU
CONF. RECEPTION ◆

2. Appuyez sur les touches :



jusqu'à ce que l'afficheur visualise :

MENU
CONF. REPONDEUR ◆

3. Appuyez sur la touche :



L'afficheur visualise :

CONF. REPONDEUR
MSG H-PARLEUR ◆

4. Appuyez sur les touches :



jusqu'à ce que l'afficheur visualise :

CONF. REPONDEUR
DUR. MSG ENTREE ◆

5. Appuyez sur la touche :



L'afficheur visualise :

DUR. MSG ENTREE
30 SECONDES ◆

6. Pour visualiser l'autre valeur disponible, "DUR. MSG ENTREE - 60 SECONDES", appuyez sur les touches :



7. Pour confirmer la programmation, appuyez sur la touche :



8. Pour replacer le fax dans l'état d'attente initial, appuyez sur la touche :



9. En revanche, pour revenir à la fonction précédente, appuyez sur la touche :



ECOUTE DES MESSAGES EN ENTREE ET DES MESSAGES MEMO

Si la mémoire du répondeur contient un ou plusieurs messages en entrée ou un ou plusieurs messages mémo que vous n'avez pas encore écoutés, le témoin lumineux (MESSAGES) clignote, et l'afficheur visualise le nombre de messages enregistrés (y compris les messages mémo), par exemple 03 :

REP./FRAX 03
01-Sep-07 10:32

A ce niveau, par l'intermédiaire du haut-parleur ou en soulevant le combiné du téléphone, vous pouvez écouter tous les messages, y compris les messages mémo. Les messages sont enregistrés en mémoire avec une numérotation progressive allant jusqu'à 49, et l'écoute commence à partir du premier message non encore écouté. Durant l'écoute de chaque message, l'afficheur visualise la date et l'heure de réception du message.

Vous pouvez écouter les messages **par l'intermédiaire du haut-parleur** : le fax reproduit les messages en séquence, en les séparant par un bref signal sonore.

Pour cela, appuyez sur la touche :



Vous pouvez également écouter les messages de façon **confidentielle**.

Pour cela, effectuez les opérations suivantes :

1. Appuyez sur la touche :



2. Décrochez le combiné téléphonique.



Au terme de la reproduction du dernier message, le fax émet deux brefs signaux sonores et retourne automatiquement à l'état d'attente initial. Le témoin lumineux (MESSAGES) interrompt son clignotement et reste allumé.

EFFACEMENT DES MESSAGES ET MESSAGES MEMO DEJA ECOUTES

Les messages et les messages mémo ne peuvent être **effacés que durant ou après leur écoute**.

Les messages et les messages mémo que vous n'avez pas encore écoutés ne sont pas effacés. L'effacement complet de la mémoire est par conséquent subordonné à l'écoute préalable de tous les messages et messages mémo.

EFFACEMENT DU MESSAGE OU DU MESSAGE MEMO QUE VOUS ETES EN TRAIN D'ECOUTER

1. Pour lancer l'écoute des messages et des messages mémo, appuyez sur la touche :
▶/|| L'afficheur visualise :
ECOUTE 01 03
01-Sep-07 10:32
2. Pour effacer le message que vous êtes en train d'écouter, appuyez sur la touche :
✗ L'afficheur visualise :
PAUSE
EFFACER/<▽>
3. Pour effacer le message, appuyez sur la touche :
✗
En revanche, pour poursuivre l'écoute, appuyez sur la touche :
 Le répondeur vous propose le message suivant, et l'afficheur visualise :
ECOUTE 01 02
01-Sep-07 10:32
4. Pour effacer le message suivant, appuyez sur la touche :
✗
Procédez de la même façon pour tous les messages que vous désirez supprimer.

R E M A R Q U E

Pour n'effacer aucun message, appuyez sur la touche .

EFFACEMENT DE TOUS LES MESSAGES DEJA ECOUTES

- Supposons que le répondeur contienne 6 messages, dont 3 ont déjà été écoutés :
1. Appuyez sur la touche :
✗ L'afficheur visualise :
EFF.MSG ECOUTES?
NON ◆
 2. Pour visualiser l'autre valeur disponible, "EFF.MSG ECOUTES? - OUI", appuyez sur les touches :
◆
 3. Pour confirmer la programmation, appuyez sur la touche :
 L'afficheur visualise l'état d'attente initial, et le nombre de messages encore mémorisés après l'effacement (03 dans ce cas).





R E M A R Q U E

Pour n'effacer aucun message, appuyez sur la touche .

TRANSFERT DES MESSAGES EN ENTREE ET DES MESSAGES MEMO SUR UN TELEPHONE DISTANT

Si vous le désirez, vous pouvez programmer le répondeur de façon à ce qu'il vous appelle sur un téléphone distant et à une heure précise, pour vous faire entendre les messages non encore écoutés.

En plus de l'heure et du numéro à appeler, vous pouvez également programmer la fréquence du transfert (transfert unique ou quotidien).

1. Appuyez sur la touche :
 L'afficheur visualise :
MENU
CONF. RECEPTION ◆
2. Appuyez sur les touches :
◆ jusqu'à ce que l'afficheur visualise :
MENU
CONF. REPONDEUR ◆
3. Appuyez sur la touche :
 L'afficheur visualise :
CONF. REPONDEUR
MSG H-PARLEUR ◆
4. Appuyez sur les touches :
◆ jusqu'à ce que l'afficheur visualise :
CONF. REPONDEUR
RENOI MESSAGE ◆
5. Appuyez sur la touche :
 L'afficheur visualise :
RENOI MESSAGE
PROGRAMMER ◆
6. Pour visualiser les autres modalités disponibles, "RENOI MESSAGE - ANNULER" et "RENOI MESSAGE - MODIFIER", appuyez sur les touches :
◆
RENOI MESSAGE - ANNULER - Pour annuler le transfert des messages en entrée et des messages mémo sur un téléphone distant.
RENOI MESSAGE - MODIFIER - Pour modifier les données d'un transfert déjà programmé : heure de transfert, fréquence du transfert et numéro de téléphone à appeler.
7. Pour confirmer votre choix, appuyez sur la touche :
 L'afficheur visualise :
RENOI MESSAGE
NON ◆

8. Pour visualiser les autres modalités disponibles, "RENVOI MESSAGE - UNE SEULE FOIS" et "RENVOI MESSAGE - CHAQUE JOUR", appuyez sur les touches :



RENVOI MESSAGE - UNE SEULE FOIS - Pour n'effectuer qu'une seule fois le transfert des messages en entrée et des messages mémo sur un téléphone distant.

RENVOI MESSAGE - CHAQUE JOUR - Pour effectuer tous les jours, et à la même heure, le transfert des messages en entrée et des messages mémo.

9. Pour confirmer votre choix, appuyez sur la touche :



L'afficheur visualise :

ENTRER HEURE
HH:MM

10. Frappez l'heure à laquelle vous désirez effectuer le transfert des messages, par exemple "11:45", en appuyant sur les touches :



11. Pour confirmer votre choix, appuyez sur la touche :



L'afficheur visualise :

ENTRER NUMERO

12. Frappez le numéro de téléphone auquel vous désirez être appelé, en appuyant sur les touches :



13. Pour confirmer votre choix, appuyez sur la touche :



Si vous n'avez pas encore enregistré l'annonce de transfert, consultez le paragraphe "**Enregistrement de l'annonce de transfert**". En revanche, si vous avez déjà enregistré l'annonce de transfert, le télécopieur retourne à l'état d'attente initial.

REMARQUE

En cas de **coupure de courant**, la programmation du transfert des messages est **annulée**.

REMARQUE

Pour modifier ou remplacer l'annonce de transfert, consultez le paragraphe "**Enregistrement de l'annonce de transfert**".

A présent que vous avez programmé le répondeur pour le transfert des messages non encore écoutés, vous pouvez les écouter en commandant l'appareil à l'aide des fonctions décrites dans le paragraphe ci-dessous : "**Commande à distance du répondeur automatique**".

COMMANDE A DISTANCE DU REPONDEUR AUTOMATIQUE

Vous pouvez gérer le répondeur non seulement directement par l'intermédiaire des touches spécifiques du tableau de bord du fax, mais également à distance par l'intermédiaire d'un téléphone fonctionnant en **multifréquence** (par exemple un **téléphone portable**).

Pour pouvoir commander à distance le répondeur, vous devez prédisposer le fax pour le mode de réception "**REP./FAX**" ou "**TEL./FAX**", et vous devez également, **après que le télécopieur ait répondu à l'appel, frapper le code d'accès défini précédemment** (consultez le paragraphe "**Programmation du code d'accès au répondeur automatique**"). Les fonctions disponibles à distance sont activées à l'aide d'ultérieurs codes numériques à un ou deux chiffres (voir le tableau ci-dessous). **Si le code est composé de deux chiffres, nous vous conseillons d'attendre le signal de confirmation entre un chiffre et l'autre.**

CODE	OPERATION
1	Ecoute des messages non encore écoutés.
2	Ecoute de tous les messages.
3	Interruption du message et retour au message précédent.
4	Interruption du message et passage au message successif.
5	Ecoute de l'annonce 1.
6 + 6	Effacement de tous les messages déjà écoutés.
CODE	PROGRAMMATION
# 1	Désactivation du mode de réception " REP./FAX " et activation du mode de réception " AUTOMAT. ".
# 2	Prédisposition du fax pour le mode de réception " REP./FAX ".
# 3	Prédisposition pour l'enregistrement de l'annonce 1.
# 4	Prédisposition pour l'écoute de l'ANNONCE SEULE.
# 5	Désactivation du transfert des messages et des messages mémo sur un téléphone distant.

Si vous appuyez sur **0** après une séquence opérationnelle de **1 à 6**, vous interrompez la fonction en cours.

Si vous appuyez sur **0** après une séquence de programmation de **#1 à #5**, vous interrompez la programmation en cours, et vous retournez aux fonctions opérationnelles. Dans ce cas, pour reprendre la phase de programmation, vous devez de nouveau appuyer sur **#**.

Durant l'enregistrement de l'annonce 1 (programmation **#3**), si vous frappez un code quelconque, vous interrompez et confirmez l'enregistrement en cours.

Pour exécuter à distance les fonctions d'écoute et de programmation, vous devez effectuer les opérations suivantes :

- Composez le numéro du fax sur le téléphone distant. Le fax répond à l'appel et entre en communication.
 - Frappez le code d'accès sur le téléphone distant.
 - Si le code est correct, vous entendrez un bref signal sonore de confirmation.
 - Choisissez la fonction que vous désirez effectuer, et frappez le code correspondant indiqué dans le tableau ci-dessus.
- Pour confirmer l'opération, le répondeur émet un signal sonore.

Interrompez la communication à l'aide de la modalité correspondante du téléphone que vous utilisez.

FONCTIONS SPECIALES DU REPONDEUR AUTOMATIQUE

Le répondeur vous propose les fonctions spéciales suivantes :

- APPEL GRATUIT.
- ANNONCE SEULE.
- RECEPTION SILENCIEUSE DES MESSAGES EN ENTREE.

APPEL GRATUIT

Grâce à cette fonction, lorsque vous accédez à distance au répondeur pour écouter les éventuels messages, le fax se comporte de la façon suivante :

- **Si le répondeur ne contient aucun message**, le fax entre en communication **deux sonneries après** le nombre de sonneries programmé.
- **Si le répondeur contient des messages**, le fax entre en communication **après le nombre de sonneries programmé** (consultez le paragraphe "Modification du nombre de sonneries", du chapitre "Opérations plus sophistiquées").

Par conséquent, si vous entendez **une sonnerie de plus** par rapport au nombre de sonneries programmé, vous saurez immédiatement que le répondeur **ne contient aucun message**, et vous pourrez **raccrocher avant** que le fax n'entre en communication.

Cette fonction ne peut être activée que par le service d'assistance technique et n'est pas disponible dans tous les pays.

1. Appuyez sur la touche :

 L'afficheur visualise :

MENU
CONF. RECEPTION ◆

2. Appuyez sur les touches :

◆ jusqu'à ce que l'afficheur visualise :

MENU
CONF. REPONDEUR ◆

3. Appuyez sur la touche :

 L'afficheur visualise :

CONF. REPONDEUR
MSG H-PARLEUR ◆

4. Appuyez sur les touches :

◆ jusqu'à ce que l'afficheur visualise :

CONF. REPONDEUR
APPEL GRATUIT ◆

5. Pour confirmer la programmation, appuyez sur la touche :

 L'afficheur visualise :

APPEL GRATUIT
NON ◆

6. Pour visualiser l'autre option disponible, "APPEL GRATUIT - OUI", appuyez sur les touches :



7. Pour confirmer la programmation, appuyez sur la touche :



8. Pour replacer le fax dans l'état d'attente initial, appuyez sur la touche :



9. En revanche, pour revenir à la fonction précédente, appuyez sur la touche :



ANNONCE SEULE

Grâce à cette fonction, chaque fois qu'un correspondant vous appelle, après l'émission de l'annonce 1, le répondeur ne se prédispose pas à l'enregistrement des messages.

Vous pouvez utiliser cette fonction lorsque vous pensez vous absenter pendant une longue période, durant laquelle le fax ne pourrait pas enregistrer tous les éventuels messages.

Dans ce cas, au lieu de l'annonce ordinaire, nous vous conseillons d'enregistrer une annonce différente, par exemple du type suivant :

"Du 22 juin au 19 septembre, je n'accepte que les télécopies. Ne laissez aucun message."

1. Appuyez sur la touche :



L'afficheur visualise :

MENU
CONF. RECEPTION ◆

2. Appuyez sur les touches :



jusqu'à ce que l'afficheur visualise :

MENU
CONF. REPONDEUR ◆

3. Appuyez sur la touche :



L'afficheur visualise :

CONF. REPONDEUR
MSG H-PARLEUR ◆

4. Appuyez sur les touches :



jusqu'à ce que l'afficheur visualise :

CONF. REPONDEUR
ANNONCE SEULE ◆

5. Pour confirmer la programmation, appuyez sur la touche :



L'afficheur visualise :

ANNONCE SEULE
NON ◆

6. Pour visualiser l'autre option disponible, "ANNONCE SEULE - OUI", appuyez sur les touches :
7. Pour confirmer la programmation, appuyez sur la touche :
- L'afficheur visualise :
- ANNONCE 1*
ENREGISTREMENT ◆
8. Pour confirmer la programmation, appuyez sur la touche :
- L'afficheur visualise :
- ENREG. ANNONCE 1*
DECR. COMBINE
- Si vous avez déjà enregistré l'annonce 1, l'afficheur visualise le message "ECOUTE", et le répondeur vous la fait écouter.
- En revanche, si vous ne l'avez pas encore enregistrée, l'afficheur visualise "ANNONCE NON ENR."
9. Pour modifier l'annonce déjà enregistrée ou pour enregistrer une nouvelle annonce, décrochez le combiné téléphonique.
- L'afficheur visualise :
- ENREG. ANNONCE 1*
<|> POUR ENR.
10. Pour lancer l'enregistrement, appuyez sur la touche :
- L'afficheur visualise :
- ENREGISTREM. 20*

RECEPTION SILENCIEUSE DES MESSAGES EN ENTREE

Grâce à cette fonction, vous pouvez recevoir les messages de façon confidentielle. En effet, lorsque vous prédisposez cette fonction, le répondeur reçoit les messages sans les reproduire par l'intermédiaire du haut-parleur, de façon à ce que personne ne puisse écouter les messages qui vous sont adressés.

1. Appuyez sur la touche :
- L'afficheur visualise :
- MENU*
CONF. RECEPTION ◆
2. Appuyez sur les touches :
- ◆ jusqu'à ce que l'afficheur visualise :
- MENU*
CONF. REPONDEUR ◆
3. Appuyez sur la touche :
- L'afficheur visualise :
- CONF. REPONDEUR*
MSG H-PARLEUR ◆

4. Appuyez sur la touche :
- L'afficheur visualise :
- MSG H-PARLEUR*
NON ◆
5. Pour visualiser l'autre option disponible, "MSG H-PARLEUR - OUI", appuyez sur les touches :
- ◆
6. Pour confirmer la programmation, appuyez sur la touche :
- L'afficheur visualise :
7. Pour replacer le fax dans l'état d'attente initial, appuyez sur la touche :
- L'afficheur visualise :
8. En revanche, pour revenir à la fonction précédente, appuyez sur la touche :
- L'afficheur visualise :

IMPRESSION DES PARAMETRES DE CONFIGURATION DU REPONDEUR

1. Appuyez sur la touche :
- L'afficheur visualise :
- MENU*
CONF. RECEPTION ◆
2. Appuyez sur les touches :
- ◆ jusqu'à ce que l'afficheur visualise :
- MENU*
CONF. REPONDEUR ◆
3. Appuyez sur la touche :
- L'afficheur visualise :
- CONF. REPONDEUR*
MSG H-PARLEUR ◆
4. Appuyez sur les touches :
- ◆ jusqu'à ce que l'afficheur visualise :
- CONF. REPONDEUR*
IMPRIMER CONF. ◆
5. Pour lancer l'impression, appuyez sur la touche :
- L'afficheur visualise :
- Au terme de cette dernière, le fax retourne automatiquement à l'état d'attente initial.

DEFINITIONS SUPPLEMENTAIRES CONCERNANT LA RECEPTION

REDUCTION DE LA ZONE D'UN DOCUMENT EN RECEPTION

1. Appuyez sur la touche :



L'afficheur visualise :

MENU
CONF. RECEPTION ◆

2. Appuyez sur les touches :



jusqu'à ce que l'afficheur visualise :

MENU
CONFIG. FAX ◆

3. Appuyez sur la touche :



L'afficheur visualise :

CONFIG. FAX
DATE ET HEURE ◆

4. Appuyez sur les touches :



jusqu'à ce que l'afficheur visualise :

CONFIG. FAX
PAR. IMPRESSION ◆

5. Appuyez sur la touche :



L'afficheur visualise :

PAR. IMPRESSION
FORMAT PAPIER ◆

6. Appuyez sur les touches :



jusqu'à ce que l'afficheur visualise :

PAR. IMPRESSION
REDUCTION ◆

7. Appuyez sur la touche :



L'afficheur visualise :

REDUCTION
94% ◆

8. Pour sélectionner l'une des autres valeurs de réduction disponibles, "80%", "76%", "70%" ou "NON", appuyez sur les touches :



9. Pour confirmer votre choix, appuyez sur la touche :



10. Pour replacer le fax dans l'état d'attente initial, appuyez sur la touche :



11. En revanche, pour revenir à la fonction précédente, appuyez sur la touche :



RECEPTION D'UN DOCUMENT PLUS LONG QUE LE FORMAT DE PAPIER UTILISE

Si vous recevez un document plus long que le format de papier utilisé, vous pouvez programmer le fax afin qu'il imprime le texte en excédent sur une autre feuille.

1. Appuyez sur la touche :



L'afficheur visualise :

MENU
CONF. RECEPTION ◆

2. Appuyez sur les touches :



jusqu'à ce que l'afficheur visualise :

MENU
CONFIG. FAX ◆

3. Appuyez sur la touche :



L'afficheur visualise :

CONFIG. FAX
DATE ET HEURE ◆

4. Appuyez sur les touches :



jusqu'à ce que l'afficheur visualise :

CONFIG. FAX
PAR. IMPRESSION ◆

5. Appuyez sur la touche :



L'afficheur visualise :

PAR. IMPRESSION
FORMAT PAPIER ◆

6. Appuyez sur les touches :



jusqu'à ce que l'afficheur visualise :





PAR. IMPRESSION
EXCEDENT ◆

7. Appuyez sur la touche :



L'afficheur visualise :

EXCEDENT
AUTOMATIQUE ◆

8. Pour sélectionner l'une des autres valeurs disponibles, "EXCEDENT - NON" ou "EXCEDENT - OUI", appuyez sur les touches :

9. Pour confirmer votre choix, appuyez sur la touche :

10. Pour replacer le fax dans l'état d'attente initial, appuyez sur la touche :

11. En revanche, pour revenir à la fonction précédente, appuyez sur la touche :

R E M A R Q U E

Si vous sélectionnez le paramètre "EXCEDENT - AUTOMATIQUE", le fax imprimera le texte en excédent sur une autre feuille, à condition que l'excédent dépasse 8 mm.

Si vous sélectionnez le paramètre "EXCEDENT - OUI", le fax imprimera toujours le texte en excédent sur une autre feuille. Si vous sélectionnez le paramètre "EXCEDENT - NON", le fax n'imprimera pas le texte en excédent.

ACTIVATION/DESACTIVATION DE LA RECEPTION SILENCIEUSE

Dans les modes de réception "AUTOMAT.", "TEL./FAX" et "REP./FAX", vous pouvez programmer le fax de façon à ce qu'il **reçoive les documents sans émettre aucune sonnerie à l'arrivée des appels**.

Lorsque cette fonction est activée, le comportement du fax dépend du mode de réception sélectionné et de la provenance de l'appel :

- Dans les modes "AUTOMAT." et "REP./FAX", le fax **ne sonne jamais** à l'arrivée d'un appel.
- Dans le mode "TEL./FAX", à l'arrivée d'un appel, le fax **n'émet aucune sonnerie uniquement si l'appel provient d'un autre fax**. S'il s'agit d'un **appel téléphonique**, le fax émet un **signal sonore** au lieu des sonneries, pour vous inviter à décrocher le combiné.

1. Appuyez sur la touche :



L'afficheur visualise :

MENU
CONF. RECEPTION ◆

2. Appuyez sur la touche :



L'afficheur visualise :

CONF. RECEPTION
MODE RECEPTION ◆





3. Appuyez sur les touches :



jusqu'à ce que l'afficheur visualise :

CONF. RECEPTION
REC. SILENCIEUSE ◆

4. Appuyez sur la touche :
 jusqu'à ce que l'afficheur visualise :

REC. SILENCIEUSE
NON ◆
5. Pour sélectionner l'une des autres valeurs disponibles, "REC. SILENCIEUSE - QUOTIDIENNE" ou "REC. SILENCIEUSE - OUI", appuyez sur les touches :

6. Pour confirmer votre choix, appuyez sur la touche :

7. Pour replacer le fax dans l'état d'attente initial, appuyez sur la touche :

8. En revanche, pour revenir à la fonction précédente, appuyez sur la touche :

R E M A R Q U E

Si vous sélectionnez le paramètre "REC. SILENCIEUSE - QUOTIDIENNE", le fax vous demande de préciser l'heure de commencement et de conclusion de la réception silencieuse. Après avoir défini cet horaire, appuyez de nouveau sur la touche  pour confirmer.

R E M A R Q U E

En cas de **coupure de courant**, la programmation de la réception silencieuse quotidienne ("REC. SILENCIEUSE - QUOTIDIENNE") est **annulée**.

VISUALISATION DE L'IDENTIFICATION DE LA PERSONNE QUI VOUS APPELLE

Cette fonction, qui peut être activée sur votre demande par l'administrateur du réseau téléphonique, **n'est disponible que dans certains pays**, et respecte la **Norme ETSI ETS 300 778-1**.

Cette fonction vous permet **d'identifier immédiatement la personne qui vous appelle** : ainsi, vous pouvez décider de répondre ou non à l'appel.

Grâce à cette fonction, lorsque le fax se trouve **en état d'attente**, à l'arrivée d'un appel, il **visualise toujours** et de façon automatique **l'une des informations suivantes** :

- **Numéro ou nom du correspondant** qui vous appelle.
- **PRIVE** : si le correspondant a choisi de ne pas révéler son identité.
- **NON DISPONIBLE** : si le correspondant est connecté à un central téléphonique qui ne dispose pas de ce service.

En revanche, si **vous êtes en train de programmer** le fax, et si vous désirez, à l'arrivée d'un appel, **visualiser le numéro ou le nom de l'appelant**, vous devez appuyer sur la touche  avant de répondre.

Si vous êtes connecté à un central téléphonique particulier, le numéro de la personne qui vous appelle pourrait ne pas être visualisé sur le fax. Si tel est le cas, contactez le centre d'assistance technique de votre pays.

Le fax est **déjà prédisposé** pour **visualiser l'identification de l'appelant**. Pour désactiver cette fonction, procédez de la façon suivante :

1. Appuyez sur la touche :



L'afficheur visualise :

MENU
CONF. RECEPTION ◆

2. Appuyez sur les touches :



jusqu'à ce que l'afficheur visualise :

MENU
INSTALLATION ◆

3. Appuyez sur la touche :



L'afficheur visualise :

INSTALLATION
NOM EMETTEUR ◆

4. Appuyez sur les touches :



jusqu'à ce que l'afficheur visualise :

INSTALLATION
CONF.LIGNE TEL. ◆

5. Appuyez sur la touche :



L'afficheur visualise :

CONF.LIGNE TEL.
TYPE DE LIGNE ◆

6. Appuyez sur les touches :



jusqu'à ce que l'afficheur visualise :

CONF.LIGNE TEL.
IDENT. APPELANT ◆

7. Appuyez sur la touche :



L'afficheur visualise :

IDENT. APPELANT
OUI ◆

8. Pour visualiser l'autre valeur disponible, "IDENT. APPELANT - NON", appuyez sur les touches :



9. Pour confirmer votre choix, appuyez sur la touche :



10. Pour replacer le fax dans l'état d'attente initial, appuyez sur la touche :



11. En revanche, pour revenir à la fonction précédente, appuyez sur la touche :



R E M A R Q U E

Lorsque cette fonction est activée, la date et l'heure sont mises à jour à chaque appel reçu.

MODIFICATION DU NOMBRE DE SONNERIES

Cette fonction n'est activée que dans certains pays.

Si le fax est prédisposé pour le mode de réception "AUTOMAT.", "TEL./FAX" ou "REP./FAX", il répond automatiquement aux appels après un certain nombre de sonneries.

Si vous le désirez, vous pouvez modifier le nombre de sonneries de la façon suivante :

1. Appuyez sur la touche :



L'afficheur visualise :

MENU
CONF. RECEPTION ◆

2. Appuyez sur la touche :



L'afficheur visualise :

CONF. RECEPTION
MODE RECEPTION ◆

3. Appuyez sur les touches :



jusqu'à ce que l'afficheur visualise :

CONF. RECEPTION
NBR. SONNERIES ◆

4. Appuyez sur la touche :



L'afficheur visualise :

NBR. SONNERIES
2 ◆

5. Pour visualiser les autres valeurs disponibles, "NBR. SONNERIES - 1", "NBR. SONNERIES - 3", "NBR. SONNERIES - 4", "NBR. SONNERIES - 5", "NBR. SONNERIES - 6", "NBR. SONNERIES - 7" et "NBR. SONNERIES - 8", appuyez sur les touches :



6. Pour confirmer votre choix, appuyez sur la touche :



7. Pour replacer le fax dans l'état d'attente initial, appuyez sur la touche :



8. En revanche, pour revenir à la fonction précédente, appuyez sur la touche :



R E M A R Q U E

Si vous disposez d'un **répondeur automatique externe**, vous devez vous assurer que le nombre de sonneries après lesquelles le répondeur répond à l'appel est inférieur au nombre de sonneries programmé sur le fax.

MODIFICATION DU VOLUME DES SONNERIES

1. Appuyez sur la touche :



L'afficheur visualise :

MENU
CONF. RECEPTION ◆

2. Appuyez sur la touche :



L'afficheur visualise :

CONF. RECEPTION
MODE RECEPTION ◆

3. Appuyez sur les touches :



jusqu'à ce que l'afficheur visualise :

CONF. RECEPTION
VOL. SONNERIES ◆

4. Appuyez sur la touche :



L'afficheur visualise le niveau de volume prédéfini, par exemple 4 :

VOL. SONNERIES
NIVEAU 4 ◆

5. Pour augmenter ou diminuer le volume, appuyez sur les touches :



6. Pour confirmer votre choix, appuyez sur la touche :



7. Pour replacer le fax dans l'état d'attente initial, appuyez sur la touche :



8. En revanche, pour revenir à la fonction précédente, appuyez sur la touche :



ACTIVATION/DESACTIVATION DE LA RECONNAISSANCE DE LA CADENCE DES SONNERIES

Dans certains pays, les centraux téléphoniques offrent la possibilité **d'assigner à une même ligne téléphonique deux ou plusieurs numéros**, correspondants à des usagers différents. A l'arrivée d'un appel, une **cadence de sonneries différente** indique quel usager doit répondre.

Cette fonction se révèle particulièrement utile dans les environnements domestiques et dans les petits bureaux, dans lesquels une même ligne téléphonique est souvent partagée par plusieurs personnes.

Votre fax est en mesure de détecter une de ces cadences (voir la procédure suivante). Ainsi, lorsque le fax se trouve dans le mode de réception "TEL./FAX" ou "REP./FAX", et qu'il reçoit un appel caractérisé par cette cadence de sonneries spécifique, il se prépare toujours et uniquement à la réception d'un document.

Nous vous conseillons d'utiliser cette fonction **en association avec la réception silencieuse**, car ainsi, le fax ne sonnera que s'il s'agit d'un appel téléphonique.

Nous vous conseillons également de déconnecter l'éventuel répondeur automatique externe de l'alimentation électrique avant d'activer la procédure de reconnaissance.

1. Appuyez sur la touche :



L'afficheur visualise :

MENU
CONF. RECEPTION ◆

2. Appuyez sur les touches :



jusqu'à ce que l'afficheur visualise :

MENU
INSTALLATION ◆

3. Appuyez sur la touche :



L'afficheur visualise :

INSTALLATION
NOM EMETTEUR ◆

4. Appuyez sur les touches :



jusqu'à ce que l'afficheur visualise :

INSTALLATION
SONN. DISTINCTE ◆

5. Appuyez sur la touche :



L'afficheur visualise :

SONN. DISTINCTE
DEFINIR OPTION ◆

6. Pour visualiser l'autre valeur disponible, "SONN. DISTINCTE - DEFINIR CADENCE", appuyez sur les touches :



7. Pour confirmer la programmation, appuyez sur la touche :



L'afficheur visualise :

DETECTION AUTOM.

8. Appelez le fax avec la cadence désirée, de façon à ce que le fax puisse la détecter.

L'afficheur visualise :

DETECTEE

A ce niveau, vous pouvez activer la nouvelle cadence.

9. Pour activer la nouvelle cadence, retournez au point où l'afficheur visualise :

SONN. DISTINCTE
DEFINIR OPTION ◆

10. Appuyez sur la touche :



L'afficheur visualise :

DEFINIR OPTION
NON ◆

11. Pour visualiser l'autre valeur disponible, "DEFINIR OPTION - OUI", appuyez sur les touches :



12. Pour confirmer la programmation, appuyez sur la touche :



13. Pour replacer le fax dans l'état d'attente initial, appuyez sur la touche :



14. En revanche, pour revenir à la fonction précédente, appuyez sur la touche :



R E M A R Q U E

Si le fax ne parvient pas à détecter cette cadence spécifique, l'afficheur visualise le message "NON DETECTEE". Si tel est le cas, appuyez sur la touche , et répétez la procédure.

MODIFICATION DE LA DUREE DU SIGNAL SONORE

Cette fonction n'est activée que dans certains pays.

Lorsque le fax est prédisposé pour la **réception automatique avec reconnaissance du type d'appel**, il se comporte de la façon suivante :

- Si l'appel provient d'un **fax**, il se prépare automatiquement à recevoir après le nombre de sonneries programmé.
- Si l'appel provient d'un **téléphone**, il émet un **signal sonore** d'une durée de 20 secondes. Au terme de ce délai, si vous n'avez pas décroché le combiné, le fax se prépare automatiquement à recevoir.

Si vous le désirez, vous pouvez modifier la durée du signal sonore de la façon suivante :

1. Appuyez sur la touche :



L'afficheur visualise :

MENU

CONF. RECEPTION ◆

2. Appuyez sur les touches :



jusqu'à ce que l'afficheur visualise :

MENU

INSTALLATION ◆

3. Appuyez sur la touche :



L'afficheur visualise :

INSTALLATION

NOM EMETTEUR ◆

4. Appuyez sur les touches :



jusqu'à ce que l'afficheur visualise :

INSTALLATION

CONFLIGNE TEL. ◆

5. Appuyez sur la touche :



L'afficheur visualise :

CONFLIGNE TEL.

TYPE DE LIGNE ◆

6. Appuyez sur les touches :



jusqu'à ce que l'afficheur visualise :

CONFLIGNE TEL.

DELAI FAX/TEL. ◆

7. Appuyez sur la touche :



L'afficheur visualise :

DELAI FAX/TEL.

20 SECONDES ◆

8. Pour visualiser les autres valeurs disponibles, "DELAI FAX/TEL. - 15 SECONDES", "DELAI FAX/TEL. - 30 SECONDES" ou "DELAI FAX/TEL. - 40 SECONDES", appuyez sur les touches :



9. Pour confirmer votre choix, appuyez sur la touche :



10. Pour replacer le fax dans l'état d'attente initial, appuyez sur la touche :



11. En revanche, pour revenir à la fonction précédente, appuyez sur la touche :



MODIFICATION DE LA DUREE DU SILENCE

Cette fonction n'est activée que dans certains pays.

Lorsque le fax se trouve dans le mode de réception "REP/FAX", à la réception d'un appel, si le répondeur ne détecte aucun message de réponse durant le délai programmé (temps de silence), le fax interrompt l'enregistrement et retourne à l'état d'attente initial.

1. Appuyez sur la touche :



L'afficheur visualise :

MENU

CONF. RECEPTION ◆

2. Appuyez sur les touches :



jusqu'à ce que l'afficheur visualise :

MENU

INSTALLATION ◆

3. Appuyez sur la touche :



L'afficheur visualise :

INSTALLATION
NOM EMETTEUR ◆

4. Appuyez sur les touches :



jusqu'à ce que l'afficheur visualise :

INSTALLATION
CONF.LIGNE TEL. ◆

5. Appuyez sur la touche :



L'afficheur visualise :

CONF.LIGNE TEL.
TYPE DE LIGNE ◆

6. Appuyez sur les touches :



jusqu'à ce que l'afficheur visualise :

CONF.LIGNE TEL.
DELAI SILENCE ◆

7. Appuyez sur la touche :



L'afficheur visualise :

DELAI SILENCE
6 SECONDES ◆

8. Pour visualiser les autres valeurs disponibles, "DELAI SILENCE - 3 SECONDES", "DELAI SILENCE - 4 SECONDES", "DELAI SILENCE - 8 SECONDES", "DELAI SILENCE - 10 SECONDES" ou "DELAI SILENCE - NON", appuyez sur les touches :



Si vous sélectionnez "DELAI SILENCE - NON", le fax n'interrompra jamais l'enregistrement.

9. Pour confirmer votre choix, appuyez sur la touche :



10. Pour replacer le fax dans l'état d'attente initial, appuyez sur la touche :



11. En revanche, pour revenir à la fonction précédente, appuyez sur la touche :



R E M A R Q U E

Si vous disposez d'un **répondeur automatique externe**, vous devez vous assurer que la durée du silence programmée sur le télécopieur est inférieure à celle programmée sur le répondeur automatique.

MODIFICATION DU CODE DE COMMANDE A DISTANCE

Si le fax est connecté à un **téléphone dérivé** fonctionnant en **multifréquence** et est prédisposé pour la **réception manuelle**, à chaque fois qu'un correspondant souhaitant vous envoyer un document vous appelle, vous pouvez **prédisposer le fax à la réception** en frappant le code ** sur le téléphone dérivé. Cette opération équivaut à la pression de la touche  sur le fax.

Dans ce code, vous pouvez remplacer le second "astérisque" par un chiffre de 0 à 9.

1. Appuyez sur la touche :



L'afficheur visualise :

MENU
CONF. RECEPTION ◆

2. Appuyez sur les touches :



jusqu'à ce que l'afficheur visualise :

MENU
INSTALLATION ◆

3. Appuyez sur la touche :



L'afficheur visualise :

INSTALLATION
NOM EMETTEUR ◆

4. Appuyez sur les touches :



jusqu'à ce que l'afficheur visualise :

INSTALLATION
CONF.LIGNE TEL. ◆

5. Appuyez sur la touche :



L'afficheur visualise :

CONF.LIGNE TEL.
TYPE DE LIGNE ◆

6. Appuyez sur les touches :



jusqu'à ce que l'afficheur visualise :

CONF.LIGNE TEL.
CONT.A DISTANCE ◆

7. Appuyez sur la touche :



L'afficheur visualise :





CONT.A DISTANCE
OUI ◆

8. Appuyez sur la touche :





L'afficheur visualise le code précédemment programmé, par exemple :

ENTRER CODE
{0-9,} *8*

9. Pour frapper le nouveau code, appuyez sur les touches :
 
10. Pour confirmer le nouveau code, appuyez sur la touche :

11. Pour replacer le fax dans l'état d'attente initial, appuyez sur la touche :

12. En revanche, pour revenir à la fonction précédente, appuyez sur la touche :

R E M A R Q U E

Si vous souhaitez désactiver cette fonction, après le septième point, appuyez sur les touches  pour visualiser "CONT.A DISTANCE - NON". Ensuite, appuyez sur la touche  pour confirmer votre choix, et sur la touche  pour replacer le fax dans l'état d'attente initial.

PROGRAMMATION DE LA LISTE DES NUMEROS EXCLUS

Comme indiqué précédemment, vous pouvez mémoriser dans une liste une série de numéros non désirés (10 au maximum) : ainsi, vous ne recevrez aucun document en provenance des correspondants appartenant à cette liste.

1. Appuyez sur la touche :

 L'afficheur visualise :

MENU
CONF. RECEPTION ◆

2. Appuyez sur la touche :

 L'afficheur visualise :

CONF. RECEPTION
MODE RECEPTION ◆

3. Appuyez sur les touches :

 jusqu'à ce que l'afficheur visualise :

CONF. RECEPTION
NUMEROS EXCLUS ◆

4. Appuyez sur la touche :

 L'afficheur visualise :

NUMEROS EXCLUS
NOUVEAU NUMERO ◆

5. Appuyez sur la touche :

 L'afficheur visualise :

0:ENTRER NUMERO

6. Composez le numéro de fax que vous souhaitez inclure dans la liste.

Pour cela, appuyez sur les touches :



7. Pour laisser un espace, corriger une erreur de frappe ou insérer un symbole spécial, procédez comme indiqué au paragraphe "Définition du nom et du numéro de fax", du chapitre "Utilisation immédiate".

8. Pour confirmer la programmation, appuyez sur la touche :



L'afficheur visualise :

NUMEROS EXCLUS
NOUVEAU NUMERO ◆

A ce niveau, vous pouvez soit interrompre la procédure, soit inclure un autre numéro dans la liste.

9. Pour interrompre la procédure, appuyez sur la touche :



10. Pour inclure un autre numéro dans la liste, répétez la procédure à partir du point 5.

MODIFICATION DE LA LISTE DES NUMEROS EXCLUS

1. Appuyez sur la touche :



L'afficheur visualise :

MENU
CONF. RECEPTION ◆

2. Appuyez sur la touche :



L'afficheur visualise :

CONF. RECEPTION
MODE RECEPTION ◆

3. Appuyez sur les touches :



jusqu'à ce que l'afficheur visualise :

CONF. RECEPTION
NUMEROS EXCLUS ◆

4. Appuyez sur la touche :



L'afficheur visualise :

NUMEROS EXCLUS
NOUVEAU NUMERO ◆

5. Appuyez sur les touches :



jusqu'à ce que l'afficheur visualise :

NUMEROS EXCLUS
MODIFIER NUMERO ◆

6. Pour confirmer la programmation, appuyez sur la touche :



L'afficheur visualise le premier numéro de la liste des numéros exclus.

7. Pour rechercher le numéro que vous souhaitez modifier, appuyez sur les touches :



8. Pour confirmer la programmation, appuyez sur la touche :



Pour modifier le numéro, suivez la procédure "**Programmation de la liste des numéros exclus**" à partir du point 6.

EFFACEMENT DE LA LISTE DES NUMEROS EXCLUS

1. Appuyez sur la touche :



L'afficheur visualise :

MENU
CONF. RECEPTION ◆

2. Appuyez sur la touche :



L'afficheur visualise :

CONF. RECEPTION
MODE RECEPTION ◆

3. Appuyez sur les touches :



jusqu'à ce que l'afficheur visualise :

CONF. RECEPTION
NUMEROS EXCLUS ◆

4. Appuyez sur la touche :



L'afficheur visualise :

NUMEROS EXCLUS
NOUVEAU NUMERO ◆

5. Appuyez sur les touches :



jusqu'à ce que l'afficheur visualise :

NUMEROS EXCLUS
EFFACER NUMERO ◆

6. Pour confirmer la programmation, appuyez sur la touche :



L'afficheur visualise le premier numéro de la liste des numéros exclus.

7. Pour rechercher le numéro que vous souhaitez effacer, appuyez sur les touches :



8. Pour confirmer la programmation, appuyez sur la touche :



L'afficheur visualise :

EFFACER ?
NON ◆

9. Pour sélectionner l'autre option, "EFFACER ? - OUI", appuyez sur les touches :



10. Pour confirmer la programmation, appuyez sur la touche :



L'afficheur visualise :

NUMEROS EXCLUS
EFFACER NUMERO ◆

11. Pour effacer d'autres numéros de la liste, répétez la procédure à partir du point 6.

IMPRESSION DE LA LISTE DES NUMEROS EXCLUS

1. Appuyez sur la touche :



L'afficheur visualise :

MENU
CONF. RECEPTION ◆

2. Appuyez sur la touche :



L'afficheur visualise :

CONF. RECEPTION
MODE RECEPTION ◆

3. Appuyez sur les touches :



jusqu'à ce que l'afficheur visualise :

CONF. RECEPTION
NUMEROS EXCLUS ◆

4. Appuyez sur la touche :



L'afficheur visualise :

NUMEROS EXCLUS
NOUVEAU NUMERO ◆

5. Appuyez sur les touches :



jusqu'à ce que l'afficheur visualise :

NUMEROS EXCLUS
IMPRIMER LISTE ◆

6. Pour confirmer la programmation, appuyez sur la touche :



Au terme de l'impression, le fax retourne automatiquement à l'état d'attente initial.

DEFINITIONS SUPPLEMENTAIRES CONCERNANT L'EMISSION

MODIFICATION DE LA POSITION DU NOM ET DU NUMERO DE FAX

Les informations constituant l'en-tête de l'original à émettre (nom, numéro de fax, date et heure et nombre de pages) peuvent être reçues par le fax de votre correspondant à l'extérieur de la zone de texte (juste au-dessous du bord supérieur de la feuille) ou à l'intérieur de la zone de texte (légèrement plus bas que dans le cas précédent).

Le fax est prédisposé pour envoyer ces informations à l'intérieur de la zone de texte.

Modification de la position :

1. Appuyez sur la touche :



L'afficheur visualise :

MENU
CONF. RECEPTION ◆

2. Appuyez sur les touches :



jusqu'à ce que l'afficheur visualise :

MENU
CONFIG. FAX ◆

3. Appuyez sur la touche :



L'afficheur visualise :

CONFIG. FAX
DATE ET HEURE ◆

4. Appuyez sur les touches :



L'afficheur visualise :

CONFIG. FAX
AUTRES PARAM. ◆

5. Appuyez sur la touche :



L'afficheur visualise :

AUTRES PARAM.
ECM ◆

6. Appuyez sur les touches :



jusqu'à ce que l'afficheur visualise :

AUTRES PARAM.
EN-TETE FAX ◆

7. Appuyez sur la touche :



L'afficheur visualise :

EN-TETE FAX
INTERNE ◆

8. Pour sélectionner le paramètre alternatif, appuyez sur les touches :



L'afficheur visualise :

EN-TETE FAX
EXTERNE ◆

9. Pour confirmer votre choix, appuyez sur la touche :



10. Pour replacer le fax dans l'état d'attente initial, appuyez sur la touche :



11. En revanche, pour revenir à la fonction précédente, appuyez sur la touche :



ECOUTE DES SIGNAUX DE PRISE DE LIGNE

Le fax est prédisposé pour l'écoute des **tonalités de ligne** au cours de la numérotation, et pour l'écoute des **signaux de prise de ligne** échangés entre votre fax et celui de votre correspondant. Si tel n'est pas le cas, programmez le fax de la façon suivante :

1. Appuyez sur la touche :



L'afficheur visualise :

MENU
CONF. RECEPTION ◆

2. Appuyez sur les touches :



jusqu'à ce que l'afficheur visualise :

MENU
INSTALLATION ◆

3. Appuyez sur la touche :



L'afficheur visualise :

INSTALLATION
NOM EMETTEUR ◆

4. Appuyez sur les touches :



jusqu'à ce que l'afficheur visualise :

INSTALLATION
CONFLIGNE TEL. ◆

5. Appuyez sur la touche :



L'afficheur visualise :

CONFLIGNE TEL.
TYPE DE LIGNE ◆





6. Appuyez sur les touches :



jusqu'à ce que l'afficheur visualise :

CONFLIGNE TEL.
ECOUTE LIGNE ◆



7. Appuyez sur la touche :
 L'afficheur visualise :

ECOUTE LIGNE
NON ◆
8. Pour visualiser l'autre valeur disponible, "ECOUTE LIGNE - OUI", appuyez sur les touches :

9. Pour confirmer votre choix, appuyez sur la touche :

10. Pour replacer le fax dans l'état d'attente initial, appuyez sur la touche :

11. En revanche, pour revenir à la fonction précédente, appuyez sur la touche :

REGLAGE DU VOLUME DU HAUT-PARLEUR

Si le volume des tonalités de ligne et des signaux de prise de ligne vous semble **trop faible** ou **trop fort**, réglez-le à l'aide de la touche .

1. Appuyez sur la touche :
 L'afficheur visualise :

EN LIGNE
2. Pour diminuer ou augmenter le volume du haut-parleur, appuyez sur la touche :
 Sur la ligne supérieure, l'afficheur visualise le niveau du volume.
3. Pour replacer le fax dans l'état d'attente initial, appuyez sur la touche :



REGLAGE DU VOLUME DES SIGNAUX SONORES

Les signaux sonores indiquent aussi bien des conditions de fonctionnement particulières du fax, que d'éventuelles erreurs ou anomalies.

Le **volume des signaux sonores** peut être réglé sur **huit niveaux**, ou peut être complètement désactivé.

1. Appuyez sur la touche :
 L'afficheur visualise :

MENU
CONF. RECEPTION ◆

2. Appuyez sur les touches :
 jusqu'à ce que l'afficheur visualise :





MENU
CONFIG. FAX ◆
3. Appuyez sur la touche :
 L'afficheur visualise :

CONFIG. FAX
DATE ET HEURE ◆
4. Appuyez sur les touches :
 L'afficheur visualise :

CONFIG. FAX
AUTRES PARAM. ◆
5. Appuyez sur la touche :
 L'afficheur visualise :

AUTRES PARAM.
ECM ◆
6. Appuyez sur les touches :
 jusqu'à ce que l'afficheur visualise :

AUTRES PARAM.
VOLUME AVERT. ◆
7. Appuyez sur la touche :
 L'afficheur visualise le niveau de volume prédéfini, par exemple 4 :

VOLUME AVERT.
NIVEAU 4 ◆
8. Pour augmenter ou diminuer le volume, appuyez sur les touches :

9. Pour confirmer votre choix, appuyez sur la touche :

10. Pour replacer le fax dans l'état d'attente initial, appuyez sur la touche :

11. En revanche, pour revenir à la fonction précédente, appuyez sur la touche :

















ACTIVATION/DESACTIVATION DE LA FONCTION FLASH

Si le fax est connecté à un central privé (PBX) avec gestion de l'impulsion Flash, l'activation de cette fonction permet d'accéder directement au réseau public.

1. Appuyez sur la touche :

L'afficheur visualise :

MENU
CONF. RECEPTION ◆

2. Appuyez sur les touches :
 jusqu'à ce que l'afficheur visualise :
MENU
INSTALLATION 
3. Appuyez sur la touche :
 L'afficheur visualise :
INSTALLATION
NON EMETTEUR 
4. Appuyez sur les touches :
 jusqu'à ce que l'afficheur visualise :
INSTALLATION
CONF.LIGNE TEL. 
5. Appuyez sur la touche :
 L'afficheur visualise :
CONF.LIGNE TEL.
TYPE DE LIGNE 
6. Appuyez sur les touches :
 jusqu'à ce que l'afficheur visualise :
CONF.LIGNE TEL.
FLASH SUR PBX 
7. Appuyez sur la touche :
 L'afficheur visualise :
FLASH SUR PBX
NON 
8. Pour visualiser l'autre valeur disponible, "FLASH SUR PBX - OUI", appuyez sur les touches :

9. Pour confirmer votre choix, appuyez sur la touche :

10. Pour replacer le fax dans l'état d'attente initial, appuyez sur la touche :

11. En revanche, pour revenir à la fonction précédente, appuyez sur la touche :

















R E M A R Q U E

Après avoir activé la fonction Flash, pour accéder directement au réseau public depuis le central privé (PBX), appuyez sur la touche  avant de composer le numéro (la lettre "E" est visualisée sur l'afficheur).

ACTIVATION/DESACTIVATION DU MODE ECM

Le mode **ECM (Mode de correction des erreurs)** est un système qui permet de corriger les erreurs provoquées par les perturbations de la ligne téléphonique. Pour bénéficier de ses avantages, cette fonction doit être activée aussi bien sur votre fax que sur celui de votre correspondant. La lettre "E" visualisée sur l'afficheur indique l'activation de la fonction.

Votre fax est prédisposé pour émettre avec le mode ECM. Pour le programmer de façon à ce qu'il émette normalement, suivez la procédure décrite ci-dessous :

1. Appuyez sur la touche :
 L'afficheur visualise :
MENU
CONF. RECEPTION 
2. Appuyez sur les touches :
 jusqu'à ce que l'afficheur visualise :
MENU
CONFIG. FAX 
3. Appuyez sur la touche :
 L'afficheur visualise :
CONFIG. FAX
DATE ET HEURE 
4. Appuyez sur les touches :
 L'afficheur visualise :
CONFIG. FAX
AUTRES PARAM. 
5. Appuyez sur la touche :
 L'afficheur visualise :
AUTRES PARAM.
ECM 
6. Appuyez sur la touche :
 L'afficheur visualise :
ECM
OUI 
7. Pour visualiser l'autre valeur disponible, "ECM - NON", appuyez sur les touches :

8. Pour confirmer votre choix, appuyez sur la touche :

9. Pour replacer le fax dans l'état d'attente initial, appuyez sur la touche :

10. En revanche, pour revenir à la fonction précédente, appuyez sur la touche :

RECEPTION D'UN ORIGINAL PAR RELEVÉ (POLLING)

LA RELEVÉ (POLLING)

La fonction relève permet à un fax de demander à un terminal distant de lui envoyer automatiquement un document.

Les caractéristiques fondamentales de cette méthode de communication sont au nombre de deux :

- **C'est le destinataire qui demande l'émission du document.** En effet, vous pouvez vous connecter à un terminal et faire en sorte que celui-ci vous envoie automatiquement un document (préparé au préalable), même en l'absence de votre correspondant.
- **La transaction est à la charge de la personne qui invite à émettre** (c'est-à-dire du destinataire), et non pas à la charge de la personne qui émet le document.

PROGRAMMATION DE LA REQUÊTE D'ÉMISSION (RECEPTION PAR RELEVÉ)

Convenez avec votre correspondant de l'heure de l'appel, pour qu'il "dépose" le document à émettre dans son terminal. Ensuite, programmez votre fax pour la réception du document, en définissant le type de numérotation à utiliser pour appeler le terminal distant, et l'heure à laquelle vous désirez recevoir le document.

1. Appuyez sur la touche :



L'afficheur visualise :

MENU
CONF. RECEPTION ◆

2. Appuyez sur les touches :



jusqu'à ce que l'afficheur visualise :

MENU
REC. RELEVÉ ◆

3. Appuyez sur la touche :



L'afficheur visualise :

REC. RELEVÉ
PROGRAMMER ◆

4. Appuyez sur la touche :



L'afficheur visualise :

ENTRER HEURE
HH:MM

A ce niveau, vous pouvez soit confirmer l'heure courante, soit frapper l'heure désirée (par exemple "18:20").

5. Pour frapper l'heure désirée, appuyez sur les touches :



6. Pour confirmer l'heure courante ou la nouvelle heure, appuyez sur la touche :



L'afficheur visualise :

ENTRER NUMERO

7. Composez le numéro du correspondant directement sur le pavé numérique du fax.

Pour cela, appuyez sur les touches :



8. Si vous le souhaitez, vous pouvez rechercher le numéro du destinataire dans le carnet d'adresses (consultez le paragraphe "**Programmation du carnet d'adresses**").

Pour cela, effectuez les opérations suivantes :

1. Appuyez sur la touche .

2. Appuyez sur les touches  pour rechercher le numéro désiré.

ou bien

1. Appuyez sur la touche de la lettre initiale du nom que vous recherchez. Le télécopieur effectue la recherche du nom dans l'ordre alphabétique.

9. Pour confirmer la programmation, appuyez sur la touche :



Le fax visualise pendant quelques secondes le message "DEP./REL.DEFINIE", et il retourne ensuite automatiquement à l'état d'attente initial. La seconde ligne de l'afficheur visualise "REC.REL. 18:20".

MODIFICATION D'UNE RECEPTION PAR RELEVÉ DÉJÀ PROGRAMMÉE

1. Appuyez sur la touche :



L'afficheur visualise :

MENU
CONF. RECEPTION ◆

2. Appuyez sur les touches :



jusqu'à ce que l'afficheur visualise :

MENU
REC. RELEVÉ ◆

3. Appuyez sur la touche :



L'afficheur visualise :

REC. RELEVÉ
PROGRAMMER ◆

4. Appuyez sur les touches :



jusqu'à ce que l'afficheur visualise :

REC. RELEVÉ
MODIFIER ◆

5. Appuyez sur la touche :



L'afficheur visualise :

ENTRER HEURE

HH:MM

Suivez ensuite la procédure "Programmation de la requête d'émission (réception par relève)" à partir du point 5.

**MODIFICATION/ANNULATION D'UNE RECEPTION PAR RELEVÉ
DEJA PROGRAMMÉE**

1. Appuyez sur la touche :



L'afficheur visualise :

MENU

CONF. RECEPTION ◆

2. Appuyez sur les touches :



jusqu'à ce que l'afficheur visualise :

MENU

REC. RELEVÉ ◆

3. Appuyez sur la touche :



L'afficheur visualise :

REC. RELEVÉ

PROGRAMMER ◆

4. Appuyez sur les touches :



jusqu'à ce que l'afficheur visualise :

REC. RELEVÉ

ANNULER ◆

5. Appuyez sur la touche :



L'afficheur visualise :

EFFACER ?

NON ◆

6. Pour visualiser l'autre valeur disponible, "EFFACER ? - OUI", appuyez sur les touches :



7. Pour confirmer votre choix, appuyez sur la touche :



La réception par relève est automatiquement annulée, et le fax retourne automatiquement à l'état d'attente initial.

EN CAS DE COUPURE DE SECTEUR

En cas de coupure de courant, le fax **conserve** toujours **en mémoire** les informations suivantes : les **numéros programmés dans le carnet d'adresses** et les **rapports**. En revanche, les documents contenus dans la mémoire sont perdus.

La date et l'heure sont également perdues : par conséquent, vous devrez les redéfinir à l'aide de la procédure "**Première définition de la date et de l'heure**", du chapitre "**Utilisation immédiate**".

EN CAS D'ÉPUISEMENT DU PAPIER OU DE L'ENCRE

Si, au cours de la réception, le **papier se termine** ou **se coince**, **l'encre s'épuise**, **le couvercle du logement de la cartouche d'impression est ouvert**, **le support papier se referme** ou **le tableau de bord est soulevé**, l'impression s'interrompt, le message correspondant est visualisé sur l'afficheur, et le document que vous êtes en train de recevoir est **temporairement enregistré dans la mémoire**. Le fax reprend l'impression dès que l'anomalie est éliminée.

SI L'ÉMISSION ÉCHOUÉ

Si **l'émission échoue** à cause d'un problème sur la ligne ou d'une défaillance du fax, le témoin lumineux d'erreur "●" s'allume, et le fax émet un bref signal sonore : dans ce cas, le fax imprime automatiquement **le rapport d'émission** (consultez le paragraphe "**Impression des rapports et des listes**", du chapitre "**Opérations pour l'émission et la réception**"). Dans ce rapport, un **code d'erreur** indique la cause de l'anomalie (consultez la liste des codes d'erreur plus loin dans ce chapitre).

PROBLEMES DE FONCTIONNEMENT

La liste ci-dessous vous aidera à résoudre certains problèmes de fonctionnement.

PROBLEME	SOLUTION
Le fax ne visualise aucun message.	Assurez-vous qu'il est connecté au secteur électrique et au réseau téléphonique.
L'original ne peut pas être inséré correctement.	Assurez-vous que l'original respecte les recommandations du paragraphe " Les originaux que vous pouvez utiliser ", du chapitre " Opérations pour l'émission et la réception ".
Le fax ne parvient pas à émettre.	Assurez-vous que l'original n'est pas coincé. La ligne est occupée : attendez qu'elle se libère, et répétez la procédure d'émission.
Le fax ne reçoit pas de façon automatique.	Vous l'avez prédisposé pour la réception manuelle : programmez-le pour la réception automatique.
Le fax ne parvient ni à copier ni à recevoir.	Assurez-vous que l'original ou le papier d'alimentation n'est pas coincé. Vous utilisez un type de papier non adéquat : contrôlez les caractéristiques du papier, dans le chapitre " Données techniques ".
Le fax imprime des copies complètement blanches.	Placez correctement l'original, avec le côté à copier tourné vers le haut.

R E M A R Q U E

Le fonctionnement défectueux du fax durant l'émission ou la réception peut également dépendre de causes différentes de celles mentionnées dans le tableau. Ces problèmes sont signalés par un **code d'erreur** imprimé dans le "**Rapport d'émission**" et dans le "**Journal d'activités**" (consultez le paragraphe "**Impression des rapports et des listes**", du chapitre "**Opérations pour l'émission et la réception**").

LES CODES D'ERREUR

Les codes d'erreur imprimés dans le rapport d'émission et dans le journal d'activités sont composés de **deux chiffres** indiquant la **cause** de l'erreur. Par manque d'espace, le code est imprimé dans le journal d'activités sans aucun message.

CODE	MESSAGE	CAUSE DE L'ERREUR	INTERVENTION
OK	OK	Résultat positif.	Aucune intervention.
02	CONNEXION IMPOSSIBLE VERIFIER AVEC CORRESP.	La tonalité de ligne n'est pas détectée ou les signalisations sont irrégulières.	Vérifiez que le fax est correctement connecté à la ligne téléphonique et que le combiné est raccroché. Ensuite, retentez la connexion.
03	PAS DE REPOSE	Votre correspondant ne répond pas à l'appel ou il ne s'agit pas d'un fax.	Contrôlez l'exactitude du numéro du correspondant.
04	ERREUR D'EMISSION REVOYER DEPUIS PAGE :	Anomalie d'émission.	Répétez l'émission à partir de la page indiquée dans le rapport.
05	ERREUR D'EMISSION REVOYER LES PAGES :	Le fax du correspondant a détecté des erreurs durant la réception.	Répétez l'émission des pages indiquées dans le rapport.
06	LIGNE OCCUPEE	Détection de la tonalité "occupée".	Retentez la connexion.
07	DOCUMENT TROP LONG	L'original à émettre est trop long. Le temps d'émission dépasse les valeurs admises.	Divisez le document et émettez-le en plusieurs opérations.
01 et 08	CONTROLLER LE DOCUMENT	Le lecteur optique ne parvient pas à lire l'original.	Retirez l'original de l'ADF et réintroduisez-le avant de retenter l'émission.
09	TOUCHE STOP APPUYEE	Vous avez interrompu l'émission.	Aucune intervention.
10	ERREUR DE RECEPTION VERIFIER AVEC CORRESP.	Le fax a détecté une anomalie durant la réception.	Contactez votre correspondant et demandez-lui de renvoyer le document.
11	RECEPTION IMPOSSIBLE MEMOIRE PLEINE	Au cours de la réception, une défaillance de l'imprimante s'est produite. La réception a été mémorisée, mais la mémoire s'est remplie avant la fin de la transaction.	Éliminez la cause de la défaillance, et attendez la fin de l'impression du document mémorisé.
OK	OK?	Le document a été reçu mais la qualité d'impression n'est pas satisfaisante.	Contactez votre correspondant.
13	ERREUR RELEVÉ/DEPOSE VERIFIER AVEC CORRESP.	Le correspondant n'a pas introduit d'original dans l'ADF et n'a pas prédisposé son terminal pour l'émission par dépose.	Contactez votre correspondant.

SIGNALISATIONS ET MESSAGES

Les éventuelles **anomalies** pouvant survenir sont généralement indiquées par des **signalisations sonores** (parfois accompagnées de **signalisations visuelles** : témoin lumineux d'erreur "●" allumé) ou par des **messages d'erreur visualisés sur l'afficheur**.

En outre, certaines **signalisations sonores** du fax et certains **messages visualisés sur l'afficheur n'indiquent pas** une condition d'erreur.

SIGNALISATIONS SONORES D'ERREUR

Signalisation brève de 1 seconde

- Vous avez appuyé sur une touche erronée durant une phase opérationnelle.

Signalisation prolongée de 3 secondes et témoin lumineux d'erreur allumé

- Transaction échouée.

Signalisation continue

- Vous devez raccrocher le combiné.

REMARQUE

Pour **éteindre** le témoin lumineux d'erreur "●", appuyez sur la touche

MESSAGES D'ERREUR VISUALISES SUR L'AFFICHEUR

CARNET AD. PLEIN

Vous tentez de mémoriser un numéro de fax ou de téléphone dans le carnet d'adresses, mais ce dernier est plein : effacez au moins un numéro de fax ou de téléphone du carnet d'adresses.

CARNET AD. VIDE

Vous tentez de modifier/effacer un numéro de fax ou de téléphone du carnet d'adresses, mais ce dernier est vide.

CHANG. CARTOUCHE

L'encre de la cartouche est épuisée : remplacez la cartouche d'impression (consultez le paragraphe "**Remplacement de la cartouche d'impression**", du chapitre "**Opérations d'entretien**").

COPIE INTERROMP.

- Vous avez interrompu la copie en appuyant sur la touche .
- Une erreur empêchant l'impression s'est produite durant la copie de l'original : vérifiez le type d'anomalie sur l'afficheur, et éliminez la cause de l'erreur.

DEJA DEFINI

Vous avez déjà programmé une réception par relève. Vous ne pouvez pas en programmer une autre simultanément.

DEJA DEFINIE

Vous avez déjà programmé une émission depuis la mémoire. Vous ne pouvez pas en programmer une autre simultanément.

DEJA PROGRAMME

Vous avez choisi une position (00-99) du carnet d'adresses sous laquelle vous avez déjà mémorisé un numéro de fax ou de téléphone : choisissez une autre position (consultez le paragraphe "**Programmation du carnet d'adresses**", du chapitre "**Opérations pour l'émission et la réception**").

DOC. EN MEMOIRE

Le document reçu a été mémorisé à cause d'une anomalie qui en empêchait l'impression immédiate : vérifiez le type d'anomalie (absence ou bourrage de papier, encre épuisée, etc.), et remédiez à celle-ci.

ENLEVER DOCUMENT, APPUYER <▽>

- Un original s'est coincé durant la copie ou l'émission : appuyez sur la touche , et si l'original n'est pas éjecté automatiquement, retirez-le manuellement (consultez le paragraphe "**Retrait d'un original coincé**", du chapitre "**Opérations d'entretien**").
- Vous avez interrompu l'analyse de l'original en appuyant sur la touche .

ERREUR EMISSION

Une erreur s'est produite durant l'émission : appuyez sur la touche pour éteindre le témoin lumineux d'erreur "●" et pour effacer le message de l'afficheur, et répétez l'émission.

ERREUR PAPIER, APPUYER <▽>

Une feuille s'est coincée durant la copie ou la réception : appuyez sur la touche , et si la feuille n'est pas éjectée automatiquement, vérifiez la zone du bourrage et retirez la feuille (consultez le paragraphe "**Retrait d'une feuille de papier coincée**", du chapitre "**Opérations d'entretien**").

ERREUR RECEPTION

Une erreur s'est produite durant la réception : appuyez sur la touche pour éteindre le témoin lumineux d'erreur "●" et pour effacer le message de l'afficheur.

INSERER DOCUMENT

Vous êtes en train de programmer une émission depuis la mémoire, mais vous n'avez pas inséré l'original dans le dispositif d'introduction automatique des documents originaux (ADF) : insérez le document dans l'ADF.

LIGNE OCCUPEE

Vous êtes en train d'effectuer la procédure de reconnaissance de la cadence des sonneries (consultez le paragraphe "**Activation/désactivation de la reconnaissance de la cadence des sonneries**", du chapitre "**Opérations plus sophistiquées**"), mais la ligne est occupée : retentez plus tard.

LISTE PLEINE

- Vous tentez d'insérer un numéro de fax ou de téléphone dans la liste des numéros exclus, mais la liste est pleine : effacez au moins un numéro de la liste (consultez le paragraphe "**Effacement de la liste des numéros exclus**", du chapitre "**Opérations plus sophistiquées**").
- Vous tentez d'émettre un original depuis la mémoire à plus de 10 correspondants. Le fax vous permet d'envoyer un original depuis la mémoire jusqu'à un maximum de 10 destinataires (consultez le paragraphe "**Emission d'un original à plusieurs destinataires**", du chapitre "**Opérations pour l'émission et la réception**").

LISTE VIDE

- Vous tentez de modifier/annuler une émission depuis la mémoire, mais aucune émission depuis la mémoire n'a été programmée précédemment.
- Vous avez requis l'impression du journal d'activités, mais le fax n'a effectué aucune transaction (émission/réception).
- Vous tentez de visualiser/imprimer la liste des appels entrants/sortants, mais le fax n'a reçu aucun appel.

MEMOIRE PLEINE

En raison d'une anomalie survenue durant la réception, un ou plusieurs documents ont été reçus en mémoire, et celle-ci est entièrement occupée : vérifiez le type d'anomalie (absence ou bourrage de papier, encre épuisée, etc.), et remédiez à celle-ci. Les documents seront automatiquement imprimés et la mémoire sera ainsi libérée.

NON AUTORISE

Vous êtes en train d'effectuer une opération non autorisée par le fax.

NON DEFINI

Vous tentez de modifier/annuler une réception par relève, sans l'avoir programmée précédemment.

NON DEFINIE

Vous tentez de modifier/annuler une émission depuis la mémoire, sans l'avoir programmée précédemment.

NON PROGRAMME

Vous avez choisi une position (00-99) du carnet d'adresses sous laquelle vous n'avez mémorisé aucun numéro de fax ou de téléphone : choisissez une autre position ou programmez la position en question (consultez le paragraphe "**Programmation du carnet d'adresses**", du chapitre "**Opérations pour l'émission et la réception**").

PROGR. ERRONEE

La date et l'heure n'ont pas été programmées correctement : consultez les paragraphes "**Première définition de la date et de l'heure**" et "**Modification de la date et de l'heure**", du chapitre "**Utilisation immédiate**".

RAPPEL AUTO. NNN

La connexion a échoué à cause d'une anomalie de la ligne ou parce que le numéro du correspondant est occupé : le fax est sur le point d'exécuter automatiquement des tentatives de répétition de la numérotation.

REC. EN MEMOIRE

La réception continue dans la mémoire à cause d'une anomalie qui empêche l'impression immédiate du document : vérifiez le type d'anomalie sur la ligne inférieure de l'afficheur, et remédiez à celle-ci.

RP.DEP./REL. NNN

Vous avez programmé une réception par relève, et la connexion a échoué à cause d'une anomalie de la ligne ou parce que le numéro du correspondant est occupé : le fax est sur le point d'exécuter automatiquement des tentatives de répétition de la numérotation.



VERIF. CARTOUCHE

- Le fax ne détecte pas la présence de la cartouche d'impression, car celle-ci est absente ou n'est pas insérée correctement : insérez/réinsérez la cartouche d'impression.
- Endommagement de certaines des buses de la cartouche d'impression, ce qui influence négativement la qualité d'impression : effectuez la procédure de rétablissement de la cartouche (consultez le paragraphe "**Rétablissement de la cartouche d'impression et contrôle des buses**", du chapitre "**Opérations d'entretien**").

VERIF. DOCUMENT, APPUYER <V>

L'original n'est pas alimenté correctement : réinsérez l'original dans le plateau d'introduction automatique (ADF), et appuyez sur la touche  pour restaurer les conditions de fonctionnement du fax.

VERIFIER PAPIER, APPUYER <V>

- Pas de papier dans le bac d'alimentation : ajoutez du papier et appuyez sur la touche  pour effacer le message de l'afficheur.
- Le papier n'est pas alimenté correctement : réinsérez le papier dans le bac, et appuyez sur la touche  pour restaurer les conditions de fonctionnement du fax.

VIDE

Vous avez requis l'impression du rapport de dernière émission, mais le fax n'a effectué aucune émission.

AUTRES SIGNALISATIONS SONORES

Signalisation brève de 1 seconde

- Transaction terminée correctement.

Signalisation intermittente d'une durée de 20 secondes

- Décrochez le combiné pour répondre à un appel téléphonique.

AUTRES MESSAGES SUR L'AFFICHEUR

CART. EN EPUISEM.

L'encre de la cartouche est presque épuisée.

CARTOUCHE NEUVE? 1=OUI 0=NON

Vous avez inséré pour la première fois une cartouche d'impression, ou bien vous l'avez retirée et réintroduite : répondez de façon appropriée. Si votre réponse est affirmative et si la cartouche n'est pas neuve, votre fax ne détectera pas l'épuisement de l'encre.

CONNEXION...

Le fax est en train d'établir la connexion avec le fax de votre correspondant.

COUVERCLE OUVERT

Vous avez soulevé le tableau de bord.

DECR. COMBINE

Le correspondant souhaite vous parler : décrochez le combiné et répondez à l'appel.

DEP./REL. DEFINIE

Vous avez programmé une réception par relève.

DOC. N° XXXX

Vous avez programmé une émission depuis la mémoire, et le fax vient de terminer la mémorisation de l'original. Le nombre "XXXX" identifie l'original à peine mémorisé.

DOCUMENT PRET

L'original a été inséré correctement dans l'ADF.

EMI. DEPUIS MEM.

Vous avez programmé une émission depuis la mémoire.

EMI. INTERROMPUE

Vous avez interrompu l'émission en appuyant sur la touche



EMISSION...

Le fax est en train d'effectuer une émission.

EMISSION DEFINIE

Vous avez programmé une émission depuis la mémoire.

EMI. TERMINEE

Opération d'émission terminée correctement.

EN LIGNE

Vous avez pris la ligne téléphonique en décrochant le combiné du téléphone connecté.

IMP. MEMOIRE...

Si le papier d'impression se termine ou se coince ou si l'encre de la cartouche d'impression s'épuise, le fax mémorise les documents en réception. Au rétablissement des conditions de fonctionnement, le fax imprime les documents contenus dans la mémoire.

IMPRESSION...

Le fax est en train d'imprimer un rapport ou une liste.

LIGNE EN ATTENTE, APPUYER ATTENTE

Vous avez momentanément interrompu une conversation téléphonique en appuyant sur la touche : pour reprendre la conversation, appuyez de nouveau sur la touche .

MEMORISATION...

Le fax est en train d'enregistrer les pages de l'original à copier.

NUMEROTATION...

Le fax est en train d'effectuer la sélection du numéro du correspondant que vous avez appelé.

PATIENTER...

Le fax est en train d'effectuer une procédure.

RACCROCHER

Vous avez activé la fonction de "téléphonie mains libres" : pour commencer la conversation dans cette modalité, raccrochez le combiné.

REC. INTERROMPUE

Vous avez interrompu la réception en appuyant sur la touche



REC.REL. HH:MM

Vous avez effectué une requête d'émission (réception par relève).

REC. TERMINEE

Opération de réception terminée correctement.

VERIF. IMPRESSION

1=QUIT. 0=REPET.

Le fax a effectué automatiquement un contrôle des buses de la cartouche d'impression et a imprimé le résultat du test : contrôlez la qualité d'impression et répondez de façon appropriée.

REPLACEMENT DE LA CARTOUCHE D'IMPRESSION

Si l'encre s'épuise ou si vous remarquez une détérioration de la qualité d'impression, vous devez remplacer la cartouche d'impression (les cartouches d'impression épuisées ne peuvent pas être réutilisées).

Dans le premier cas, le fax imprime automatiquement un message vous informant que l'encre de la cartouche est presque épuisée et que vous devez remplacer cette dernière.

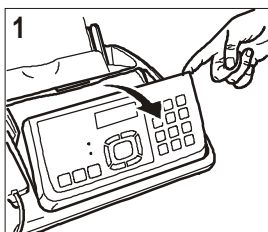

1. Ouvrez le tableau de bord.

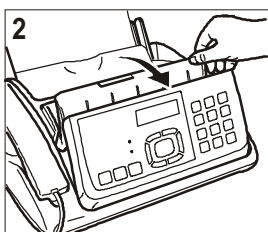

2. Soulevez le couvercle du logement de la cartouche d'impression comme indiqué dans la figure. Actionnez le levier afin de débloquer la cartouche d'impression.

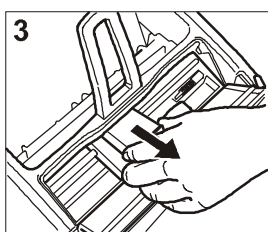

3. Sortez la cartouche d'impression de son logement.

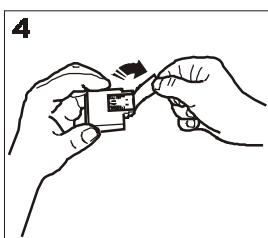

4. Saisissez la cartouche neuve par ses deux côtés, et enlevez le film de protection des buses.

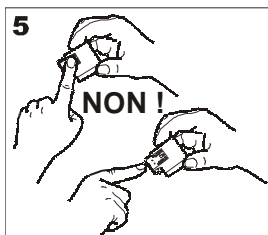

Attention !
5. Evitez de toucher les buses et les contacts électriques.

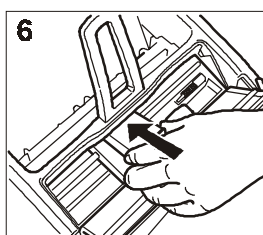

6. Insérez la cartouche dans son logement. Les contacts électriques doivent être orientés vers le bas.

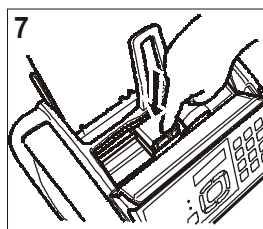

7. Poussez la cartouche jusqu'à ce que vous entendiez un déclic qui confirme sa correcte insertion.

8. Refermez le couvercle du logement de la cartouche d'impression et le tableau de bord.

REMARQUE

Si vous avez remplacé la cartouche d'impression à la suite de l'épuisement de l'encre, dès que vous fermez le tableau de bord, le fax détecte automatiquement le remplacement, et l'afficheur visualise le message "CARTOUCHE NEUVE? 1=OUI 0=NON". Sélectionnez 1.

Ensuite, le fax exécute **automatiquement** la procédure de **rétablissement de la cartouche d'impression** et le **contrôle des buses** : au terme de ces opérations, sur une feuille insérée automatiquement, le fax imprime une échelle graduée et un texte qui vous indiquent que la cartouche a été remplacée correctement. Si la qualité d'impression de l'échelle graduée ou du texte n'est pas satisfaisante, consultez le paragraphe "Insertion de la cartouche d'impression", du chapitre "Utilisation immédiate".

En revanche, si vous avez remplacé la cartouche à la suite d'une **détérioration de la qualité d'impression**, effectuez les opérations suivantes :

1. Appuyez sur la touche



jusqu'à ce que l'afficheur visualise :

MENU

CONF. RECEPTION ◆

2. Appuyez sur les touches



jusqu'à ce que l'afficheur visualise :

MENU

ENT. CARTOUCHE ◆

3. Appuyez sur la touche:



L'afficheur visualise :

ENT. CARTOUCHE

CARTOUCHE NEUVE ◆

4. Appuyez sur la touche:



L'afficheur visualise :

CARTOUCHE NEUVE
NON ◆

5. Pour visualiser l'autre option disponible, "CARTOUCHE NEUVE - OUI", appuyez sur les touches :



6. Appuyez sur la touche:



Le fax exécute la procédure de rétablissement de la cartouche d'impression et le contrôle des buses : au terme de ces opérations, le fax imprime leur résultat diagnostic.

Examinez ce résultat : pour cela, consultez le paragraphe "Insertion de la cartouche d'impression", du chapitre "Utilisation immédiate".

7. Appuyez sur la touche:



Le fax exécute la procédure de rétablissement de la cartouche d'impression et le contrôle des buses : au terme de ces opérations, le fax imprime leur résultat diagnostic.

Examinez ce résultat : pour cela, consultez le paragraphe "Insertion de la cartouche d'impression", du chapitre "Utilisation immédiate".

R E M A R Q U E

Pour interrompre à tout moment la procédure, appuyez sur la touche .

R E M A R Q U E

Au terme de la procédure de rétablissement, si le résultat diagnostic n'est toujours pas satisfaisant, effectuez les opérations suivantes dans l'ordre indiqué, jusqu'à ce que vous obteniez un résultat acceptable :

- Effectuez sur le fax la copie d'un document présentant le type de graphique ou de texte désiré, et évaluez la qualité de cette copie.
- Changez le type de papier (le papier utilisé pourrait être particulièrement poreux), et répétez encore une fois la procédure.
- Retirez et réinsérez la cartouche d'impression.
- Retirez la cartouche et vérifiez si un corps étranger se trouve sur les buses d'impression : si la réponse est affirmative, éliminez ce corps avec précaution, en évitant de toucher les contacts électriques. Ensuite réinsérez la cartouche d'impression.
- Retirez la cartouche d'impression, et nettoyez les contacts électriques de la cartouche et du chariot porte-cartouche (consultez le paragraphe "Nettoyage des contacts électriques de la cartouche d'impression" ci-dessous).
- Réinsérez la cartouche d'impression.
- Contactez le service d'assistance technique.

RETABLISSEMENT DE LA CARTOUCHE D'IMPRESSION ET CONTROLE DES BUSES

Si la **qualité d'impression se détériore**, vous pouvez effectuer une opération rapide qui rétablira la cartouche d'impression et contrôlera les buses, tout en vous fournissant l'impression du résultat du test.

1. Appuyez sur la touche



jusqu'à ce que l'afficheur visualise :

MENU
CONF. RECEPTION ◆

2. Appuyez sur les touches



jusqu'à ce que l'afficheur visualise :

MENU
ENT. CARTOUCHE ◆

3. Appuyez sur la touche:



L'afficheur visualise :

ENT. CARTOUCHE
CARTOUCHE NEUVE ◆

4. Appuyez sur les touches:



L'afficheur visualise :

ENT. CARTOUCHE
NETT. CARTOUCHE ◆

5. Pour confirmer votre choix, appuyez sur la touche :



L'afficheur visualise :

NETT. CARTOUCHE
NON ◆

6. Pour visualiser l'autre option disponible, "NETT. CARTOUCHE - OUI", appuyez sur les touches :

NETTOYAGE DES CONTACTS ELECTRIQUES DE LA CARTOUCHE D'IMPRESSION

Le fax étant **déconnecté de la prise secteur** :

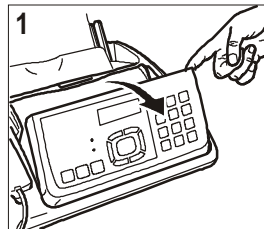

1. Ouvrez le tableau de bord.

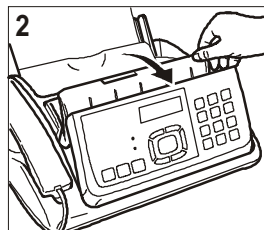

2. Soulevez le couvercle du logement de la cartouche d'impression comme indiqué dans la figure. Actionnez le levier afin de débloquer la cartouche d'impression.

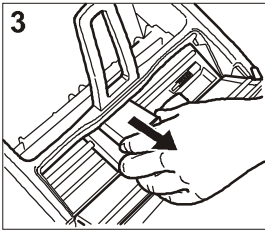

- Sortez la cartouche d'impression de son logement.

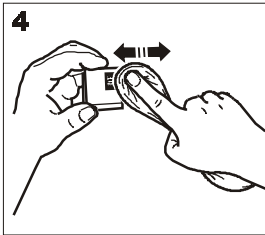

- Nettoyez les contacts électriques à l'aide d'un chiffon légèrement humide.
Attention !
Ne touchez pas les buses !

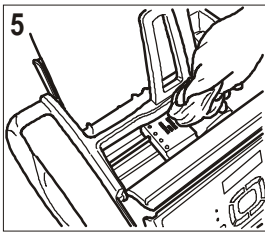

- Nettoyez également avec un chiffon légèrement humide les contacts électriques du chariot porte-cartouche.

- Insérez la cartouche dans son logement. Les contacts électriques doivent être orientés vers le bas.
- Poussez la cartouche jusqu'à ce que vous entendiez un clic qui confirme sa correcte insertion.
- Refermez le couvercle du logement de la cartouche d'impression et le tableau de bord.

NETTOYAGE DU LECTEUR OPTIQUE

L'accumulation de poussière sur le miroir du lecteur optique peut entraver la lecture des documents. Pour éviter cet inconvénient, nettoyez le miroir de temps à autre de la façon suivante :

Le fax étant **déconnecté de la prise secteur** :

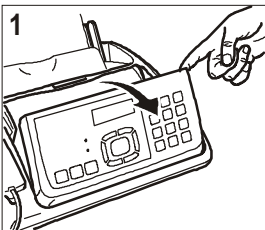

- Ouvrez le tableau de bord.

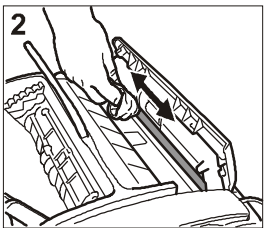

- Nettoyez le miroir du lecteur optique avec un **chiffon imbibé** d'un produit de nettoyage pour les vitres, puis essuyez-le soigneusement.
Attention !
Évitez de vaporiser ou de verser le produit directement sur le miroir.

- Fermez le tableau de bord.

R E M A R Q U E

Pour vérifier si le lecteur optique est propre, faites la copie d'une page blanche. Si des lignes verticales apparaissent sur la copie alors que le lecteur optique de votre appareil est propre, contactez le service d'assistance technique.

NETTOYAGE DE LA CARROSSERIE

- Déconnectez le fax du secteur électrique et du réseau téléphonique.**
- Utilisez uniquement un chiffon doux, sans peluches et imbibé d'un produit de nettoyage neutre dilué dans de l'eau.

RETRAIT D'UN ORIGINAL COINCÉ

Lors de l'émission ou de la copie, il est possible qu'un **document original se coince**. Cette situation est signalée sur l'afficheur par le message "ENLEVER DOCUMENT, APPUYER <▽>".

Essayez d'éjecter l'original en appuyant sur la touche .

Si l'original n'est pas éjecté automatiquement, retirez-le manuellement de la façon suivante :

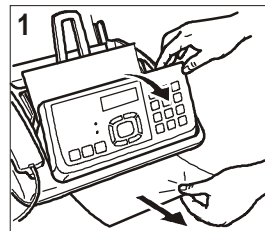

- Ouvrez le tableau de bord, retirez l'original de l'ADF et refermez le tableau de bord.

R E M A R Q U E

N'utilisez jamais d'objets pointus pour retirer les originaux coincés.

RETRAIT D'UNE FEUILLE DE PAPIER COINCEE

Si le papier utilisé pour l'impression des documents reçus ou la copie des originaux cause un bouchage (cette situation est signalée sur l'afficheur par le message "**ERREUR PAPIER, APPUYER <▽>**"), essayez d'éjecter la feuille de papier en appuyant sur la touche . Si la feuille de papier n'est pas éjectée automatiquement, retirez-la manuellement de la façon suivante :

Papier coincé dans l'ASF :



1. Ouvrez le volet du bac à papier (ASF).

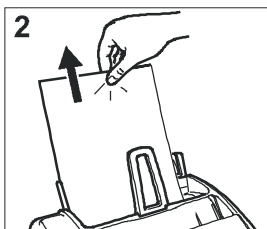

2. Retirez la feuille coincée. Veillez à ne pas la déchirer.

Papier coincé dans la zone de sortie des documents reçus/copiés :

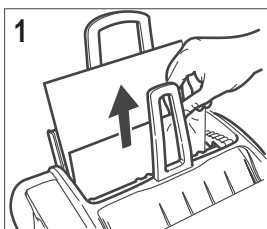

1. Retirez la feuille coincée. Veillez à ne pas la déchirer.

REMARQUE

N'utilisez jamais d'objets pointus pour retirer les feuilles coincées.

CONSTRUCTEUR

Olivetti S.p.A. con unico azionista
Gruppo Telecom Italia
Direzione e coordinamento di Telecom Italia S.p.A.
Via Jervis, 77 - 10015 IVREA (TO)
ITALIE

ASSISTANCE

Si le télécopieur ne fonctionne pas correctement, ou si vous souhaitez poser des questions au constructeur, appelez le numéro indiqué sur la "Warranty Card".

CARACTERISTIQUES GENERALES

Modèle Télécopieur de table.
Afficheur A cristaux liquides (LCD), 16 + 16 caractères.
Capacité mémoire 150 pages au maximum.
Dimensions
Largeur 350 mm.
Profondeur 280 mm.
Hauteur 140 mm.
Poids 4,7 kg environ.

CARACTERISTIQUES DE COMMUNICATION

Réseau téléphonique ... Public/privé.
Compatibilité ITU T30.
Vitesse de communication 14400 - 9600 - 7200 - 4800 - 2400 (avec "fall back" automatique).
Compression données MH, MR, MMR.

CARACTERISTIQUES ELECTRIQUES

Tension 220-240 VCA ou 110-240 VCA (voir la plaquette située sous le fax).
Fréquence 50-60 Hz (voir la plaquette située sous le fax).
Puissance absorbée :
 - Attente < 4 W.
 - Puissance maximale 25 W au maximum.

CONDITIONS AMBIANTES

Température De +5°C à +35°C (fonctionnement).
 De -15°C à +45°C (transport).
 De 0°C à +45°C (stockage et entreposage).
Humidité relative 15% - 85% (fonctionnement, stockage et entreposage).
 5% - 95% (transport).

CARACTERISTIQUES DU LECTEUR

Méthode d'analyse CIS.
Résolution de lecture :
 - Horizontale 8 points/mm.
 - Verticale STANDARD 3,85 lignes/mm.
 - Verticale FINE 7,7 lignes/mm.

CARACTERISTIQUES D'EMISSION

Temps d'émission 7 s environ (14400 bps) (*).
Capacité du dispositif d'introduction des originaux **Automatique (ADF) :**
 20 feuilles A4 (80 g/m²).

CARACTERISTIQUES DE RECEPTION

Système d'impression .. Sur papier ordinaire avec imprimante à jet d'encre.
Largeur maximale d'impression 204 mm.
Papier d'impression A4 (210 x 297 mm).
 US Letter (216 x 279 mm).
 US Legal (216 x 356 mm).
 Grammage : 70-90 g/m².
Alimentation papier Bac pour papier ordinaire (100 feuilles de 80 g/m² au maximum).



CARACTERISTIQUES DU REPONDEUR AUTOMATIQUE (UNIQUEMENT POUR LE MODELE AVEC REPONDEUR AUTOMATIQUE INTEGRE)

- Capacité d'enregistrement : 30 minutes au maximum.
- Messages mémo.
- 2 messages d'ANNONCE.
- Fonction "ANNONCE SEULE".
- Fonction "APPEL GRATUIT".
- Annonce de transfert.
- Accès rapide à partir du tableau de bord et à distance.
- Code d'accès.
- Enregistrement de messages.
- Conservation des messages en cas de coupure de courant.

CARACTERISTIQUES DU TELEPHONE

- 4 sonneries disponibles pouvant être associées à un numéro du carnet d'adresses.
- Carnet d'adresses pouvant contenir 100 numéros.
- Fonction de "téléphonie mains libres".
- Fonction d'identification de la personne qui vous appelle.

(*) = Test Sheet Slerexe Letter en résolution standard et compression MMR.

		STANDARD FORM CCITT F1
THE SLEREXE COMPANY LIMITED		
<small>SAPORS LANE · BOOLE · DORSET · BH 25 8 ER TELEPHONE BOOLE (94512) 5167 · TELEK 123456</small>		
Our Ref. 350/PJC/EAC	4th April, 1984	
Dr. P. N. Cundall, Mining Surveys Ltd., Holroyd Road, Reading, Berks.		
Dear Pete,		
Permit me to introduce you to the facility of facsimile transmission. In facsimile a photocell is caused to perform a raster scan over the subject copy. The variations of print density on the document cause the photocell to generate an analogous electrical video signal. This signal is used to modulate a carrier, which is transmitted to a remote destination over a radio or cable communications link. At the remote terminal, demodulation reconstructs the video signal, which is used to modulate the density of print produced by a printing device. This device is scanning in a raster scan synchronised with that at the transmitting terminal. As a result, a facsimile copy of the subject document is produced. Probably you have uses for this facility in your organisation.		
Yours sincerely,		
 P. J. CROSS Group Leader - Facsimile Research		

A

- Accès au répondeur automatique
 - activation/désactivation 38
- Activation du répondeur automatique 36
- Afficheur 7
 - autres messages 63
 - messages d'erreur 61
- Annonce 1
 - écoute 39
 - enregistrement 38
- Annonce 2
 - écoute 40
 - effacement 40
 - enregistrement 39
- Annonce de transfert
 - écoute 40
 - enregistrement 40
- Annonces et messages mémo 38
- Assistance
 - numéro de téléphone de l'Assistance 68

B

- Bac d'alimentation pour papier ordinaire (ASF) 7, 14

C

- Caractéristiques de la ligne
 - passage d'une ligne publique à une ligne privée 12
- Carnet d'adresses 30
 - association d'une sonnerie à un numéro 30
 - émission après recherche dans le carnet d'adresses 32
 - impression des données du carnet d'adresses 32, 35
 - modification d'un numéro 31
 - programmation du carnet d'adresses 30
 - suppression d'un numéro 31
- Carrosserie
 - nettoyage 66
- Cartouche d'impression
 - insertion de la cartouche d'impression 15
 - nettoyage des contacts électriques 65
 - remplacement de la cartouche d'impression 64
 - rétablissement et contrôle des buses 16, 65
- Code d'accès au répondeur automatique
 - modification 37
 - programmation 37
 - suppression 37
- Code de commande à distance 51
- Codes d'erreur 59, 60
- Commande à distance du répondeur automatique 43
- Composants
 - externes et internes 7
- Configuration
 - définition de paramètres indispensables 9
 - exigences d'homologation 4

- Connexion
 - au réseau téléphonique 8
 - au secteur électrique 9
 - du combiné téléphonique 8
 - prises de connexion 7
- Constructeur
 - numéro de téléphone 68
 - pour le contacter 68
- Contacts électriques
 - du chariot porte-cartouche 66
- Contraste
 - réglage 25
- Copie
 - exécution d'une copie 21
 - interruption de la copie 22
 - les originaux que vous pouvez copier 21
 - valeurs de contraste et de résolution 21
 - valeurs de reproduction 21

D

- Date et heure
 - définition de la date et de l'heure 10
 - modification de la date et de l'heure 11
- Dispositif d'introduction des originaux (ADF) 7, 17, 25
- Données techniques
 - caractéristiques de communication 69
 - caractéristiques de réception 69
 - caractéristiques d'émission 69
 - caractéristiques du lecteur 69
 - caractéristiques du répondeur automatique 69
 - caractéristiques du téléphone 69
 - caractéristiques électriques 69
 - caractéristiques générales 69
 - conditions ambiantes 69

E

- ECM (Mode de correction des erreurs) 56
- Effacement de la liste des numéros exclus 53
- Emballage
 - contenu de l'emballage 8
- Emission
 - activation/désactivation de la fonction Flash 55
 - activation/désactivation du mode ECM 56
 - écoute des signaux de prise de ligne 54
 - émission à l'aide de la méthode la plus rapide 32
 - émission avec décrochement du combiné téléphonique 18, 27
 - émission avec écoute des tonalités de ligne 17, 26
 - émission d'un original 17, 26
 - émission d'un original depuis la mémoire 27
 - interruption de l'émission 26
 - les originaux que vous pouvez utiliser 17, 25
 - multidiffusion 27
 - réglage du contraste et de la résolution 25
 - réglage du volume des signaux sonores 55
 - réglage du volume du haut-parleur 55

Entretien

- contrôle des buses 65
- nettoyage de la carrosserie 66
- nettoyage des contacts électriques 65
- nettoyage du lecteur optique 66
- numéro de téléphone de l'Assistance 68
- précautions concernant la sécurité 3
- problèmes et solutions
 - coupure de secteur 59
 - épuisement du papier ou de l'encre 59
 - problèmes de fonctionnement 59
 - si l'émission échoue 59
- remplacement de la cartouche d'impression 64
- rétablissement de la cartouche d'impression 65
- retrait d'un original coincé 66
- retrait d'une feuille de papier coincée 67

Environnement

- recyclage 3

F

- Fonctions de sécurité et accès 37

I

Identification de l'émetteur

- nom 13
- nom et numéro de fax
 - position 14, 54
- numéro de fax 13

- Impression de la liste des numéros exclus 53

- Impression du menu et de ses fonctions 17

L

Langue des messages

- définition 9
- modification 10

Lecteur optique

- nettoyage 66

Listes

- liste des numéros exclus 35
- liste des paramètres de conf. de la réception 35
- liste des paramètres de configuration 34
- liste des paramètres d'installation 34

M

Mémoire

- émission d'un original depuis la mémoire 27
- modification/répétition/annulation 28

Message mémo

- enregistrement 40

Messages

- autres messages sur l'afficheur 63
- messages d'erreur sur l'afficheur 61

Messages mémo/messages en entrée

- durée 41
- écoute 41
- effacement 41
- transfert sur un téléphone distant 42

- Modification de la liste des numéros exclus 52

N

Nettoyage

- carrosserie 66
- contacts électriques 65
- lecteur optique 66

- Numéro de téléphone de l'Assistance 68

O

Originaux

- dispositif d'introduction des originaux (ADF) 7, 17, 25
- les originaux que vous pouvez utiliser 25
- retrait d'un original coincé 66

P

Papier

- bac d'alimentation pour papier ordinaire (ASF) 7
- chargement du papier d'impression 14
- coincé 59
- épuisement du papier 59
- retrait d'une feuille de papier coincée 67
- sélection du format du papier d'impression 15

Paramètres de configuration du répondeur

- impression 45

Paramètres d'installation et de configuration

- définition de paramètres indispensables 9
- introduction 4

Pays

- définition 9
- modification 9

- Précautions concernant la sécurité 3

Problèmes et solutions

- coupure de secteur 59
- épuisement du papier ou de l'encre 59
- problèmes de fonctionnement 59
- si l'émission échoue 59

- Programmation de la liste des numéros exclus 52

R

- Rappel automatique 27

Rapports

- impression automatique 33
- impression sur demande 34
- interprétation des rapports 33
- journal d'activités 33
- rapport de coupure de secteur 32
- rapport de dernière émission 33
- rapport de dernière multidiffusion 33
- rapport de non émission 33

Réception

- choix du mode de réception 18, 29
- effacement de la liste des numéros exclus 53
- impression de la liste des numéros exclus 53
- modification de la durée du signal sonore 50
- modification de la durée du silence 50
- modification de la liste des numéros exclus 52
- modification du code de commande à distance 51
- modification du nombre de sonneries 48
- modification du volume des sonneries 49
- programmation de la liste des numéros exclus 52
- réception automatique 18, 29
 - avec reconnaissance du type d'appel 29
- réception avec répondeur automatique 18, 29
- réception en modalité "TEL./FAX" 19
- réception manuelle 18, 29
- réception silencieuse 47
- reconnaissance de la cadence des sonneries 49
- réduction d'un document en réception 46
- texte en excédent 46
- visualisation de l'identification de l'appelant 47

Recyclage

- mise au rebut de nos équipements 3

Relève (Polling)

- modification d'une réception par relève 57
- modification/annulation d'une réception par relève 58
- présentation 57
- réception par relève 57

Répondeur automatique 36, 69

- activation 36
- activation/désactivation de l'accès au répondeur 38
- annonces et messages mémo 38
- commande à distance 43
- durée des messages mémo/messages en entrée 41
- écoute de l'annonce 1 39
- écoute de l'annonce 2 40
- écoute de l'annonce de transfert 40
- écoute des messages mémo/messages en entrée 41
- effacement de l'annonce 2 40
- effacement des messages mémo/messages en entrée 41
- enregistrement de l'annonce 1 38
- enregistrement de l'annonce 2 39
- enregistrement de l'annonce de transfert 40
- enregistrement d'un message mémo 40
- fonctions de sécurité et accès 37
- fonctions spéciales 44
 - annonce seule 44
 - appel gratuit 44
 - réception silencieuse 45
- impression des paramètres de configuration 45
- modification du code d'accès 37
- programmation du code d'accès 37
- suppression du code d'accès 37
- tableau de bord 36
- transfert des messages mémo/messages en entrée 42

Résolution

- réglage 26

S

Sécurité

- précautions concernant la sécurité 3
 - précautions concernant l'utilisation 4
 - risques d'accident 4
 - risques de décharge électrique 3
 - risques d'étouffement 3
 - risques d'incendie 4
 - utilisation conforme 4

Signalisations

- autres signalisations sonores 63
- signalisations sonores d'erreur 61

Signalisations sonores 61

Signaux de prise de ligne 54

Sonneries

- association à un numéro du carnet d'adresses 30

T

Tableau de bord 5

Tableau de bord du répondeur automatique 36

Téléphone

- rappeler les derniers numéros 20
- sélection d'un numéro avant de prendre la ligne 20
- téléphoner à l'aide de la méthode la plus rapide 20
- téléphoner après consultation du carnet d'adresses 19
- utilisation du téléphone 19

Témoin lumineux "ERREUR" 61

Tension

- coupure de secteur 59

V

Volume des signaux sonores 55

Volume des sonneries 49

Volume du haut-parleur 55



DECLARATION CE DE CONFORMITE du CONSTRUCTEUR selon ISO/IEC 17050
MANUFACTURER'S CE DECLARATION of CONFORMITY according to ISO/IEC 17050

OLIVETTI S.p.A. Via Jervis, 77 - IVREA (TO) - ITALY

Déclare sous sa responsabilité exclusive que :
Declares under its sole responsibility that:

le produit décrit dans ce manuel
the product described in this guide

est CONFORME à la Directive 1999/05/CE du 9 mars 1999
is IN COMPLIANCE with directive 99/5/EC dated 9th march 1999

et respecte les conditions requises essentielles de **Compatibilité électromagnétique et de sécurité** prévues par les Directives :
fulfills the essential requirements of Electromagnetic Compatibility and of Electrical Safety as prescribed by the Directives:

2004/108/CE du 15 décembre 2004 ;
2004/108/EC dated 15th December 2004;
2006/95/CE du 27 décembre 2006 ;
2006/95/EC dated 27th December 2006;

car il a été conçu et construit conformément aux Normes harmonisées suivantes :
since designed and manufactured in compliance with the following European Harmonized Standards:

EN 55022/A2 : 2003 (Limits and methods of measurements of radio interference characteristics of Information Technology Equipment) / Class B;
EN 61000-3-2/A1 : 2002 (Electromagnetic Compatibility (EMC) - Part 2: Limits - Section 2: Limits for harmonic current emissions (equipment input current ≤ 16 A per phase);
EN 61000-3-3/A1 : 2002 (Electromagnetic Compatibility (EMC) - Part 3: Limits - Section 3: Limitation of voltage fluctuations and flicker in low voltage supply systems for equipment with rated current up to and including 16A);
EN 55024/A1 : 2002 (Electromagnetic Compatibility - Information technology equipment - Immunity characteristics - Limits and methods of measurement);
EN 60950-1/A1 : 2004 (Safety of Information Technology Equipment, including electrical business equipment).

L'appareil respecte également les standards suivants :
Moreover the product is in compliance with following Standards:

ETSI TBR 38: May 1998 (Requirements for a terminal equipment incorporating an analogue handset function capable of supporting the justified case service when connected to the analogue interface of the PSTN in Europe);
ETSI ES 203 021: January 2006 Access and Terminal (AT); Harmonized basic attachment requirements for Terminals for connection to analogue interfaces of the Telephone Networks.

La conformité aux conditions requises essentielles susmentionnées est attestée par le **Label CE** apposé sur le produit même.
*Compliance with the above mentioned essential requirements is shown by affixing the **CE marking** on the product.*

Scarmagno, le 11 juillet 2007
Scarmagno, 11th July 2007

Olivetti S.p.A.

Remarques : 1) Le Label CE a été apposé en 2007.
Notes: 1) CE Marking has been affixed in 2007.
2) Le Système qualité est conforme à la série de normes UNI EN ISO 9000.
2) The Quality System is in compliance with the UNI EN ISO 9000 series of Standards.

LES CONSOMMABLES D'ORIGINE OLIVETTI ECO-FRIENDLY: ILS RESPECTENT L'ENVIRONNEMENT ET LA SANTE

Olivetti poursuit le but d'améliorer les conditions environnementales et de sauvegarder le milieu où elle opère. Pour cela, elle fournit à ses clients des consommables sûrs et fiables conformément aux meilleures conditions d'utilisation en toute sécurité en veillant à assurer la pleine compatibilité environnementale des technologies et des processus de production.

Les finalités productives de Olivetti s'inspirent du respect des principes de protection environnementale afin de conserver les ressources naturelles pour les générations futures.

Dans ce but, Olivetti a défini les actions de politique environnementale suivantes :

s'adapter aux dispositions des lois nationales en réalisant les actions nécessaires pour changer la politique de gestion envers la protection de l'environnement, s'occuper des aspects environnementaux à partir des processus décisionnels liés au projet de consommables, utiliser les matières qui ont un impact moins grave sur l'environnement, ne pas utiliser les matières premières contenant des excipients pouvant provoquer des risques présumés de pathologies cancérogènes, ne pas fabriquer de consommables qui, en condition d'emploi correct, peuvent être nuisibles pour l'homme ou l'environnement, collaborer avec les organisations qui promeuvent les principes de la protection de l'environnement.

Réaliser des programmes périodiques de contrôle des performances environnementales en appliquant l'esprit de prévention de l'amélioration en amont, à savoir :

- réduire en phase de prévention et de projet la production de déchets et polluants en contrôlant les marchandises qui arrivent ;
- utiliser avec efficacité l'énergie thermique, électrique et de transformation pour économiser les ressources naturelles non renouvelables ;
- choisir des processus et des appareillages à faible consommation d'énergie aussi bien à l'intérieur de l'entreprise que chez les fournisseurs ;
- récupérer et recycler les matériaux et les consommables si l'on peut effectuer une récolte concrète et active : papier, carton, aluminium/fer, PET, verre, bois d'emballage.

Tous les consommables sont fabriqués afin de limiter l'impact sur l'environnement et sont conformes aux réglementations en vigueur. Olivetti a éliminé plusieurs substances dangereuses (chrome, cadmium, mercure, plomb et d'autres encore) de la production de ses matériels de consommation qui sont conformes au règlement CONTROL OF POLLUTION FROM ELECTRONIC INFORMATION PRODUCTS SJ/T11363-2006 (CHINA RoHs) en vigueur depuis le 1^{er} mars 2007 dans la République Chinoise et portent la marque  "Free from hazardous substances".

Par ailleurs, Olivetti participe au processus de réalisation du règlement R.E.A.C.H. (Registration, Evaluation and Authorisation of Chemicals - CE 1907/2006) qui établit un cadre réglementaire unique de la procédure de classification et d'enregistrement des substances chimiques existantes, entré en vigueur le 1^{er} juin 2007 dans le but de protéger la santé de l'homme et de l'environnement en utilisant uniquement des substances conformes au règlement :

- demande aux fournisseurs de certifier que les substances, les préparations, les consommables et les emballages sont conformes aux spécifications générales de protection de l'environnement et de la santé de l'homme ;
- garantie que les processus de fabrication des consommables et les emballages n'utilisent pas de substances nuisibles pour l'ozone ;
- réduction de la quantité de matériau utilisé, à travers une fabrication efficace ;
- impression des instructions d'installation des cartouches seulement dans le manuel de la machine sans l'ajout de brochures dans l'emballage des cartouches, ce qui permet d'économiser de nombreuses tonnes de papier par an ;
- projet des consommables et des emballages facilement recyclables.

Conformément à cette politique, Olivetti a commencé à produire pour ses nouveaux fax une nouvelle génération de consommables ECO-FRIENDLY grâce à l'introduction d'améliorations complètes et constantes dans les processus de développement et de fabrication. Ils répondent aux caractéristiques requises et aux réglementations de sécurité environnementale dès la phase de projet en offrant des niveaux de qualité, des performances et une fiabilité élevés en utilisant une petite quantité de matériaux efficaces du point de vue énergétique et faciles à recycler, ce qui augmente considérablement la valeur offerte aux clients.

FJ63

LA SEULE CARTOUCHE QUI CONVIENT A
VOTRE FAX



380555F