

olivetti



Ink Jet Fax

Fax-Lab 100/120

Fax-Lab M100

Fax-Lab S100/S120

MANUEL D'UTILISATION

PUBLICATION EMISE PAR :

Olivetti I- Jet S.p.A.
Località Le Vieux
11020 ARNAD (Italie)

Réalisation de l'édition :

Olivetti Tecnost, S.p.A.
Via Jervis, 77 - 10015 IVREA (TO)
ITALIE

*Copyright © 2004, Olivetti
Tous droits réservés*

Fabricant :

Olivetti Tecnost, S.p.A. con unico azionista
Gruppo Telecom Italia
Direzione e coordinamento di Telecom Italia S. p. A.
Via Jervis, 77 - 10015 IVREA (TO)
ITALIE

Le constructeur se réserve le droit d'apporter des modifications au produit décrit dans cette documentation à tout moment et sans préavis.

Cet équipement a reçu l'agrément, conformément à la décision 482/98/CE du Conseil, concernant la connexion paneuropéenne de terminal unique aux réseaux téléphoniques publics commutés (RTPC). Toutefois, comme il existe des différences d'un pays à l'autre entre les RTPC, l'agrément en soi ne constitue pas une garantie absolue de fonctionnement optimal à chaque point de terminaison du réseau RTPC. En cas de problème, contactez en premier lieu le fournisseur du produit.

Le fabricant déclare, sous sa responsabilité exclusive, que ce produit est conforme à la directive 1999/05/CE (la déclaration complète est disponible sur le site www.olivettioffice.com : pour la consulter, sélectionnez "Support", "Certifications" puis le nom du produit).
La conformité est garantie par le label  appliqué sur le produit même.

Déclaration de compatibilité réseau

Nous déclarons que ce produit a été conçu pour fonctionner au sein de tous les réseaux des pays de la Communauté Européenne, de la Suisse et de la Norvège.

Dans chaque pays, la pleine compatibilité réseau pourrait dépendre de la prédisposition adéquate des interrupteurs logiciels nationaux. En cas de problème concernant la connexion à des réseaux autres que les réseaux RTPC CE, contactez votre centre d'assistance technique national.

Nous attirons votre attention sur les actions suivantes qui peuvent compromettre la conformité attestée ci-dessus et les caractéristiques du produit :

- Alimentation électrique erronée.
- Installation ou utilisation erronée ou non conforme aux indications exposées dans le manuel d'utilisation fourni avec le produit.
- Remplacement de composants ou d'accessoires originaux par des pièces non approuvées par le constructeur, ou effectué par du personnel non autorisé.

La prise doit être facilement accessible et doit se trouver à proximité du fax. Pour déconnecter l'appareil du réseau électrique, débranchez la fiche du câble d'alimentation.

NOTE POUR L'UTILISATEUR FRANÇAIS

La réitération d'un numéro dont la connexion n'a pas abouti ne peut être effectuée (automatiquement ou manuellement) plus de cinq fois dans l'intervalle d'une heure. Après cinq tentatives, le numéro sélectionné sera désactivé. En cas de recomposition du même numéro, l'écran affichera le message "NUMERO BRULE". Cet état est indiqué par le code "BL" dans les rapports des activités de connexion.

Pour réactiver le numéro, il suffit d'effacer l'activité de connexion liée à celui-ci ou de relancer l'émission.

AVANT L'UTILISATION I

CONSULTATION DU MANUEL	I
REMARQUES CONCERNANT LE RECYCLAGE	I
PRECAUTIONS CONCERNANT LA SECURITE	I
PARAMETRES D'INSTALLATION ET DE CONFIGURATION	I

APERÇU DU TELECOPIEUR II

TABLEAU DE BORD	II
COMPOSANTS	IV

UTILISATION IMMEDIATE V**CONTENU DE L'EMBALLAGE V****ENVIRONNEMENT D'INSTALLATION V****CONNEXION AU RESEAU TELEPHONIQUE ET AU SECTEUR ELECTRIQUE V****DEFINITION DES PARAMETRES INDISPENSABLES POUR UN CORRECT FONCTIONNEMENT VI**

DEFINITION DE LA LANGUE ET DU PAYS DE DESTINATION ...	VI
DEFINITION DE LA DATE ET DE L'HEURE	VII
MODIFICATION DE LA DATE ET DE L'HEURE	VIII
DEFINITION DU NOM ET DU NUMERO DE FAX	VIII

PREPARATION POUR L'UTILISATION X**EMISSION XII**

LES ORIGINAUX QUE VOUS POUVEZ UTILISER	XII
EMISSION D'UN ORIGINAL	XIII
EMISSION AVEC ECOUTE DES TONALITES DE LIGNE	XIII
EMISSION AVEC DECROCHEMENT DU COMBINE TELEPHONIQUE	XIII

RECEPTION XIII

CHOIX DU MODE DE RECEPTION	XIII
RECEPTION MANUELLE	XIV
RECEPTION AUTOMATIQUE	XIV
RECEPTION AVEC REPONDEUR AUTOMATIQUE	XIV
RECEPTION EN MODALITE "FAX/TEL."	XIV

UTILISATION DU TELEPHONE XV

TELEPHONER A L'AIDE DE LA NUMEROTATION RAPIDE	XV
TELEPHONER A L'AIDE DE LA NUMEROTATION ABREGEE	XV
TELEPHONER APRES CONSULTATION DU CARNET D'ADRESSES	XV
RAPPELER L'UN DES 20 DERNIERS NUMEROS ENTRANTS OU L'UN DES 10 DERNIERS NUMEROS SORTANTS	XVI

COPIE XVI

LES ORIGINAUX QUE VOUS POUVEZ COPIER	XVI
EXECUTION D'UNE COPIE	XVI

CONSULTATION DU MANUEL

Ce manuel décrit plusieurs modèles de télécopieurs : la principale différence entre ces télécopieurs est la présence ou non du répondeur automatique intégré.

Par conséquent, chaque fois qu'il sera nécessaire de différencier les modèles, le manuel fera les distinctions suivantes : "**Modèles de base**" ou "**Modèles avec répondeur automatique intégré**".

Le manuel est divisé en **deux sections** principales : la première section, composée des chapitres "**Aperçu du télécopieur**" et "**Utilisation immédiate**", vous fournit une description sommaire du télécopieur, et **vous permet de l'installer et de l'utiliser immédiatement**, en n'exploitant toutefois qu'une faible partie de son potentiel. Au terme de cette phase initiale, vous pouvez consulter la **seconde section** du manuel : cette section **décrit de façon plus approfondie le télécopieur et ses nombreuses fonctions**.

REMARQUES CONCERNANT LE RECYCLAGE

Ne jetez en aucun cas le télécopieur dans les ordures ménagères. Informez-vous auprès de votre mairie pour connaître la procédure correcte de mise au rebut. Respectez toujours les normes correspondantes en vigueur.

La boîte en carton, le plastique contenu dans l'emballage et les parties composant le télécopieur peuvent être recyclés, conformément aux normes en vigueur dans votre pays.

PRECAUTIONS CONCERNANT LA SECURITE

RISQUES DE DECHARGE ELECTRIQUE

- Ne réparez jamais le télécopieur personnellement : le retrait de la carrosserie vous expose à des risques de décharges électriques ou d'autre nature. Contactez toujours un technicien qualifié.
- **En cas d'orage, déconnectez l'appareil de la prise secteur et de la prise téléphonique, pour éviter tout endommagement du télécopieur.**
- Ne versez aucun liquide sur le télécopieur, et ne l'exposez jamais à l'humidité. Si un liquide pénètre à l'intérieur de l'appareil, déconnectez-le immédiatement de la prise secteur et de la prise téléphonique. Avant de le réutiliser, faites-le réparer par un technicien qualifié.
- N'exposez jamais le télécopieur aux intempéries.
- Raccordez le télécopieur à une prise électrique murale, uniquement si celle-ci est conforme aux normes en vigueur.
- Pour débrancher l'appareil du secteur électrique, tirez la fiche, et jamais le câble d'alimentation.
- Ne touchez jamais le câble ou la fiche d'alimentation si vos mains sont humides.
- Ne pliez ou n'écrasez jamais le câble d'alimentation électrique. Eloignez-le également des sources de chaleur.
- Avant d'effectuer toute opération de nettoyage, déconnectez l'appareil du secteur électrique.
- Avant d'utiliser le télécopieur, vérifiez qu'il n'est pas endommagé et qu'il n'a subi aucun choc. Le cas échéant, faites-le contrôler par un technicien qualifié.

RISQUES D'ETOUFFEMENT

- Le télécopieur et ses accessoires sont emballés dans un film plastique. Ne laissez jamais des enfants sans surveillance jouer avec le matériel d'emballage.

RISQUES D'INCENDIE

- Si vous n'utilisez pas le télécopieur pendant une longue période, déconnectez-le de la prise d'alimentation : vous éviterez ainsi que des interférences ou des coupures de secteur puissent l'endommager.

RISQUES D'ACCIDENT

- Placez le télécopieur sur une surface stable et horizontale, afin d'éviter des chutes qui pourraient blesser des personnes ou endommager le produit.
- Placez le câble d'alimentation de façon à ce qu'il ne puisse pas être piétiné et qu'il ne puisse pas provoquer de chute.
- Ne laissez jamais des enfants sans surveillance utiliser ou jouer avec le télécopieur.

PRECAUTIONS CONCERNANT L'UTILISATION

- Evitez que le télécopieur entre en contact avec des liquides ou de la vapeur. Ne l'installez pas à proximité de sources de chaleur ou dans des lieux poussiéreux. Ne l'exposez pas à la lumière directe du soleil.
- Ménagez un espace libre suffisant autour du télécopieur pour autoriser une bonne ventilation.
- Les conditions d'utilisation idéales prévoient une température de 5°C à 35°C et un taux d'humidité compris entre 15% et 85%.
- Eloignez également le télécopieur d'autres dispositifs électriques ou électroniques pouvant générer des interférences (appareils de radio, de télévision, etc.).
- En cas de coupure de courant ou d'interruption de l'alimentation, vous ne pouvez ni effectuer ni recevoir un appel téléphonique, car le pavé numérique est désactivé.
- En cas d'urgence, si vous devez absolument effectuer un appel, vous pouvez utiliser un téléphone homologué par le gérant du réseau. Raccordez ce téléphone au télécopieur (dans les pays prévoyant ce type de connexion), ou raccordez-le directement à la prise murale du réseau téléphonique.
- Ménagez un espace suffisant devant la fente d'expulsion des originaux émis et copiés, afin que ceux-ci ne tombent pas au sol.

UTILISATION CONFORME

L'appareil a été conçu uniquement pour émettre, recevoir et photocopier des documents originaux. Vous pouvez également l'utiliser en tant que téléphone. Tout autre usage est considéré comme non conforme, en particulier la connexion directe à une ligne ISDN (RNIS). Toute utilisation non conforme entraîne l'annulation de la garantie.

PARAMETRES D'INSTALLATION ET DE CONFIGURATION

Les valeurs prédéfinies pour les paramètres nationaux d'installation et de configuration peuvent varier en fonction des exigences d'homologation ou des nécessités de certains utilisateurs. Par conséquent, ces valeurs ne correspondent pas obligatoirement à celles mentionnées dans ce manuel, et nous vous conseillons d'imprimer ces valeurs avant de les modifier.

APERÇU DU TELECOPIEUR

TABLEAU DE BORD

Les touches spécifiques des modèles avec répondeur automatique intégré sont décrites dans les paragraphes situés sous la phrase "UNIQUEMENT POUR LES MODELES AVEC REPONDEUR INTEGRE".

Témoin lumineux "erreur"
Indication d'une anomalie de fonctionnement survenue durant une émission ou une réception.

- Réglage cyclique du volume du haut-parleur, après avoir appuyé sur la touche .

Afficheur
Afficheur à cristaux liquides, formé de deux lignes de 16 caractères chacune.
Affichage de messages d'aide et de messages d'erreur.

Clignotant : la mémoire contient des documents non encore imprimés.

Eteint : la mémoire ne contient aucun document.

UNIQUEMENT POUR LES MODELES AVEC REPONDEUR INTEGRE

Allumé : la mémoire contient des messages ou des messages mémo déjà écoutés.

Clignotant : la mémoire contient des documents non encore imprimés, ou des messages ou des messages mémo non encore écoutés.

Eteint : la mémoire ne contient ni documents ni messages.

- Composition du numéro de fax ou de téléphone.
- Si vous appuyez sur l'une de ces touches pendant plus d'une seconde, vous sélectionnez automatiquement (si vous avez effectué la programmation) le numéro de téléphone ou de fax qui lui est associé (numérotation rapide).
- Définition de n'importe quelle donnée numérique.
- Sélection des chiffres et des caractères alphanumériques, durant la définition des numéros et des noms.

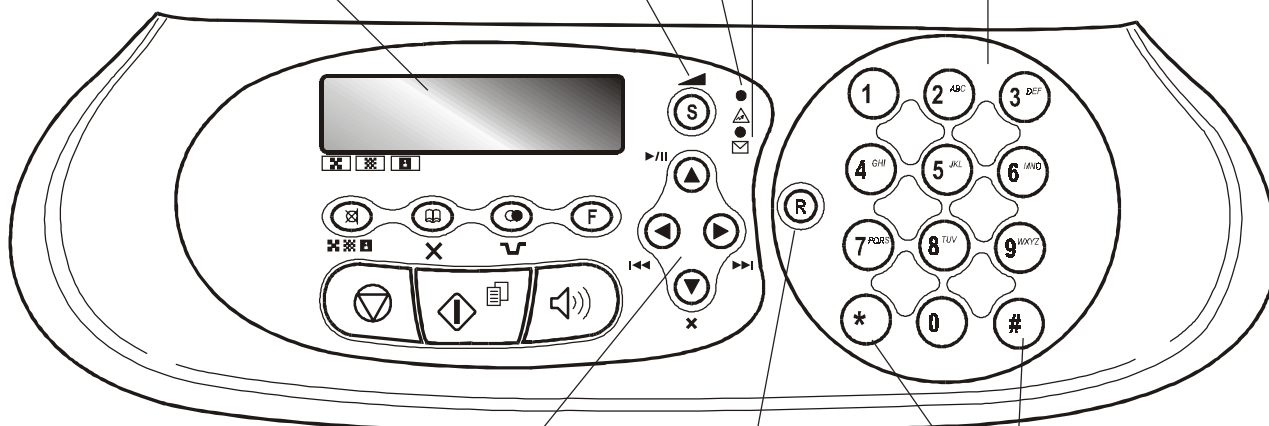

- Sélection "en avant" et "en arrière" des valeurs d'un paramètre.
- Déplacement du curseur vers la "droite" et vers la "gauche", durant la définition des numéros et des noms.

UNIQUEMENT POUR LES MODELES AVEC REPONDEUR INTEGRE

- Exécution des fonctions du répondeur automatique. Voir le chapitre correspondant.

- Dans la numérotation multifréquence, envoi d'une tonalité pour les services spéciaux du réseau.
- Sélection "en arrière" et "en avant" des caractères et des symboles spéciaux, durant la définition des noms.

Lorsque le combiné est décroché, accès aux fonctions spéciales offertes par l'administrateur du réseau : ces fonctions sont généralement appelées REGISTER RECALL (fonction **R**).

TABLEAU DE BORD

- Réglage de la résolution des originaux à émettre et à copier (uniquement si l'original est inséré dans le dispositif d'introduction automatique, ADF, ou dans le dispositif d'introduction manuelle).
- Durant une conversation téléphonique, placement de la ligne en état d'attente (avec le combiné téléphonique décroché).
- Suivie de la pression de deux touches numériques (01-50), cette touche permet de sélectionner automatiquement (si vous avez effectué la programmation) le numéro de téléphone ou de fax associé à ces touches.
- Effacement des définitions erronées.
- Insertion d'une pause durant la composition directe du numéro de téléphone ou de fax.
- Visualisation de la liste des 10 derniers numéros de fax ou de téléphone composés (**appels sortants**) ou des 20 derniers numéros qui ont appelé et auxquels vous n'avez pas répondu (**appels entrants**), indépendamment de la présence ou non de l'original dans l'un des dispositifs d'introduction (automatique ou manuelle).

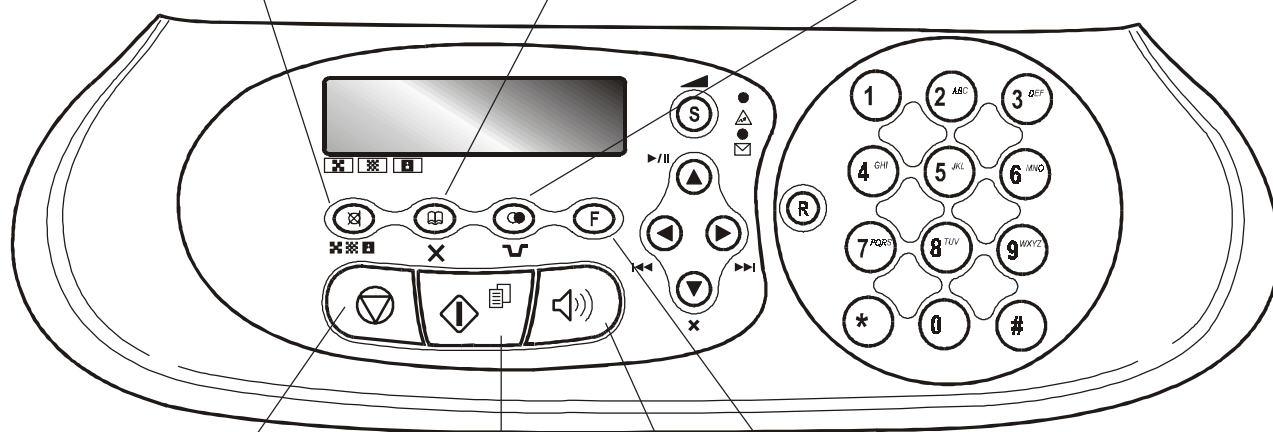

- Ejection d'un original se trouvant dans le dispositif d'introduction automatique, ADF, ou dans le dispositif d'introduction manuelle.
- Extinction du témoin lumineux "▲".
- Retour du télécopieur à l'état d'attente.
- Interruption de la programmation, de l'émission, de la réception ou de la copie en cours.

- Accès à l'état de programmation.
- Sélection des menus et sous-menus.

Sélection d'un numéro de téléphone ou de fax sans décrocher le combiné téléphonique.

- Lancement de la réception.
- Après avoir composé le numéro de fax, lancement de l'émission (uniquement si l'original est inséré dans le dispositif d'introduction automatique, ADF, ou dans le dispositif d'introduction manuelle).
- Confirmation de la sélection des menus, sous-menus, paramètres et valeurs correspondantes, et passage à l'étape suivante.
- Lancement de la copie (uniquement si l'original est inséré dans le dispositif d'introduction automatique, ADF, ou dans le dispositif d'introduction manuelle).

APERÇU DU TELECOPIEUR

COMPOSANTS

Les figures illustrent les composants externes et internes communs aux différents modèles de télécopieurs.

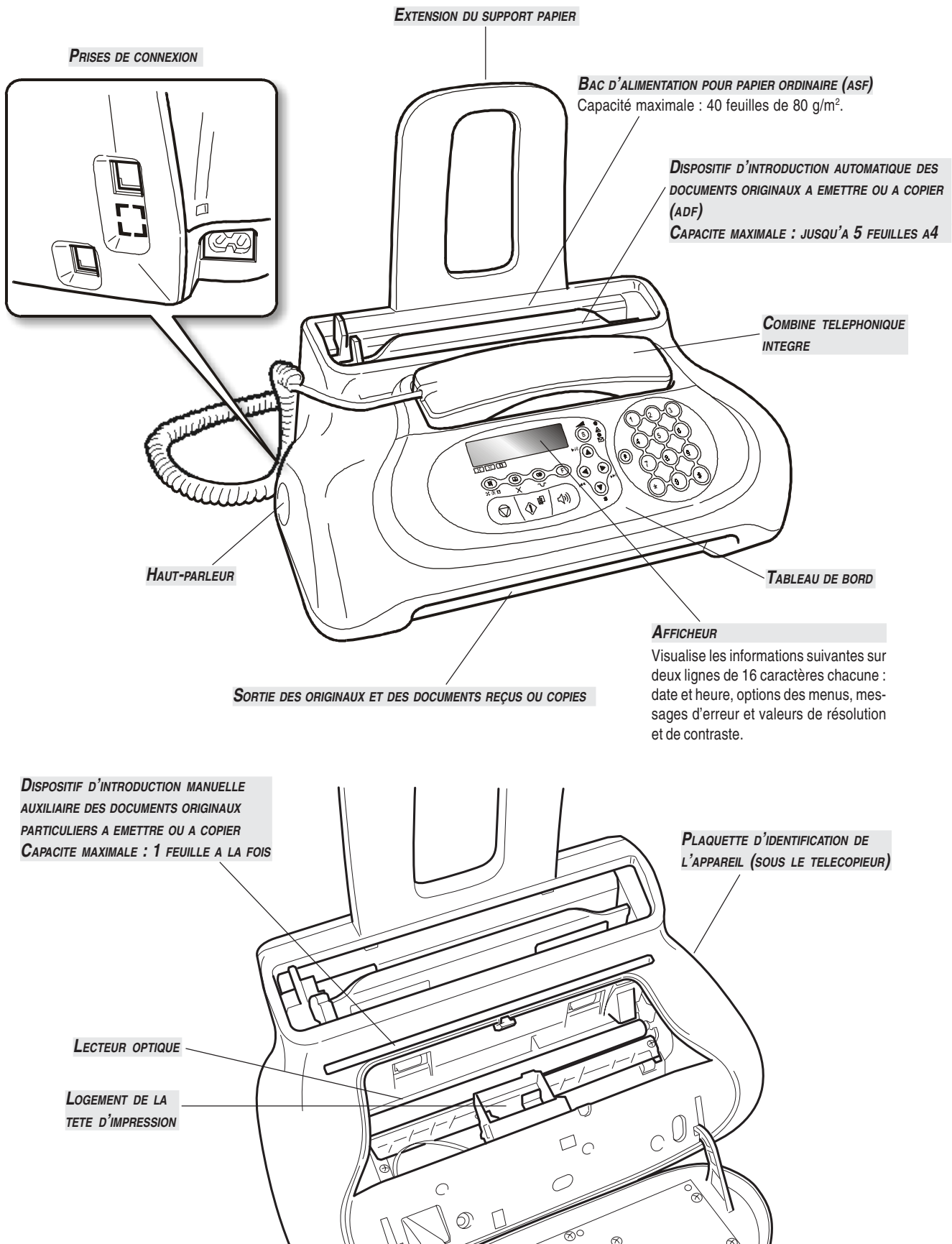

Ce chapitre fournit une **description de base** du télécopieur : il indique les procédures relatives à son installation et à son utilisation immédiate, en n'exploitant toutefois qu'une faible partie de son potentiel. Pour une **utilisation optimale** du télécopieur, **consultez les chapitres correspondants**.

Ce chapitre est structuré de façon à vous fournir une **approche graduelle et systématique au télécopieur** : par conséquent, nous vous conseillons de consulter les arguments traités dans l'ordre indiqué.

CONTENU DE L'EMBALLAGE

Outre l'appareil et le présent manuel, l'emballage contient les éléments suivants :

- L'extension du support papier.
- Le câble de connexion à la ligne téléphonique.
- Le câble de connexion au secteur électrique.
- La fiche téléphonique (dans certains pays).
- La confection contenant la tête d'impression monochrome fournie avec l'appareil.
- Le combiné téléphonique.
- Des informations sur l'assistance après-vente.

I M P O R T A N T

L'utilisation de têtes d'impression non originales provoque l'annulation de la garantie du produit.

ENVIRONNEMENT D'INSTALLATION

Placez le télécopieur sur une surface stable. Laissez un espace libre suffisant autour de l'appareil, pour garantir une bonne circulation de l'air. Eloignez le télécopieur des sources de chaleur, et ne l'installez pas dans un endroit poussiéreux ou humide. N'exposez pas l'appareil à la lumière directe du soleil.

CONNEXION AU RESEAU TELEPHONIQUE ET AU SECTEUR ELECTRIQUE

1 Connexion du télécopieur au réseau téléphonique.

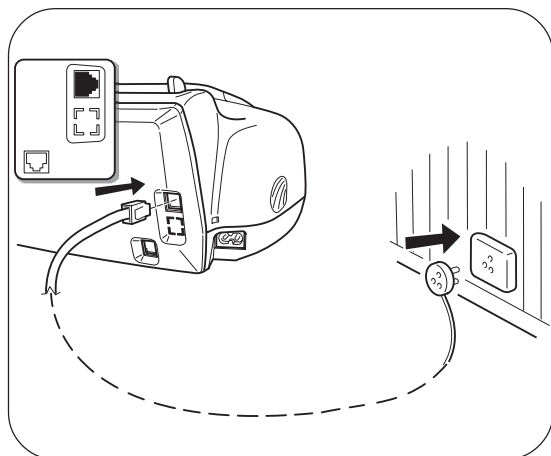

IMPORTANT

Le télécopieur est **prédisposé** pour être raccordé au **réseau téléphonique public**. Si vous souhaitez le raccorder à une **ligne privée**, consultez le chapitre "**Configuration du télécopieur aux caractéristiques de ligne**".

2 Connexion du combiné téléphonique.

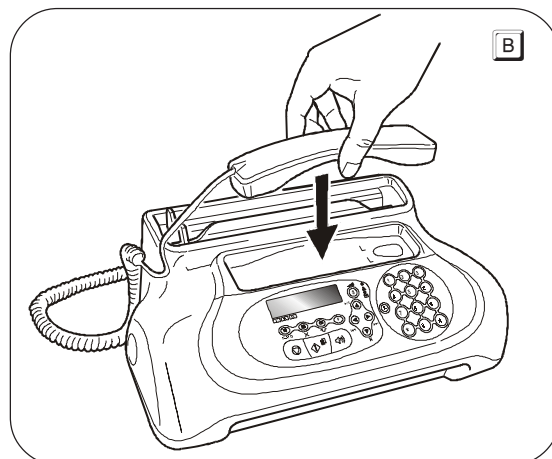
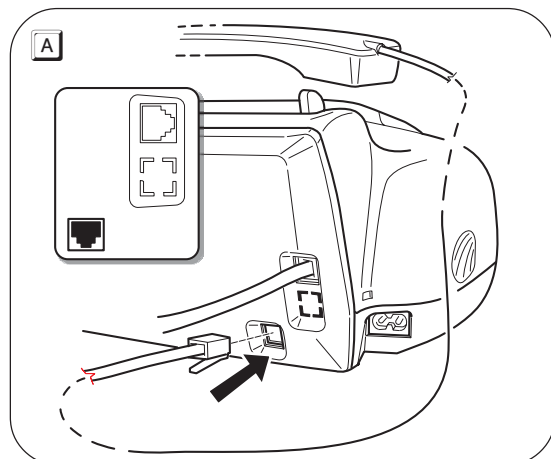

UTILISATION IMMEDIATE

En cas de coupure de courant ou d'absence d'alimentation, vous pourriez avoir besoin d'utiliser un téléphone d'urgence.

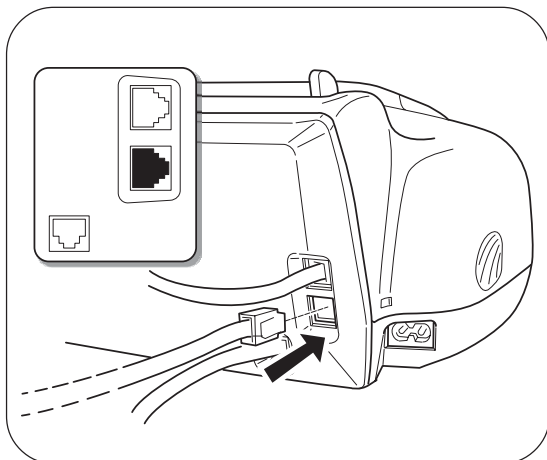

IMPORTANT

Pour connecter le téléphone d'urgence directement au télécopieur, retirez le couvercle protégeant la prise de connexion à la ligne externe, et insérez ensuite le connecteur du téléphone d'urgence dans cette prise (voir la figure ci-contre).

Dans les pays dans lesquels ce type de connexion n'est pas prévu (Allemagne, Autriche, etc.), raccordez directement le téléphone d'urgence à la prise murale de connexion à la ligne téléphonique.

3 Connexion du télécopieur au secteur électrique.

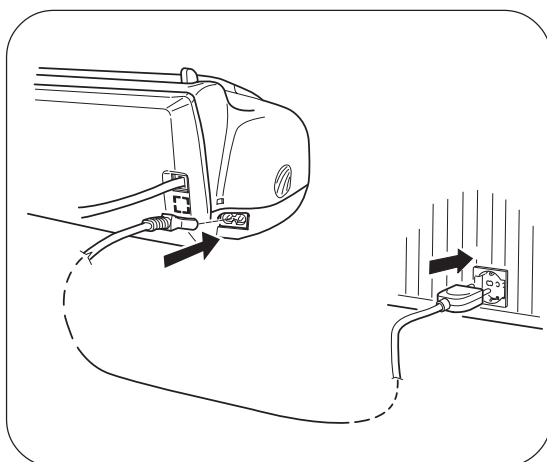

IMPORTANT

La fiche du câble d'alimentation peut varier en fonction du pays.

IMPORTANT

N'insérez pas la tête d'impression **avant** d'avoir raccordé le télécopieur au secteur électrique.

DEFINITION DES PARAMETRES INDISPENSABLES POUR UN CORRECT FONCTIONNEMENT

Après la connexion au secteur électrique, le télécopieur effectue automatiquement un bref test de contrôle du fonctionnement de ses composants, et l'afficheur visualise les informations suivantes :

- La langue d'affichage des messages.
ou bien
- Le message "AUTOMAT. 00" ("AUTOMAT." pour les **modèles de base**) sur la ligne supérieure, et les messages "DEF. DATE/HEURE" et "VERIF.TETE IMP.", en alternance, sur la ligne inférieure.

Dans le premier cas, pour permettre au télécopieur de fonctionner correctement, vous devez définir la langue et le pays de destination (consultez la procédure suivante).

En revanche, dans le second cas, passez directement à la définition de la date et de l'heure.

DEFINITION DE LA LANGUE ET DU PAYS DE DESTINATION

L'afficheur visualise la langue qui sera appliquée aux messages. Par exemple :

ENGLISH

1. Pour sélectionner la langue désirée, appuyez sur les touches :



L'afficheur visualise la langue. Par exemple :

FRANCAIS

2. Pour confirmer la définition, appuyez sur la touche :



L'afficheur visualise :

CHOISIR LE PAYS

3. Pour confirmer la définition, appuyez sur la touche :



L'afficheur visualise un pays de destination. Par exemple :

U.K./IRELAND

4. Pour sélectionner le pays désiré, appuyez sur les touches :



L'afficheur visualise le pays. Par exemple :

FRANCE

Si vous ne parvenez pas à visualiser votre pays, consultez le tableau suivant :

PAYS	PAYS A SELECTIONNER
Afrique du Sud	S. AFRICA
Allemagne	DEUTSCHLAND
Argentine	AMERICA LATINA
Australie	NZL/AUSTRALIA
Autriche	ÖSTERREICH
Belgique	BELGIUM
Brésil	BRASIL
Chili	AMERICA LATINA
Chine	CHINA
Colombie	AMERICA LATINA
Danemark	DANMARK
Espagne	ESPAÑA
Finlande	FINLAND
France	FRANCE
Grèce	GREECE
Hollande	HOLLAND
Irlande	U.K./IRELAND
Israël	ISRAEL
Italie	ITALIA
Luxembourg	BELGIUM
Mexique	AMERICA LATINA
Norvège	NORGE
Nouvelle-Zélande	NZL/AUSTRALIA
Pérou	AMERICA LATINA
Portugal	PORTUGAL
République Chèque	CZECH
Reste du monde	INTERNATIONAL
Royaume-Uni	U.K./IRELAND
Suède	SVERIGE
Suisse	SCHWEIZ
Turquie	TURKEY
Uruguay	AMERICA LATINA
Venezuela	AMERICA LATINA

5. Pour confirmer la définition, appuyez sur la touche :



6. Pour terminer la procédure, appuyez sur la touche :



REMARQUE

Si, par la suite, vous souhaitez modifier cette programmation, appuyez sur les touches **F** + **1**, répétez la procédure depuis le début, et confirmez le paramétrage effectué à l'aide de la touche



DEFINITION DE LA DATE ET DE L'HEURE

La **première fois** que vous **connectez** le télécopieur au **réseau d'alimentation**, et à chaque **coupure de courant**, vous devez définir la date et l'heure de la façon suivante.

Après avoir été définies, la date et l'heure peuvent être modifiées à tout moment (consultez le paragraphe "**Modification de la date et de l'heure**", plus loin dans ce chapitre).

1. Appuyez sur la touche :



L'afficheur visualise :

DATE ET HEURE

2. Appuyez sur la touche :



L'afficheur visualise :

DATE: JJ/MM/AA

3. Si vous souhaitez sélectionner un autre format, appuyez sur les touches :



4. Appuyez sur la touche :



L'afficheur visualise :

FORMAT HEURE: 24 H

5. Si vous souhaitez sélectionner l'autre format horaire (12 heures), appuyez sur les touches :



L'afficheur visualise :

FORMAT HEURE: 12 H

6. Appuyez sur la touche :



L'afficheur visualise :

JJ/MM/AA HH:MM

25-10-04 11:23

7. Pour entrer la nouvelle date et la nouvelle heure (par exemple 30-10-04 et 12:00), appuyez sur les touches :



Dès qu'un chiffre est introduit, le curseur passe au chiffre suivant.

JJ/MM/AA HH:MM

30-10-04 12:00

8. Pour ne déplacer le curseur que sur les chiffres à modifier, appuyez sur les touches :



9. Ensuite, entrez les chiffres corrects à l'aide des touches :



10. Pour confirmer la définition, appuyez sur la touche :



La procédure de modification de la date et de l'heure est terminée. La date et l'heure programmées se mettront à jour automatiquement et seront imprimées sur tous les documents émis.

11. Pour replacer le fax dans l'état d'attente initial, appuyez sur la touche :



L'afficheur visualise, pour les **modèles avec répondeur automatique intégré** :

AUTOMAT. 00

Pour les **modèles de base** :

AUTOMAT.

Sur la ligne inférieure, l'afficheur visualise, en alternance, les messages suivants :

30-10-04 12:02 - VERIF.TETE IMP.

L'état d'attente indique la **condition d'inactivité** dans laquelle se trouve le fax : il s'agit de l'état dans lequel vous pouvez effectuer les **programmations**.

REMARQUE

Si vous avez choisi le format sur 12 heures, la lettre "p" (post meridiem) ou "a" (ante meridiem) apparaît sur l'afficheur. Pour passer de l'une à l'autre, procédez de la façon suivante :

1. A l'aide des touches , placez le curseur sous la lettre à modifier.
2. Appuyez sur la touche .
3. Si vous avez commis une erreur ou si vous désirez interrompre la procédure en cours, appuyez sur la touche .

MODIFICATION DE LA DATE ET DE L'HEURE

Si la date et l'heure visualisées sur l'afficheur sont erronées, vous pouvez les modifier à tout moment.

1. Appuyez sur la touche :



jusqu'à ce que l'afficheur visualise :

CONFIG. FAX

2. Pour confirmer la définition, appuyez sur la touche :



L'afficheur visualise :

DATE ET HEURE

Ensuite, effectuez la procédure décrite dans le paragraphe **"Définition de la date et de l'heure"**.

DEFINITION DU NOM ET DU NUMERO DE FAX

Après avoir été définis, le nom (**16 caractères au maximum**) et le numéro de fax (**20 caractères au maximum**) resteront valables jusqu'à ce que vous les modifiez, et seront imprimés sur toutes les pages reçues par le fax de votre correspondant.

1. Appuyez sur la touche :



jusqu'à ce que l'afficheur visualise :

INSTALLATION

2. Appuyez sur la touche :



L'afficheur visualise :

CONFIG.LIGNE TEL

3. Appuyez sur la touche :



jusqu'à ce que l'afficheur visualise :

NOM EMETTEUR

4. Appuyez sur la touche :



L'afficheur visualise :

INTRO. NOM EMET.

5. Pour sélectionner de façon cyclique les caractères de chaque touche, appuyez sur les touches :



6. Pour insérer un espace, appuyez sur les touches :



7. Pour introduire dans votre nom des symboles spéciaux, par exemple &, appuyez sur les touches :



8. Si vous avez commis une erreur, placez le curseur sur le caractère erroné à l'aide des touches :



9. Ensuite, entrez le caractère correct à l'aide des touches :



10. Pour effacer complètement le nom, appuyez sur la touche :



Par exemple, pour introduire le nom "LARA" :



Jusqu'à ce que la lettre "L" soit visualisée.



Jusqu'à ce que la lettre "A" soit visualisée.



Jusqu'à ce que la lettre "R" soit visualisée.



Jusqu'à ce que la lettre "A" soit visualisée.

11. Pour confirmer le nom, appuyez sur la touche :



L'afficheur visualise :

NUM.TEL.EMETTEUR

Pour introduire le numéro de fax, effectuez les opérations suivantes :

DEFINITION DU NUMERO DE FAX

1. Appuyez sur la touche :



L'afficheur visualise :

COMPOS.N°EMET

2. Pour entrer votre numéro de fax, appuyez sur les touches :



3. Pour insérer un espace, appuyez sur les touches :



Si vous avez commis une erreur, suivez la même procédure que pour la définition du nom.

Si vous désirez entrer un indicatif de pays, appuyez, au lieu des zéros, sur la touche * ; le symbole "+" apparaît sur l'afficheur.

4. Pour confirmer le numéro de fax, appuyez sur la touche :



5. Pour replacer le fax dans l'état d'attente initial, appuyez sur la touche :



4. Appuyez sur la touche :



jusqu'à ce que l'afficheur visualise :

EN-TETE INT.

5. Pour sélectionner le paramètre alternatif, appuyez sur les touches :



L'afficheur visualise :

EN-TETE EXT.

6. Pour confirmer la programmation, appuyez sur la touche :



7. Pour replacer le fax dans l'état d'attente initial, appuyez sur la touche :



POSITION DU NOM ET DU NUMERO DE FAX

Les informations constituant l'en-tête de l'original à émettre (nom, numéro de fax, date et heure et nombre de pages) peuvent être reçues par le fax de votre correspondant dans les zones suivantes :

- A l'extérieur de la zone de texte (juste au-dessous du bord supérieur de la feuille).
ou bien
- A l'intérieur de la zone de texte (légèrement plus bas que dans le cas précédent).

Le fax est prédisposé pour envoyer ces informations à l'intérieur de la zone de texte.

Modification de la position :

1. Appuyez sur la touche :



jusqu'à ce que l'afficheur visualise :

CONFIG. FAX

2. Appuyez sur la touche :



L'afficheur visualise :

DATE ET HEURE

3. Appuyez sur la touche :



L'afficheur visualise :

PARAMETRAGE

PREPARATION POUR L'UTILISATION

1 Chargement du papier d'impression.

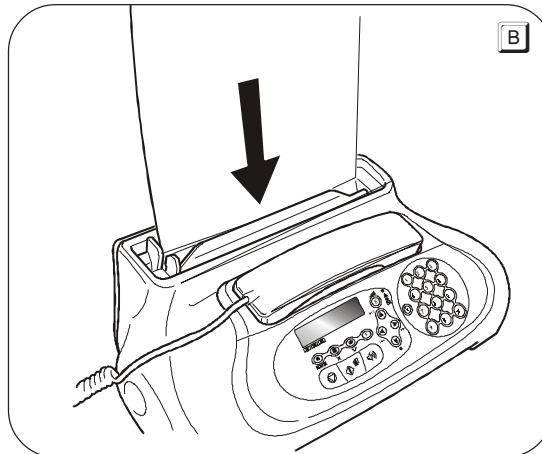
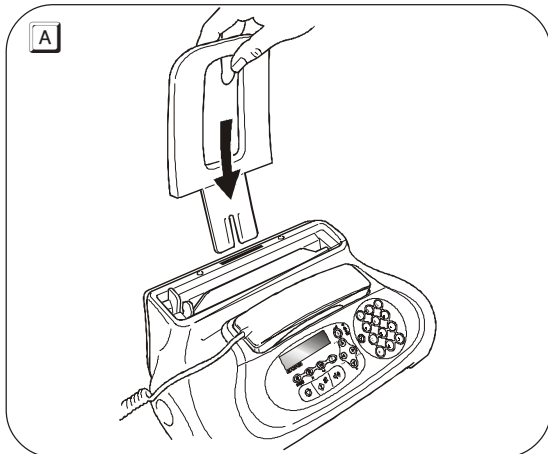

IMPORTANT

Si vous ajoutez des feuilles (40 au maximum) dans le bac papier (ASF), veillez à les introduire **sous et non pas sur** les feuilles présentes dans le bac. Grâce à la **mémoire** dont il est doté, le télécopieur peut **recevoir jusqu'à un maximum de 19 pages**, même si le bac **ne contient aucune feuille**.

2 Insertion de la tête d'impression.

IMPORTANT

La tête d'impression **fournie avec l'appareil** vous permet **d'imprimer jusqu'à 80 pages***. En revanche, les **têtes d'impression que vous achèterez par la suite**, d'une plus grande capacité, vous permettront **d'imprimer jusqu'à 450 pages***.

* Format Test Chart ITU-TS n.1 (couverture du noir de 3,8%).

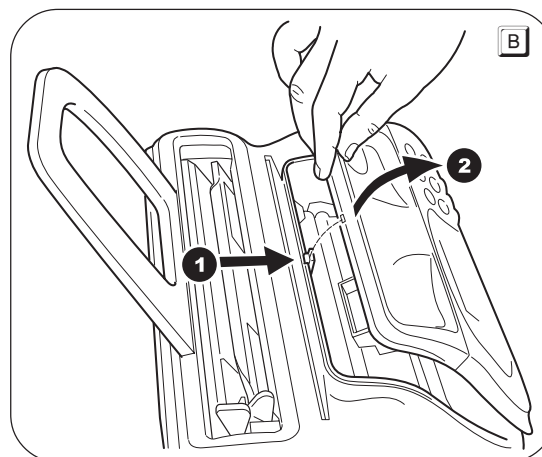
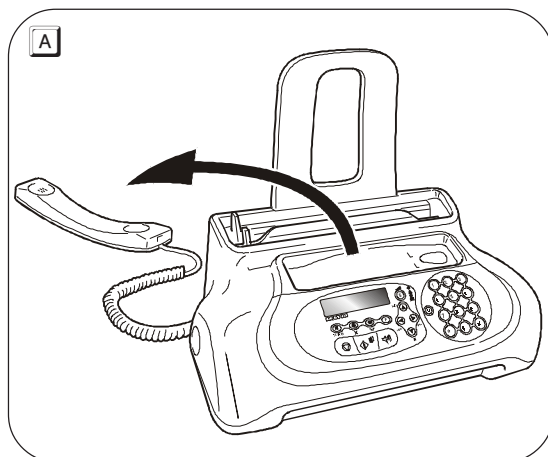

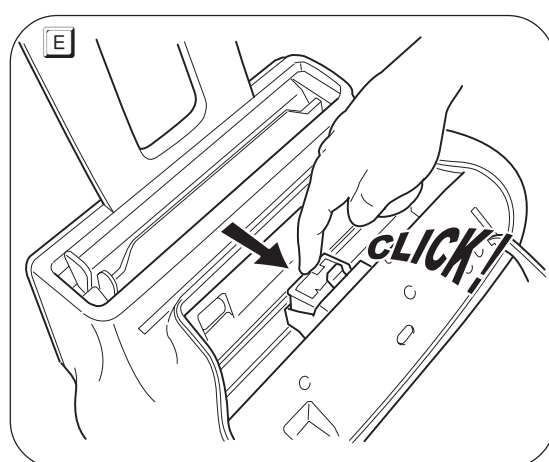
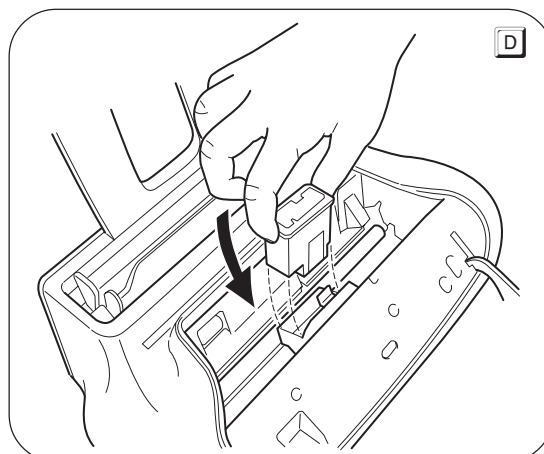
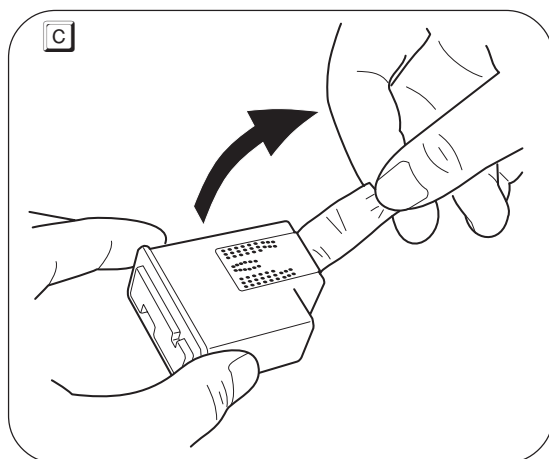

IMPORTANT

Lorsque la tête d'impression fournie avec l'appareil sera épuisée, souvenez-vous de n'utiliser **que des têtes d'impression originales** (voir le code indiqué à la fin du manuel).

Si après avoir inséré la tête, le message "VERIF.TETE IMP." apparaît de nouveau sur l'afficheur, retirez la tête, et essayez de la réintroduire en appuyant plus fermement. Si le message ne disparaît pas, retirez la tête d'impression, et nettoyez les contacts électriques de la tête et du chariot porte-tête (consultez le paragraphe "**Nettoyage des contacts électriques de la tête d'impression**", du chapitre "**Opérations d'entretien**").

Après avoir inséré la tête d'impression, fermé le tableau de bord et placé le combiné téléphonique sur son logement, l'afficheur visualise le message "TETE IMPR. NEUVE? 1 = OUI 0 = NON" : sélectionnez 1. Le fax exécute la **procédure de rétablissement et de contrôle des buses**. Cette procédure se termine par :

- L'impression, sur la feuille automatiquement insérée, d'un résultat diagnostic. Cette impression contient :
 - **Une échelle graduée** permettant de contrôler le flux d'encre et les circuits électriques des buses de la tête d'impression.
 - **De la graphique et du texte** permettant d'évaluer la qualité d'impression.
- La visualisation sur l'afficheur du message suivant : "CONTROLE IMPRES.", "1 = SORTIE 0 = REPET."

Examinez l'impression du résultat diagnostic de la façon suivante :

1. Contrôlez que l'échelle graduée **ne présente aucune interruption**, et que les zones noires **ne présentent aucune ligne blanche horizontale** : si tel est le cas, cela signifie que la tête d'impression est parfaitement insérée et qu'elle fonctionne correctement. Dans ce cas, sélectionnez l'option 1. Le fax retourne à l'état d'attente initial, et est prêt à être utilisé. L'afficheur visualise le message suivant :

AUTOMAT. 00

30-10-04 12:10

2. En revanche, si vous remarquez des **interruptions** ou des **lignes blanches**, sélectionnez l'option 0 pour répéter le nettoyage des buses : si la qualité de la nouvelle impression ne vous satisfait toujours pas, répétez encore une fois la procédure. Ensuite, procédez de la façon suivante :

- Si la qualité d'impression est toujours insuffisante, nettoyez les contacts électriques et les buses (consultez les paragraphes "**Nettoyage des contacts électriques de la tête d'impression**", du chapitre "**Opérations d'entretien**").
- En revanche, si la qualité d'impression est satisfaisante, sélectionnez l'option 1. Le fax retourne à l'état d'attente initial, et est prêt à être utilisé.

IMPORTANT

Lorsque l'encre de la tête d'impression est presque épuisée, l'afficheur visualise le message suivant :

PEU D'ENCRE

En revanche, lorsque l'encre est épuisée, l'afficheur visualise le message suivant :

ENCRE EPUISEE

Pour **remplacer la tête d'impression**, consultez le chapitre "**Opérations d'entretien**".

Pour **acquérir de nouvelles têtes d'impression**, consultez le **code indiqué à la fin du manuel**.

EMISSION

Si vous suivez les procédures schématiques décrites ci-dessous, vous pourrez **utiliser immédiatement le télécopieur pour effectuer de simples opérations d'émission**. Dans tous les cas, si ces procédures ne vous suffisent pas, consultez le chapitre "Opérations pour l'émission et la réception" : ce chapitre décrit de façon détaillée toutes les modalités d'émission disponibles et les autres procédures permettant de composer le numéro du correspondant (numérotation rapide, numérotation abrégée, etc.). Toutefois, pour bénéficier de ces dernières fonctions, vous devez programmer le télécopieur de façon adéquate (consultez le paragraphe "Programmation des numérotations rapide et abrégée").

LES ORIGINAUX QUE VOUS POUVEZ UTILISER

Toutes les émissions, quel que soit leur type, sont subordonnées à l'insertion préalable de l'original dans le dispositif d'introduction des documents originaux, que ce soit le plateau automatique (ADF) ou manuel.

DANS LE DISPOSITIF D'INTRODUCTION AUTOMATIQUE (ADF)

- Largeur 210 mm.
- Longueur 105 mm - 600 mm.
- Grammage 70 - 90 g/m² (5 feuilles au maximum).

Insérez l'original dans le dispositif d'introduction, avec le côté à émettre orienté vers le bas.

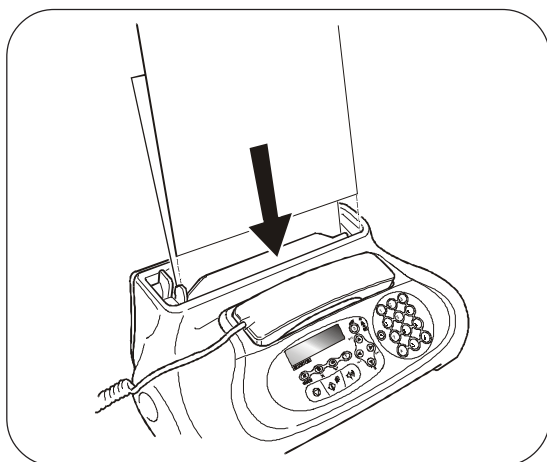

DANS LE DISPOSITIF D'INTRODUCTION MANUELLE AUXILIAIRE

- Largeur 148 mm - 216 mm.
- Longueur 105 mm - 600 mm.
- Grammage 70 - 110 g/m² (1 feuille à la fois).

Insérez l'original de la façon suivante :

1. Placez l'original contre le bord droit du dispositif d'introduction (consultez l'indication sur la carrosserie du télécopieur).
2. Assurez-vous que le dispositif entraîne au moins trois centimètres de l'original : si tel est le cas, cela signifie que l'original a été inséré correctement. Dans le cas contraire, retirez manuellement l'original ou appuyez sur la touche , et répétez l'opération.

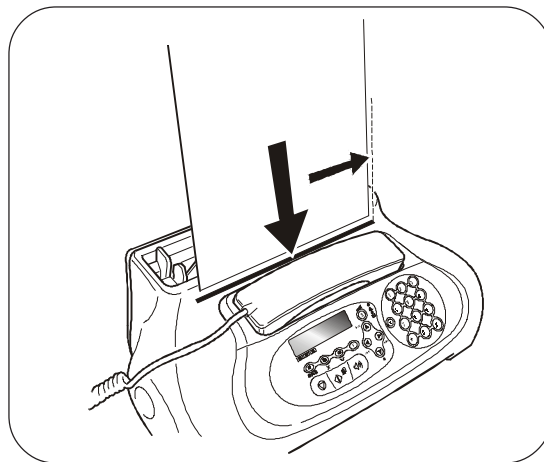

IMPORTANT

Après avoir inséré l'original dans l'un des deux dispositifs d'introduction, si vous n'effectuez aucune opération dans les 90 secondes suivantes, le télécopieur éjecte automatiquement l'original du dispositif.

ÉMISSION D'UN ORIGINAL

Représentation schématique de la procédure :

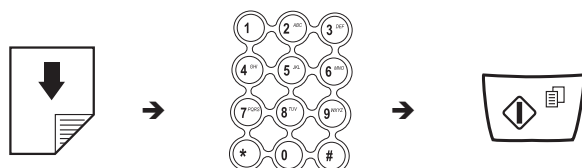

Vous pouvez également consultez le paragraphe "Émission", du chapitre "Opérations pour l'émission et la réception".

ÉMISSION AVEC DECROCHEMENT DU COMBINE TELEPHONIQUE

Représentation schématique de la procédure :

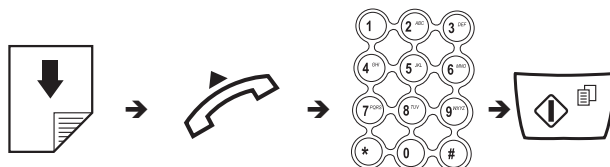

Vous pouvez également consultez le paragraphe "Émission", du chapitre "Opérations pour l'émission et la réception".

ÉMISSION AVEC ECOUTE DES TONALITES DE LIGNE

Représentation schématique de la procédure :

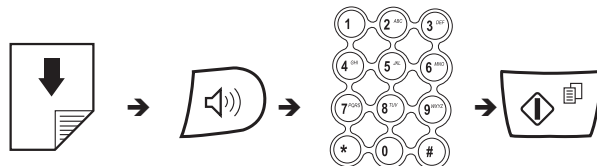

Vous pouvez également consultez le paragraphe "Émission", du chapitre "Opérations pour l'émission et la réception".

RECEPTION

Sur votre fax, vous pouvez programmer **quatre modes distincts de réception des documents** : réception manuelle, réception automatique, réception automatique avec reconnaissance du type d'appel et, uniquement pour les modèles avec répondeur intégré, réception avec répondeur automatique. Pour accéder à ces modes, suivez la procédure ci-dessous :

CHOIX DU MODE DE RECEPTION

1. Appuyez sur la touche :
 jusqu'à ce que l'afficheur visualise :
MODE RECEPTION

2. Appuyez sur la touche :



L'afficheur visualise :

AUTOMAT. 00

3. Pour visualiser les autres options disponibles, "MANUELLE" et "FAX/TEL.", appuyez sur les touches :



4. Pour confirmer la programmation, appuyez sur la touche :



5. Pour replacer le fax dans l'état d'attente initial, appuyez sur la touche :



REMARQUE

Pour **pouvoir activer le mode de réception avec répondeur automatique**, vous devez d'abord **enregistrer l'ANNONCE 1** (consultez le chapitre "Le répondeur automatique"). Après avoir enregistré cette annonce, vous pouvez visualiser, au point 3 de la procédure précédente, l'option "REP./FAX", que vous pouvez ensuite confirmer en appuyant sur la touche .

UTILISATION IMMEDIATE

RECEPTION MANUELLE

Ce mode de réception est indiqué lorsque vous êtes **présent**, et que vous pouvez répondre personnellement aux appels.

Représentation schématique de la procédure :

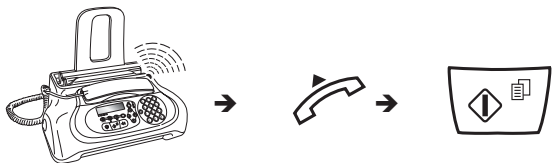

Vous pouvez également consulter le paragraphe "**Réception**", du chapitre "**Opérations pour l'émission et la réception**".

RECEPTION AUTOMATIQUE

Ce mode de réception convient si vous êtes **absent**, mais que vous désirez tout de même recevoir des documents. Il s'agit du mode de réception prédéfini sur le fax.

RECEPTION AVEC REPONDEUR AUTOMATIQUE

Dans ce type de réception, le répondeur reçoit l'appel, enregistre le message éventuel de l'interlocuteur et, si ce dernier désire vous transmettre un document, permet au fax de le recevoir.

RECEPTION EN MODALITE "FAX/TEL."

Dans ce mode de réception, le comportement du fax dépend de la **provenance de l'appel (fax ou téléphone)**, et de **votre présence** ou de **votre absence** au moment de la réception. Le schéma ci-dessous vous illustre ce comportement :

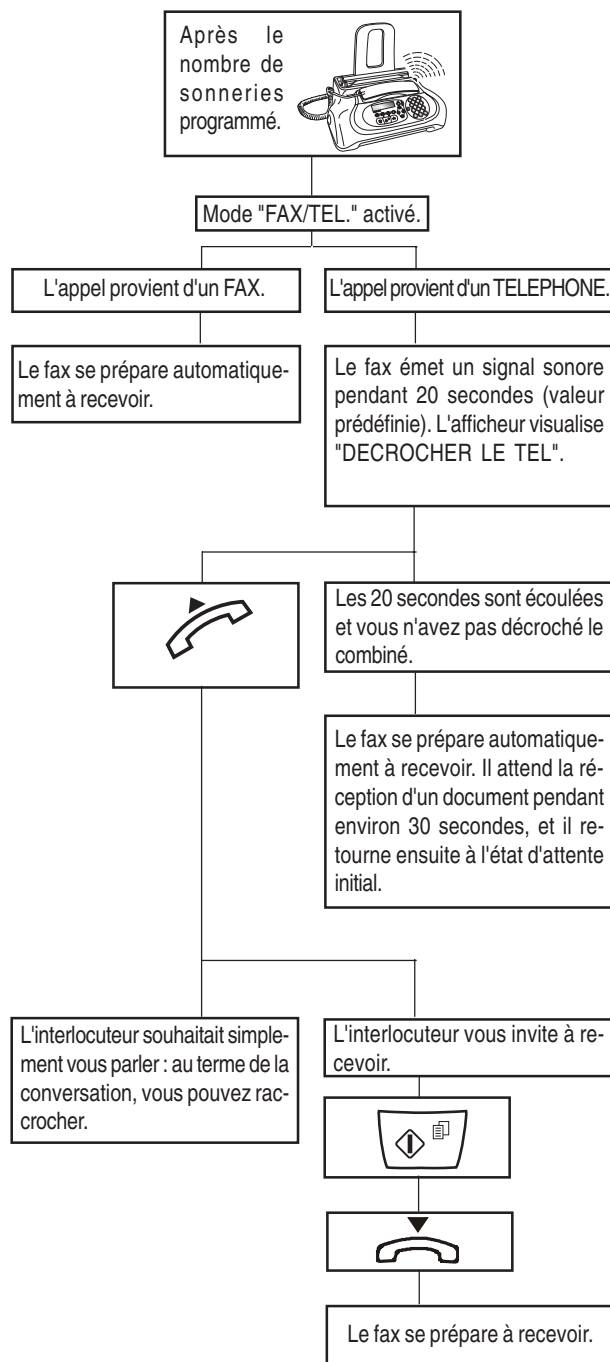

UTILISATION DU TELEPHONE

Lorsque vous prenez la ligne **en décrochant le combiné**, vous pouvez bénéficier de toutes les fonctions communes aux appareils téléphoniques traditionnels disponibles sur le marché.

Parmi ces fonctions, nous pouvons mentionner la fonction **R** (REGISTER RECALL, activée à l'aide de la touche ): cette fonction vous permet d'accéder aux services spéciaux offerts par l'administrateur du réseau téléphonique.



Vous pouvez également bénéficier des fonctions suivantes :

- Appeler un correspondant à l'aide des procédures de numérotation rapides programmées (consultez les paragraphes "**Téléphoner à l'aide de la numérotation rapide**" et "**Téléphoner à l'aide de la numérotation abrégée**" ci-dessous).
- **Suspendre momentanément une conversation téléphonique** en appuyant sur la touche  (ATTENTE). Pour reprendre la conversation, appuyez de nouveau sur cette touche.

TELEPHONER A L'AIDE DE LA NUMEROTATION RAPIDE

N'insérez aucun original dans le dispositif d'introduction automatique (ADF) ou d'introduction manuelle.

1. Appuyez pendant plus d'une seconde sur la touche numérique désirée (par exemple ).

  L'afficheur visualise le numéro de téléphone associé à cette touche (consultez le paragraphe "**Programmation des numérotations rapide et abrégée**", du chapitre "**Opérations pour l'émission et la réception**"). Si vous avez également programmé un nom, l'afficheur le visualise.

2. Au terme de la numérotation, si le correspondant est libre, décrochez le combiné pour converser.



La durée de la conversation, exprimée en minutes et secondes, est visualisée dans l'angle supérieur droit de l'afficheur.

TELEPHONER A L'AIDE DE LA NUMEROTATION ABREGEE

N'insérez aucun original dans le dispositif d'introduction automatique (ADF) ou d'introduction manuelle.

1. Décrochez le combiné pour prendre la ligne.



L'afficheur visualise :

EN LIGNE



Dans l'angle supérieur droit, l'afficheur visualise également la durée de la conversation (exprimée en minutes et secondes).

2. Appuyez sur la touche :



L'afficheur visualise :

**APPEL TEL.
CODE OU <>**

3. Pour composer le code de numérotation abrégée désiré (par exemple  ) , appuyez sur les touches :



L'afficheur visualise le numéro de téléphone associé à ce code (consultez le paragraphe "**Programmation des numérotations rapide et abrégée**", du chapitre "**Opérations pour l'émission et la réception**"). Si vous avez également programmé un nom, l'afficheur le visualise. Au terme de la numérotation, si le correspondant est libre, vous pouvez commencer à converser.

TELEPHONER APRES CONSULTATION DU CARNET D'ADRESSES

N'insérez aucun original dans le dispositif d'introduction automatique (ADF) ou d'introduction manuelle.

1. Décrochez le combiné pour prendre la ligne.



L'afficheur visualise :

EN LIGNE

Dans l'angle supérieur droit, l'afficheur visualise également la durée de la conversation (exprimée en minutes et secondes).

2. Appuyez sur la touche :



L'afficheur visualise :

**APPEL TEL.
CODE OU <>**

3. Pour rechercher le numéro de téléphone ou le nom du correspondant auquel vous désirez téléphoner, appuyez sur les touches :



4. Pour lancer la numérotation, appuyez sur la touche :



Au terme de la numérotation, si le correspondant est libre, vous pouvez commencer à converser.

RAPPELER L'UN DES 20 DERNIERS NUMEROS ENTRANTS OU L'UN DES 10 DERNIERS NUMEROS SORTANTS

N'insérez aucun original dans le dispositif d'introduction automatique (ADF) ou d'introduction manuelle.

1. Décrochez le combiné pour prendre la ligne.



L'afficheur visualise :

EM LIGNE

Dans l'angle supérieur droit, l'afficheur visualise également la durée de la conversation (exprimée en minutes et secondes).

2. Appuyez sur la touche :



L'afficheur visualise :

APPELS ENTRANTS

3. Pour visualiser l'autre option disponible, "APPELS SORTANTS", appuyez sur les touches :



4. Pour confirmer votre choix, appuyez sur la touche :



5. Pour rechercher, dans la liste des 20 derniers appels entrants auxquels vous n'avez pas répondu ou des 10 derniers appels sortants, le numéro de téléphone ou le nom du correspondant auquel vous désirez téléphoner, appuyez sur les touches :



6. Pour lancer la numérotation, appuyez sur la touche :



Au terme de la numérotation, si le correspondant est libre, vous pouvez commencer à converser.

COPIE

LES ORIGINAUX QUE VOUS POUVEZ COPIER

Comme pour l'émission, la copie est subordonnée à l'insertion préalable de l'original dans le dispositif d'introduction des documents originaux, que ce soit le plateau automatique (ADF) ou manuel. Par conséquent, avant d'effectuer une copie, assurez-vous que l'original est bien inséré dans l'un des deux dispositifs d'introduction, et qu'il respecte les caractéristiques indiquées précédemment dans la section "Emission".

Souvenez-vous également que pour effectuer la fonction de copie, vous ne pouvez insérer, dans le dispositif d'introduction automatique (ADF) ou d'introduction manuelle, qu'un seul original à la fois.

EXECUTION D'UNE COPIE

Vous pouvez utiliser votre fax comme un photocopieur. La qualité de la reproduction obtenue dépend du type de copie désiré, "Copie normale" ou "Copie de haute qualité", et des valeurs de contraste et de résolution sélectionnées avant l'exécution de la copie.

1. Le type de **contraste** doit être choisi en fonction des critères suivants :
 - **NORMAL**, si l'original n'est ni trop clair ni trop foncé.
 - **CLAIR**, si l'original est particulièrement foncé.
 - **FONCE**, si l'original est particulièrement clair.
2. Le type de **résolution** doit être choisi en fonction des critères suivants :
 - **TEXTE**, si l'original contient du texte facilement lisible ou des graphiques simples.
 - **PHOTO**, si l'original contient des zones grises.

3. Insérez l'original dans le dispositif d'introduction automatique (ADF) ou dans le dispositif d'introduction manuelle.

Sur la ligne supérieure, l'afficheur visualise :

DOCUMENT PRET

Sur la ligne inférieure, l'afficheur visualise la valeur initiale du contraste : "NORMAL".

4. Appuyez sur la touche :



L'afficheur visualise les valeurs initiales de la reproduction, du contraste et de la résolution : respectivement, 100%, NORMAL et TEXTE. L'afficheur visualise également le nombre de copies programmé (1).

5. Appuyez sur la touche :



L'afficheur visualise :

COPIE: HTE QUAL.

6. Pour visualiser l'autre option disponible, "COPIE: NORMAL", appuyez sur les touches :



7. Pour confirmer la programmation, appuyez sur la touche :



L'afficheur visualise :

ZOOM: 100%

8. Pour choisir les autres valeurs de reproduction disponibles, "140%", "70%" ou "50%", appuyez sur les touches :



9. Pour confirmer la programmation, appuyez sur la touche :



L'afficheur visualise :

CONTRASTE: NORM.

10. Pour visualiser les autres types de contraste disponibles, "CONTRASTE:CLAIR" ou "CONTRASTE:FONCE", appuyez sur les touches :



11. Pour confirmer la programmation, appuyez sur la touche :



L'afficheur visualise les valeurs que vous venez de sélectionner. Vous devez encore choisir le type de résolution et le nombre de copies à effectuer :

12. Pour choisir le type de résolution désiré, "TEXTE" ou "PHOTO", appuyez sur la touche :



13. Si vous souhaitez effectuer plusieurs copies (9 au maximum), frappez le nombre de copies désiré, en appuyant sur les touches :



14. Pour n'effectuer qu'une seule copie, passez directement au point suivant.

15. Pour effectuer la copie, appuyez sur la touche :



Le télécopieur commence à mémoriser l'original. Au terme de la mémorisation, la copie démarre.

R E M A R Q U E

Pour interrompre la copie en cours, appuyez deux fois sur la touche



: à la première pression, le fax éjecte l'original de l'ADF, et à la seconde, il retourne à l'état d'attente initial.

CONFIGURATION DU TELECOPIEUR AUX CARACTERISTIQUES DE LIGNE	1	PROBLEMES ET SOLUTIONS	26
CONNEXION DU TELECOPIEUR AU RESEAU PUBLIC	1	EN CAS DE COUPURE DE SECTEUR	26
CONNEXION DU TELECOPIEUR A UNE LIGNE PRIVEE (PBX) ..	1	EN CAS D'EPUISEMENT DU PAPIER OU DE L'ENCRE	26
OPERATIONS POUR L'EMISSION ET LA RECEPTION	3	SI L'EMISSION ECHOUE	26
EMISSION	3	SI VOUS INSEREZ UN ORIGINAL DANS L'UN DES DEUX DISPOSITIFS D'INTRODUCTION ALORS QUE LE FAX EST EN TRAIN D'IMPRIMER	26
LES ORIGINAUX QUE VOUS POUVEZ UTILISER	3	PROBLEMES DE FONCTIONNEMENT	26
INSERTION DE L'ORIGINAL DANS LE DISPOSITIF D'INTRODUCTION AUTOMATIQUE (ADF) OU MANUELLE	3	LES CODES D'ERREUR	27
RECEPTION	6	SIGNALISATIONS ET MESSAGES	28
CHOIX DU MODE DE RECEPTION	6	OPERATIONS D'ENTRETIEN	30
FONCTIONNEMENT DES DIFFERENTS MODES DE RECEPTION	6	REPLACEMENT DE LA TETE D'IMPRESSION	30
PROGRAMMATION DES NUMEROTATIONS RAPIDE ET ABREGEE	7	RETABLISSEMENT DE LA TETE D'IMPRESSION ET CONTROLE DES BUSES	30
IMPRESSION DES RAPPORTS ET DES LISTES	9	NETTOYAGE DES CONTACTS ELECTRIQUES DE LA TETE D'IMPRESSION	31
LE REPONDEUR AUTOMATIQUE	12	NETTOYAGE DU LECTEUR OPTIQUE	31
ACTIVATION DU REPONDEUR AUTOMATIQUE	12	NETTOYAGE DE LA CARROSSERIE	32
LE TABLEAU DE BORD DU REPONDEUR	12	RETRAIT D'UN ORIGINAL COINCE	32
MODIFICATION OU SUPPRESSION DU CODE D'ACCES AU REPONDEUR AUTOMATIQUE	13	RETRAIT D'UNE FEUILLE DE PAPIER COINCEE	32
LES ANNONCES ET LES MESSAGES MEMO	13	DONNEES TECHNIQUES	34
PROGRAMMATION DE LA DUREE DES MESSAGES MEMO ET DE LA DUREE DES MESSAGES EN ENTREE	15	INDEX	35
ECOUTE DES MESSAGES EN ENTREE ET DES MESSAGES MEMO	15		
EFFACEMENT DES MESSAGES ET DES MESSAGES MEMO DEJA ECOUTES	16		
TRANSFERT DES MESSAGES EN ENTREE ET DES MESSAGES MEMO SUR UN TELEPHONE DISTANT	16		
COMMANDE A DISTANCE DU REPONDEUR AUTOMATIQUE ..	17		
FONCTIONS SPECIALES DU REPONDEUR AUTOMATIQUE ...	17		
IMPRESSION DES PARAMETRES DE CONFIGURATION DU REPONDEUR	18		
OPERATIONS PLUS SOPHISTIQUEES	19		
DEFINITIONS SUPPLEMENTAIRES CONCERNANT LA RECEPTION	19		
DEFINITIONS SUPPLEMENTAIRES CONCERNANT L'EMISSION	22		
RECEPTION D'UN ORIGINAL PAR RELEVÉ (POLLING)	24		

CONNEXION DU TELECOPIEUR AU RESEAU PUBLIC

Le fax est déjà prédisposé pour être connecté au réseau public. Toutefois, nous vous conseillons de contrôler que les conditions suivantes sont respectées :

- Le paramètre "**RESEAU PUBLIC**" est sélectionné.
- Le type de numérotation choisi (**multifréquence** ou à **impulsions**) est conforme à celui utilisé par le central téléphonique public gérant la ligne à laquelle le fax est connecté. En cas de doute, informez-vous auprès de l'administrateur du réseau téléphonique public.

1. Appuyez sur la touche :

 jusqu'à ce que l'afficheur visualise :

INSTALLATION

2. Appuyez sur la touche :



L'afficheur visualise :



CONFIG.LIGNE TEL

3. Appuyez sur la touche :



L'afficheur visualise :

RESEAU PUBLIC



Si le fax est prédisposé pour la connexion à une "Ligne privée", appuyez sur les touches   pour sélectionner la connexion au "Réseau public". Dans le cas contraire, passez directement au point 4.

4. Appuyez sur la touche :



L'afficheur visualise :

SEL.PUBL: MULTIF

Dans certains pays uniquement, vous pouvez, à l'aide des touches  , sélectionner la numérotation à impulsions. Dans ce cas, l'afficheur visualise :

SEL.PUBL: IMPUL.

5. Pour confirmer la programmation, appuyez sur la touche :



6. Pour replacer le fax dans l'état d'attente initial, appuyez sur la touche :



CONNEXION DU TELECOPIEUR A UNE LIGNE PRIVEE (PBX)

Pour connecter le fax à une ligne privée et l'utiliser également sur le réseau public, vous devez effectuer les opérations suivantes :

- Sélectionnez le paramètre "**LIGNE PRIV. (PBX)**".
- Adaptez le type de numérotation (**multifréquence** ou à **impulsions**) à celui utilisé par le central téléphonique privé (standard) gérant la ligne à laquelle le fax est connecté. En cas de doute, informez-vous auprès de l'administrateur du réseau téléphonique privé.
- Définissez le mode de sortie (**indicatif** ou **flash**) pour accéder au réseau téléphonique public à partir du central téléphonique privé (standard).
- Adaptez le type de numérotation (**multifréquence** ou à **impulsions**) à celui utilisé par le central téléphonique public.

1. Appuyez sur la touche :

 jusqu'à ce que l'afficheur visualise :

INSTALLATION

2. Appuyez sur la touche :



L'afficheur visualise :

CONFIG.LIGNE TEL

3. Appuyez sur la touche :



L'afficheur visualise :

RESEAU PUBLIC

4. Pour visualiser l'autre option disponible, appuyez sur les touches :



L'afficheur visualise :

LIGNE PRIV. (PBX)

5. Appuyez sur la touche :



L'afficheur visualise :

SEL.PBX: MULTIFR.

6. Pour visualiser l'autre type de numérotation, appuyez sur les touches :



L'afficheur visualise :

SEL.PBX: IMPULS.

7. Pour confirmer votre choix, appuyez sur la touche :



L'afficheur visualise :

LIGNE EXT. INDIC.

8. Pour visualiser l'autre option disponible, appuyez sur les touches :







L'afficheur visualise :

LIGNE EXT.: FLASH

9. Pour confirmer la programmation, appuyez sur la touche :



10. Appuyez sur la touche :
 L'afficheur visualise :
SEL.PUBL: MULTIF
11. Pour visualiser l'autre type de numérotation, appuyez sur les touches :
  L'afficheur visualise :
SEL.PUBL: IMPUL.
12. Pour confirmer la programmation, appuyez sur la touche :

13. Pour replacer le fax dans l'état d'attente initial, appuyez sur la touche :

R E M A R Q U E

Si vous avez confirmé le mode de sortie "LIGNE EXT.: FLASH", pour accéder au réseau public à partir de la ligne privée, avant de composer le numéro de téléphone ou de fax du correspondant, appuyez sur la touche  : l'afficheur visualise la lettre "E" (externe).

MODIFICATION TEMPORAIRE DU TYPE DE NUMEROTATION

Si le fax est prédisposé pour la numérotation à impulsions, et si vous désirez le prédisposer pour la numérotation multifréquence :

Avant la composition du numéro de fax ou de téléphone, appuyez sur la touche  pour modifier temporairement le type de numérotation.

Au terme de l'émission, le fax restaure toujours le type de numérotation pour lequel il a été prédisposé.

OPERATIONS POUR L'EMISSION ET LA RECEPTION

EMISSION

LES ORIGINAUX QUE VOUS POUVEZ UTILISER

Dimensions

DANS LE DISPOSITIF D'INTRODUCTION AUTOMATIQUE (ADF)

- Largeur 210 mm.
- Longueur 105 mm - 600 mm.
- Grammage 70 - 90 g/m² (5 feuilles au maximum).

DANS LE DISPOSITIF D'INTRODUCTION MANUELLE AUXILIAIRE

- Largeur 148 mm - 216 mm.
- Longueur 105 mm - 600 mm.
- Grammage 70 - 110 g/m² (1 feuille à la fois).

N'UTILISEZ JAMAIS

- Du papier roulé.
- Du papier trop fin.
- Du papier déchiré.
- Du papier mouillé ou humide.
- Du papier trop petit.
- Du papier froissé.
- Du papier carbone.

En outre, pour éviter des dommages qui pourraient mettre votre fax hors-service et qui annuleraient sa garantie, n'utilisez jamais d'originaux présentant :

- Des agrafes métalliques.
- Des trombones.
- Du ruban adhésif.
- De la colle ou du correcteur liquide non sec.

Dans ces cas, copiez l'original et envoyez la copie.

INSERTION DE L'ORIGINAL DANS LE DISPOSITIF D'INTRODUCTION AUTOMATIQUE (ADF) OU MANUELLE



1. Insérez le support pour le papier d'impression dans la fente correspondante, et poussez-le jusqu'à ce qu'il s'enclenche en position.

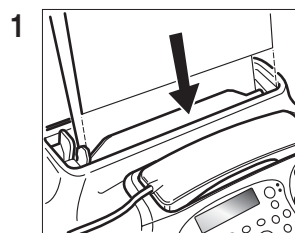

ou bien

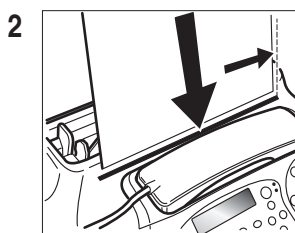

2. Insérez l'original dans le dispositif d'introduction automatique (ADF) pour documents originaux (figure 1), avec le côté à émettre orienté vers le bas.

ou bien

Insérez l'original dans le dispositif d'introduction manuelle auxiliaire de la façon suivante :

- Placez l'original contre le bord droit du dispositif d'introduction (figure 2).
- Assurez-vous que le dispositif entraîne au moins trois centimètres de l'original : si tel est le cas, cela signifie que l'original a été inséré correctement. Dans le cas contraire, retirez manuellement l'original ou appuyez sur la touche



, et répétez l'opération.

3. Après avoir inséré l'original dans l'un des deux dispositifs d'introduction, l'afficheur visualise le message suivant sur la ligne supérieure :

DOCUMENT PRET

Sur la ligne inférieure, l'afficheur visualise la valeur initiale du type de contraste : "NORMAL".

REGLAGE DU CONTRASTE ET DE LA RESOLUTION

Avant d'émettre un original, vous pouvez effectuer des réglages afin d'optimiser la qualité de l'impression.

REGLAGE DU CONTRASTE

1. Appuyez sur la touche :
F jusqu'à ce que l'afficheur visualise :

CONFIG. FAX

2. Appuyez sur la touche :



L'afficheur visualise :

DATE ET HEURE

3. Appuyez sur la touche :



L'afficheur visualise :

PARAMETRAGE

4. Appuyez sur la touche :



jusqu'à ce que l'afficheur visualise :

CONTRASTE: NORM.

5. Pour visualiser les autres valeurs disponibles, "FONCE" et "CLAIR", appuyez sur les touches :



6. Pour confirmer votre choix, appuyez sur la touche :



7. Pour replacer le fax dans l'état d'attente initial, appuyez sur la touche :



Le contraste doit être choisi en fonction des critères suivants :

- **NORMAL**, si l'original n'est ni trop clair ni trop foncé. La ligne inférieure de l'afficheur visualise "NORMAL".
- **CLAIR**, si l'original est particulièrement foncé. La ligne inférieure de l'afficheur visualise "CLAIR".
- **FONCE**, si l'original est particulièrement clair. La ligne inférieure de l'afficheur visualise "FONCE".

REGLAGE DE LA RESOLUTION

1. Appuyez sur la touche :



jusqu'à ce que l'afficheur visualise la valeur de résolution désirée.

La résolution doit être choisie en fonction des critères suivants :

- **STANDARD**, si l'original contient des caractères facilement lisibles. La ligne inférieure de l'afficheur visualise "une flèche" en regard du symbole "☒" imprimé sur le tableau de bord.
- **FIN**, si l'original contient des caractères très petits ou des dessins. La ligne inférieure de l'afficheur visualise "une flèche" en regard du symbole "☒" imprimé sur le tableau de bord.
- **DEMI-TONS**, si l'original contient des zones grises. La ligne inférieure de l'afficheur visualise "deux flèches" en regard des symboles "☒" et "☒" imprimés sur le tableau de bord.

EMISSION D'UN ORIGINAL

1. Insérez l'original dans le dispositif d'introduction automatique (ADF), ou dans le dispositif d'introduction manuelle. Sur la ligne supérieure, l'afficheur visualise le message suivant :

DOCUMENT PRET

Sur la ligne inférieure, l'afficheur visualise la valeur initiale du type de contraste : "NORMAL".

La valeur initiale du type de résolution est la suivante : ☒ (Standard).

Si vous le souhaitez, modifiez les valeurs de contraste et de résolution, en suivant les procédures décrites précédemment.

2. Pour composer le numéro du fax du destinataire, appuyez sur les touches :



Le numéro ne peut contenir que 64 chiffres au maximum.

3. Pour lancer l'émission, appuyez sur la touche :



Au terme de l'émission, si celle-ci s'est bien déroulée, l'afficheur visualise pendant quelques secondes le message "EMISSION ACHEVEE".

REMARQUE

Si vous avez commis une erreur, utilisez les touches ◀ ▶ pour placer le curseur sur le chiffre erroné, et remplacez ce dernier par le chiffre correct. Pour supprimer complètement le numéro, appuyez

sur la touche ☒.

REMARQUE

Si vous le souhaitez, pour composer le numéro, vous pouvez utiliser les procédures accélérées de numérotation : consultez les paragraphes "Programmation des numérotations rapide et abrégée", "Emission à l'aide de la numérotation rapide" et "Emission à l'aide de la numérotation abrégée".

REMARQUE

Si vous désirez interrompre l'émission en cours, appuyez sur la touche ☒ : le fax éjecte l'original de l'ADF, et retourne à l'état d'attente initial.

Si l'original à retirer est composé de plusieurs feuilles, avant d'appuyer sur la touche ☒ pour éjecter la première feuille, retirez manuellement toutes les autres.

EMISSION AVEC ECOUTE DES TONALITES DE LIGNE

1. Insérez l'original dans le dispositif d'introduction automatique (ADF), ou dans le dispositif d'introduction manuelle. Sur la ligne supérieure, l'afficheur visualise le message suivant :

DOCUMENT PRET

Sur la ligne inférieure, l'afficheur visualise la valeur initiale du type de contraste : "NORMAL".

La valeur initiale du type de résolution est la suivante : ☒ (Standard).

Si vous le souhaitez, modifiez les valeurs de contraste et de résolution, en suivant les procédures décrites précédemment.

2. Pour écouter les tonalités de ligne, appuyez sur la touche :



L'afficheur visualise :

EN LIGNE

Dans l'angle supérieur droit, l'afficheur visualise également la durée de l'émission (exprimée en minutes et secondes).

3. Pour composer le numéro du fax du destinataire, appuyez sur les touches :



Le numéro ne peut contenir que 64 chiffres au maximum.

4. Dès que vous entendez la tonalité du fax, appuyez sur la touche :



L'émission démarre. L'afficheur visualise le message "CONNEXION".

Au terme de l'émission, si celle-ci s'est bien déroulée, l'afficheur visualise pendant quelques secondes le message "EMISSION ACHEVEE".

EMISSION AVEC DECROCHEMENT DU COMBINE TELEPHONIQUE

1. Insérez l'original dans le dispositif d'introduction automatique (ADF), ou dans le dispositif d'introduction manuelle.

Sur la ligne supérieure, l'afficheur visualise le message suivant :

DOCUMENT PRET

Sur la ligne inférieure, l'afficheur visualise la valeur initiale du type de contraste : "NORMAL".

La valeur initiale du type de résolution est la suivante :  (Standard).

Si vous le souhaitez, modifiez les valeurs de contraste et de résolution, en suivant les procédures décrites précédemment.

2. Débranchez le combiné pour prendre la ligne.



L'afficheur visualise :

EN LIGNE

Dans l'angle supérieur droit, l'afficheur visualise également la durée de l'émission (exprimée en minutes et secondes).

3. Pour composer le numéro du fax du destinataire, appuyez sur les touches :



Le numéro ne peut contenir que 64 chiffres au maximum. Si le fax du destinataire est prédisposé pour la **réception automatique**, vous entendrez la **tonalité du fax**. En revanche, si le fax est prédisposé pour la **réception manuelle**, le destinataire décrochera le combiné, vous l'inviterez à appuyer sur la **touche d'envoi** de son fax, et vous entendrez ensuite la **tonalité du fax**.

4. Pour lancer l'émission, appuyez sur la touche :



L'afficheur visualise le message "CONNEXION".

Au terme de l'émission, si celle-ci s'est bien déroulée, l'afficheur visualise pendant quelques secondes le message "EMISSION ACHEVEE".

RAPPEL AUTOMATIQUE

Si la connexion a échoué à cause d'une anomalie de ligne ou parce que le numéro du correspondant est occupé, le fax **répète automatiquement et jusqu'à trois fois** la composition du numéro.

EMISSION D'UN ORIGINAL A PLUSIEURS DESTINATAIRES

Votre fax est doté d'une **mémoire** qui vous **permet d'émettre** un original **à une heure prédéfinie** (émission différée), et d'**émettre** un original à **plusieurs destinataires** (multidiffusion, à 10 destinataires au maximum). Consultez le paragraphe ci-dessous, "**Émission d'un original depuis la mémoire**".

EMISSION D'UN ORIGINAL DEPUIS LA MEMOIRE

1. Insérez l'original dans le dispositif d'introduction automatique (ADF), ou dans le dispositif d'introduction manuelle. Sur la ligne supérieure, l'afficheur visualise le message suivant :

DOCUMENT PRET

Sur la ligne inférieure, l'afficheur visualise la valeur initiale du type de contraste : "NORMAL".

La valeur initiale du type de résolution est la suivante :  (Standard).

Si vous le souhaitez, modifiez les valeurs de contraste et de résolution, en suivant les procédures décrites précédemment.

2. Appuyez sur la touche :



jusqu'à ce que l'afficheur visualise :

EMIS. DEPUIS MEM.

3. Appuyez sur la touche :



Le fax commence à mémoriser l'original. Au terme de la mémorisation, l'afficheur visualise pendant quelques secondes le message "DOC. N° XXXX", et il visualise ensuite :

INTRODUIRE HEURE

HH:MM

4. Pour frapper l'heure à laquelle vous souhaitez effectuer l'émission, par exemple "16:50", appuyez sur les touches :



5. Pour confirmer l'heure courante ou l'heure définie au point 4, appuyez sur la touche :



L'afficheur visualise :

COMPOSER N° FAX

NUM/RAPIDE/ABREG

6. Composez le numéro du destinataire dans l'un des modes prévus : directement sur le pavé numérique du fax, ou à l'aide des touches de numérotation rapide ou des codes de numérotation abrégée (consultez le paragraphe "**Programmation des numérotations rapide et abrégée**"). Pour cela, appuyez sur les touches :



7. Appuyez sur la touche :



Le fax vous invite à introduire un autre numéro :

COMPOSER N° FAX

NUM/RAPIDE/ABREG

Si vous désirez émettre l'original à plusieurs destinataires, répétez les deux points précédents pour chaque destinataire.

En revanche, si vous ne désirez émettre l'original qu'à un seul destinataire, passez directement au point suivant sans introduire d'ultérieurs numéros.

8. Pour terminer la procédure, appuyez sur la touche :



Au terme de la procédure, l'afficheur visualise :





AUTOMAT. OO

EMIS. DEPUIS MEM.

R E M A R Q U E

En cas de **coupure de courant**, l'émission depuis la mémoire programmée est annulée.

MODIFICATION/REPETITION/ANNULATION D'UNE EMISSION DEPUIS LA MEMOIRE DEJA PROGRAMMEE





- Appuyez sur la touche :
 jusqu'à ce que l'afficheur visualise :
EMIS.DEPUIS MEM.
- Appuyez sur la touche :
 L'afficheur visualise :
DEJA ENREGISTREE
- Appuyez sur la touche :
 L'afficheur visualise :
IMPR. CONFIG.?
Vous pouvez choisir l'une des options suivantes :
IMPR. CONFIG.? : pour imprimer les paramètres relatifs à l'émission depuis la mémoire. Au terme de l'impression, le fax retourne automatiquement à l'état d'attente initial.
ANNULER CONFIG.? : pour annuler la programmation. Le fax retourne à l'état d'attente initial.
MODIF. PARAM.? : pour modifier le numéro du destinataire ou l'heure d'exécution de l'émission.
- Pour visualiser l'une des options disponibles, appuyez sur les touches :

- Pour confirmer votre choix, appuyez sur la touche :
 Si vous avez sélectionné "MODIF. PARAM.?", l'afficheur visualise :
INTRODUIRE HEURE
HH:MM
Suivez ensuite la procédure "Emission d'un original depuis la mémoire" à partir du point 4.

RECEPTION

Sur votre fax, vous pouvez programmer **quatre modes distincts** de réception des documents :

- Réception manuelle** : ce mode de réception est indiqué lorsque vous êtes **présent** et que vous pouvez répondre personnellement aux appels.
- Réception automatique** : ce mode de réception convient si vous êtes **absent**, mais que vous désirez tout de même recevoir des documents. Il s'agit du mode de réception prédéfini sur le fax.
- Réception automatique avec reconnaissance du type d'appel** : dans ce mode de réception, après un certain nombre de sonneries (la valeur prédéfinie est 2 sonneries), le fax se connecte à la ligne téléphonique et peut reconnaître si l'appel provient d'un fax ou d'un téléphone.
- Réception avec répondeur automatique** : dans ce type de réception, le répondeur reçoit l'appel, enregistre le message éventuel de l'interlocuteur et, si ce dernier désire vous transmettre un document, permet au fax de le recevoir.

CHOIX DU MODE DE RECEPTION



- Appuyez sur la touche :
 jusqu'à ce que l'afficheur visualise :
MODE RECEPTION
- Appuyez sur la touche :
 L'afficheur visualise :
AUTOMAT. 00
- Pour visualiser les autres options disponibles, "MANUELLE", "FAX/TEL." et "REP./FAX", appuyez sur les touches :

- Pour confirmer la programmation, appuyez sur la touche :

- Pour replacer le fax dans l'état d'attente initial, appuyez sur la touche :

R E M A R Q U E

Au point 3, l'option "REP./FAX" n'est affichée que si vous avez enregistré l'annonce 1 (consultez le chapitre "Le répondeur automatique").

FONCTIONNEMENT DES DIFFERENTS MODES DE RECEPTION

RECEPTION MANUELLE

- Dès que le téléphone sonne, décrochez le combiné pour prendre la ligne.
 L'afficheur visualise :
APPEL TEL.
- Lorsque vous entendez la tonalité du fax ou lorsque l'interlocuteur vous invite à recevoir, appuyez sur la touche :
 L'afficheur visualise :
CONNEXION
- Raccrochez le combiné.

Le fax commence à recevoir, et l'afficheur visualise des informations sur la réception en cours, comme le numéro du fax de l'interlocuteur ou, s'il a été programmé, son nom. Au terme de la réception, l'afficheur visualise pendant quelques secondes le message "RECEPT.ACHEVEE", et il visualise ensuite l'état d'attente initial.

RECEPTION AUTOMATIQUE

Après deux sonneries, le fax se prépare à recevoir. La réception se déroule comme indiqué pour la réception manuelle.

RECEPTION AUTOMATIQUE AVEC RECONNAISSANCE DU TYPE D'APPEL

Dans ce mode de réception, le comportement du fax dépend de la provenance de l'appel :

- Si l'appel provient d'un autre fax, après deux sonneries, votre fax se prépare automatiquement à recevoir.

- Si l'appel provient d'un téléphone, après deux sonneries, votre fax émet un signal sonore pendant 20 secondes et l'afficheur visualise "DECROCHER LE TEL". Si vous ne décrochez pas le combiné dans les 20 secondes, votre fax se prépare automatiquement à recevoir.

Si vous décrochez le combiné avant que le fax ne se connecte à la ligne téléphonique, et si vous entendez les tonalités de ligne, effectuez les opérations suivantes :

1. Appuyez sur la touche :



2. Raccrochez le combiné.



REMARQUE

Pour interrompre une réception en cours (quel que soit son type), appuyez sur la touche . Le fax retourne à l'état d'attente initial.

PROGRAMMATION DES NUMEROTATIONS RAPIDE ET ABREGÉE

Le fax peut également effectuer des procédures **accélérées de numérotation**, telles que la **numérotation rapide** et la **numérotation abrégée** (pour utiliser ces numérotations, vous devez programmer le fax de façon adéquate).

LA NUMEROTATION RAPIDE

Vous pouvez **associer** à chacune des 10 touches numériques (0 - 9) un **numéro de fax** ou un **numéro de téléphone** et un **nom**, qui seront automatiquement sélectionnés lorsque vous appuierez sur la touche correspondante pendant plus d'une seconde.

1. Appuyez sur la touche :



jusqu'à ce que l'afficheur visualise :

CONFIG. FAX

2. Appuyez sur la touche :



L'afficheur visualise :

DATE ET HEURE

3. Appuyez sur la touche :



jusqu'à ce que l'afficheur visualise :

NUMEROT. RAPIDE

4. Appuyez sur la touche :



L'afficheur visualise :

*PROG. NUM. RAPIDE
TOUCHE: 0-9*

5. Appuyez sur la touche numérique à laquelle vous désirez associer le numéro de téléphone ou de fax (par exemple **1**).

Pour cela, appuyez sur les touches :



L'afficheur visualise :

1:NUMERO TEL.

Si un numéro de téléphone ou de fax a déjà été mémorisé, l'afficheur le visualise.

6. Composez le numéro de téléphone ou de fax du correspondant (64 chiffres au maximum).

Pour cela, appuyez sur les touches :



7. Si vous avez commis une erreur, placez le curseur sur le chiffre erroné.

Pour cela, appuyez sur les touches :



8. Ensuite, frappez le chiffre correct.

Pour cela, appuyez sur les touches :



9. Pour effacer complètement le numéro, appuyez sur la touche :



X

10.

Si le fax est connecté à une ligne privée, et si vous avez sélectionné le mode de sortie "FLASH", accédez au réseau public : pour cela, avant de composer le numéro, appuyez sur la touche :



R

11.

L'afficheur visualise la lettre "E" (externe).

Pour confirmer la programmation, appuyez sur la touche :



L'afficheur visualise :

1:NUM

Si un nom a déjà été mémorisé, l'afficheur le visualise.

12.

Entrez le nom du correspondant (16 caractères au maximum) : la procédure est identique à celle d'introduction de votre propre nom (consultez le paragraphe "Définition du nom et du numéro de fax", du chapitre "Utilisation immédiate").

Pour cela, appuyez sur les touches :



13.

Si vous avez commis une erreur, placez le curseur sur le caractère erroné.

Pour cela, appuyez sur les touches :



14.

Ensuite, frappez le caractère correct.

Pour cela, appuyez sur les touches :



15.

Pour effacer complètement le nom, appuyez sur la touche :



X

16.

Pour confirmer la programmation, appuyez sur la touche :



L'afficheur visualise :

PROGR. AUTRE: OUI

A ce niveau, vous pouvez soit **interrompre** la procédure, soit **programmer** une **autre touche de numérotation rapide**.

17.

Pour interrompre la procédure, appuyez sur la touche :



18.

Pour programmer une autre touche de numérotation rapide, répétez la procédure à partir des points concernant l'introduction du numéro et du nom du correspondant.

LA NUMEROTATION ABREGEE

Vous pouvez **associer** à des **codes (01-50)** des **numéros de fax** ou des **numéros de téléphone** et des **noms supplémentaires**, qui seront automatiquement sélectionnés lorsque vous appuierez sur la touche  et que vous frapperez le code correspondant.

Exécutez les deux premiers points de la procédure relative à la **numérotation rapide**, et effectuez ensuite les opérations suivantes :

1. Appuyez sur la touche :

 jusqu'à ce que l'afficheur visualise :

NUMEROT.ABREGEE



2. Appuyez sur la touche :



L'afficheur visualise :

MUM. ABREGEE

{01-50}:

3. Frappez le code de numérotation abrégée auquel vous désirez associer le numéro de téléphone ou de fax (par exemple  ).

Pour cela, appuyez sur les touches :



L'afficheur visualise :

01:NUMERO TEL.

A ce niveau, suivez la procédure du paragraphe "**La numérotation rapide**", à partir des points concernant l'introduction du numéro et du nom du correspondant.

R E M A R Q U E

Si vous le souhaitez, vous pouvez imprimer les informations enregistrées dans les **10 touches de numérotation rapide** et les **50 codes de numérotation abrégée** (consultez le paragraphe "**Impression des rapports et des listes**" plus loin dans ce chapitre).

MODIFICATION D'UNE TOUCHE DE NUMEROTATION RAPIDE OU D'UN CODE DE NUMEROTATION ABREGEE

1. Suivez les procédures concernant la numérotation rapide ou la numérotation abrégée jusqu'à ce que l'afficheur visualise :

- Pour la numérotation rapide

1:NUMERO TEL.

- Pour la numérotation abrégée

01:NUMERO TEL.

2. Pour effacer complètement le numéro, appuyez sur la touche :



X

3. Frappez le nouveau numéro de téléphone ou de fax (64 chiffres au maximum).

Pour cela, appuyez sur les touches :



4. Pour confirmer la programmation, appuyez sur la touche :



L'afficheur visualise :

1:NOM

ou bien

01:NOM

5. Pour effacer complètement le nom, appuyez sur la touche :



X

6. Frappez le nouveau nom (16 caractères au maximum).

Pour cela, appuyez sur les touches :



7. Pour confirmer la programmation, appuyez sur la touche :



8. Pour replacer le fax dans l'état d'attente initial, appuyez sur la touche :



EMISSION A L'AIDE DE LA NUMEROTATION RAPIDE

1. Insérez l'original dans le dispositif d'introduction automatique (ADF), ou dans le dispositif d'introduction manuelle. Sur la ligne supérieure, l'afficheur visualise le message suivant :

DOCUMENT PRET

Sur la ligne inférieure, l'afficheur visualise la valeur initiale du type de contraste : "NORMAL".

La valeur initiale du type de résolution est la suivante :  (Standard).

Si vous le souhaitez, modifiez les valeurs de contraste et de résolution (consultez le paragraphe "**Réglage du contraste et de la résolution**").

2. Appuyez pendant plus d'une seconde sur la touche numérique désirée (par exemple ).



L'afficheur visualise le numéro de fax associé à cette touche. Si vous avez également programmé un nom, l'afficheur le visualise.

Au terme de la numérotation, l'émission est exécutée normalement.

EMISSION A L'AIDE DE LA NUMEROTATION ABREGEE

1. Insérez l'original dans le dispositif d'introduction automatique (ADF), ou dans le dispositif d'introduction manuelle. Sur la ligne supérieure, l'afficheur visualise le message suivant :

DOCUMENT PRET

Sur la ligne inférieure, l'afficheur visualise la valeur initiale du type de contraste : "NORMAL".

La valeur initiale du type de résolution est la suivante :  (Standard).

Si vous le souhaitez, modifiez les valeurs de contraste et de résolution (consultez le paragraphe "**Réglage du contraste et de la résolution**").

2. Appuyez sur la touche :



L'afficheur visualise :

CARNET ADRESSES
CODE OU < >

3. Composez le code de numérotation abrégé désiré (par exemple 0 1).

Pour cela, appuyez sur les touches :



L'afficheur visualise le numéro de fax associé à ce code. Si vous avez également programmé un nom, l'afficheur le visualise.

Au terme de la numérotation, l'émission est exécutée normalement.

ÉMISSION A L'AIDE DES NUMEROTATIONS RAPIDE ET ABREGÉE APRES CONSULTATION DU CARNET D'ADRESSES

Si **vous ne vous souvenez plus** de la touche de numérotation rapide ou du code de numérotation abrégée associé à un numéro de fax particulier, **vous pouvez tout de même lancer une émission**, en consultant le carnet d'adresses de la façon suivante :

1. Insérez l'original dans le dispositif d'introduction automatique (ADF), ou dans le dispositif d'introduction manuelle. Sur la ligne supérieure, l'afficheur visualise le message suivant :

DOCUMENT PRET

Sur la ligne inférieure, l'afficheur visualise la valeur initiale du type de contraste : "NORMAL".

La valeur initiale du type de résolution est la suivante :  (Standard).

Si vous le souhaitez, modifiez les valeurs de contraste et de résolution (consultez le paragraphe "**Réglage du contraste et de la résolution**").

2. Appuyez sur la touche :



L'afficheur visualise :

CARNET ADRESSES
CODE OU < >

3. Pour rechercher le numéro de fax ou le nom du correspondant auquel vous désirez émettre l'original, appuyez sur les touches :



4. Pour lancer l'émission, appuyez sur la touche :



ÉMISSION APRES RAPPEL D'UN DES 20 DERNIERS NUMEROS ENTRANTS OU D'UN DES 10 DERNIERS NUMEROS SORTANTS

1. Insérez l'original dans le dispositif d'introduction automatique (ADF), ou dans le dispositif d'introduction manuelle. Sur la ligne supérieure, l'afficheur visualise le message suivant :

DOCUMENT PRET

Sur la ligne inférieure, l'afficheur visualise la valeur initiale du type de contraste : "NORMAL".

La valeur initiale du type de résolution est la suivante :  (Standard).

Si vous le souhaitez, modifiez les valeurs de contraste et de résolution (consultez le paragraphe "**Réglage du contraste et de la résolution**").

2. Appuyez sur la touche :



L'afficheur visualise :

APPELS ENTRANTS

3. Pour visualiser l'autre option disponible, "APPELS SORTANTS", appuyez sur les touches :



4. Pour confirmer votre choix, appuyez sur la touche :



5. Pour rechercher, dans la liste des 20 derniers appels entrants ou des 10 derniers appels sortants, le numéro de fax ou le nom du correspondant auquel vous désirez émettre l'original, appuyez sur les touches :



6. Pour lancer l'émission, appuyez sur la touche :



IMPRESSION DES RAPPORTS ET DES LISTES

LES RAPPORTS

Les rapports imprimés par le fax vous offrent la possibilité de vérifier le résultat de toutes les opérations effectuées (émissions et réceptions), le volume des documents gérés et d'autres informations importantes.

Le fax imprime les rapports suivants :

- **Rapport de coupure de secteur** : ce rapport est **toujours imprimé de façon automatique, et si la mémoire contient des documents**, à la suite d'une **coupure de secteur**.

Au rétablissement des conditions de fonctionnement, le fax imprime automatiquement un rapport indiquant le nombre des pages perdues (c'est-à-dire les pages qui étaient contenues dans la mémoire avant la coupure de secteur). Dans ce cas, nous vous conseillons d'imprimer le journal d'activités, pour identifier le numéro ou le nom de la personne qui vous a envoyé les documents perdus.

- **Journal d'activités** : ce rapport contient des informations sur les **42 dernières opérations** effectuées (émissions et réceptions). Le fax conserve ces informations en mémoire, et les **imprime soit automatiquement** après la trente-deuxième opération, soit **sur votre demande**.
- **Rapport de dernière émission** : ce rapport contient des informations concernant la **dernière émission**, et peut être **imprimé**, par l'intermédiaire d'une programmation adéquate, soit **automatiquement** au terme de chaque émission, soit **uniquement sur votre demande**.
- **Rapport de non émission** : ce rapport contient des informations sur la **dernière émission**, mais il n'est **imprimé de façon automatique que si l'émission a échoué**. Le fax est prédisposé pour l'impression automatique de ce type de rapport. Pour désactiver cette impression, consultez le paragraphe correspondant.

- **Rapport de dernière multidiffusion** : ce rapport contient des informations concernant la **dernière multidiffusion**, et peut être **imprimé**, par l'intermédiaire d'une programmation adéquate, soit **automatiquement** au terme de chaque multidiffusion, soit **uniquement sur votre demande**.

INTERPRETATION DES RAPPORTS

• Act.n°	Numéro progressif des transactions effectuées (émissions et réceptions).
• Type	Type d'activité : EMISSION pour l'émission. RECEPTION ou RELEVÉ REC. pour la réception.
• N°Doc	Numéro de référence du document mémorisé (ce numéro est assigné directement par le télécopieur).
• Numéro composé	Numéro du fax du correspondant.
• Nom	Nom du correspondant que vous avez appelé. Ce nom n'est imprimé que si vous l'avez mémorisé dans les touches de numérotation rapide ou dans les codes de numérotation abrégée. Ce champ n'apparaît pas dans le journal d'activités.
• Identif. destinataire	Numéro (et éventuellement nom) du correspondant. Ce numéro correspond au numéro que vous avez composé uniquement si le destinataire a programmé correctement son numéro de fax. Dans le cas contraire, le numéro peut être différent ou peut même ne pas être imprimé.
• Date/heure	Date et heure auxquelles la transaction a été effectuée.
• Durée	Durée de la transaction (en minutes et secondes).
• Pages	Nombre total des pages émises/reçues.
• Résul.	Résultat de la transaction : - OK : si la transaction a réussi. - CODE D'ERREUR XX : si l'opération a échoué à cause du problème indiqué par le code d'erreur (consultez le paragraphe " Les codes d'erreur ", du chapitre " Problèmes et solutions ").

ACTIVATION/DESACTIVATION DE L'IMPRESSION AUTOMATIQUE DES RAPPORTS D'EMISSION ET DE NON EMISSION

1. Appuyez sur la touche :

 jusqu'à ce que l'afficheur visualise :

CONFIG. FAX

2. Appuyez sur la touche :

 L'afficheur visualise :

DATE ET HEURE

3. Appuyez sur la touche :

 L'afficheur visualise :

PARAMETRAGE

4. Appuyez sur la touche :



jusqu'à ce que l'afficheur visualise :

NON EMIS:RAPPORT

Vous pouvez choisir l'une des options suivantes : "RAPPORT EMI.:OUI" et "RAPPORT EMI.:NON".

NON EMIS:RAPPORT : le fax n'imprimera automatiquement un rapport qu'après chaque émission échouée.

RAPPORT EMI.:OUI : le fax imprimera automatiquement un rapport au terme de chaque émission (indépendamment de son résultat).

RAPPORT EMI.:NON : le fax n'imprimera aucun rapport.

5. Pour visualiser l'une des options disponibles, appuyez sur les touches :



6. Pour confirmer votre choix, appuyez sur la touche :



7. Pour replacer le fax dans l'état d'attente initial, appuyez sur la touche :



ACTIVATION/DESACTIVATION DE L'IMPRESSION AUTOMATIQUE DU RAPPORT DE MULTIDIFFUSION

1. Appuyez sur la touche :

 jusqu'à ce que l'afficheur visualise :

CONFIG. FAX

2. Appuyez sur la touche :



L'afficheur visualise :

DATE ET HEURE

3. Appuyez sur la touche :

 L'afficheur visualise :

PARAMETRAGE

4. Appuyez sur la touche :



jusqu'à ce que l'afficheur visualise :

RAP. MULTID.: OUI

5. Pour visualiser l'autre option disponible, "RAP. MULTID.: NON", appuyez sur les touches :



6. Pour confirmer votre choix, appuyez sur la touche :



7. Pour replacer le fax dans l'état d'attente initial, appuyez sur la touche :



IMPRESSION SUR DEMANDE DU RAPPORT D'EMISSION, DU JOURNAL D'ACTIVITES, DU RAPPORT DE MULTIDIFFUSION ET DU RAPPORT D'IDENTIFICATION DES APPELANTS

1. Appuyez sur la touche :
(F) jusqu'à ce que l'afficheur visualise :

IMPR. RAPPORT

2. Appuyez sur la touche :



L'afficheur visualise :

RAPP. DERN. EMI.

Vous pouvez choisir l'une des options suivantes : "RAP. DERN. MULT.", "JOURNAL ACTIVITE", "LISTE APPELANTS" et "PAS D'IMPRESSION".

3. Pour visualiser l'une des options disponibles, appuyez sur les touches :



4. Pour confirmer votre choix, appuyez sur la touche :



Au terme de l'impression, le fax retourne automatiquement à l'état d'attente initial.

R E M A R Q U E

Si vous choisissez "PAS D'IMPRESSION", appuyez sur la touche

pour replacer le fax dans l'état d'attente initial.

LES LISTES

Vous pouvez à tout moment obtenir une **impression** des **listes complètes des paramètres d'installation et de configuration**, ainsi qu'une **impression** des **données enregistrées** dans les **touches de numérotation rapide** et les **codes de numérotation abrégée**. L'impression des listes des paramètres d'installation et de configuration vous permet d'obtenir un compte rendu mis à jour des valeurs prédéfinies et des valeurs que vous avez programmées pour adapter le fax à vos exigences.

IMPRESSION DE LA LISTE DES PARAMETRES D'INSTALLATION ET DE LA LISTE DES NUMEROS EXCLUS

1. Appuyez sur la touche :
(F) jusqu'à ce que l'afficheur visualise :

INSTALLATION

2. Appuyez sur la touche :



L'afficheur visualise :

CONFIG. LIGNE TEL

3. Appuyez sur la touche :
(F) jusqu'à ce que l'afficheur visualise :

IMPR. INSTALL.

4. Appuyez sur la touche :



L'afficheur visualise :

IMPR. INSTALL.

5. Pour visualiser les autres options disponibles, "IMPR.: N° EXCLUS" et "QUITTER MENU", appuyez sur les touches :



6. Pour confirmer votre choix, appuyez sur la touche :



R E M A R Q U E

Si vous avez choisi "IMPR. INSTALL." ou "IMPR.: N° EXCLUS", au terme de l'impression, le fax retourne automatiquement à l'état d'attente initial. Si vous avez choisi "QUITTER MENU", appuyez sur la touche pour replacer le fax dans l'état d'attente initial.

IMPRESSION DE LA LISTE DES PARAMETRES DE CONFIGURATION ET DES DONNEES RELATIVES A LA NUMEROTATION RAPIDE ET A LA NUMEROTATION ABREGEE

1. Appuyez sur la touche :
(F) jusqu'à ce que l'afficheur visualise :

CONFIG. FAX

2. Appuyez sur la touche :



L'afficheur visualise :

DATE ET HEURE

3. Appuyez sur la touche :
(F) jusqu'à ce que l'afficheur visualise :

IMPR. CONFIG.

4. Appuyez sur la touche :



L'afficheur visualise :

PARAMETRES: OUI

5. Pour visualiser les autres options disponibles, "NUM. RAPIDE: OUI", "NUM. ABREGEE: OUI" et "IMPRESSION: NON", appuyez sur les touches :



6. Pour confirmer votre choix, appuyez sur la touche :



Au terme de l'impression, le fax retourne automatiquement à l'état d'attente initial.

R E M A R Q U E

Si vous choisissez "IMPRESSION: NON", appuyez sur la touche pour replacer le fax dans l'état d'attente initial.

LE REPONDEUR AUTOMATIQUE

Si vous avez acheté l'un des modèles de fax doté d'un **répondeur automatique intégré**, vous pouvez bénéficier de toutes les fonctions offertes par les répondeurs automatiques externes.

Par conséquent, vous pouvez effectuer les opérations suivantes :

- **Enregistrer des annonces**, qui seront **automatiquement reproduites** en votre absence pour inviter vos correspondants à laisser un message ou à rappeler.
- **Enregistrer des messages mémo.**
- **Ecouter les annonces.**
- **Remplacer les annonces.**
- **Enregistrer les messages** laissés par vos correspondants en votre absence, de façon à éviter la perte des **appels** qui vous sont adressés.
- **Ecouter les messages mémo et les messages enregistrés.**
- **Effacer les messages mémo et les messages enregistrés.**
- **Transférer les messages sur un téléphone distant.**
- **Commander à distance le répondeur.**

La **capacité d'enregistrement** du répondeur dépend de la capacité de la mémoire disponible (14 minutes). La **durée des messages peut être programmée**, et les valeurs prévues sont **30 et 60 secondes** (consultez le paragraphe "**Programmation de la durée des messages mémo et de la durée des messages en entrée**").

ACTIVATION DU REPONDEUR AUTOMATIQUE

Le **répondeur ne peut être activé qu'après l'enregistrement de l'annonce 1** (consultez le paragraphe "**Les annonces et les messages mémo**", et en particulier "**Enregistrement de l'annonce 1**").

En outre, le **fax doit également se trouver dans le mode de réception "REP/FAX"** (consultez le paragraphe "**Choix du mode de réception**", de la section "**Réception**").

Lorsque le fax est prédisposé pour le mode de réception "**REP/FAX**", il se prépare automatiquement à recevoir lorsque l'appel provient d'un autre fax, et il évite ainsi la perte des documents qui vous sont adressés.

REMARQUE

En outre, pour **empêcher** que des abonnés **puissent commander à distance le répondeur** sans votre autorisation (sauf pour laisser des messages), l'accès a été protégé à l'aide d'un code numérique à quatre chiffres (**le code prédéfini est "1234"**), code que vous pouvez modifier ou supprimer à tout moment (consultez le paragraphe "**Modification ou suppression du code d'accès au répondeur automatique**").

LE TABLEAU DE BORD DU REPONDEUR

Touches exclusives du modèle avec répondeur :

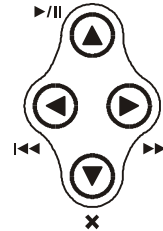

Pour lancer l'écoute des messages et des messages mémo. En présence de messages ou de messages mémo non encore écoutés, cette touche ne lance l'écoute que de ces derniers, à partir du premier non écouté. Pour interrompre momentanément l'écoute des messages et des messages mémo. Pour reprendre l'écoute, appuyez de nouveau sur cette touche.



Pour lancer l'enregistrement des messages mémo.

Pour passer, durant l'écoute des messages et des messages mémo, au début du message ou du message mémo suivant.



Pour revenir, durant l'écoute des messages et des messages mémo, au message ou au message mémo précédent (uniquement après les avoir tous écoutés).



(ANNULER)

Pour effacer les messages et les messages mémo déjà écoutés.



TEMOIN LUMINEUX (MESSAGES)

Allumé : indique que la mémoire contient des **messages** ou des **messages mémo déjà écoutés**.

Clignotant : indique que la mémoire contient des **messages** ou des **messages mémo non encore écoutés**.

Eteint : indique que la mémoire ne contient aucun **message** ni **message mémo**.

Touches nécessaires pour l'utilisation du répondeur automatique :



Pour accéder au menu de configuration du répondeur.

Pour sélectionner les différents sous-menus.



Pour choisir les options disponibles d'une valeur ou d'un paramètre.



Pour lancer l'enregistrement et l'écoute.

Pour confirmer la sélection du menu de configuration du répondeur, des sous-menus, des paramètres et des valeurs correspondantes, et pour passer à l'étape suivante.



Pour interrompre l'enregistrement et l'écoute.

Pour interrompre la programmation en cours.

Pour replacer le fax dans l'état d'attente initial.

MODIFICATION OU SUPPRESSION DU CODE D'ACCES AU REPONDEUR AUTOMATIQUE

- Appuyez sur la touche :
 jusqu'à ce que l'afficheur visualise :
CONFIG.REPONDEUR



L'afficheur visualise :
MSG HAUT-PARLEUR

- Appuyez sur la touche :
 jusqu'à ce que l'afficheur visualise :
CODE D'ACCES



L'afficheur visualise le code prédéfini :
INTROD. CODE
[0 - 9]: 1234

A ce niveau, vous pouvez soit modifier le code existant (points 7 et 8 de la procédure), soit le supprimer complètement (points 5 et 6 de la procédure).

Suppression du code :

- Appuyez sur la touche :



L'afficheur visualise :
INTROD. CODE
[0 - 9]:

- Pour confirmer la suppression, appuyez sur la touche :



L'afficheur visualise :
APPEL GRATUIT

Modification du code :

- Composez le nouveau code, par exemple "0001", en appuyant sur les touches :



L'afficheur visualise :
INTROD. CODE
[0 - 9]: 0001

- Pour confirmer la programmation, appuyez sur la touche :



L'afficheur visualise :
ACTIV.ECOUTE:OUI

- Dans les deux cas, pour replacer le fax dans l'état d'attente initial, appuyez sur la touche :



Vous pouvez également utiliser le **code d'accès** au répondeur pour effectuer les opérations suivantes :

- Empêcher aux personnes non autorisées d'écouter en mode local les messages qui vous sont adressés.
- Empêcher aux personnes non autorisées de modifier les paramètres de configuration du répondeur que vous avez définis.

Suivez la procédure "**Modification ou suppression du code d'accès au répondeur automatique**" jusqu'au message "ACTIV. ECOUTE:OUI", et effectuez ensuite les opérations suivantes :

- Pour empêcher aux personnes non autorisées d'écouter les messages enregistrés sur le répondeur, appuyez sur les touches :



L'afficheur visualise :
ACTIV. ECOUTE:NON

- Pour confirmer votre choix, appuyez sur la touche :



L'afficheur visualise :
PARAMETRAGE: OUI

- Pour empêcher aux personnes non autorisées de programmer le répondeur, appuyez sur les touches :



L'afficheur visualise :
PARAMETRAGE:NON

- Pour confirmer votre choix, appuyez sur la touche :



- Pour replacer le fax dans l'état d'attente initial, appuyez sur la touche :













LES ANNONCES ET LES MESSAGES MEMO

Vous pouvez enregistrer **différents types d'annonce** :

- ANNONCE 1** : cette annonce, d'une **durée** maximale de **20 secondes**, invite le correspondant à laisser un message sur le répondeur. Par exemple :
"Vous avez composé le numéro de ... Actuellement nous sommes absents. Vous pouvez laisser un message après le signal sonore ou appuyer sur la touche d'envoi de votre fax si vous souhaitez envoyer un document. Merci."
- ANNONCE 2** : cette annonce, d'une **durée** maximale de **10 secondes**, peut être enregistrée pour les cas suivants :
 - Lorsque vous êtes **absent**, et que par conséquent vous avez sélectionné le mode de réception "**REP./FAX**", cette annonce peut avertir le correspondant que le répondeur ne peut pas recevoir de messages parce que la mémoire est pleine. Par exemple :
"Je n'accepte momentanément que les télécopies. Pour converser, appelez plus tard."
 - Lorsque vous êtes **présent**, mais que vous avez sélectionné le mode de réception "**FAX/TEL.**", cette annonce peut demander au correspondant de ne pas raccrocher. Par exemple :
"Patientez s'il vous plaît."
- ANNONCE DE TRANSFERT** : cette annonce, d'une **durée** maximale de **10 secondes**, vous avertit sur un **téléphone distant que le répondeur contient des messages** que vous n'avez pas encore écoutés. Pour activer le transfert des messages non encore écoutés, vous devez effectuer les opérations suivantes :
 - Programmez le répondeur automatique de façon adéquate (consultez le paragraphe "**Transfert des messages en entrée et des messages mémo sur un téléphone distant**").
 - Activez les fonctions qui vous permettent de commander à distance le répondeur (consultez le paragraphe "**Commande à distance du répondeur automatique**").

- **MESSAGE MEMO** : ce message, dont la **durée peut être programmée (30 ou 60 secondes)**, permet d'enregistrer des informations de caractère personnel. Bien entendu, ce type de message n'est jamais émis lorsqu'un correspondant vous appelle.





ENREGISTREMENT DE L'ANNONCE 1

1. Appuyez sur la touche :
 jusqu'à ce que l'afficheur visualise :
CONFIG.REPONDEUR
 2. Pour confirmer la programmation, appuyez sur la touche :
 L'afficheur visualise :
MSG HAUT-PARLEUR
 3. Appuyez sur la touche :
 jusqu'à ce que l'afficheur visualise :
ENREG. ANNONCE 1
 4. Appuyez sur la touche :
 L'afficheur visualise :
DECROCHER LE TEL
 5. Débranchez le combiné téléphonique.
 L'afficheur visualise :
 *POUR ENREG.*
 6. Pour commencer à enregistrer l'annonce, appuyez sur la touche :
 L'afficheur visualise :
ENREGISTR. 19
- Pour enregistrer votre annonce, vous disposez de 20 secondes (comptées sur l'afficheur de 19 à 00) :
- Si la durée de l'annonce est **inférieure à 20 secondes**, concluez l'enregistrement dès que vous avez terminé de parler, en raccrochant le combiné ou en appuyant sur la touche  ou sur la touche . Si vous appuyez sur la touche , le fax ne vous fait pas automatiquement écouter l'annonce que vous avez enregistrée.
 - Si le **délai à disposition est écoulé**, le fax émet un bref signal sonore et vous fait automatiquement écouter l'annonce que vous avez enregistrée. Ensuite, raccrochez le combiné. Dans les deux cas, pour replacer le fax dans l'état d'attente initial, appuyez sur la touche .

R E M A R Q U E

Si le **volume** de l'annonce est **trop faible** ou **trop fort**, vous pouvez le régler, durant l'écoute, à l'aide de la touche . Dans l'angle supérieur droit, l'afficheur visualise le niveau du volume.

ECOUTE DE L'ANNONCE 1

1. Appuyez sur la touche :
 jusqu'à ce que l'afficheur visualise :
CONFIG.REPONDEUR
 2. Pour confirmer la programmation, appuyez sur la touche :
 L'afficheur visualise :
MSG HAUT-PARLEUR
 3. Appuyez sur la touche :
 jusqu'à ce que l'afficheur visualise :
ECOUTE ANNONCE 1
 4. Pour écouter l'annonce 1 enregistrée précédemment, appuyez sur la touche :
 L'afficheur visualise :
ECOUTE
- Au terme de l'écoute, le fax vous propose automatiquement d'enregistrer une nouvelle ANNONCE 1. Ainsi, si vous le désirez, vous pouvez modifier ou remplacer l'annonce précédemment mémorisée, en répétant la procédure d'enregistrement.
5. Pour replacer le fax dans l'état d'attente initial, appuyez sur la touche :

ENREGISTREMENT DE L'ANNONCE 2

Pour enregistrer l'ANNONCE 2, suivez la même procédure que pour l'enregistrement de l'ANNONCE 1, en variant le **point 3** de la façon suivante :

- Appuyez sur la touche  jusqu'à ce que l'afficheur visualise :
- ENREG. ANNONCE 2*

R E M A R Q U E

Souvenez-vous que vous ne disposez que de 10 secondes.

ECOUTE DE L'ANNONCE 2

Pour écouter l'ANNONCE 2, suivez la même procédure que pour l'écoute de l'ANNONCE 1, en variant le **point 3** de la façon suivante :

- Appuyez sur la touche  jusqu'à ce que l'afficheur visualise :
- ECOUTE ANNONCE 2*

ENREGISTREMENT DE L'ANNONCE DE TRANSFERT

Pour enregistrer l'ANNONCE DE TRANSFERT, suivez la même procédure que pour l'enregistrement des ANNONCES 1 et 2, en variant le **point 3** de la façon suivante :

Appuyez sur la touche **F** jusqu'à ce que l'afficheur visualise :

RNN. RENVOI

ENREGISTREMENT D'UN MESSAGE MEMO

Vous pouvez utiliser le répondeur pour enregistrer un ou plusieurs messages mémo personnels. Nous vous rappelons que ces messages sont gérés de la même façon que les messages en entrée.

1. Appuyez sur la touche :



L'afficheur visualise :

DECROCHER LE TEL

2. Décrochez le combiné téléphonique.



L'afficheur visualise :

ENREG.MESS.MEM.P

3. Pour commencer l'enregistrement, appuyez sur la touche :



L'afficheur visualise :

ENREGISTR. 30

R E M A R Q U E

Pour enregistrer les messages mémo, suivez la même procédure que pour les ANNONCES 1 et 2, et souvenez-vous que vous disposez de **30 ou 60 secondes** (consultez le paragraphe "**Programmation de la durée des messages mémo et de la durée des messages en entrée**" ci-dessous).

PROGRAMMATION DE LA DUREE DES MESSAGES MEMO ET DE LA DUREE DES MESSAGES EN ENTREE

1. Appuyez sur la touche :



jusqu'à ce que l'afficheur visualise :

CONFIG.REPONDEUR

2. Pour confirmer la programmation, appuyez sur la touche :



L'afficheur visualise :

MSG HAUT-PARLEUR

3. Appuyez sur la touche :



jusqu'à ce que l'afficheur visualise :

DUREE MESS. RECU

4. Appuyez sur la touche :



L'afficheur visualise :

30 SEC

5. Pour visualiser l'autre valeur disponible, "60 sec", appuyez sur les touches :



6. Pour confirmer votre choix, appuyez sur la touche :



7. Pour replacer le fax dans l'état d'attente initial, appuyez sur la touche :



ECOUTE DES MESSAGES EN ENTREE ET DES MESSAGES MEMO

Si la mémoire du répondeur contient un ou plusieurs messages en entrée ou un ou plusieurs messages mémo que vous n'avez pas encore écoutés, le témoin lumineux  (MESSAGES) clignote, et l'afficheur visualise le nombre de messages enregistrés (y compris les messages mémo), par exemple 03 :

REP./FAX 03

01-04-04 10:32

A ce niveau, par l'intermédiaire du haut-parleur ou en soulevant le combiné du téléphone, vous pouvez écouter tous les messages, y compris les messages mémo. Les messages sont enregistrés en mémoire avec une numérotation progressive allant jusqu'à 49, et l'écoute commence à partir du premier message non encore écouté. Durant l'écoute de chaque message, l'afficheur visualise la date et l'heure de réception du message.

Vous pouvez écouter les messages **par l'intermédiaire du haut-parleur** : le fax reproduit les messages en séquence, en les séparant par un bref signal sonore.

Pour cela, appuyez sur la touche :



Vous pouvez également écouter les messages de façon **confidentielle**.

Pour cela, effectuez les opérations suivantes :

1. Appuyez sur la touche :



2. Décrochez le combiné téléphonique.





Au terme de la reproduction du dernier message, le fax émet deux brefs signaux sonores et retourne automatiquement à l'état d'attente initial. Le témoin lumineux  (MESSAGES) interrompt son clignotement et reste allumé.

EFFACEMENT DES MESSAGES ET DES MESSAGES MEMO DEJA ECOUTES

Les messages et les messages mémo ne peuvent être effacés que **durant ou après leur écoute**.

Les messages et les messages mémo que vous n'avez pas encore écoutés ne sont pas effacés. L'effacement complet de la mémoire est par conséquent subordonné à l'écoute préalable de tous les messages et messages mémo.



EFFACEMENT DU MESSAGE OU DU MESSAGE MEMO QUE VOUS ETES EN TRAIN D'ECOUTER

1. Pour lancer l'écoute des messages et des messages mémo, appuyez sur la touche :
 L'afficheur visualise :
ECOUTE 01 03
30-04-04 10:47
2. Pour effacer le message que vous êtes en train d'écouter, appuyez sur la touche :
 Le répondeur vous propose le message suivant, et l'afficheur visualise :
ECOUTE 01 02
30-04-04 10:47
3. Pour effacer le message suivant, appuyez sur la touche :
 Procédez de la même façon pour tous les messages que vous désirez supprimer.

R E M A R Q U E

Pour n'effacer aucun message, appuyez sur la touche .

EFFACEMENT DE TOUS LES MESSAGES DEJA ECOUTES

- Supposons que le répondeur contienne 6 messages, dont 3 ont déjà été écoutés :
1. Appuyez sur la touche :
 L'afficheur visualise :
EFF. MESS. ECOUT.P
ANNULER 
 2. Pour effacer les messages déjà écoutés, appuyez sur la touche :
 L'afficheur visualise l'état d'attente initial, et le nombre de messages encore mémorisés après l'effacement (03 dans ce cas).











R E M A R Q U E

Pour n'effacer aucun message, appuyez sur la touche .

TRANSFERT DES MESSAGES EN ENTREE ET DES MESSAGES MEMO SUR UN TELEPHONE DISTANT

Si vous le désirez, **vous pouvez programmer le répondeur** de façon à ce qu'il vous **appelle sur un téléphone distant** et à une heure précise, pour vous avertir qu'il contient des messages non encore écoutés.

En plus de l'heure et du numéro à appeler, vous pouvez également **programmer la fréquence du transfert (transfert unique ou quotidien)**.

1. Appuyez sur la touche :
 jusqu'à ce que l'afficheur visualise :
CONFIG.REPONDEUR
 2. Pour confirmer la programmation, appuyez sur la touche :
 L'afficheur visualise :
MSG HAUT-PARLEUR
 3. Appuyez sur la touche :
 jusqu'à ce que l'afficheur visualise :
TRANSFERT MESS.
 4. Appuyez sur la touche :
 L'afficheur visualise :
TRANSF. MESS.: NON
 5. Pour visualiser les autres options disponibles, "TRANSFERT UNIQUE" et "TRANSF. QUOTIDIEN", appuyez sur les touches :

 6. Pour confirmer votre choix, appuyez sur la touche :
 L'afficheur visualise :
INTRODUIRE HEURE
HH:MM
 7. Frappez l'heure à laquelle vous désirez effectuer le transfert des messages, par exemple "11:45". Pour cela, appuyez sur les touches :

 8. Pour confirmer la programmation, appuyez sur la touche :
 L'afficheur visualise :
COMPOSER N° TEL.
 9. Frappez le numéro de téléphone auquel vous désirez être appelé, par exemple "02 614456". Pour cela, appuyez sur les touches :

 10. Pour confirmer la programmation, appuyez sur la touche :
 L'afficheur visualise :
ANN. RENVOI
- A ce niveau, vous pouvez soit procéder à l'enregistrement de l'annonce de transfert (consultez le paragraphe "**Enregistrement de l'annonce de transfert**"), soit terminer la procédure en appuyant sur la touche .

R E M A R Q U E

En cas de **coupure de courant**, la programmation du transfert des messages est **annulée**.

R E M A R Q U E

Si une annonce de transfert a déjà été enregistrée précédemment, l'afficheur visualise le message "ECOUTE", et le répondeur vous la fait écouter. Pour la modifier ou pour la remplacer, consultez le paragraphe "**Enregistrement de l'annonce de transfert**".

A présent que vous avez programmé le répondeur pour le transfert des messages non encore écoutés, vous pouvez les écouter en commandant l'appareil à l'aide des fonctions décrites dans le paragraphe suivant.

COMMANDE A DISTANCE DU REPONDEUR AUTOMATIQUE

Vous pouvez gérer le répondeur non seulement directement par l'intermédiaire des touches spécifiques du tableau de bord du fax, mais également à distance par l'intermédiaire d'un téléphone fonctionnant en **multifréquence** (par exemple un **téléphone portable**).

Pour commander à distance le répondeur, vous devez prédisposer le fax pour le mode de réception "**REP./FAX**", et vous devez également, **après avoir écouté l'ANNONCE 1**, **frapper le code d'accès** (le code prédéfini est "1234").

Les fonctions disponibles à distance sont activées à l'aide d'ultérieurs codes numériques à un ou deux chiffres (voir le tableau ci-dessous). **Si le code est composé de deux chiffres, nous vous conseillons d'attendre le signal de confirmation entre un chiffre et l'autre.**

CODE	OPERATION
1	Ecoute des messages non encore écoutés.
2	Ecoute de tous les messages.
3	Répétition du message en cours d'écoute ou retour au message précédent.
4	Interruption du message et passage au message successif.
5 + 5	Effacement de tous les messages déjà écoutés.
CODE	PROGRAMMATION
# 1	Désactivation du mode de réception " REP./FAX " et activation du mode de réception " AUTOMAT ".
# 2	Prédisposition du fax pour le mode de réception " REP./FAX ".
# 3	Prédisposition pour l'enregistrement de l'ANNONCE 1.
# 4	Conclusion et confirmation de l'enregistrement de l'ANNONCE 1.
# 5	Désactivation du transfert des messages et des messages mémo sur un téléphone distant.
# 6	Prédisposition pour l'écoute de l'ANNONCE SEULE.

Si vous appuyez sur **0** après une séquence opérationnelle **de 1 à 5**, vous interrompez la fonction en cours.

Si vous appuyez sur **0** après une séquence de programmation **de #1 à #6**, vous interrompez la programmation en cours, et vous retournez aux fonctions opérationnelles. Dans ce cas, pour reprendre la phase de programmation, vous devez de nouveau appuyer sur #.

Pour exécuter à distance les fonctions d'écoute et de programmation, vous devez effectuer les opérations suivantes :

1. Composez le numéro du fax sur le téléphone distant. Le répondeur reproduit l'ANNONCE 1.
2. Choisissez la fonction que vous désirez effectuer, et frappez le code correspondant indiqué dans le tableau ci-dessus.

Pour confirmer l'opération, le répondeur émet un signal sonore.

Si vous avez prédisposé le **code d'accès** au répondeur, après avoir écouté l'ANNONCE 1, composez les chiffres de ce code :

- Si le code est correct, vous entendrez un bref signal sonore de confirmation, après lequel vous pourrez composer le code de la fonction à distance.

Interrompez la communication à l'aide de la modalité correspondante du téléphone que vous utilisez.

FONCTIONS SPECIALES DU REPONDEUR AUTOMATIQUE

Le répondeur vous propose les fonctions spéciales suivantes :

- APPEL GRATUIT.
- ANNONCE SEULE.
- RECEPTION SILENCIEUSE DES MESSAGES EN ENTREE.

APPEL GRATUIT

Grâce à cette fonction, lorsque vous accédez à distance au répondeur pour écouter les éventuels messages, le fax se comporte de la façon suivante :

- **Si le répondeur ne contient aucun message**, le fax entre en communication **deux sonneries** après le nombre de sonneries programmé.
- **Si le répondeur contient des messages**, le fax entre en communication **après le nombre de sonneries programmé** (consultez le paragraphe "**Modification du nombre de sonneries**", du chapitre "**Opérations plus sophistiquées**").

Par conséquent, si vous entendez **une sonnerie de plus** par rapport au nombre de sonneries programmé, vous saurez immédiatement que le répondeur **ne contient aucun message**, et vous pourrez **raccrocher avant** que le fax n'entre en communication.

Cette fonction ne peut être activée que par le service d'assistance technique et n'est pas disponible dans tous les pays.

1. Appuyez sur la touche :



jusqu'à ce que l'afficheur visualise :

CONFIG.REPONDEUR

2. Pour confirmer la programmation, appuyez sur la touche :



L'afficheur visualise :

MSG HAUT-PARLEUR





3. Appuyez sur la touche :



jusqu'à ce que l'afficheur visualise :

APPEL GRATUIT

4. Pour confirmer la programmation, appuyez sur la touche :
 L'afficheur visualise :

ACTIF
5. Pour visualiser l'autre option disponible, "DESACTIVE", appuyez sur les touches :
 
6. Pour confirmer votre choix, appuyez sur la touche :

7. Pour replacer le fax dans l'état d'attente initial, appuyez sur la touche :



ANNONCE SEULE

Grâce à cette fonction, chaque fois qu'un correspondant vous appelle, après l'émission de l'ANNONCE 1, le répondeur ne se prédispose pas à l'enregistrement des messages.

Vous pouvez utiliser cette fonction lorsque vous pensez vous absenter pendant une longue période, durant laquelle le fax ne pourrait pas enregistrer tous les éventuels messages.

Dans ce cas, au lieu de l'annonce ordinaire, nous vous conseillons d'enregistrer une annonce différente, par exemple du type suivant :



"Du 22 juin au 19 septembre, je n'accepte que les télécopies. Ne laissez aucun message."

1. Appuyez sur la touche :
 jusqu'à ce que l'afficheur visualise :

CONFIG.REPONDEUR
 2. Pour confirmer la programmation, appuyez sur la touche :
 L'afficheur visualise :

MSG HAUT-PARLEUR
 3. Appuyez sur la touche :
 jusqu'à ce que l'afficheur visualise :

ANNONCE SEULE
 4. Pour confirmer la programmation, appuyez sur la touche :
 L'afficheur visualise :

SEUL ANNONCE: NON
 5. Pour visualiser l'autre option disponible, "SEUL ANNONCE: OUI", appuyez sur les touches :
 
 6. Pour confirmer votre choix, appuyez sur la touche :
 L'afficheur visualise :

DECROCHER LE TEL
- Si vous avez déjà enregistré l'ANNONCE 1, l'afficheur visualise le message "ECOUTE", et le répondeur vous la fait écouter.
- En revanche, si vous ne l'avez pas encore enregistrée, l'afficheur visualise "NON ENREGISTRE".
7. Pour modifier l'annonce déjà enregistrée ou pour enregistrer une nouvelle annonce, décrochez le combiné téléphonique.
 L'afficheur visualise :

 *POUR ENREG.*

8. Pour lancer l'enregistrement, appuyez sur la touche :
 L'afficheur visualise :

ENREGISTR. 19





RECEPTION SILENCIEUSE DES MESSAGES EN ENTREE

Grâce à cette fonction, vous pouvez recevoir les messages de façon confidentielle. En effet, lorsque vous prédisposez cette fonction, le répondeur reçoit les messages sans les reproduire par l'intermédiaire du haut-parleur, de façon à ce que personne ne puisse écouter les messages qui vous sont adressés.

1. Appuyez sur la touche :
 jusqu'à ce que l'afficheur visualise :

CONFIG.REPONDEUR
2. Pour confirmer la programmation, appuyez sur la touche :
 L'afficheur visualise :

MSG HAUT-PARLEUR
3. Pour confirmer la programmation, appuyez sur la touche :
 L'afficheur visualise :

MSG H-PARLEUR: N
4. Pour visualiser l'autre option disponible, "MSG H-PARLEUR: O", appuyez sur les touches :
 
5. Pour confirmer votre choix, appuyez sur la touche :

6. Pour replacer le fax dans l'état d'attente initial, appuyez sur la touche :





IMPRESSION DES PARAMETRES DE CONFIGURATION DU REPONDEUR

1. Appuyez sur la touche :
 jusqu'à ce que l'afficheur visualise :

CONFIG.REPONDEUR
2. Pour confirmer la programmation, appuyez sur la touche :
 L'afficheur visualise :

MSG HAUT-PARLEUR
3. Appuyez sur la touche :
 jusqu'à ce que l'afficheur visualise :

IMPR.PARAMETRES
4. Pour confirmer la programmation, appuyez sur la touche :
 L'afficheur visualise :

IMPRESSION:OUI
5. Si l'afficheur visualise "IMPRESSION:NON", pour visualiser "IMPRESSION:OUI", appuyez sur les touches :
 
6. Pour lancer l'impression, appuyez sur la touche :
 Au terme de cette dernière, le fax retourne automatiquement à l'état d'attente initial.

DEFINITIONS SUPPLEMENTAIRES CONCERNANT LA RECEPTION

REDUCTION DE LA ZONE D'IMPRESSION D'UN DOCUMENT EN RECEPTION

1. Appuyez sur la touche :
 jusqu'à ce que l'afficheur visualise :

CONFIG. FAX

2. Appuyez sur la touche :



L'afficheur visualise :

DATE ET HEURE

3. Appuyez sur la touche :



jusqu'à ce que l'afficheur visualise :

PARAMETRES IMPR.

4. Appuyez sur la touche :



jusqu'à ce que l'afficheur visualise :

REDUCTION 94%

5. Pour sélectionner l'une des autres valeurs de réduction disponibles, "80%", "76%", "70%" ou "NON" (aucune réduction), appuyez sur les touches :



6. Pour confirmer votre choix, appuyez sur la touche :



7. Pour replacer le fax dans l'état d'attente initial, appuyez sur la touche :



RECEPTION D'UN DOCUMENT PLUS LONG QUE LE FORMAT DE PAPIER UTILISE

Si vous recevez un document plus long que le format de papier utilisé, vous pouvez programmer le fax afin qu'il imprime le texte en excédent sur une autre feuille.

1. Appuyez sur la touche :



jusqu'à ce que l'afficheur visualise :

CONFIG. FAX

2. Appuyez sur la touche :



L'afficheur visualise :

DATE ET HEURE

3. Appuyez sur la touche :



jusqu'à ce que l'afficheur visualise :

PARAMETRES IMPR.

4. Appuyez sur la touche :



jusqu'à ce que l'afficheur visualise :

EXCEDENT : AUTO

5. Pour sélectionner l'une des autres valeurs disponibles, "EXCEDENT: NON" ou "EXCEDENT: OUI", appuyez sur les touches :



6. Pour confirmer votre choix, appuyez sur la touche :



7. Pour replacer le fax dans l'état d'attente initial, appuyez sur la touche :



REMARQUE

Si vous sélectionnez le paramètre "EXCEDENT : AUTO", le fax imprimera le texte en excédent sur une autre feuille, à condition que l'excédent dépasse 12 mm.

Si vous sélectionnez le paramètre "EXCEDENT : OUI", le fax imprimera toujours le texte en excédent sur une autre feuille.

Si vous sélectionnez le paramètre "EXCEDENT : NON", le fax n'imprimera pas le texte en excédent.

ACTIVATION/DESACTIVATION DE LA RECEPTION SILENCIEUSE

Dans les modes de réception "AUTOMAT.", "FAX/TEL." et "REP./FAX", vous pouvez programmer le fax de façon à ce qu'il **reçoive les documents sans émettre aucune sonnerie à l'arrivée des appels.**

Lorsque cette fonction est activée, le comportement du fax dépend du mode de réception sélectionné et de la provenance de l'appel :

- Dans les modes "AUTOMAT." et "REP./FAX", le fax **ne sonne jamais** à l'arrivée d'un appel.
- Dans le mode "FAX/TEL.", à l'arrivée d'un appel, le fax **n'émet aucune sonnerie uniquement si l'appel provient d'un autre fax.** S'il s'agit d'un **appel téléphonique**, le fax émet un **signal sonore** au lieu des sonneries, pour vous inviter à décrocher le combiné.

1. Appuyez sur la touche :



jusqu'à ce que l'afficheur visualise :

INSTALLATION

2. Appuyez sur la touche :



L'afficheur visualise :

CONFIG. LIGNE TEL



3. Appuyez sur la touche :



L'afficheur visualise :

FONCT. AVANCEES

4. Appuyez sur la touche :
 jusqu'à ce que l'afficheur visualise :

REC.SIL.:JAMAIS
5. Pour sélectionner l'une des autres valeurs disponibles, "REC. SILEN.: TOUJ." ou "REC. SILEN.: QUOT.", appuyez sur les touches :

6. Pour confirmer votre choix, appuyez sur la touche :

7. Pour replacer le fax dans l'état d'attente initial, appuyez sur la touche :

R E M A R Q U E

En cas de **coupure de courant**, la programmation de la réception silencieuse quotidienne ("REC. SILEN.: QUOT.") est **annulée**.

VISUALISATION DE L'IDENTIFICATION DE LA PERSONNE QUI VOUS APPELLE

Cette fonction, qui peut être activée sur votre demande par l'administrateur du réseau téléphonique, **n'est disponible que dans certains pays**, et respecte la Norme ETSI **ETS 300 778-1**.

Cette fonction vous permet **d'identifier immédiatement la personne qui vous appelle** : ainsi, vous pouvez décider de répondre ou non à l'appel.

Grâce à cette fonction, lorsque le fax se trouve **en état d'attente**, à l'arrivée d'un appel, il **visualise toujours** et de façon automatique **l'une des informations suivantes** :

- **Numéro ou nom du correspondant** qui vous appelle.
- **PRIVE** : si le correspondant a choisi de ne pas révéler son identité.
- **NON DISPONIBLE** : si le correspondant est connecté à un central téléphonique qui ne dispose pas de ce service.

En revanche, si **vous êtes en train de programmer** le fax, et si vous désirez, à l'arrivée d'un appel, **visualiser le numéro ou le nom de l'appelant**, vous devez appuyer

sur la touche  avant de répondre.

Si vous êtes connecté à un central téléphonique particulier, le numéro de la personne qui vous appelle pourrait ne pas être visualisé sur le fax. Si tel est le cas, contactez le centre d'assistance technique de votre pays.

Le fax est **déjà prédisposé** pour **visualiser l'identification de l'appelant**. Pour désactiver cette fonction, procédez de la façon suivante :



1. Appuyez sur la touche :
 jusqu'à ce que l'afficheur visualise :

INSTALLATION
2. Appuyez sur la touche :
 L'afficheur visualise :

CONFIG.LIGNE TEL

3. Appuyez sur la touche :
 L'afficheur visualise :

FONCT. AVANCEES
4. Appuyez sur la touche :
 jusqu'à ce que l'afficheur visualise :

ID.APPELANT: OUI
5. Pour visualiser l'autre valeur disponible, "ID.APPELANT: NON", appuyez sur les touches :

6. Pour confirmer votre choix, appuyez sur la touche :

7. Pour replacer le fax dans l'état d'attente initial, appuyez sur la touche :

R E M A R Q U E

Lorsque cette fonction est activée, en cas de coupure de courant avec perte de la date et de l'heure, ces dernières sont restaurées à la réception du premier appel.

MODIFICATION DU NOMBRE DE SONNERIES



Cette fonction n'est activée que dans certains pays.

Si le fax est prédisposé pour le mode de réception "AUTOMAT.", "FAX/TEL." ou "REP./FAX", il répond automatiquement aux appels après un certain nombre de sonneries.

Si vous le désirez, vous pouvez modifier le nombre de sonneries de la façon suivante :

1. Appuyez sur la touche :
 jusqu'à ce que l'afficheur visualise :

INSTALLATION
2. Appuyez sur la touche :
 jusqu'à ce que l'afficheur visualise :

N° SONNERIES: 02
3. Pour visualiser les autres valeurs disponibles, "01", "03", "04", "05", "06", "07" ou "08", appuyez sur les touches :

4. Pour confirmer votre choix, appuyez sur la touche :

5. Pour replacer le fax dans l'état d'attente initial, appuyez sur la touche :

MODIFICATION DU VOLUME DES SONNERIES

1. Appuyez sur la touche :
 jusqu'à ce que l'afficheur visualise :

CONFIG. FAX

2. Appuyez sur la touche :

 L'afficheur visualise :

DATE ET HEURE

3. Appuyez sur la touche :

 L'afficheur visualise :

PARAMETRAGE

4. Appuyez sur la touche :

 jusqu'à ce que l'afficheur visualise :

V. SONNERIE: HAUT

5. Pour visualiser les autres valeurs disponibles, "V. SONNERIE: BAS", "V. SONNERIE: MOYEN" ou "V. SONNERIE: NON", appuyez sur les touches :

6. Pour confirmer votre choix, appuyez sur la touche :

7. Pour replacer le fax dans l'état d'attente initial, appuyez sur la touche :

3. Appuyez sur la touche :

 jusqu'à ce que l'afficheur visualise :

FONCT. AVANCEES

4. Appuyez sur la touche :

 jusqu'à ce que l'afficheur visualise :

SONN. DIST: NON

5. Appuyez sur les touches :

 jusqu'à ce que l'afficheur visualise :

CHANGER CADENCE

6. Pour confirmer votre choix, appuyez sur la touche :

 L'afficheur visualise :

DETECTION AUTO.

7. Appelez le fax avec la cadence désirée, de façon à ce que le fax puisse la détecter.

L'afficheur visualise :

DETECTEE

8. Pour replacer le fax dans l'état d'attente initial, appuyez sur la touche :

REMARQUE

Si le fax ne parvient pas à détecter cette cadence spécifique, l'afficheur visualise le message "NON DETECTEE". Si tel est le cas, appuyez sur la touche , et répétez la procédure.

ACTIVATION/DESACTIVATION DE LA RECONNAISSANCE DE LA CADENCE DES SONNERIES

Dans certains pays, les centraux téléphoniques offrent la possibilité **d'assigner à une même ligne téléphonique deux ou plusieurs numéros**, correspondants à des usagers différents. A l'arrivée d'un appel, une **cadence de sonneries différente** indique quel usager doit répondre.

Cette fonction se révèle particulièrement utile dans les environnements domestiques et dans les petits bureaux, dans lesquels une même ligne téléphonique est souvent partagée par plusieurs personnes.

Votre fax est en mesure de détecter une de ces cadences (voir la procédure suivante). Ainsi, lorsque le fax se trouve dans le mode de réception "FAX/TEL." ou "REP./FAX", et qu'il reçoit un appel caractérisé par cette cadence de sonneries spécifique, il se prépare toujours et uniquement à la réception d'un document.

Nous vous conseillons d'utiliser cette fonction **en association avec la réception silencieuse**, car ainsi, le fax ne sonnera que s'il s'agit d'un appel téléphonique.

1. Appuyez sur la touche :
 jusqu'à ce que l'afficheur visualise :

INSTALLATION

2. Appuyez sur la touche :

 L'afficheur visualise :

CONFIG. LIGNE TEL

MODIFICATION DE LA DUREE DU SIGNAL SONORE

Cette fonction n'est activée que dans certains pays.

Lorsque le fax est prédisposé pour la **réception automatique avec reconnaissance du type d'appel**, il se comporte de la façon suivante :

- Si l'appel provient d'un **fax**, il se prépare automatiquement à recevoir après le nombre de sonneries programmé.
- Si l'appel provient d'un **téléphone**, il émet un **signal sonore** d'une durée de 20 secondes. Au terme de ce délai, si vous n'avez pas décroché le combiné, le fax se prépare automatiquement à recevoir.

Si vous le désirez, vous pouvez modifier la durée du signal sonore de la façon suivante :

1. Appuyez sur la touche :
 jusqu'à ce que l'afficheur visualise :

INSTALLATION

2. Appuyez sur la touche :

 jusqu'à ce que l'afficheur visualise :

DELAI TEL/FAX: 20

3. Pour visualiser les autres valeurs disponibles, "15", "30" ou "40", appuyez sur les touches :

4. Pour confirmer votre choix, appuyez sur la touche :

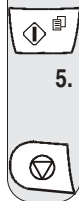

5. Pour replacer le fax dans l'état d'attente initial, appuyez sur la touche :



MODIFICATION DU CODE DE COMMANDE A DISTANCE

Si le fax est connecté à un **téléphone dérivé** fonctionnant en **multifréquence** et est prédisposé pour la **réception manuelle**, à chaque fois qu'un correspondant souhaitant vous envoyer un document vous appelle, vous pouvez **prédisposer le fax à la réception** en frappant le code ** sur le téléphone dérivé. Cette opération équivaut à la pression de la touche  sur le fax.

Dans ce code, vous pouvez remplacer le second "astérisque" par un chiffre de 0 à 9.

1. Appuyez sur la touche :

F jusqu'à ce que l'afficheur visualise :

INSTALLATION

2. Appuyez sur la touche :



L'afficheur visualise :

CONFIG.LIGNE TEL

3. Appuyez sur la touche :



L'afficheur visualise le type de connexion programmé, par exemple :

RESEAU PUBLIC

4. Appuyez sur la touche :



jusqu'à ce que l'afficheur visualise :

CONTR.DIST.:OUI

5. Appuyez sur la touche :



L'afficheur visualise le code précédemment programmé, par exemple :

INTROD. CODE

CODE (0/9,) *8*

6. Pour frapper le nouveau code, appuyez sur les touches :





7. Pour confirmer le nouveau code, appuyez sur la touche :



8. Pour replacer le fax dans l'état d'attente initial, appuyez sur la touche :





R E M A R Q U E

Si vous souhaitez désactiver cette fonction, après le quatrième point, appuyez sur les touches   pour visualiser "CONTR.DIST.:NON".

Ensuite, appuyez sur la touche  pour confirmer votre choix, et sur la touche  pour replacer le fax dans l'état d'attente initial.

R E M A R Q U E

Si vous êtes connecté à une ligne privée, suivez la même procédure jusqu'à l'affichage du message "RESEAU PUBLIC" : ensuite, appuyez sur les touches   pour visualiser l'option "LIGNE PRIVEE", et continuez la procédure comme indiqué ci-dessus.

DEFINITIONS SUPPLEMENTAIRES CONCERNANT

L'EMISSION

MODIFICATION DE LA POSITION DU NOM ET DU NUMERO DE FAX

Les informations constituant l'en-tête de l'original à émettre (nom, numéro de fax, date et heure et nombre de pages) peuvent être reçues par le fax de votre correspondant à l'extérieur de la zone de texte (juste au-dessous du bord supérieur de la feuille) ou à l'intérieur de la zone de texte (légèrement plus bas que dans le cas précédent).

Le fax est prédisposé pour envoyer ces informations à l'intérieur de la zone de texte.

Modification de la position :

1. Appuyez sur la touche :

F jusqu'à ce que l'afficheur visualise :

CONFIG. FAX

2. Appuyez sur la touche :



L'afficheur visualise :

DATE ET HEURE

3. Appuyez sur la touche :



L'afficheur visualise :

PARAMETRAGE

4. Appuyez sur la touche :



jusqu'à ce que l'afficheur visualise :

EN-TETE INT.

5. Pour sélectionner le paramètre alternatif, appuyez sur les touches :



L'afficheur visualise :

EN-TETE EXT.







6. Pour confirmer votre choix, appuyez sur la touche :



7. Pour replacer le fax dans l'état d'attente initial, appuyez sur la touche :







ACTIVATION/DESACTIVATION DE LA REPETITION D'UNE EMISSION DEPUIS LA MEMOIRE ECHOUÉE

1. Appuyez sur la touche :
 jusqu'à ce que l'afficheur visualise :
CONFIG. FAX
2. Appuyez sur la touche :
 L'afficheur visualise :
DATE ET HEURE
3. Appuyez sur la touche :
 L'afficheur visualise :
PARAMETRAGE
4. Appuyez sur la touche :
 jusqu'à ce que l'afficheur visualise :
REEXPED.DOC: OUI
5. Pour visualiser l'autre valeur disponible, "REEXPED.DOC: NON", appuyez sur les touches :

6. Pour confirmer votre choix, appuyez sur la touche :

7. Pour replacer le fax dans l'état d'attente initial, appuyez sur la touche :



ECOUTE DES SIGNAUX DE PRISE DE LIGNE

Le fax est prédisposé pour l'écoute des **tonalités de ligne** au cours de la numérotation, et pour l'écoute des **signaux de prise de ligne** échangés entre votre fax et celui de votre correspondant. Si tel n'est pas le cas, programmez le fax de la façon suivante :

1. Appuyez sur la touche :
 jusqu'à ce que l'afficheur visualise :
INSTALLATION
2. Appuyez sur la touche :
 jusqu'à ce que l'afficheur visualise :
ECOUTE LIGNE: NON
3. Pour visualiser l'autre valeur disponible, "ECOUTE LIGNE: OUI", appuyez sur les touches :

4. Pour confirmer votre choix, appuyez sur la touche :

5. Pour replacer le fax dans l'état d'attente initial, appuyez sur la touche :

REGLAGE DU VOLUME DU HAUT-PARLEUR

Si le volume des tonalités de ligne et des signaux de prise de ligne vous semble **trop faible** ou **trop fort**, réglez-le à

l'aide de la touche .

1. Appuyez sur la touche :

L'afficheur visualise :

EN LIGNE

2. Pour diminuer ou augmenter le volume du haut-parleur, appuyez sur la touche :



Dans l'angle supérieur droit, l'afficheur visualise le niveau du volume.

REGLAGE DU VOLUME DES SIGNAUX SONORES

Les signaux sonores indiquent aussi bien des conditions de fonctionnement particulières du fax, que d'éventuelles erreurs ou anomalies.

Le volume des signaux sonores peut être réglé sur trois niveaux, "HAUT", "MOYEN" ou "BAS", ou peut être complètement désactivé.

1. Appuyez sur la touche :
 jusqu'à ce que l'afficheur visualise :

CONFIG. FAX

2. Appuyez sur la touche :



L'afficheur visualise :

DATE ET HEURE

3. Appuyez sur la touche :



L'afficheur visualise :

PARAMETRAGE

4. Appuyez sur la touche :



jusqu'à ce que l'afficheur visualise :

VOL. AVERT: BAS

5. Pour visualiser les autres valeurs disponibles, "VOL. AVERT: HAUT", "VOL. AVERT: MOYEN" ou "VOL. AVERT: NON", appuyez sur les touches :



6. Pour confirmer votre choix, appuyez sur la touche :



7. Pour replacer le fax dans l'état d'attente initial, appuyez sur la touche :



REDUCTION DE LA VITESSE D'EMISSION

Les modèles de fax dotés d'un répondeur automatique intégré transmettent normalement à une vitesse de 14400 bps (bits par seconde), tandis que les modèles de base transmettent à une vitesse de 9600 bps. Sur les lignes téléphoniques perturbées, nous vous conseillons de réduire ces vitesses d'émission.

1. Appuyez sur la touche :

 jusqu'à ce que l'afficheur visualise :

CONFIG. FAX

2. Appuyez sur la touche :



L'afficheur visualise :

DATE ET HEURE

3. Appuyez sur la touche :

 L'afficheur visualise :

PARAMETRAGE

4. Appuyez sur la touche :



jusqu'à ce que l'afficheur visualise :

VITESSE EMI. 14.4

5. Pour visualiser les autres valeurs disponibles, "VITESSE EMI. 9.6" et "VITESSE EMI. 4.8", appuyez sur les touches :



6. Pour confirmer votre choix, appuyez sur la touche :



7. Pour replacer le fax dans l'état d'attente initial, appuyez sur la touche :



4. Appuyez sur la touche :



L'afficheur visualise :

ECM OUI

5. Pour visualiser l'autre valeur disponible, "ECM NON", appuyez sur les touches :



6. Pour confirmer votre choix, appuyez sur la touche :



7. Pour replacer le fax dans l'état d'attente initial, appuyez sur la touche :



RECEPTION D'UN ORIGINAL PAR RELEVÉ (POLLING)

LA RELEVÉ (POLLING)

La fonction relève permet à un fax de demander à un appareil distant de lui envoyer automatiquement un document.

Les caractéristiques fondamentales de cette méthode de communication sont au nombre de deux :

- **C'est le destinataire qui demande l'émission du document.** En effet, vous pouvez vous connecter à un autre fax et faire en sorte que celui-ci vous envoie automatiquement un document (préparé au préalable), même en l'absence de votre correspondant.
- **La transaction est à la charge de la personne qui invite à émettre** (c'est-à-dire du destinataire), et non pas à la charge de la personne qui émet le document.

ACTIVATION/DESACTIVATION DU MODE ECM

Le mode **ECM (Mode de correction des erreurs)** est un système qui permet de corriger les erreurs provoquées par les perturbations de la ligne téléphonique. Pour bénéficier de ses avantages, cette fonction doit être activée aussi bien sur votre fax que sur celui de votre correspondant. La lettre "E" visualisée sur l'afficheur indique l'activation de la fonction.

Votre fax est prédisposé pour émettre avec le mode ECM. Pour le programmer de façon à ce qu'il émette normalement, suivez la procédure décrite ci-dessous :

1. Appuyez sur la touche :

 jusqu'à ce que l'afficheur visualise :

CONFIG. FAX

2. Appuyez sur la touche :



L'afficheur visualise :

DATE ET HEURE

3. Appuyez sur la touche :

 L'afficheur visualise :

PARAMETRAGE

PROGRAMMATION DE LA REQUÊTE D'ÉMISSION (RECEPTION PAR RELEVÉ)

Convenez avec votre correspondant de l'heure de l'appel, pour qu'il "dépose" le document à émettre dans son fax. Ensuite, programmez votre fax pour la réception du document, en définissant le type de numérotation à utiliser pour appeler le fax distant, et l'heure à laquelle vous désirez recevoir le document.

1. Appuyez sur la touche :

 jusqu'à ce que l'afficheur visualise :

RELEVÉ REC.

2. Appuyez sur la touche :



L'afficheur visualise :

INTRODUIRE HEURE

HH:MM

A ce niveau, vous pouvez soit confirmer l'heure courante, soit frapper l'heure désirée (par exemple "18:20").



3. Pour frapper l'heure désirée, appuyez sur les touches :
- 0 9
4. Pour confirmer l'heure courante ou la nouvelle heure, appuyez sur la touche :
- L'afficheur visualise :
- COMPOSER NUMERO*
NUM/RAPIDE/ABREG
5. Composez le numéro du correspondant dans l'un des modes prévus : directement sur le pavé numérique du fax, ou à l'aide des touches de numérotation rapide ou des codes de numérotation abrégée.
- Pour cela, appuyez sur les touches :
- 0 9
6. Pour confirmer la programmation, appuyez sur la touche :
- Le fax visualise pendant quelques secondes le message "REL. PROGR", et il retourne ensuite automatiquement à l'état d'attente initial. La seconde ligne de l'afficheur visualise "REL.REC: 18:20".

Suivez ensuite la procédure "Programmation de la requête d'émission (réception par relèvement)" à partir du point 3.

R E M A R Q U E

Pour annuler la programmation de la réception par relèvement, appuyez sur la touche .

MODIFICATION/ANNULATION D'UNE RECEPTION PAR RELEVEMENT DEJA PROGRAMMEE

1. Appuyez sur la touche :
- F** jusqu'à ce que l'afficheur visualise :
- RELEVEMENT REC.*
2. Appuyez sur la touche :
- L'afficheur visualise :
- DEJA ENREGISTREE*
3. Appuyez sur la touche :
- L'afficheur visualise :
- MODIF. PARAM. ?*
- Vous pouvez choisir l'une des options suivantes :
- ANNULER CONFIG. ? : Pour annuler la programmation. Le fax retourne à l'état d'attente initial.
- MODIF. PARAM. ? : Pour modifier l'heure de la requête d'émission, ou le numéro du correspondant qui a effectué la "dépose" du document.
4. Pour visualiser l'autre valeur disponible, "ANNULER CONFIG.?", appuyez sur les touches :
-  
5. Pour confirmer votre choix, appuyez sur la touche :
- 
- Si vous avez sélectionné "MODIF. PARAM. ?", l'afficheur visualise :
- INTRODUIRE HEURE*
HH:MM

EN CAS DE COUPURE DE SECTEUR

En cas de coupure de courant, le fax **conserve** toujours en **mémoire** les informations suivantes : les **numéros programmés pour les numérotations rapide et abrégée** et les **rappports**. En revanche, les documents contenus dans la mémoire sont perdus.

La date et l'heure sont également perdues : par conséquent, vous devrez les redéfinir à l'aide de la procédure "**Définition de la date et de l'heure**", du chapitre "**Utilisation immédiate**".

EN CAS D'EPUISEMENT DU PAPIER OU DE L'ENCRE

Si au cours de la réception le papier se termine ou se coince, l'encre s'épuise, le couvercle du logement de la tête d'impression est ouvert, le support papier se referme ou le tableau de bord est soulevé, l'impression s'interrompt, le message correspondant est visualisé sur l'afficheur, et le document que vous êtes en train de recevoir est temporairement enregistré dans la mémoire. Le fax reprend l'impression dès que l'anomalie est éliminée.

SI L'EMISSION ECHOUE

Parfois, à cause de problèmes survenant sur la ligne (trafic téléphonique trop intense ou interférences), le destinataire vous informe que la copie reçue est de mauvaise qualité, et vous demande de la lui retransmettre.

Dans ce cas, nous vous conseillons d'émettre à nouveau l'original à une **vitesse inférieure**. Le télécopieur émet normalement à une vitesse de **14400 bps (modèles avec répondeur automatique)** ou à une vitesse de **9600 bps (modèles de base)**. Pour réduire la vitesse, suivez la procédure décrite dans le paragraphe "**Réduction de la vitesse d'émission**", du chapitre "**Opérations plus sophistiquées**". Si l'**émission échoue** à cause d'un problème sur la ligne ou d'une défaillance du fax, le témoin lumineux d'erreur "▲" s'allume, et le fax émet un bref signal sonore : dans ce cas, le fax imprime automatiquement le **rapport d'émission** (consultez le paragraphe "**Impression des rapports et des listes**", du chapitre "**Opérations pour l'émission et la réception**"). Dans ce rapport, un **code d'erreur** indique la cause de l'anomalie (consultez la liste des codes d'erreur plus loin dans ce chapitre).

SI VOUS INSEREZ UN ORIGINAL DANS L'UN DES DEUX DISPOSITIFS D'INTRODUCTION ALORS QUE LE FAX EST EN TRAIN D'IMPRIMER

Si vous insérez un original dans l'un des deux dispositifs d'introduction pour documents originaux, alors que le fax est en train d'effectuer une copie, d'imprimer un rapport ou d'imprimer un document en réception, l'appareil se comporte de la façon suivante :

- **Si le fax est en train d'effectuer une copie**, des messages visualisés sur l'afficheur vous indiqueront comment interrompre la copie et retourner à l'état d'attente initial.
- **Si le fax est en train d'imprimer un rapport**, des messages visualisés sur l'afficheur vous indiqueront comment interrompre l'impression et retourner à l'état d'attente initial.
- **Si le fax est en train de recevoir un document** :
 - Le fax interrompt la réception et commence à mémoriser le document. L'afficheur visualise le message "REC. EN MEM."

Au terme de la mémorisation, l'afficheur visualise le message "DOCUMENT EN MEM."

A ce niveau, le télécopieur vous indique comment retirer l'original de l'un des deux dispositifs d'introduction : ensuite, le fax imprime le document mémorisé.

PROBLEMES DE FONCTIONNEMENT

La liste ci-dessous vous aidera à résoudre certains problèmes de fonctionnement.

PROBLEME	SOLUTION
Le fax ne fonctionne pas.	Assurez-vous qu'il est connecté au secteur électrique.
L'original ne peut pas être inséré correctement.	Assurez-vous que l'original respecte les recommandations du paragraphe " Les originaux que vous pouvez utiliser ", du chapitre " Opérations pour l'émission et la réception ".
Le fax ne parvient pas à émettre.	Assurez-vous que l'original n'est pas coincé. La ligne est occupée : attendez qu'elle se libère, et répétez la procédure d'émission.
Le fax ne reçoit pas de façon automatique.	Vous l'avez prédisposé pour la réception manuelle : programmez-le pour la réception automatique.
Le fax ne parvient ni à copier ni à recevoir.	Assurez-vous que l'original ou le papier d'alimentation n'est pas coincé. Vous utilisez un type de papier non adéquat : contrôlez les caractéristiques du papier, dans le chapitre " Données techniques ".
Le fax imprime des copies complètement blanches.	Placez correctement l'original, avec le côté à copier tourné vers le haut.

REMARQUE

Le fonctionnement défectueux du fax durant l'émission ou la réception peut également dépendre de causes différentes de celles mentionnées dans le tableau. Ces problèmes sont signalés par un **code d'erreur** imprimé dans le "**Rapport d'émission**" et dans le "**Journal d'activités**" (consultez le paragraphe "**Impression des rapports et des listes**", du chapitre "**Opérations pour l'émission et la réception**").

LES CODES D'ERREUR

Les codes d'erreur imprimés dans le rapport d'émission et dans le journal d'activités sont composés de **deux chiffres** indiquant la **cause** de l'erreur. Par manque d'espace, le code est imprimé dans le journal d'activités sans aucun message.

CODE	MESSAGE	CAUSE DE L'ERREUR	INTERVENTION
OK	Aucun message. Résultat positif.		Aucune intervention.
02	CONNEXION IMPOSSIBLE	La tonalité de ligne n'est pas détectée ou les signalisations sont irrégulières.	Vérifiez que le fax est correctement connecté à la ligne téléphonique et que le combiné est raccroché. Ensuite, retentez la connexion.
03	DESTINAT. NE REPOND PAS	Votre correspondant ne répond pas à l'appel ou il ne s'agit pas d'un fax.	Contrôlez l'exactitude du numéro du correspondant.
04	ERREURS EN EMISSION RENOI A PARTIR DE PAGE: nn	Anomalie d'émission (nn = numéro de la page où l'erreur a été détectée).	Répétez l'émission à partir de la page indiquée dans le rapport.
05	RENOYER LES PAGES: nn, ... nn	Le fax du correspondant a détecté une mauvaise réception sur certaines pages (nn = numéros des pages où l'erreur a été détectée).	Répétez l'émission des pages indiquées dans le rapport.
07	DOCUMENT TROP LONG	L'original à émettre est trop long. Le temps d'émission dépasse les valeurs admises.	Divisez le document et émettez-le en plusieurs opérations.
08	CONTROLLER LE DOCUMENT	Le lecteur optique ne parvient pas à lire l'original.	Retirez l'original de l'ADF et réintroduisez-le avant de retenter l'émission.
09	INTERRUP. EMIS.AVEC STOP	Vous avez interrompu l'émission.	Aucune intervention.
10	Aucun message.	Le fax détecte une anomalie au cours de la réception.	Contactez votre correspondant et demandez-lui de renvoyer le document.
11	Aucun message.	Au cours de la réception, une défaillance de l'imprimante s'est produite. La réception a été mémorisée, mais la mémoire s'est remplie avant la fin de la transaction.	Éliminez la cause de la défaillance, et attendez la fin de l'impression du document stocké en mémoire.
13	ERREUR LORS DE LA RELEVE	Le correspondant n'a pas introduit d'original dans l'ADF et n'a pas prédisposé son fax pour l'émission par dépose.	Contactez votre correspondant.
16	COUPURE SECTEUR SUR PAGE nn	Coupure de courant au cours d'une émission ou d'une réception.	Répétez l'émission à partir de la page indiquée dans le rapport.
(OK)	Aucun message.	Le document a été reçu mais la qualité d'impression n'est pas satisfaisante.	Contactez votre correspondant.
OCC	LIGNE OCCUPEE	Détection de la tonalité "occupée".	Retentez la connexion.

SIGNALISATIONS ET MESSAGES

Les éventuelles **anomalies** pouvant survenir sont généralement indiquées par des **signalisations sonores** (parfois accompagnées de **signalisations visuelles** : témoin lumineux d'erreur "▲" allumé) ou par des **messages d'erreur visualisés sur l'afficheur**.

En outre, certaines **signalisations sonores** du fax et certains **messages visualisés sur l'afficheur n'indiquent pas** une condition d'erreur.

SIGNALISATIONS SONORES D'ERREUR

Signalisation brève de 1 seconde

- Vous avez appuyé sur une touche erronée durant une phase opérationnelle.

Signalisation prolongée de 3 secondes et témoin lumineux d'erreur allumé

- Transaction échouée.

Signalisation continue

- Vous devez raccrocher le combiné.

REMARQUE



Pour **éteindre** le témoin lumineux d'erreur "▲", appuyez sur la touche .

MESSAGES D'ERREUR VISUALISÉS SUR L'AFFICHEUR

CONTROLE DOCUM., ENFONCER ▼

L'original n'est pas alimenté correctement : réinsérez l'original dans le plateau d'introduction automatique (ADF), et appuyez sur la touche  pour restaurer les conditions de fonctionnement du fax.

CONTROLE PAPIER, ENFONCER ▼

- Pas de papier dans le bac d'alimentation : ajoutez du papier et appuyez sur la touche  pour effacer le message de l'afficheur.
- Le papier n'est pas alimenté correctement : réinsérez le papier dans le bac, et appuyez sur la touche  pour restaurer les conditions de fonctionnement du fax.

COPIE INTERROMP.

- Vous avez interrompu la copie en appuyant sur la touche .
- Une erreur empêchant l'impression s'est produite durant la copie de l'original : vérifiez le type d'anomalie sur l'afficheur, et éliminez la cause de l'erreur.

COUVERCLE OUVERT

Le couvercle du logement de la tête d'impression est ouvert : refermez-le.



DOCUMENT EN MEM.

Le document reçu a été mémorisé à cause d'une anomalie qui en empêchait l'impression immédiate : vérifiez le type d'anomalie (absence ou bourrage de papier, encre épuisée, couvercle ouvert, etc.), et remédiez à celle-ci.

ENCRE EPUISÉE!

La cartouche d'encre est épuisée : remplacez la tête d'impression (consultez le paragraphe "**Remplacement de la tête d'impression**", du chapitre "**Opérations d'entretien**").

ENLEVER DOCUMENT, ENFONCER ▼

- Un original s'est coincé durant la copie ou l'émission : appuyez sur la touche , et si l'original n'est pas éjecté automatiquement, retirez-le manuellement (consultez le paragraphe "**Retrait d'un original coincé**", du chapitre "**Opérations d'entretien**").
- Vous avez interrompu l'analyse de l'original en appuyant sur la touche .

ERREUR EMI.

Une erreur s'est produite durant l'émission : appuyez sur la touche  pour éteindre le témoin lumineux d'erreur "▲" et pour effacer le message de l'afficheur, et répétez l'émission.

ERREUR PAPIER, ENFONCER ▼

Une feuille s'est coincée durant la copie ou la réception : appuyez sur la touche , et si la feuille n'est pas éjectée automatiquement, vérifiez la zone du bourrage et retirez la feuille (consultez le paragraphe "**Retrait d'une feuille de papier coincée**", du chapitre "**Opérations d'entretien**").

ERREUR REC.

Une erreur s'est produite durant la réception : appuyez sur la touche  pour éteindre le témoin lumineux d'erreur "▲" et pour effacer le message de l'afficheur.

MEMOIRE PLEINE

En raison d'une anomalie survenue durant la réception, un ou plusieurs documents ont été reçus en mémoire, et celle-ci est entièrement occupée : vérifiez le type d'anomalie (absence ou bourrage de papier, encre épuisée, couvercle ouvert, etc.), et remédiez à celle-ci. Les documents seront automatiquement imprimés et la mémoire sera ainsi libérée.

NON PROGRAMME

Vous avez choisi une touche de numérotation rapide ou un code de numérotation abrégée non programmé au préalable : programmez la touche ou le code (consultez le paragraphe "**Programmation des numérotations rapide et abrégée**", du chapitre "**Opérations pour l'émission et la réception**").

RAPPEL NUM

La connexion a échoué à cause d'une anomalie de la ligne ou parce que le numéro du correspondant est occupé : le fax est sur le point d'exécuter automatiquement des tentatives de réitération de la numérotation.

REC. EN MEM.

La réception continue dans la mémoire à cause d'une anomalie qui empêche l'impression immédiate du document : vérifiez le type d'anomalie sur la ligne inférieure de l'afficheur, et remédiez à celle-ci.

REC.RELEVÉ MNM

Vous avez programmé une réception par relève, et la connexion a échoué à cause d'une anomalie de la ligne ou parce que le numéro du correspondant est occupé : le fax est sur le point d'exécuter automatiquement des tentatives de réitération de la numérotation.

SYSTEM ERROR MN

Une anomalie a bloqué le fax : mettez le fax hors tension puis sous tension. Si le problème persiste, mettez le fax hors tension et contactez le service d'assistance technique.

VERIF. TETE IMP.

- Le fax ne détecte pas la présence de la tête d'impression, car celle-ci est absente ou n'est pas insérée correctement : insérez/réinsérez la tête d'impression.
- Endommagement de certaines des buses de la tête d'impression, ce qui influence négativement la qualité d'impression : effectuez la procédure de rétablissement de la tête (consultez le paragraphe "Rétablissement de la tête d'impression et contrôle des buses", du chapitre "Opérations d'entretien").

AUTRES SIGNALISATIONS SONORES

Signalisation brève de 1 seconde

- Transaction terminée correctement.

Signalisation intermittente d'une durée de 20 secondes

- Décrochez le combiné pour répondre à un appel téléphonique.

AUTRES MESSAGES SUR L'AFFICHEUR

CONNEXION

Le fax est en train d'établir la connexion avec le fax de votre correspondant.

CONTROLE IMPRES.

1=SORTIE 0=REPET

Le fax a effectué automatiquement un contrôle des buses de la tête d'impression et a imprimé le résultat du test : contrôlez la qualité d'impression et répondez de façon appropriée.

DECROCHER LE TEL

Le correspondant souhaite vous parler : décrochez le combiné et répondez à l'appel.

DOCUMENT PRET

L'original a été inséré correctement dans l'ADF.

EMIS. DEPUIS MEM.

Vous avez programmé une émission depuis la mémoire.

EMIS. H: HH:MM

Vous avez programmé une émission à une heure prédéfinie (émission différée).

EMIS.INTERROMPUE

Vous avez interrompu l'émission en appuyant sur la touche .

EMISSION

Le fax est en train d'effectuer une émission.

EMISSION ACHEVEE

Opération d'émission terminée correctement.

EN LIGNE

Vous avez pris la ligne téléphonique en décrochant le combiné du téléphone connecté.



ENREGISTREMENT

Le fax est en train d'enregistrer les pages de l'original à copier.

IMPR. EN COURS

Le fax est en train d'imprimer un rapport ou une liste.

LIGNE EN ATTENTE, ENFONCER ATTENTE

Vous avez momentanément interrompu une conversation téléphonique en appuyant sur la touche  : pour reprendre la conversation, appuyez de nouveau sur la touche .

RECEPT. ACHEVEE

Opération de réception terminée correctement.

REC. INTERROMPUE

Vous avez interrompu la réception en appuyant sur la touche .

REL.REC: HH:MM

Vous avez effectué une requête d'émission (réception par relève).

SELECTION

Le fax est en train d'effectuer la sélection du numéro du correspondant que vous avez appelé.

TETE IMPR.NEUVE?, 1=OUI 0=NON

Vous avez inséré pour la première fois une tête d'impression, ou bien vous l'avez retirée et réintroduite : répondez de façon appropriée. Si votre réponse est affirmative et si la tête n'est pas neuve, votre fax ne détectera pas l'épuisement de l'encre.

REPLACEMENT DE LA TETE D'IMPRESSION

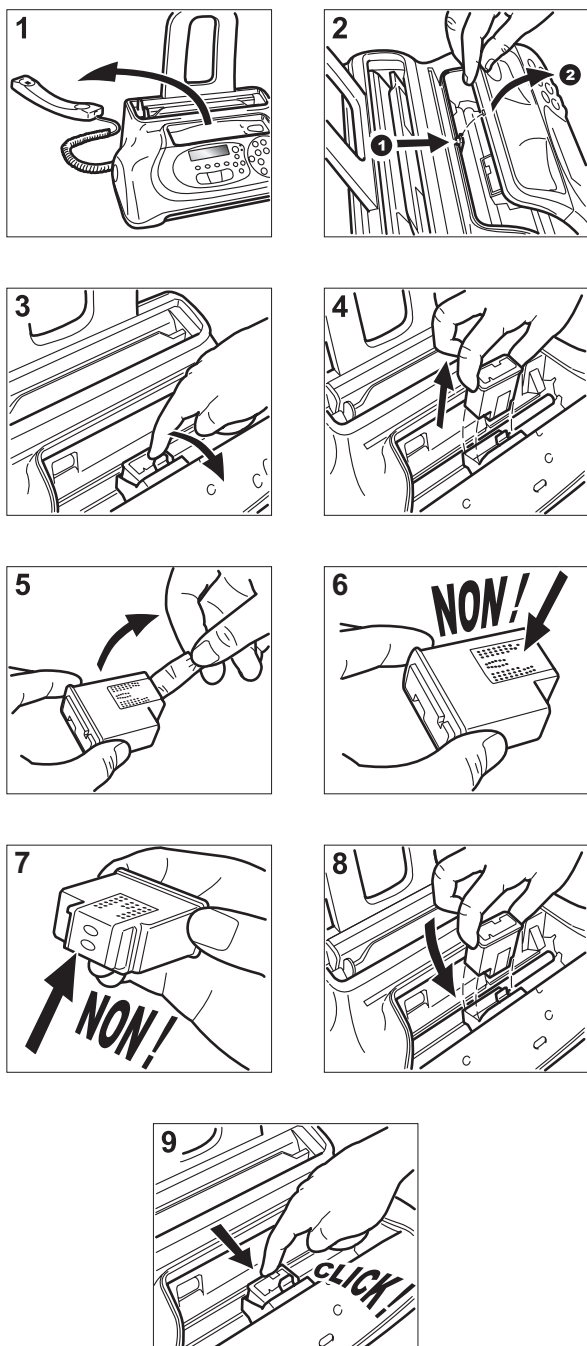

1. Débranchez le combiné téléphonique, et placez-le sur une surface stable (figure 1).
 2. Débloquez et soulevez le tableau de bord, comme indiqué par les flèches (figure 2).
 3. Débloquez la tête d'impression en agissant sur le levier, comme indiqué par la flèche (figure 3).
 4. Extrayez la tête d'impression épuisée de son logement (figure 4).
 5. Saisissez la tête neuve par ses deux côtés, sortez-la de son emballage, et enlevez le film de protection des buses (figure 5).
- Attention !**
6. Évitez de toucher les buses (figure 7).
 7. Évitez de toucher les contacts électriques (figure 6).

8. Insérez la tête neuve dans le logement, avec les contacts électriques orientés vers le bas (figure 8).
9. Poussez la tête jusqu'à ce que vous entendiez un déclic qui confirme sa correcte insertion (figure 9).
10. Ensuite, fermez le tableau de bord, et placez le combiné téléphonique sur son logement.

REMARQUE

Si vous avez remplacé la tête d'impression à la suite de l'épuisement de l'encre, dès que vous fermez le tableau de bord, le fax détecte automatiquement le remplacement, et l'afficheur visualise le message "TETE IMPR. NEUVE? 1 = OUI 0 = NON". Sélectionnez 1.

Ensuite, le fax exécute automatiquement la procédure de rétablissement de la tête d'impression et le contrôle des buses : au terme de ces opérations, le fax imprime leur résultat diagnostic. Examinez ce résultat : pour cela, consultez le paragraphe "Insertion de la tête d'impression", du chapitre "Utilisation immédiate".

En revanche, si vous avez remplacé la tête à la suite d'une détérioration de la qualité d'impression, effectuez les opérations suivantes :

1. Appuyez sur la touche :



jusqu'à ce que l'afficheur visualise :

MANIPULAT. TETE

2. Appuyez sur la touche :



L'afficheur visualise :

TETE NEUVE: OUI

3. Appuyez sur la touche :



L'afficheur visualise :

RETABL. ACTIF

Le fax exécute la procédure de rétablissement de la tête d'impression et le contrôle des buses : au terme de ces opérations, le fax imprime leur résultat diagnostic.

Examinez ce résultat : pour cela, consultez le paragraphe "Insertion de la tête d'impression", du chapitre "Utilisation immédiate".

RETABLISSEMENT DE LA TETE D'IMPRESSION ET CONTROLE DES BUSES

Si la **qualité d'impression se détériore**, vous pouvez effectuer une opération rapide qui rétablira la tête d'impression et contrôlera les buses, tout en vous fournissant l'impression du résultat du test.

1. Appuyez sur la touche :



jusqu'à ce que l'afficheur visualise :

MANIPULAT. TETE

2. Appuyez sur la touche :



L'afficheur visualise :

TETE NEUVE: OUI

3. Pour visualiser l'autre option disponible, "TETE NEUVE: NON", appuyez sur les touches :



4. Pour confirmer votre choix, appuyez sur la touche :



L'afficheur visualise :

RETABL. ACTIF

5. Pour confirmer la programmation, appuyez sur la touche :



L'afficheur visualise :

RETABL. ACTIF

Le fax exécute la procédure de rétablissement de la tête d'impression et le contrôle des buses : au terme de ces opérations, le fax imprime leur résultat diagnostic.

Examinez ce résultat : pour cela, consultez le paragraphe "Insertion de la tête d'impression", du chapitre "Utilisation immédiate".

REMARQUE

Pour interrompre à tout moment la procédure, appuyez sur la touche



REMARQUE

Au terme de la procédure de rétablissement, si le résultat diagnostic n'est toujours pas satisfaisant, effectuez les opérations suivantes dans l'ordre indiqué, jusqu'à ce que vous obteniez un résultat acceptable :

- Effectuez sur le fax la copie d'un document présentant le type de graphique ou de texte désiré, et évaluez la qualité de cette copie.
- Changez le type de papier (le papier utilisé pourrait être particulièrement poreux), et répétez encore une fois la procédure.
- Retirez et réinsérez la tête d'impression.
- Retirez la tête et vérifiez si un corps étranger se trouve sur les buses d'impression : si la réponse est affirmative, éliminez ce corps avec précaution, en évitant de toucher les contacts électriques. Ensuite réinsérez la tête d'impression.
- Retirez la tête d'impression, et nettoyez les contacts électriques de la tête et du chariot porte-tête (consultez le paragraphe "Nettoyage des contacts électriques de la tête d'impression" ci-dessous).
- Réinsérez la tête d'impression.
- Contactez le service d'assistance technique.

NETTOYAGE DES CONTACTS ELECTRIQUES DE LA TETE D'IMPRESSIION

Le fax étant **déconnecté de la prise secteur** :

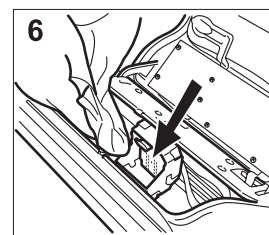
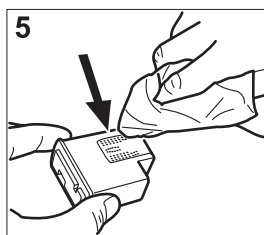
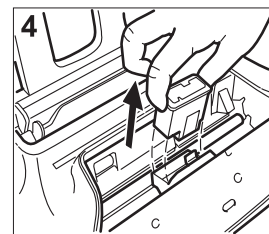
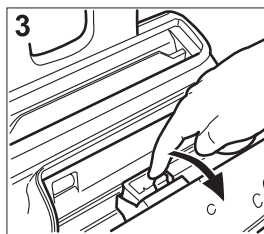
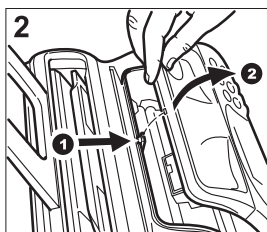
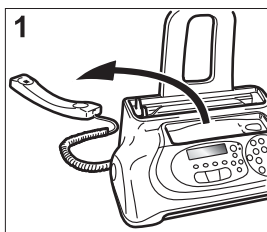

1. Débranchez le combiné téléphonique, et placez-le sur une surface stable (figure 1).
 2. Débloquez et soulevez le tableau de bord, comme indiqué par les flèches (figure 2).
 3. Débloquez la tête d'impression en agissant sur le levier, comme indiqué par la flèche (figure 3).
 4. Extrayez la tête d'impression de son logement (figure 4).
 5. Nettoyez les contacts électriques à l'aide d'un chiffon légèrement humide (figure 5).
- Attention !**
Ne touchez pas les buses.
6. Nettoyez également avec un chiffon légèrement humide les contacts électriques du chariot porte-tête (figure 6).
 7. Réinsérez la tête d'impression dans le logement, avec les contacts électriques orientés vers le bas.
 8. Poussez la tête jusqu'à ce que vous entendiez un déclic qui confirme sa correcte insertion.
 9. Ensuite, fermez le tableau de bord, et placez le combiné téléphonique sur son logement.

NETTOYAGE DU LECTEUR OPTIQUE

L'accumulation de poussière sur le miroir du lecteur optique peut entraver la lecture des documents. Pour éviter cet inconvénient, nettoyez le miroir de temps à autre de la façon suivante :

Le fax étant **déconnecté de la prise secteur** :

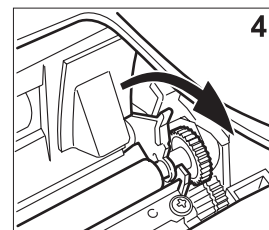
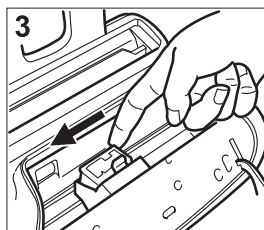
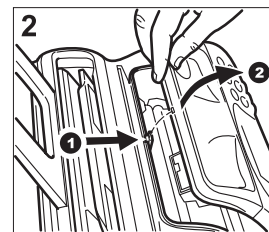
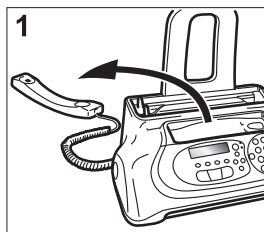

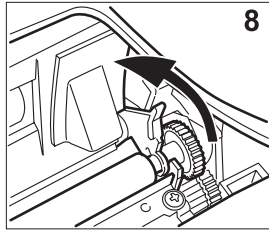
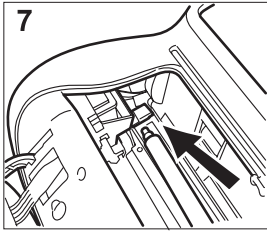
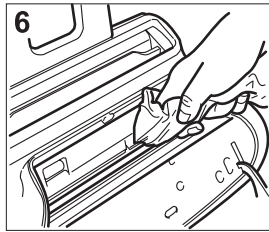
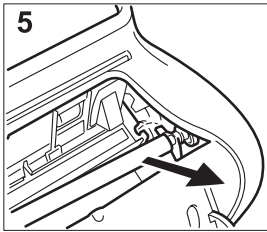

1. Débranchez le combiné téléphonique, et placez-le sur une surface stable (figure 1).
 2. Débloquez et soulevez le tableau de bord, comme indiqué par les flèches (figure 2).
 3. Déplacez le chariot porte-tête contre le bord gauche du télécopieur (figure 3).
 4. Débloquez le rouleau d'entraînement du papier en agissant sur le levier, comme indiqué par la flèche (figure 4).
 5. Extrayez le rouleau de son logement (figure 5).
 6. Nettoyez le miroir du lecteur optique avec un **chiffon imbibé** d'un produit de nettoyage pour les vitres, puis essuyez-le soigneusement (figure 6).
- Attention !**
Évitez de vaporiser ou de verser le produit directement sur le miroir.
7. Placez une extrémité du rouleau sur le pivot situé sur la gauche du télécopieur, comme indiqué par la flèche (figure 7).
 8. Bloquez le rouleau en agissant sur le levier, comme indiqué par la flèche (figure 8).
 9. Ensuite, fermez le tableau de bord, et placez le combiné téléphonique sur son logement.

R E M A R Q U E

Pour vérifier si le lecteur optique est propre, faites la copie d'une page blanche. Si des lignes verticales apparaissent sur la copie alors que le lecteur optique de votre appareil est propre, contactez le service d'assistance technique.

NETTOYAGE DE LA CARROSSERIE

1. **Déconnectez le fax du secteur électrique et du réseau téléphonique.**
2. Utilisez uniquement un chiffon doux, sans peluches et imbibé d'un produit de nettoyage neutre dilué dans de l'eau.

RETRAIT D'UN ORIGINAL COINCE

Lors de l'émission ou de la copie, il est possible qu'un **document original se coince**. Cette situation est signalée sur l'afficheur par le message **"ENLEVER DOCUMENT, ENFONCER ▼"**.

Essayez d'éjecter l'original en appuyant sur la touche . Si l'original n'est pas éjecté automatiquement, retirez-le manuellement de la façon suivante :



ou bien

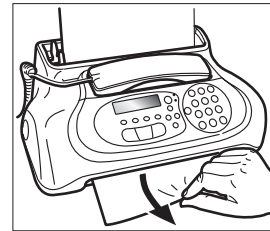

Retirez l'original coincé (faites attention à ne pas le déchirer).

RETRAIT D'UNE FEUILLE DE PAPIER COINCEE

Si le papier utilisé pour l'impression des documents reçus ou la copie des originaux cause un bourrage (cette situation est signalée sur l'afficheur par le message **"ERREUR PAPIER, ENFONCER ▼"**), essayez d'éjecter la feuille de papier en appuyant sur la touche

. Si la feuille de papier n'est pas éjectée automatiquement, retirez-la manuellement de la façon suivante :



ou bien

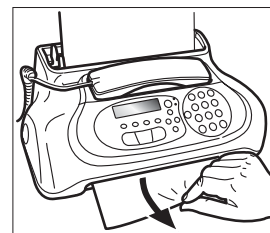

Retirez la feuille coincée (faites attention à ne pas la déchirer).

R E M A R Q U E

Si, après avoir effectué les opérations décrites ci-dessus, vous ne parvenez toujours pas à retirer l'original coincé ou la feuille de papier coincée, cela signifie que ces derniers pourraient être bloqués à l'intérieur du télécopieur. Si tel est le cas, effectuez la procédure suivante :

1. Décrochez le combiné téléphonique, et placez-le sur une surface stable (voir la figure 1 de la procédure "**Nettoyage du lecteur optique**").
2. Débloquez et soulevez le tableau de bord (voir la figure 2 de la procédure "**Nettoyage du lecteur optique**").
3. Déplacez le chariot porte-tête contre le bord gauche du télécopieur (voir la figure 3 de la procédure "**Nettoyage du lecteur optique**").
4. Débloquez le rouleau d'entraînement du papier en agissant sur le levier (voir la figure 4 de la procédure "**Nettoyage du lecteur optique**").
5. Extrayez le rouleau de son logement (voir la figure 5 de la procédure "**Nettoyage du lecteur optique**").
6. Retirez l'original coincé ou la feuille de papier coincée.
7. Placez une extrémité du rouleau sur le pivot situé sur la gauche du télécopieur (voir la figure 7 de la procédure "**Nettoyage du lecteur optique**").
8. Bloquez le rouleau en agissant sur le levier (voir la figure 8 de la procédure "**Nettoyage du lecteur optique**").
9. Ensuite, fermez le tableau de bord, et placez le combiné téléphonique sur son logement.

DONNEES TECHNIQUES

CARACTERISTIQUES GENERALES

Modèle Télécopieur de table.
Afficheur A cristaux liquides (LCD), 16 + 16 caractères.
Capacité mémoire 19 pages (*).
Dimensions
Largeur 340 mm.
Profondeur 220 mm - 235 mm (**).
Hauteur 133 mm - 272 mm (**).
Poids 2,5 kg environ.

CARACTERISTIQUES DE COMMUNICATION

Réseau téléphonique .. Public/privé.
Compatibilité ITU T30.
Vitesse de communication 14400 (**uniquement pour les modèles avec répondeur automatique intégré**)
9600 - 7200 - 4800 - 2400
(avec "fall back" automatique).
Compression données MH, MR, MMR.

CARACTERISTIQUES ELECTRIQUES

Tension 220-240 VCA ou 110-240 VCA (voir la plaquette située sous le fax).
Fréquence 50-60 Hz (voir la plaquette située sous le fax).
Puissance absorbée :
- Attente 4 W environ.
- Puissance maximale 35 W.

CONDITIONS AMBIANTES

Température De +5°C à +35°C (fonctionnement).
..... De -15°C à +45°C (transport).
..... De 0°C à +45°C (stockage et entreposage).
Humidité relative 15% - 85% (fonctionnement, stockage et entreposage).
..... 5% - 95% (transport).

CARACTERISTIQUES DU LECTEUR

Méthode d'analyse CIS.
Résolution de lecture :
- Horizontale 8 points/mm.
- Verticale STANDARD 3,85 lignes/mm.
- Verticale FINE 7,7 lignes/mm.

CARACTERISTIQUES D'EMISSION

Temps d'émission **Modèles avec répondeur automatique intégré**
..... 7 s environ (14400 bps).
..... **Modèles de base**
..... 11 s environ (9600 bps).

Capacité du dispositif d'introduction des originaux **Automatique (ADF) :**
5 feuilles A4 (70 - 90 g/m²).
..... **Manuel auxiliaire :**
1 feuille A4, Letter ou Legal (70 - 110 g/m²).

CARACTERISTIQUES DE RECEPTION

Système d'impression ... Sur papier ordinaire avec imprimante à jet d'encre.
Largeur maximale d'impression 204 mm.
Papier d'impression A4 (210 x 297 mm).
Alimentation papier Bac pour papier ordinaire (40 feuilles de 80 g/m² au maximum).



MODELES AVEC REPONDEUR AUTOMATIQUE INTEGRE

CARACTERISTIQUES DU REPONDEUR AUTOMATIQUE

- Capacité d'enregistrement : 14 minutes environ.
- Messages mémo.
- 2 messages d'ANNONCE.
- Fonction "ANNONCE SEULE".
- Fonction "APPEL GRATUIT".
- ANNONCE de transfert.
- Accès rapide à partir du tableau de bord et à distance.
- Code d'accès.
- Enregistrement de messages.
- Conservation des messages en cas de coupure de courant.

(*) = Format ITU-TS, Test Sheet n°1 (Slerexe Letter) en résolution standard et compression MH.

(**) = Avec l'extension du support du papier.

	<small>STANDARD FORM CCITT R1</small>
THE SLEREXE COMPANY LIMITED <small>SAPORS LANE · BOOLE · DORSET · BH 25 8 ER TELEPHONE BOOLE (94513) 51617 · TELEX 123456</small>	
Our Ref. 350/PJC/EAC	4th April 1984
Dr. P. N. Cundall, Mining Surveys Ltd., Holroyd Road, Reading, Berks.	
Dear Pete,	
Permit me to introduce you to the facility of facsimile transmission.	
In facsimile a photocell is caused to perform a raster scan over the subject copy. The variations of print density on the document cause the photocell to generate an analogous electrical video signal. This signal is used to modulate a carrier, which is transmitted to a remote destination over a radio or cable communications link.	
At the remote terminal, demodulation reconstructs the video signal, which is used to modulate the density of print produced by a printing device. This device is scanning in a raster scan synchronised with that at the transmitting terminal. As a result, a facsimile copy of the subject document is produced.	
Probably you have uses for this facility in your organisation.	
Yours sincerely,	
 P. J. CROSS Group Leader - Facsimile Research	

A

- Afficheur IV
 - autres messages 29
 - messages d'erreur 28

C

- Caractéristiques de ligne
 - connexion à une ligne privée (PBX) 1
 - connexion au réseau public 1
 - ligne privée 1
 - réseau public 1
- Carrosserie
 - nettoyage 32
- Central téléphonique
 - privé (standard) 1
 - public 1
- Code de commande à distance 22
- Codes d'erreur 26, 27
- Configuration
 - définition de paramètres indispensables VI
 - exigences d'homologation I
 - impression des paramètres de configuration 11
- Connexion
 - au réseau téléphonique V
 - au secteur électrique VI
 - du combiné téléphonique V
 - prises de connexion IV
- Contacts électriques
 - du chariot porte-tête 31
- Contraste
 - réglage 3
- Copie
 - exécution d'une copie XVI
 - interruption de la copie XVII
 - les originaux que vous pouvez copier XVI
 - valeurs de contraste et de résolution XVI
 - valeurs de reproduction XVI

D

- Date et heure
 - définition de la date et de l'heure VII
 - modification de la date et de l'heure VIII
- Dispositif d'introduction des documents originaux
 - dispositif automatique (ADF) IV
 - dispositif manuel IV
- Données techniques
 - caractéristiques de communication 34
 - caractéristiques de réception 34
 - caractéristiques d'émission 34
 - caractéristiques du lecteur 34
 - caractéristiques du répondeur automatique 34
 - caractéristiques électriques 34
 - caractéristiques générales 34
 - conditions ambiantes 34

E

- ECM (Mode de correction des erreurs) 24
- Emballage
 - contenu de l'emballage V
- Emission
 - activation/désactivation du mode ECM 24
 - écoute des signaux de prise de ligne 23
 - émission à l'aide de la numérotation abrégée 8
 - émission à l'aide de la numérotation rapide 8
 - émission après consultation du carnet d'adresses 9
 - émission avec décrochement du combiné téléphonique XIII, 5
 - émission avec écoute des tonalités de ligne XIII, 4
 - émission d'un original XIII, 4
 - émission d'un original depuis la mémoire 5
 - interruption de l'émission 4
 - les originaux que vous pouvez utiliser XII, 3
 - multidiffusion 5
 - rappeler les derniers numéros 9
 - réduction de la vitesse d'émission 24
 - réglage du contraste et de la résolution 3
 - réglage du volume des signaux sonores 23
 - réglage du volume du haut-parleur 23
 - répétition d'une émission depuis mémoire échouée 23
- Entretien
 - contrôle des buses 30
 - nettoyage de la carrosserie 32
 - nettoyage des contacts électriques 31
 - nettoyage du lecteur optique 31
 - précautions concernant l'utilisation I
 - remplacement de la tête d'impression 30
 - rétablissement de la tête d'impression 30
 - retrait d'un original coincé 32
 - retrait d'une feuille de papier coincée 32
- Environnement
 - recyclage I

I

- Identification de l'émetteur
 - nom VIII
 - nom et numéro de fax
 - position IX, 22
 - numéro de fax IX

L

- Lecteur optique
 - nettoyage 31
- Listes
 - données des numérotations rapide et abrégée 11
 - liste des numéros exclus 11
 - liste des paramètres de configuration 11
 - liste des paramètres d'installation 11

M

Mémoire

- émission d'un original depuis la mémoire 5
- modification/répétition/annulation 6

Messages

- autres messages sur l'afficheur 29
 - messages d'erreur sur l'afficheur 28
-

N

Numérotation

- à impulsions 1, 2
- multifréquence 1, 2

Numérotation abrégée

- émission à l'aide de la numérotation abrégée 8
- modification 8
- programmation 8
- téléphoner à l'aide de la numérotation abrégée XV

Numérotation rapide

- émission à l'aide de la numérotation rapide 8
 - modification 8
 - programmation 7
 - téléphoner à l'aide de la numérotation rapide XV
-

O

Originaux

- dispositif d'introduction des documents originaux
 - dispositif automatique (ADF) XII
 - dispositif manuel XII
 - les originaux que vous pouvez utiliser 3
 - retrait d'un original coincé 32
-

P

Papier

- bac d'alimentation pour papier ordinaire (ASF) IV
- chargement du papier d'impression X
- coincé 26
- épuisement du papier 26
- retrait d'une feuille de papier coincée 32

Problèmes et solutions

- coupure de secteur 26
 - épuisement du papier ou de l'encre 26
 - problèmes de fonctionnement 26
 - si l'émission échoue 26
-

R

Rappel automatique 5

Rapports

- impression automatique 10
 - impression sur demande 11
 - interprétation des rapports 10
 - journal d'activités 9
 - rapport de coupure de secteur 9
 - rapport de dernière émission 9
 - rapport de dernière multidiffusion 10
 - rapport de non émission 9
-

Réception

- choix du mode de réception XIII, 6
- modification de la durée du signal sonore 21
- modification du code de commande à distance 22
- modification du nombre de sonneries 20
- modification du volume des sonneries 21
- réception automatique XIV, 6
 - avec reconnaissance du type d'appel 6
- réception avec répondeur automatique XIV
- réception en modalité "FAX/TEL." XIV
- réception manuelle XIV, 6
- réception silencieuse 19
- reconnaissance de la cadence des sonneries 21
- réduction d'un document en réception 19
- texte en excédent 19
- visualisation de l'identification de l'appelant 20

Relève (Polling)

- modification/annulation d'une réception par relève 25
- présentation 24
- réception par relève 24

Répondeur automatique intégré 12

Résolution

- réglage 4
-

S

Signalisations

- autres signalisations sonores 29
- signalisations sonores d'erreur 28

Signalisations sonores 28

Signaux de prise de ligne 23

T

Tableau de bord II, III

Téléphone

- rappeler les derniers numéros XVI
- téléphoner à l'aide de la numérotation abrégée XV
- téléphoner à l'aide de la numérotation rapide XV
- téléphoner après consultation du carnet d'adresses XV
- utilisation du téléphone XV

Témoin lumineux "ERREUR" 28

Tension

- coupure de secteur 26

Tête d'impression

- insertion de la tête d'impression X
 - nettoyage des contacts électriques 31
 - remplacement de la tête d'impression 30
 - rétablissement et contrôle des buses XI, 30
-

V

Vitesse d'émission 24

Volume des signaux sonores 23

Volume des sonneries 21

Volume du haut-parleur 23

Tête d'impression monochrome

Modèle : FJ31

Code : B0336F



256594W