

# **Fax-Lab 210/Fax-Lab 210P Fax-Lab 260/Fax-Lab 260P**

**MANUEL D'UTILISATION**



**olivetti**

**PUBLICATION EMISE PAR :**

Olivetti I- Jet S.p.A.  
Località Le Vieux  
11020 ARNAD (Italie)

**Réalisation de l'édition :**

Olivetti Tecnost, S.p.A.  
Direzione @ Home/Office  
Via Jervis, 77 - 10015 IVREA (Italie)

*Copyright © 2002, Olivetti  
Tous droits réservés*

Le constructeur se réserve le droit d'apporter des modifications au produit décrit dans cette documentation à tout moment et sans préavis.

Cet équipement a reçu l'agrément, conformément à la décision 482/98/CE du Conseil, concernant la connexion paneuropéenne de terminal unique aux réseaux téléphoniques publics commutés (RTPC). Toutefois, comme il existe des différences d'un pays à l'autre entre les RTPC, l'agrément en soi ne constitue pas une garantie absolue de fonctionnement optimal à chaque point de terminaison du réseau RTPC. En cas de problème, contactez en premier lieu le fournisseur du produit.

Le fabricant déclare, sous sa responsabilité exclusive, que ce produit est conforme à la directive 1999/05/CE.

La conformité est garantie par le label  appliqué sur le produit même.

**Déclaration de compatibilité réseau**

Nous déclarons que ce produit a été conçu pour fonctionner au sein de tous les réseaux des pays de la Communauté Européenne, de la Suisse et de la Norvège.

Dans chaque pays, la pleine compatibilité réseau pourrait dépendre de la prédisposition adéquate des interrupteurs logiciels nationaux. En cas de problème concernant la connexion à des réseaux autres que les réseaux RTPC CE, contactez votre centre d'assistance technique national.

---

Nous attirons votre attention sur les actions suivantes qui peuvent compromettre la conformité attestée ci-dessus et les caractéristiques du produit :

- Alimentation électrique erronée.
- Installation ou utilisation erronée ou non conforme aux indications exposées dans le manuel d'utilisation fourni avec le produit.
- Remplacement de composants ou d'accessoires originaux par des pièces non approuvées par le constructeur, ou effectué par du personnel non autorisé.

---

La prise doit être facilement accessible et doit se trouver à proximité du fax. Pour déconnecter l'appareil du réseau électrique, débranchez la fiche du câble d'alimentation.

**PREMIERE SECTION**

<b>AVANT L'UTILISATION</b>	<b>I</b>	<b>UTILISATION IMMEDIATE</b>	<b>V</b>
CONSULTATION DU MANUEL .....	I	<b>ENVIRONNEMENT D'INSTALLATION</b>	<b>V</b>
PRECAUTIONS CONCERNANT L'UTILISATION .....	I		
PRECAUTIONS CONCERNANT L'INSTALLATION .....	I	<b>CONNEXION AU RESEAU TELEPHONIQUE ET AU</b>	<b>V</b>
PARAMETRES D'INSTALLATION ET DE CONFIGURATION .....	I	<b>SECTEUR ELECTRIQUE</b>	<b>V</b>
CONTENU DE L'EMBALLAGE .....	I		
<b>APERÇU DU TELECOPIEUR</b>	<b>II</b>	<b>DEFINITION DES PARAMETRES INDISPENSABLES</b>	<b>VI</b>
TABLEAU DE BORD .....	II	<b>POUR UN CORRECT FONCTIONNEMENT</b>	<b>VI</b>
TABLEAU DE BORD .....	III	DEFINITION DE LA LANGUE ET DU PAYS DE DESTINATION ...	VI
COMPOSANTS .....	IV	DEFINITION DE LA DATE ET DE L'HEURE .....	VII
		<b>PREPARATION POUR L'UTILISATION</b>	<b>VIII</b>
		<b>EMISSION</b>	<b>X</b>
		EMISSION D'UN ORIGINAL .....	X
		EMISSION AVEC ECOUTE DES TONALITES DE LIGNE .....	XI
		EMISSION AVEC DECROCHEMENT DU COMBINE	
		TELEPHONIQUE .....	XI
		<b>RECEPTION</b>	<b>XII</b>
		RECEPTION MANUELLE .....	XII
		RECEPTION AUTOMATIQUE .....	XII
		RECEPTION EN MODALITE "FAX/TEL." .....	XII
		RECEPTION AVEC REPONDEUR AUTOMATIQUE .....	XIII
		<b>UTILISATION DU TELEPHONE</b>	<b>XIII</b>
		<b>COPIE</b>	<b>XIII</b>
		EXECUTION D'UNE OU PLUSIEURS COPIES .....	XIII

## SECONDE SECTION

<b>INSTALLATION</b>	<b>1</b>	FONCTIONS SPECIALES DU REPONDEUR AUTOMATIQUE ...	23
CONNEXION AU RESEAU TELEPHONIQUE .....	1	IMPRESSION DES PARAMETRES DE CONFIGURATION DU REPONDEUR .....	25
CONNEXION DU COMBINE TELEPHONIQUE .....	3	<b>OPERATIONS PLUS SOPHISTIQUEES</b>	<b>26</b>
CONNEXION AU RESEAU D'ALIMENTATION .....	3	DEFINITIONS SUPPLEMENTAIRES CONCERNANT LA RECEPTION .....	26
CHARGEMENT DU PAPIER .....	3	DEFINITIONS SUPPLEMENTAIRES CONCERNANT L'EMISSION .....	29
INSERTION DE LA TETE D'IMPRESSION .....	4	RECEPTION/EMISSION D'UN ORIGINAL PAR RELEVÉ/DEPOSE (POLLING) .....	30
PRECAUTIONS D'EMPLOI DES TETES D'IMPRESSION .....	4	<b>PROBLEMES ET SOLUTIONS</b>	<b>32</b>
MODIFICATION DE LA DATE ET DE L'HEURE .....	5	EN CAS DE COUPURE DE SECTEUR .....	32
DEFINITION DU NOM ET DU NUMERO DE FAX .....	5	EN CAS D'ÉPUISEMENT DU PAPIER OU DE L'ENCRE .....	32
CONFIGURATION DU TELECOPIEUR AUX CARACTERISTIQUES DE LIGNE .....	6	SI L'EMISSION ECHOUE .....	32
<b>OPERATIONS DE BASE POUR L'EMISSION ET LA RECEPTION</b>	<b>8</b>	PROBLEMES DE FONCTIONNEMENT .....	32
EMISSION .....	8	LES CODES D'ERREUR .....	33
RECEPTION .....	11	SIGNALISATIONS ET MESSAGES .....	34
PROGRAMMATION DES NUMEROTATIONS RAPIDE ET ABREGEE .....	12	<b>OPERATIONS D'ENTRETIEN</b>	<b>36</b>
IMPRESSION DES RAPPORTS ET DES LISTES .....	14	REPLACEMENT DE LA TETE D'IMPRESSION .....	36
<b>POUR TELEPHONER</b>	<b>17</b>	RETABLISSEMENT DE LA TETE D'IMPRESSION ET CONTROLE DES BUSES .....	36
TELEPHONER A L'AIDE DE LA NUMEROTATION RAPIDE .....	17	NETTOYAGE DES CONTACTS ELECTRIQUES DE LA TETE D'IMPRESSION .....	37
TELEPHONER A L'AIDE DE LA NUMEROTATION ABREGEE .....	17	NETTOYAGE DES BUSES DE LA TETE D'IMPRESSION .....	37
TELEPHONER APRES CONSULTATION DU CARNET D'ADRESSES .....	17	NETTOYAGE DE LA BANDE ESSUIE-TETE .....	37
<b>POUR EFFECTUER UNE COPIE</b>	<b>18</b>	NETTOYAGE DU LECTEUR OPTIQUE .....	38
LES ORIGINAUX QUE VOUS POUVEZ COPIER .....	18	NETTOYAGE DE LA CARROSSERIE .....	38
EXECUTION D'UNE COPIE .....	18	RETRAIT D'UN ORIGINAL COINCE OU D'UNE FEUILLE DE PAPIER COINCEE .....	38
OBTENTION D'UNE COPIE D'EXCELLENTE QUALITE .....	18	<b>DONNEES TECHNIQUES</b>	<b>39</b>
<b>LE REPONDEUR AUTOMATIQUE</b>	<b>19</b>	<b>UTILISATION DU FAX EN TANT QU'IMPRIMANTE</b>	<b>40</b>
LE TABLEAU DE BORD DU REPONDEUR .....	19	CONDITIONS REQUISES POUR INSTALLER LE LOGICIEL .....	40
MODIFICATION OU SUPPRESSION DU CODE D'ACCES AU REPONDEUR AUTOMATIQUE .....	19	INSTALLATION DU LOGICIEL "LINKFAX" .....	40
LES ANNONCES .....	20	DESINSTALLATION DU LOGICIEL "LINKFAX" .....	40
PROGRAMMATION DE LA DUREE DES MESSAGES MEMO ET DE LA DUREE DES MESSAGES EN ENTREE .....	21	ACCES A LA DOCUMENTATION ELECTRONIQUE .....	40
ECOUTE DES MESSAGES EN ENTREE ET DES MESSAGES MEMO .....	22	CONSIDERATIONS SUR L'UTILISATION DU PORT DE COMMUNICATION .....	40
EFFACEMENT DES MESSAGES ET DES MESSAGES MEMO DEJA ECOUTES .....	22	<b>INDEX</b>	<b>41</b>
TRANSFERT DES MESSAGES EN ENTREE ET DES MESSAGES MEMO SUR UN TELEPHONE DISTANT .....	22		
COMMANDE A DISTANCE DU REPONDEUR AUTOMATIQUE .....	23		

## CONSULTATION DU MANUEL

Ce manuel décrit **quatre modèles** de télécopieur : le modèle **de base**, le modèle **avec répondeur automatique intégré**, et les modèles **multifonctionnels (modèle de base et modèle avec répondeur automatique intégré)**, qui **autorisent la connexion à un ordinateur et l'utilisation d'une tête d'impression couleur** (pour ces deux derniers modèles, consultez également la documentation contenue dans l'emballage). Par conséquent, chaque fois qu'il sera nécessaire de différencier les modèles, le manuel fera les distinctions suivantes :

**Modèles avec répondeur automatique intégré** : pour le "modèle avec répondeur automatique intégré" et le "modèle avec répondeur automatique intégré multifonctionnel".

**Modèles multifonctionnels** : pour le "modèle de base multifonctionnel" et le "modèle avec répondeur automatique intégré multifonctionnel".

**Modèle de base** : uniquement pour le "modèle de base".

Le manuel est divisé en **deux sections** principales : la première section, composée des chapitres "**Aperçu du télécopieur**" et "**Utilisation immédiate**", vous fournit une description sommaire du télécopieur, et **vous permet de l'installer et de l'utiliser immédiatement**, en n'exploitant toutefois qu'une faible partie de son potentiel. Au terme de cette phase initiale, vous pouvez consulter **la seconde section** du manuel : cette section **décrit de façon plus approfondie le télécopieur et ses nombreuses fonctions**.

## PRECAUTIONS CONCERNANT L'UTILISATION

- Ne réparez jamais le fax personnellement : le retrait de la carrosserie vous expose à des risques de décharges électriques ou d'autre nature. Contactez toujours un technicien qualifié.
- Si vous n'utilisez pas le fax pendant une longue période, déconnectez-le de la prise d'alimentation : vous éviterez que des interférences ou des coupures de secteur puissent l'endommager.
- **En cas d'orage, nous vous conseillons de déconnecter l'appareil de la prise secteur et de la prise téléphonique, pour éviter tout endommagement du télécopieur.**
- En cas de coupure de courant ou d'interruption de l'alimentation, vous ne pouvez ni effectuer ni recevoir un appel téléphonique, car le pavé numérique est désactivé.  
Cependant, si vous devez absolument effectuer un appel, vous pouvez connecter directement au fax un téléphone d'urgence (homologué par le gérant du réseau).

## PRECAUTIONS CONCERNANT L'INSTALLATION

- Placez le fax sur une surface stable et horizontale, afin d'éviter des chutes qui pourraient blesser des personnes ou endommager le produit.
- Évitez que le fax entre en contact avec des liquides ou de la vapeur. Ne l'installez pas à proximité de sources de chaleur ou dans des lieux poussiéreux. Ne l'exposez pas à la lumière directe du soleil.

- Eloignez-le également d'autres dispositifs électriques ou électroniques pouvant générer des interférences (appareils de radio, de télévision, etc.).
- Conservez un espace libre suffisant autour du fax pour autoriser une bonne ventilation. Les conditions ambiantes idéales prévoient une température de 5°C à 35°C et un taux d'humidité entre 15% et 85%.
- Libérez un espace suffisant devant la fente d'expulsion des originaux émis et copiés, afin que ceux-ci ne tombent pas au sol.

## PARAMETRES D'INSTALLATION ET DE CONFIGURATION

Les valeurs prédéfinies pour les paramètres nationaux d'installation et de configuration peuvent varier en fonction des exigences d'homologation ou des nécessités de certains utilisateurs. Par conséquent, ces valeurs ne correspondent pas obligatoirement à celles mentionnées dans ce manuel, et nous vous conseillons d'imprimer ces valeurs avant de les modifier.

## CONTENU DE L'EMBALLAGE

Outre l'appareil et le présent manuel, l'emballage contient les éléments suivants :

- Le câble de connexion à la ligne téléphonique.
- La fiche téléphonique (dans certains pays).
- La confection contenant la tête d'impression monochrome fournie avec l'appareil (**non rechargeable**).
- Le combiné téléphonique.
- Le support pour le papier d'alimentation.
- Le masque permettant de nationaliser la partie centrale du tableau de bord.
- La liste des centres d'assistance client Olivetti (**Olivetti Customer Service**).

### Uniquement pour les modèles multifonctionnels :

- Le CD d'installation du logiciel Linkfax (pour utiliser le fax en tant qu'imprimante).
- Le boîtier de rangement de la tête d'impression.

## REMARQUE

### Uniquement pour les modèles multifonctionnels :

La **tête d'impression couleur**, nécessaire pour utiliser le télécopieur en tant qu'imprimante couleur, **n'est pas fournie avec l'appareil** (pour vous procurer cette tête d'impression, consultez le code indiqué à la fin du manuel).  
Le **câble parallèle**, nécessaire pour connecter le télécopieur à l'ordinateur, **n'est pas fourni avec l'appareil**.

# APERÇU DU TELECOPIEUR

## TABLEAU DE BORD

Les figures illustrent le tableau de bord des **modèles avec répondeur automatique intégré**. Les touches de la seconde rangée à partir de la gauche et le témoin lumineux  ne concernent que le **répondeur automatique**, et sont décrits dans le chapitre correspondant.

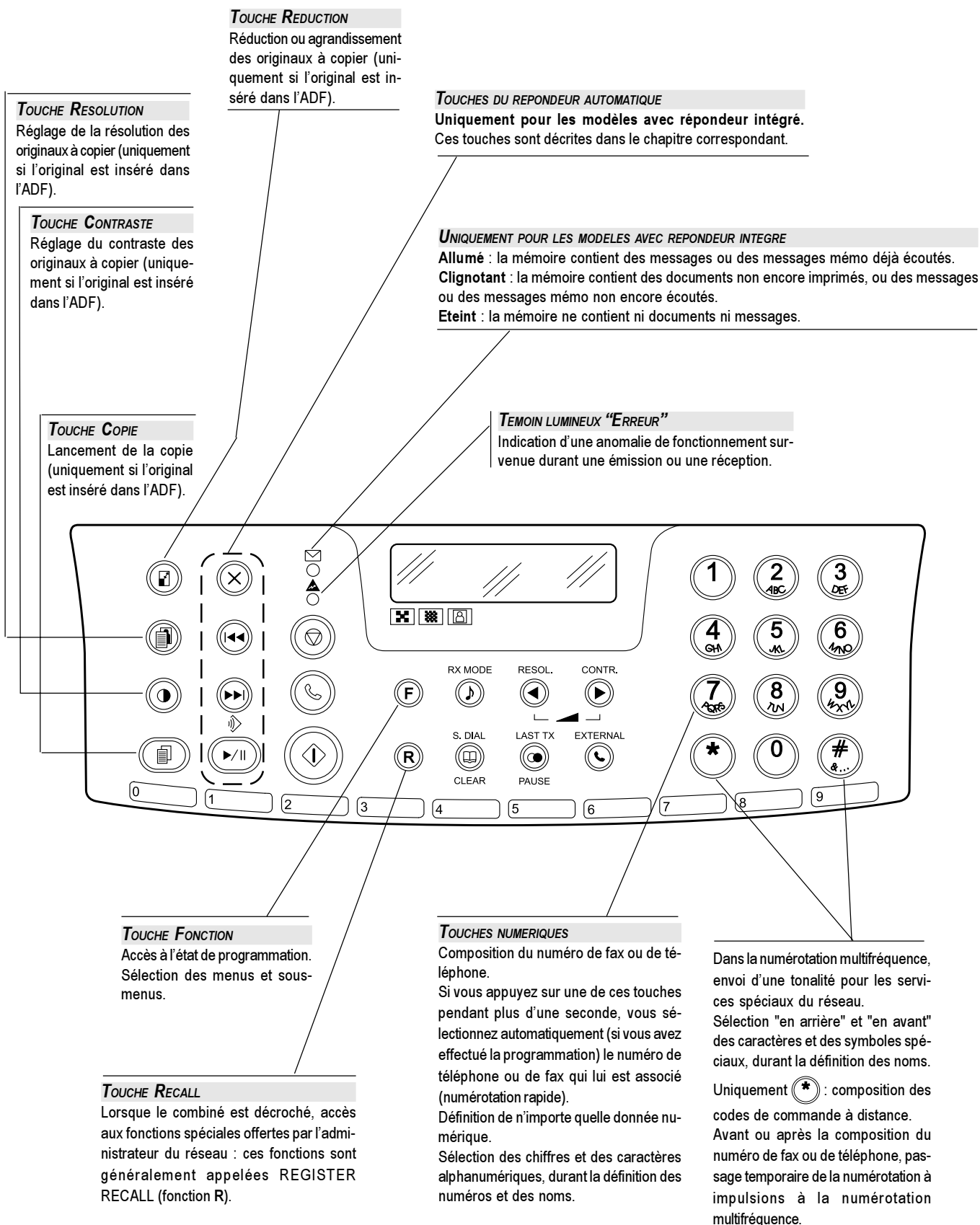

## TABLEAU DE BORD

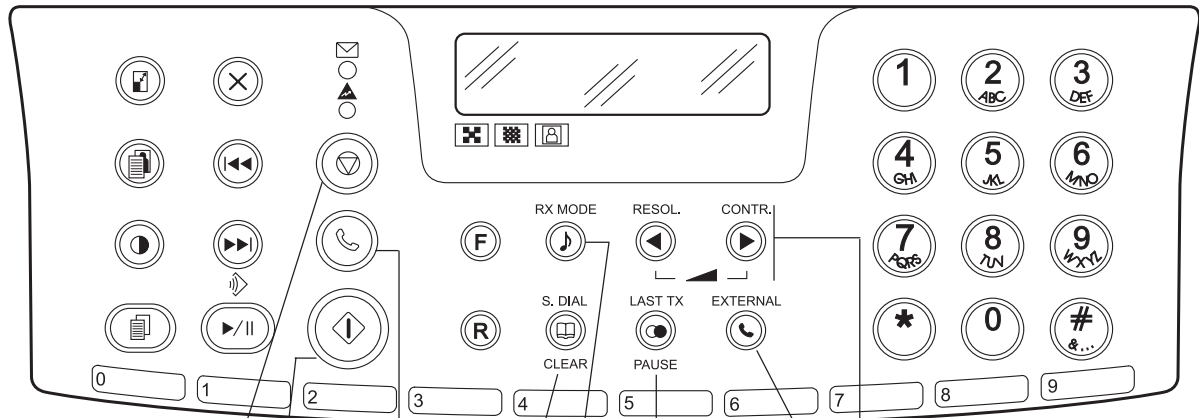

### TOUCHE STOP

Ejection d'un original se trouvant dans l'ADF.

Extinction du témoin lumineux "O".  
Retour du télécopieur à l'état d'attente.  
Interruption de la programmation, de l'émission, de la réception ou de la copie en cours.

### TOUCHE ENVOI

Lancement de la réception.  
Après avoir composé le numéro de fax, lancement de l'émission (uniquement si l'original est inséré dans l'ADF).  
Confirmation de la sélection des menus, sous-menus, paramètres et valeurs correspondantes, et passage à l'étape suivante.

### TOUCHE LIGNE

Accès à la ligne téléphonique : équivaut au décrochement du combiné intégré.

### TOUCHE LAST TX/PAUSE

● : si vous appuyez deux fois sur cette touche, vous rappelez le dernier numéro de fax composé (uniquement si l'original est inséré dans l'ADF), ou le dernier numéro de téléphone composé.  
Insertion d'une pause durant la composition directe du numéro de téléphone ou de fax.

### TOUCHE RX MODE/ATTENTE

Sélection des différentes méthodes de réception.

⏸ : durant une conversation téléphonique, cette touche permet de placer la ligne en état d'attente.

### TOUCHE CONTRAST

Réglage du contraste des originaux à émettre (uniquement si l'original est inséré dans l'ADF). Sélection "en avant" des valeurs d'un paramètre.

Déplacement du curseur vers la "droite", durant la définition des numéros et des noms.

Augmentation du volume du haut-parleur, après avoir appuyé sur la touche .

### TOUCHE RESOLUTION

Réglage de la résolution des originaux à émettre (uniquement si l'original est inséré dans l'ADF). Sélection "en arrière" des valeurs d'un paramètre.

Déplacement du curseur vers la "gauche", durant la définition des numéros et des noms.

Diminution du volume du haut-parleur, après avoir appuyé sur la touche .

### TOUCHE S. DIAL/CLEAR

Suivie de la pression de deux touches numériques (01-32), cette touche permet de sélectionner automatiquement (si vous avez effectué la programmation) le numéro de téléphone ou de fax associé à ces touches.  
Effacement des définitions erronées.

### TOUCHE EXTERNAL

**Si le télécopieur est connecté à un central privé :**

Si vous appuyez sur cette touche avant de composer un numéro de téléphone ou de fax, vous accédez au réseau public.

# APERÇU DU TELECOPIEUR

## COMPOSANTS

Les figures illustrent les composants externes et internes communs aux quatre modèles de télécopieur. La **seconde rangée de touches**, sur la **gauche du tableau de bord**, se réfère aux **modèles avec répondeur automatique intégré**. En revanche, l'**interface parallèle** n'est présente que sur les **modèles multifonctionnels**.

**PRISES DE CONNEXION ET, UNIQUEMENT POUR LES MODELES MULTIFONCTIONNELS, PORT PARALLELE**

**BAC D'ALIMENTATION POUR PAPIER ORDINAIRE (ASF)**

Réglable en fonction des formats suivants : A4, Letter et Legal.  
Capacité maximale : 40 feuilles de 80 g/m<sup>2</sup>.

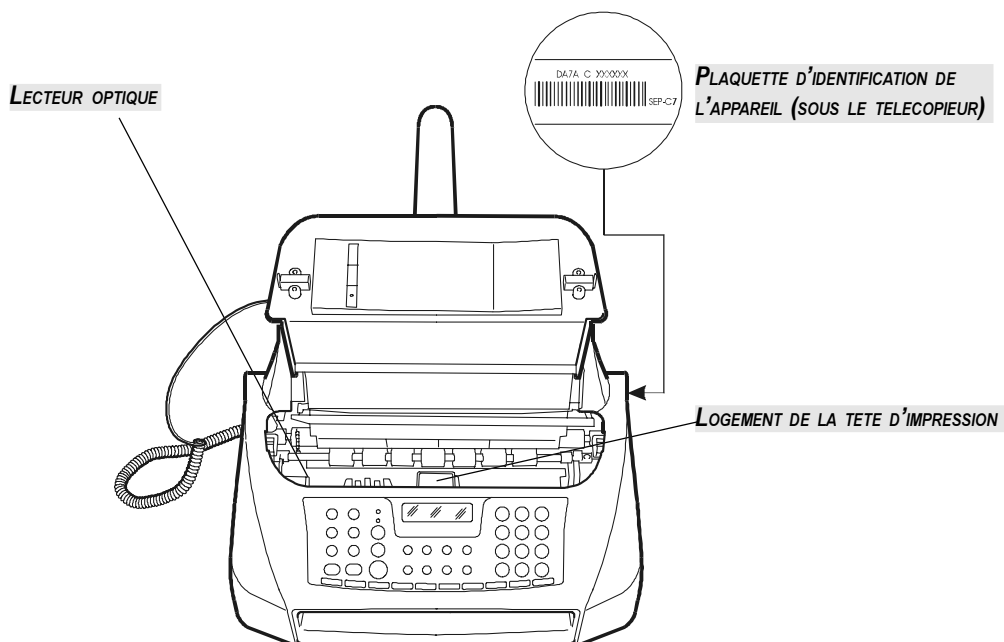
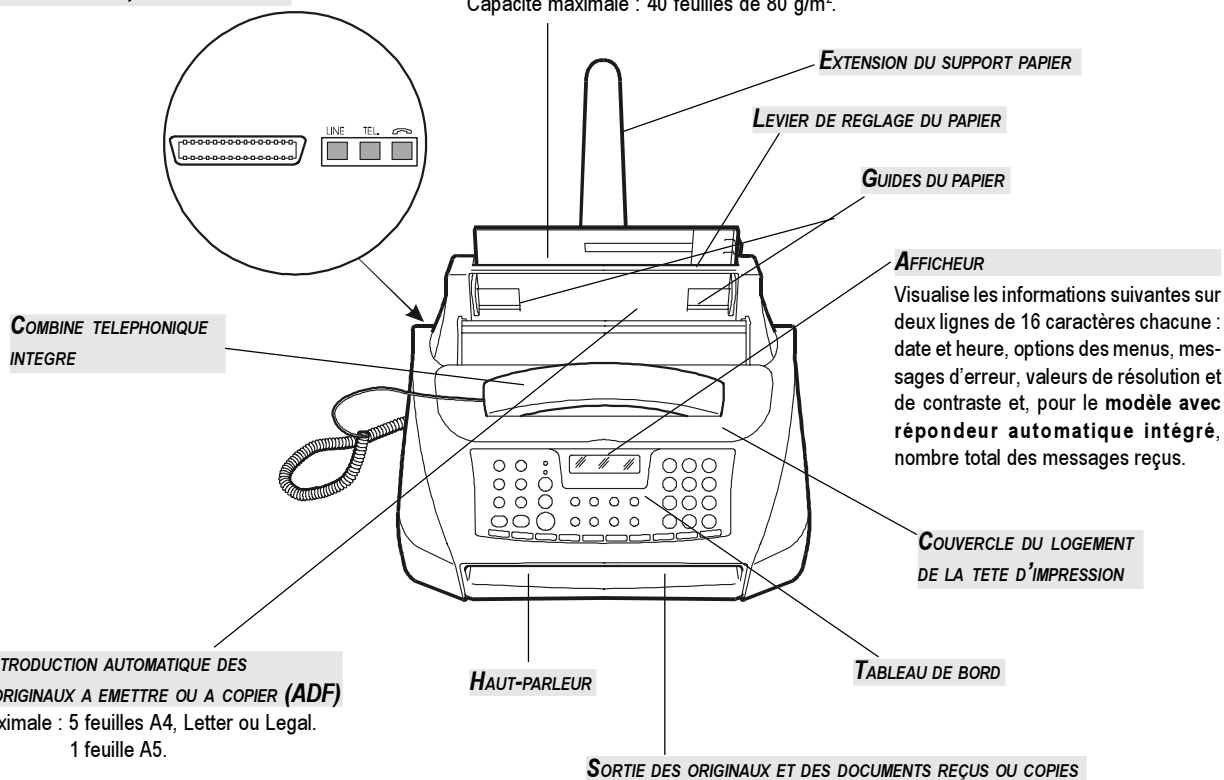



Ce chapitre fournit une **description de base** du télécopieur : il indique les procédures relatives à son installation et à son utilisation immédiate, en n'exploitant toutefois qu'une faible partie de son potentiel. Pour une **utilisation optimale** du télécopieur, **consultez les chapitres correspondants**.

Ce chapitre est structuré de façon à vous fournir une **approche graduelle et systématique au télécopieur** : par conséquent, nous vous conseillons de consulter les arguments traités dans l'ordre indiqué.

## ENVIRONNEMENT D'INSTALLATION

Placez le télécopieur sur une surface stable. Laissez un espace libre suffisant autour de l'appareil, pour garantir une bonne circulation de l'air. Eloignez le télécopieur des sources de chaleur, et ne l'installez pas dans un endroit poussiéreux ou humide. N'exposez pas l'appareil à la lumière directe du soleil.

## CONNEXION AU RESEAU TELEPHONIQUE ET AU SECTEUR ELECTRIQUE

### 1 Connexion du télécopieur au réseau téléphonique

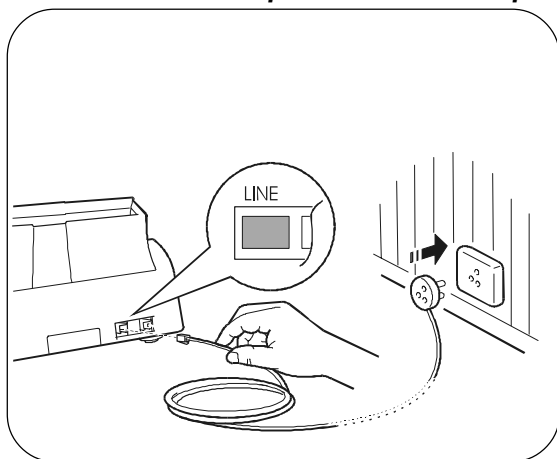

#### IMPORTANT

Le télécopieur **est prédisposé** pour être raccordé au **réseau téléphonique public**. Si vous souhaitez le raccorder à une **ligne privée**, et l'utiliser également sur le réseau public, consultez le paragraphe "**Configuration du télécopieur aux caractéristiques de ligne**", du chapitre "Installation".

### 2 Connexion du combiné téléphonique

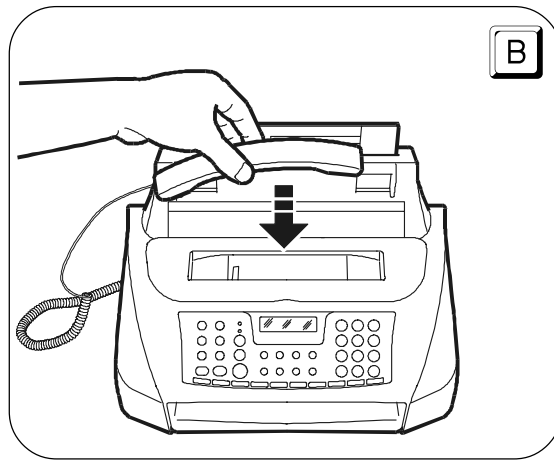
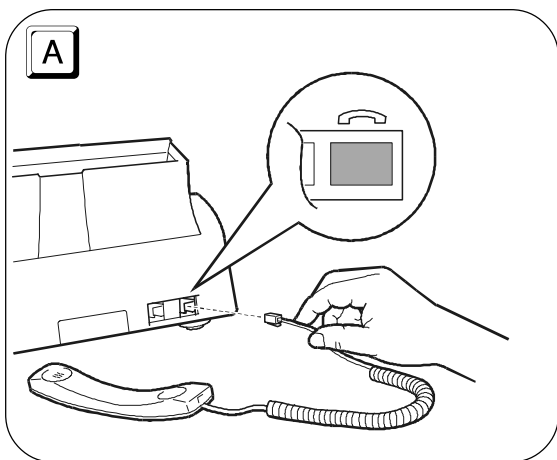

## 3 Connexion du télécopieur au secteur électrique

### IMPORTANT

Avant de connecter le télécopieur, **retirez la bande** qui bloque le chariot porte-tête, en tirant la languette vers le haut (voir la figure ci-dessous).

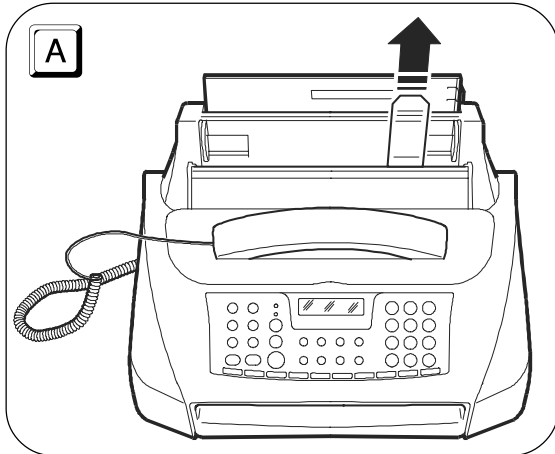

### IMPORTANT

La fiche du câble d'alimentation peut varier en fonction du pays.

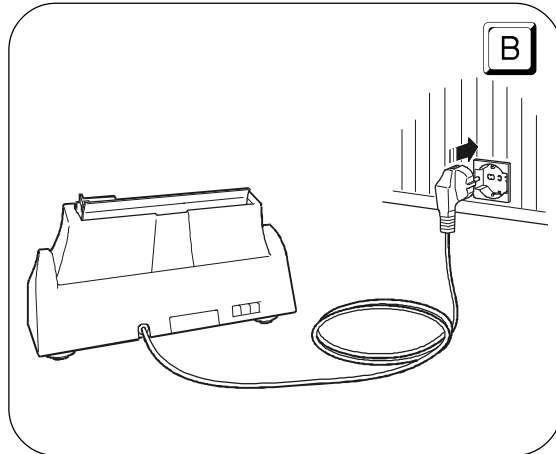

## DEFINITION DES PARAMETRES INDISPENSABLES POUR UN CORRECT FONCTIONNEMENT

Après la connexion au secteur électrique, le télécopieur effectue automatiquement un bref test de contrôle du fonctionnement de ses composants, et l'afficheur visualise les messages suivants (en général en anglais).

Sur la ligne supérieure :

*AUTOMATIC RX*

Sur les modèles avec répondeur automatique intégré, l'afficheur visualise également le nombre total de messages reçus : "00" dans notre cas.

*AUTOMATIC RX 00*

Sur la ligne inférieure, l'afficheur visualise en séquence les messages suivants :

*CHECK PRINT HEAD*

*SET DATE/TIME*

### IMPORTANT

Pour que le télécopieur puisse fonctionner correctement, vous devez définir votre langue et votre pays.

## DEFINITION DE LA LANGUE ET DU PAYS DE DESTINATION

**F** + **1** L'afficheur visualise la langue qui sera appliquée aux messages. Par exemple :

*ENGLISH*



Pour sélectionner la langue désirée. Par exemple :

*FRANCAIS*



Pour confirmer la définition. L'afficheur visualise un pays de destination. Par exemple :

*EUROPE*



Pour sélectionner le pays désiré. Par exemple :

*FRANCE*

Si vous ne parvenez pas à visualiser votre pays, consultez le tableau suivant :

PAYS	PAYS A SELECTIONNER
Afrique du Sud	S. AFRICA
Allemagne	DEUTSCHLAND
Argentine	AMERICA LATINA
Australie	NZL/AUSTRALIA
Autriche	ÖSTERREICH
Belgique	BELGIUM
Brésil	BRASIL
Chili	AMERICA LATINA
Chine	CHINA
Colombie	AMERICA LATINA
Danemark	DANMARK
Espagne	ESPAÑA
Finlande	FINLAND
France	FRANCE
Grèce	INTERNATIONAL
Hollande	HOLLAND
Hong Kong	SINGAPORE
Inde	INDIA
Israël	ISRAEL
Italie	ITALIA
Luxembourg	BELGIUM
Mexique	AMERICA LATINA
Norvège	NORGE
Nouvelle-Zélande	NZL/AUSTRALIA
Pérou	AMERICA LATINA
Portugal	PORTUGAL
Reste du monde	INTERNATIONAL
Royaume-Uni	U.K.
Singapour	SINGAPORE
Suède	SVERIGE
Suisse	SCHWEIZ
Taiwan	TAIWAN
Uruguay	AMERICA LATINA
Venezuela	AMERICA LATINA



Pour confirmer la définition.



Pour terminer la procédure.

## DEFINITION DE LA DATE ET DE L'HEURE

La **première fois** que vous **raccordez** le télécopieur au **secteur**, ou en cas de **coupure de secteur**, vous devez définir la date et l'heure à l'aide de la procédure décrite ci-dessous.

Après avoir été définies, la date et l'heure peuvent être modifiées à tout moment (consultez le paragraphe "**Modification de la date et de l'heure**", du chapitre "**Installation**").



L'afficheur visualise :

*DATE ET HEURE*



L'afficheur visualise :

*DATE: JJ/MM/RR*



Pour sélectionner un autre format, appuyez sur ◀▶.



L'afficheur visualise :

*FORMAT HEURE: 24 H*



Pour sélectionner l'autre format (12 heures), appuyez sur ▶◀.



L'afficheur visualise :

*JJ/MM/RR HH:MM*

*25-07-02 11:23*



Frappez la nouvelle date et la nouvelle heure (par exemple 26-07-02 et 12:00). Dès qu'un chiffre est introduit, le curseur passe au chiffre suivant.

*JJ/MM/RR HH:MM*

*26-07-02 12:00*



Si vous ne souhaitez changer que quelques chiffres, déplacez le curseur sur ceux-ci à l'aide des touches ◀▶, et remplacez-les en entant les chiffres corrects.



Pour confirmer la définition. La procédure est terminée. La date et l'heure se mettront automatiquement à jour, et seront imprimées sur tous les documents émis.



Pour replacer le fax dans l'état d'attente initial.

## R E M A R Q U E

Si vous avez choisi le format sur 12 heures, la lettre "p" (post meridiem) ou "a" (ante meridiem) apparaît sur l'afficheur. Pour passer de l'une à l'autre, appuyez sur les touches ◀▶ pour placer le curseur sous la lettre à modifier, et appuyez ensuite sur la touche (F). Si vous avez commis une erreur, ou si vous souhaitez interrompre la procédure, appuyez sur la touche (checkmark).

## R E M A R Q U E

Nous vous rappelons que l'état d'attente indique la condition d'inactivité dans laquelle se trouve le fax : il s'agit de l'état dans lequel vous pouvez effectuer les programmations.

## PREPARATION POUR L'UTILISATION

### 1 Chargement du papier d'impression

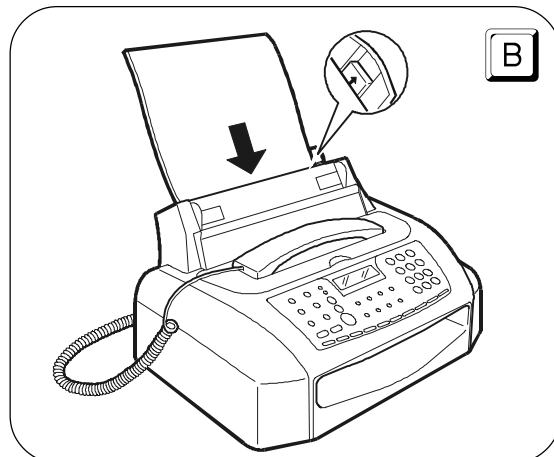
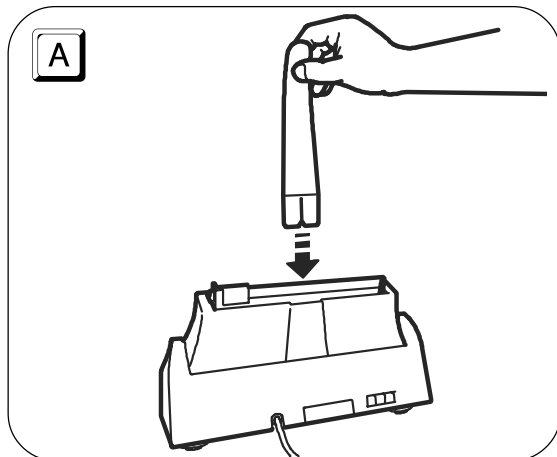

#### IMPORTANT

A l'aide du levier de réglage (voir la figure ci-dessous), poussez les feuilles de façon à ce qu'elles butent contre les bords gauche et droit du bac d'alimentation.

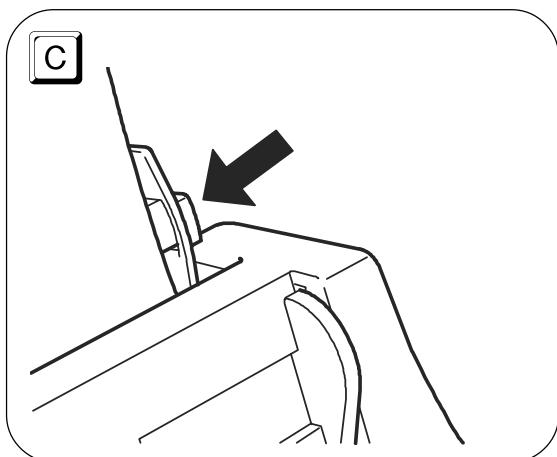

## 2 Insertion de la tête d'impression

### IMPORTANT

La tête d'impression **fournie avec l'appareil** vous permet **d'imprimer jusqu'à 80 pages\***. En revanche, les **têtes d'impression de rechange**, d'une plus grande capacité, vous permettent **d'imprimer jusqu'à 500 pages\***.

\* Format Test Chart ITU-TS n.1 (couverture du noir de 3,8%).

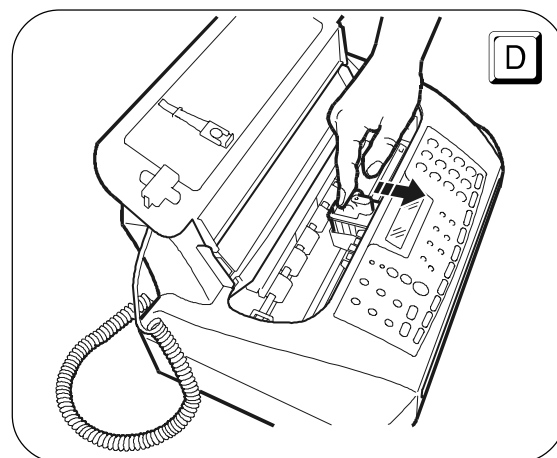
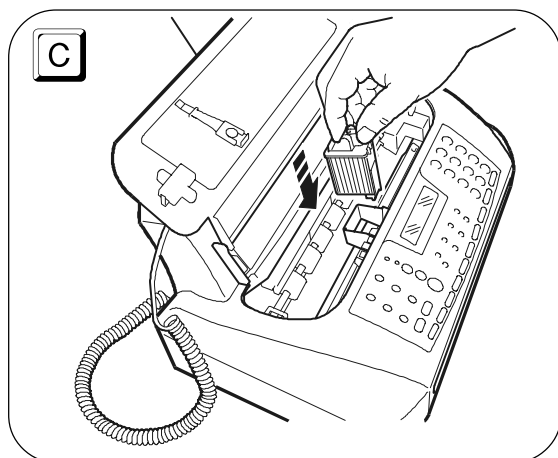
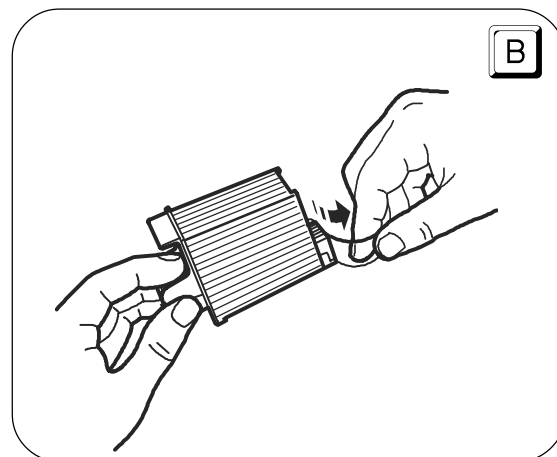
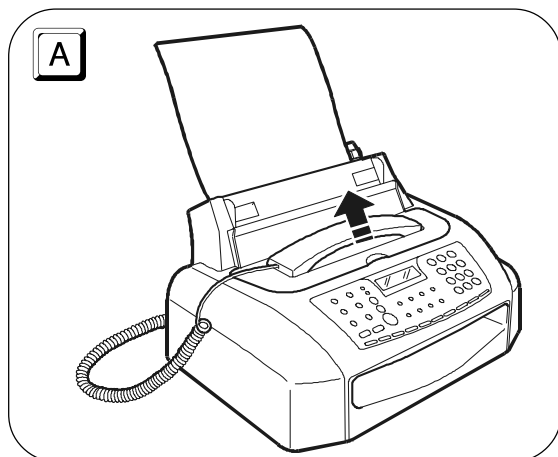

### IMPORTANT

Lorsque la tête d'impression fournie avec l'appareil sera épuisée, souvenez-vous de n'utiliser **que des têtes d'impression non rechargeables** (monobloc).

### IMPORTANT

Si après avoir inséré la tête, le message "VERIF.TETE IMP." apparaît de nouveau sur l'afficheur, retirez la tête, et essayez de la réintroduire en appuyant plus fermement. Si le message ne disparaît pas, retirez la tête d'impression, et nettoyez les contacts électriques de la tête et du chariot porte-tête (consultez le paragraphe "**Nettoyage des contacts électriques de la tête d'impression**", du chapitre "**Opérations d'entretien**").

### IMPORTANT

Pour pouvoir téléphoner, souvenez-vous que l'original ne doit pas être inséré dans le plateau d'introduction automatique des documents originaux (ADF).

### REMARQUE

**Après avoir inséré la tête d'impression**, le fax exécute la **procédure de rétablissement et de contrôle des buses**.

Cette procédure se termine par :

- L'**impression**, sur la feuille automatiquement insérée, d'un résultat diagnostic. Cette impression contient :
  - **Une échelle graduée** permettant de contrôler le flux d'encre et les circuits électriques des buses de la tête d'impression.
  - **De la graphique et du texte** permettant d'évaluer la qualité d'impression.
- La visualisation sur l'afficheur du message suivant : "CONTROLE IMPRES.", "1 = SORTIE 0 = REPET."

Examinez l'impression du résultat diagnostic de la façon suivante :

## UTILISATION IMMEDIATE

- Contrôlez que l'échelle graduée **ne présente aucune interruption**, et que les zones noires **ne présentent aucune ligne blanche horizontale** : si tel est le cas, cela signifie que la tête d'impression est parfaitement insérée et qu'elle fonctionne correctement. Dans ce cas, sélectionnez l'option **1**. Le fax retourne à l'état d'attente initial, et est prêt à être utilisé. L'afficheur visualise le message suivant :

REC. AUTOM. 00  
25-07-02 11:23

- En revanche, si vous remarquez des **interruptions ou des lignes blanches**, sélectionnez l'option **0** pour répéter le nettoyage des buses : si la qualité de la nouvelle impression ne vous satisfait toujours pas, répétez encore une fois la procédure. Ensuite, si la qualité d'impression est toujours insuffisante, nettoyez les contacts électriques et les buses (consultez les paragraphes "**Nettoyage des contacts électriques de la tête d'impression**" et "**Nettoyage des buses de la tête d'impression**", du chapitre "**Opérations d'entretien**").

### IMPORTANT

Lorsque l'encre de la tête d'impression est presque épuisée, l'afficheur visualise le message suivant :

*PEU D'ENCRE*

Simultanément, le télécopieur imprime automatiquement une feuille, pour vous avertir que l'encre est sur le point de s'épuiser, et que vous devrez bientôt remplacer la tête d'impression. En revanche, lorsque l'encre est épuisée, l'afficheur visualise le message suivant :

*ENCRE EPUISEE*

Pour **remplacer la tête d'impression**, consultez le chapitre "**Opérations d'entretien**".

Pour **acquérir de nouvelles têtes d'impression**, consultez les **codes indiqués à la fin du manuel**.

Pour obtenir des informations plus détaillées sur **l'utilisation correcte des têtes d'impression**, consultez le paragraphe "**Précautions d'emploi des têtes d'impression**", du chapitre "**Installation**".

## EMISSION

Si vous suivez les procédures décrites ci-dessous, vous pourrez **utiliser immédiatement le télécopieur pour effectuer de simples opérations d'émission**. Dans tous les cas, souvenez-vous qu'il existe d'autres procédures pour composer le numéro du correspondant (numérotation rapide, numérotation abrégée, etc.), et que l'appareil est en mesure d'utiliser d'autres modalités d'émission (émission différée, multidiffusion, émission depuis la mémoire, etc.) : toutefois, pour bénéficier de ces fonctions, vous devez programmer le télécopieur de façon adéquate (consultez les paragraphes "**Programmation des numérotations rapide et abrégée**" et "**Emission**", du chapitre "**Opérations de base pour l'émission et la réception**").

### IMPORTANT

Toutes les émissions, quel que soit leur type, sont **subordonnées à l'insertion préalable de l'original dans le plateau d'introduction automatique des documents originaux (ADF)**. Par conséquent, avant d'effectuer l'émission, souvenez-vous d'insérer l'original dans l'ADF, sans forcer, et avec le côté à émettre tourné vers le bas.

### EMISSION D'UN ORIGINAL

Représentation schématique de la procédure :



Description détaillée de la procédure :

Insérez l'original dans l'ADF. L'afficheur visualise les valeurs initiales des types de contraste et de résolution : respectivement, NORMAL et (standard).

Pour modifier les valeurs de contraste et de résolution, consultez le paragraphe "**Réglage du contraste et de la résolution**", du chapitre "**Opérations de base pour l'émission et la réception**".

/ Composez le numéro du fax du destinataire (32 chiffres au maximum) directement sur le pavé numérique du télécopieur.



Pour lancer l'émission.

Au terme de l'émission, si celle-ci s'est bien déroulée, l'afficheur visualise pendant quelques secondes le message "EMISSION ACHEVEE", et il visualise ensuite l'état d'attente initial.

## R E M A R Q U E

Si vous avez commis une erreur, utilisez les touches ◀▶ pour placer le curseur sur le chiffre erroné, et remplacez ce dernier par le chiffre correct. Pour supprimer complètement

le numéro, appuyez sur la touche .

## R E M A R Q U E

Si vous désirez **interrompre l'émission en cours**, appuyez sur la touche : le fax éjecte l'original de l'ADF, et retourne ensuite à l'état d'attente initial.

Si l'original à retirer est composé de plusieurs feuilles, avant d'appuyer sur la touche pour éjecter la première feuille, **retirez manuellement** toutes les autres.

## EMISSION AVEC ECOUTE DES TONALITES DE LIGNE

Représentation schématique de la procédure :

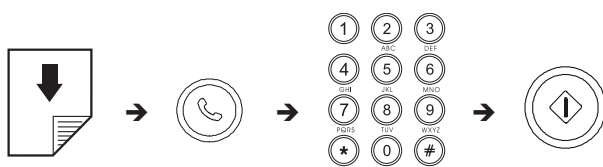

Description détaillée de la procédure :

Insérez l'original dans l'ADF. L'afficheur visualise les valeurs initiales des types de contraste et de résolution : respectivement, NORMAL et (standard).

Pour modifier les valeurs de contraste et de résolution, consultez le paragraphe "**Réglage du contraste et de la résolution**", du chapitre "**Opérations de base pour l'émission et la réception**".



Pour écouter les tonalités de ligne. L'afficheur visualise :

### COMPOSER NUMERO



Composez le numéro du fax du destinataire (32 chiffres au maximum) directement sur le pavé numérique du télécopieur.



Pour lancer l'émission, dès que vous entendrez la tonalité du fax du correspondant.

Au terme de l'émission, si celle-ci s'est bien déroulée, l'afficheur visualise pendant quelques secondes le message "EMISSION ACHEVEE".

## EMISSION AVEC DECROCHEMENT DU COMBINE TELEPHONIQUE

Représentation schématique de la procédure :

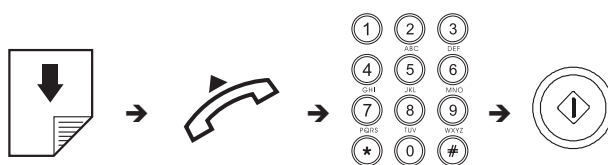

Description détaillée de la procédure :

Insérez l'original dans l'ADF. L'afficheur visualise les valeurs initiales des types de contraste et de résolution : respectivement, NORMAL et (standard).

Pour modifier les valeurs de contraste et de résolution, consultez le paragraphe "**Réglage du contraste et de la résolution**", du chapitre "**Opérations de base pour l'émission et la réception**".



Décrochez le combiné pour prendre la ligne. L'afficheur visualise :

### APPEL TEL.



Composez le numéro du fax du destinataire (32 chiffres au maximum) directement sur le pavé numérique du télécopieur.

Si le fax du destinataire est prédisposé pour la **réception automatique**, vous entendrez la **tonalité du fax**.

En revanche, si le fax est prédisposé pour la **réception manuelle**, le destinataire décrochera le combiné, vous l'invitez à appuyer sur la **touche d'envoi** de son fax, et vous entendrez ensuite la **tonalité du fax**.



Pour lancer l'émission.

Au terme de l'émission, si celle-ci s'est bien déroulée, l'afficheur visualise pendant quelques secondes le message "EMISSION ACHEVEE", et il visualise ensuite l'état d'attente initial.

## R E M A R Q U E

Au terme de l'émission, si vous avez laissé le combiné décroché, le fax émet un signal sonore pour vous inviter à le raccrocher.

## RECEPTION

Sur votre fax, vous pouvez programmer **quatre modes distincts de réception des documents** : pour accéder à ces modes, appuyez sur la touche <sup>RX MODE</sup>  . Les modes de réception sont les suivants : **réception manuelle**, **réception automatique**, **réception automatique en modalité "FAX/TEL."** et **réception avec répondeur automatique**.



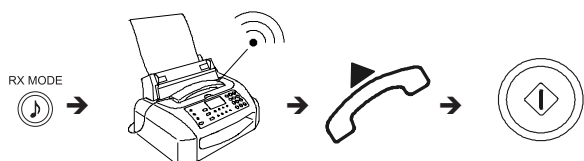

### RECEPTION MANUELLE

Ce mode de réception est indiqué lorsque vous êtes **présent**, et que vous pouvez répondre personnellement aux appels.

Représentation schématique de la procédure :



Description détaillée de la procédure :

- <sup>RX MODE</sup>  Jusqu'à ce que l'afficheur visualise :  
**REC. MANUELLE 00**
-  Dès que le téléphone sonne, décrochez le combiné pour prendre la ligne. L'afficheur visualise :  
**APPEL TEL.**
-  Lorsque vous entendez la tonalité du fax ou lorsque l'interlocuteur vous invite à recevoir. L'afficheur visualise :  
**CONNEXION**
-  Raccrochez le combiné.  
Le fax commence à recevoir, et l'afficheur visualise des informations sur la réception en cours, comme le numéro du fax de l'interlocuteur ou, s'il a été programmé, son nom. Au terme de la réception, l'afficheur visualise pendant quelques secondes le message "RECEPT.ACHEVEE", et il visualise ensuite l'état d'attente initial.

### REMARQUE

Pour interrompre une réception en cours (quel que soit son type), appuyez sur la touche  . Le fax retourne à l'état d'attente initial.

### RECEPTION AUTOMATIQUE

Ce mode de réception convient si vous êtes **absent**, mais que vous désirez tout de même recevoir des documents. Il s'agit du mode de réception prédéfini sur le fax : si tel n'est pas le cas, appuyez sur la

touche <sup>RX MODE</sup>  jusqu'à ce que l'afficheur visualise :

**REC. AUTOM. 00**

### RECEPTION EN MODALITE "FAX/TEL."

<sup>RX MODE</sup>  Jusqu'à ce que l'afficheur visualise :

**REC. FAX/TEL. 00**

Vous avez prédisposé le fax à recevoir dans le **mode télécopieur/téléphone**. Dans ce mode de réception, le comportement du fax dépend de la **provenance de l'appel (fax ou téléphone)**, et de **votre présence** ou de **votre absence** au moment de la réception. Le schéma ci-dessous vous illustre ce comportement :

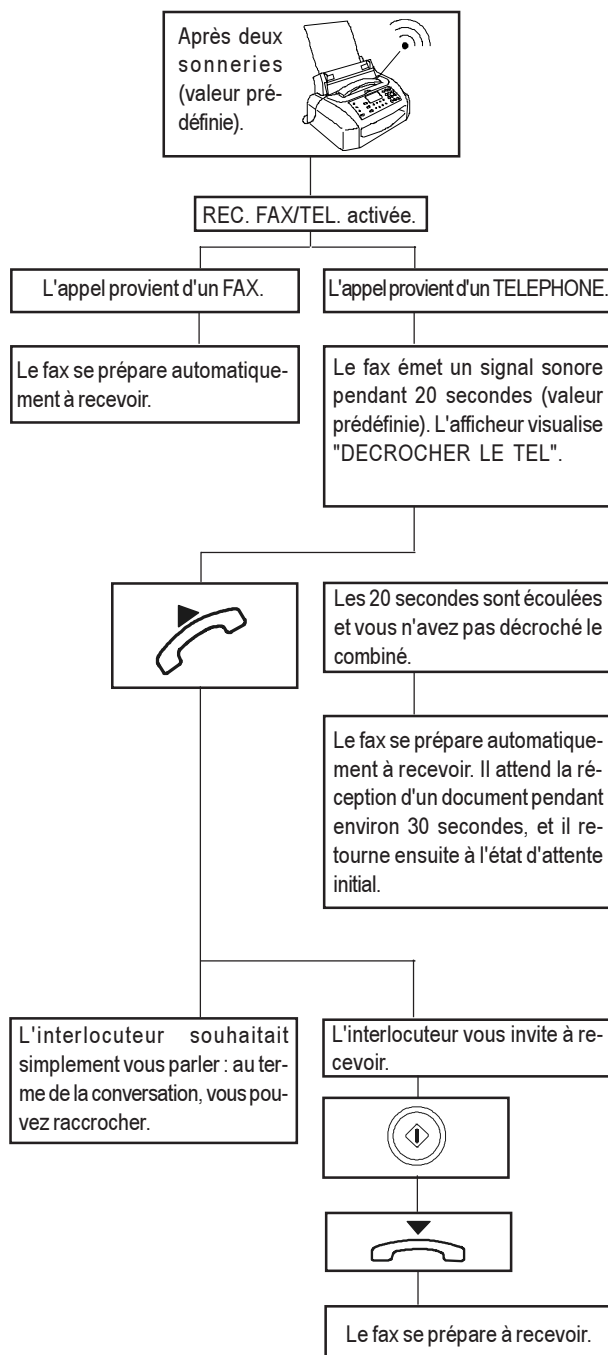



## RECEPTION AVEC REPONDEUR AUTOMATIQUE

Dans ce type de réception, le répondeur reçoit l'appel, enregistre le message éventuel de l'interlocuteur et, si ce dernier désire vous transmettre un document, permet au fax de le recevoir.

RX MODE



Jusqu'à ce que l'afficheur visualise :

REC. REPON/FAX 00

Sur les modèles avec **répondeur automatique intégré**, ce message n'est visualisé que si vous **avez enregistré l'annonce 1** (consultez le chapitre "**Le répondeur automatique**").

En revanche, si vous disposez d'un **répondeur automatique externe**, vous devez vous assurer que le nombre de sonneries après lesquelles le répondeur répond à l'appel est inférieur au nombre de sonneries programmé sur le fax (consultez le paragraphe "**Modification du nombre de sonneries**", du chapitre "**Opérations plus sophistiquées**").

## UTILISATION DU TELEPHONE

Lorsque vous prenez la ligne **en décrochant le combiné**, vous pouvez bénéficier de toutes les fonctions communes aux appareils téléphoniques traditionnels disponibles sur le marché.

Parmi ces fonctions, nous pouvons mentionner la fonction **R** (REGISTER RECALL, activée, **après une programmation adéquate**, à l'aide de la touche ; consultez le paragraphe "**Configuration du télécopieur aux caractéristiques de ligne**", du chapitre "**Installation**") : cette fonction vous permet d'accéder aux services spéciaux offerts par l'administrateur du réseau téléphonique.

Vous pouvez également bénéficier des fonctions suivantes :

- Appeler un correspondant à l'aide des procédures de numérotation rapides programmées (consultez les paragraphes "**Téléphoner à l'aide de la numérotation rapide**" et "**Téléphoner à l'aide de la numérotation abrégée**", du chapitre "**Pour téléphoner**").
- **Suspendre momentanément une conversation téléphonique** en appuyant sur la touche (ATTENTE). Pour reprendre la conversation, appuyez de nouveau sur cette touche.

## COPIE

### EXECUTION D'UNE OU PLUSIEURS COPIES

Vous pouvez utiliser votre fax comme un **photocopieur**. La qualité de la reproduction obtenue dépend des valeurs de **contraste** et de **résolution** sélectionnées avant l'exécution de la copie (touches et ).

Insérez l'original dans l'ADF.



L'afficheur visualise les valeurs initiales du contraste, de la résolution et de la reproduction : respectivement, NORMAL, TEXTE et 100%.



Pour choisir le type de contraste désiré : "CLAIR", "FONCE" ou "NORMAL".



Pour choisir le type de résolution désiré : "TEXTE" ou "PHOTO".



Pour choisir la valeur de reproduction désirée : "100%", "140%" ou "70%".

Pour n'effectuer qu'une seule copie, appuyez directement sur la touche . Sinon, frappez le nombre de copies désiré (9 au maximum), avant d'appuyer sur la touche . Le fax mémorise une par une les pages composant l'original, et il effectue ensuite les copies.

### REMARQUE

Pour interrompre la copie en cours, appuyez deux fois sur la touche : à la première pression, le fax éjecte l'original de l'ADF, et à la seconde, il retourne à l'état d'attente initial.

Si le document à retirer est composé de plusieurs feuilles, avant d'appuyer sur la touche pour éjecter la première, retirez manuellement toutes les autres feuilles.



## CONNEXION AU RESEAU TELEPHONIQUE

La **connexion** à la ligne téléphonique du télécopieur, du répondeur externe, du téléphone supplémentaire ou de tout autre appareil **dépend de normes nationales** propres à chaque pays : par conséquent, **les figures suivantes n'illustrent que quelques types de connexion**. Si dans votre pays la connexion à la ligne téléphonique est différente des connexions illustrées dans les figures, informez-vous sur les normes nationales en vigueur.

## CONNEXION DU TELECOPIEUR

1. Insérez le connecteur "miniature" (transparent) du câble de connexion à la ligne téléphonique dans la prise "**LINE**" du fax (voir les figures "**1er cas**", "**2ème cas**" ou "**3ème cas**").
2. Insérez l'autre extrémité du câble dans la fiche téléphonique fournie (si prévue), et insérez ensuite cette fiche dans la prise murale de connexion à la ligne téléphonique (voir les figures "**1er cas**", "**2ème cas**" ou "**3ème cas**").

## CONNEXION D'UN AUTRE APPAREIL (REPONDEUR AUTOMATIQUE, TELEPHONE D'URGENCE, ETC.)

### Connexion - 1er cas

1. Retirez éventuellement le cache prédécoupé qui protège la prise de connexion à la ligne téléphonique "**TEL**" du fax, et insérez le câble téléphonique de l'appareil dans cette prise (voir la figure correspondante).

### CONNEXION - 1ER CAS

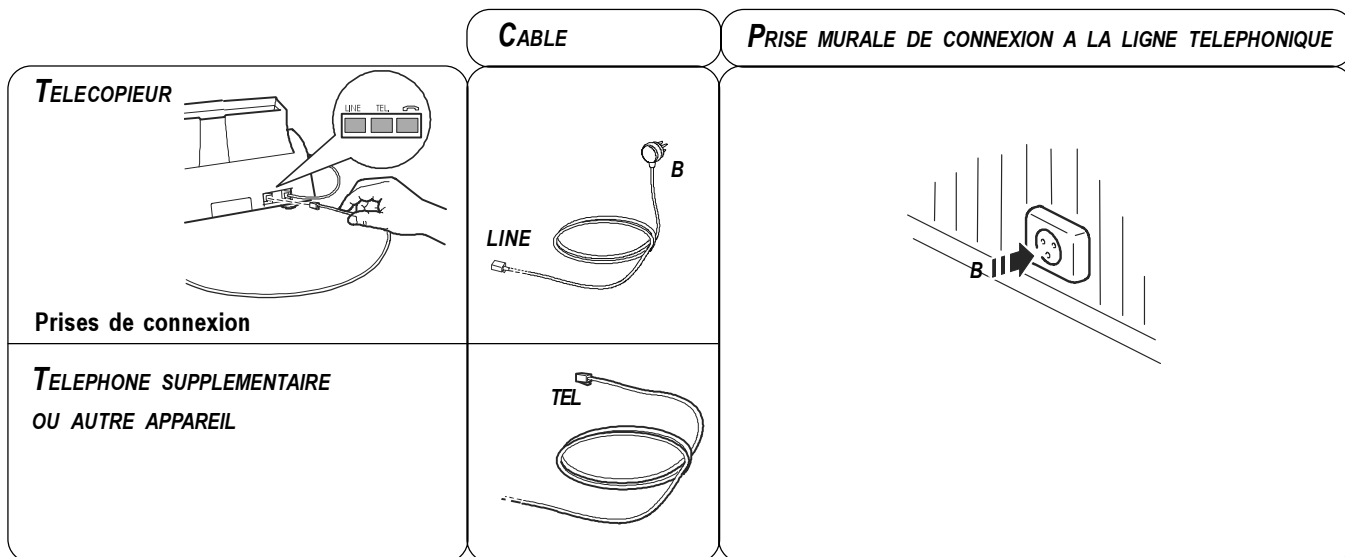

Si vous ne pouvez pas connecter l'appareil supplémentaire directement à la prise "**TEL**", utilisez l'adaptateur correspondant (nationalisé).

Si le fax est connecté à une installation à **prises multiples**, vous devez le raccorder à la **prise primaire**.

### Connexion - 2ème cas

1. Insérez le connecteur ou la prise (nationalisée) de l'appareil dans la fiche-prise (voir la figure correspondante).

### Connexion - 3ème cas

1. Insérez la fiche de l'appareil dans la prise murale de connexion à la ligne téléphonique (voir la figure correspondante).

Si vous le souhaitez, grâce à l'adaptateur correspondant (voir le 1er cas de connexion), vous pouvez raccorder un ultérieur appareil à la prise de connexion à la ligne téléphonique "**TEL**" du fax.

**CONNEXION - 2EME CAS (FRANCE)**

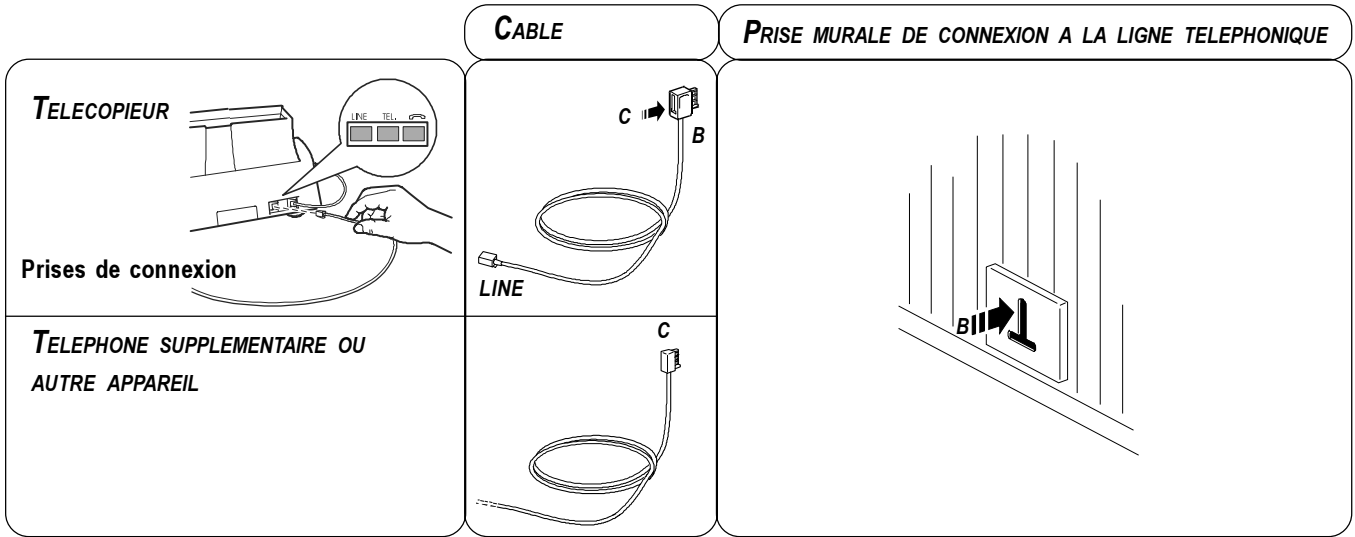

**CONNEXION - 2EME CAS (BELGIQUE)**

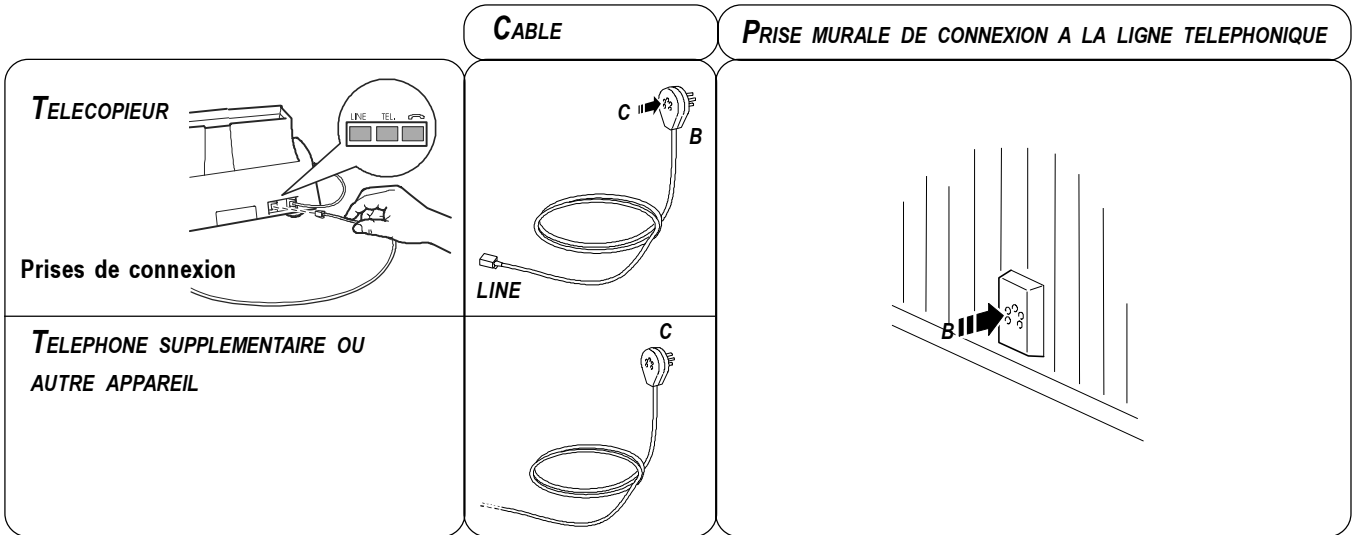

**CONNEXION - 3EME CAS**

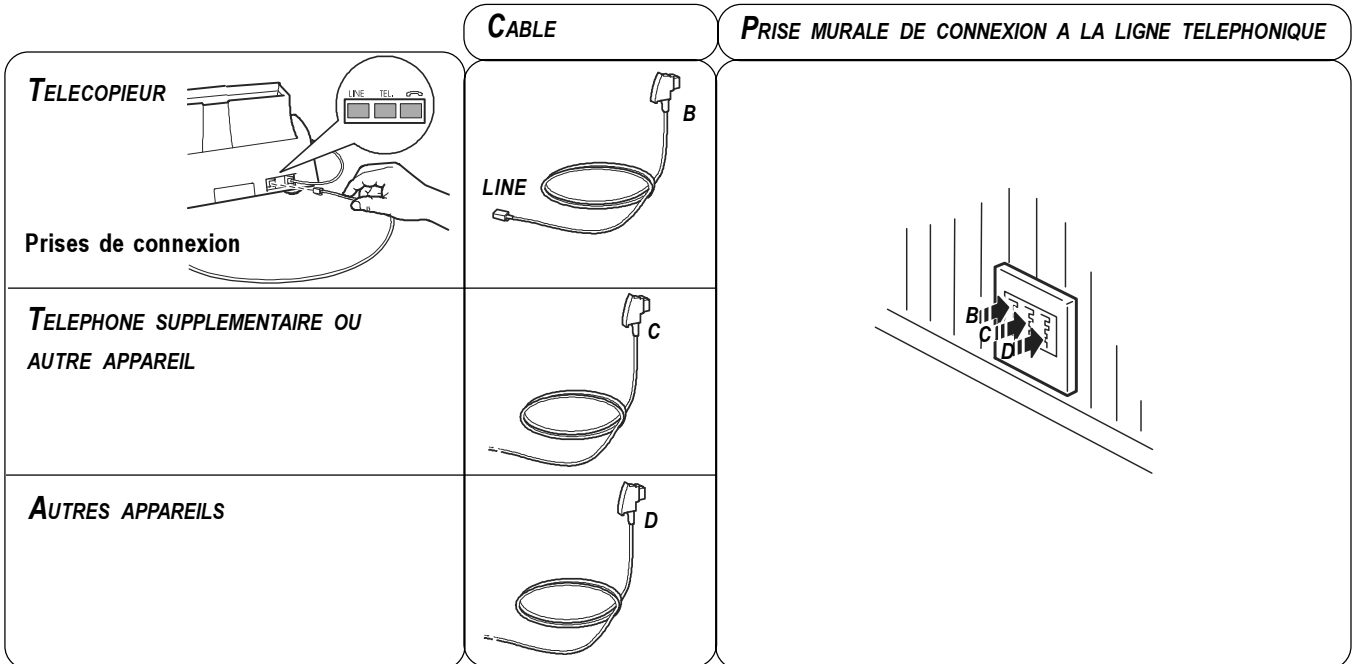

## CONNEXION DU COMBINE TELEPHONIQUE

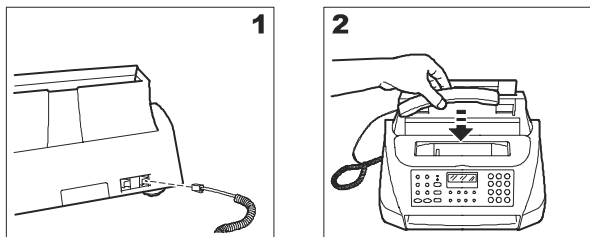

1. Insérez le connecteur du câble du combiné dans la prise correspondante du fax (caractérisée par le symbole ).
2. Placez le combiné sur son logement.

## CONNEXION AU RESEAU D'ALIMENTATION

### REMARQUE

Avant de **connecter le télécopieur** au secteur, **retirez la bande qui bloque le chariot porte-tête**, en tirant la languette vers le haut (cette languette dépasse du plateau d'introduction automatique des documents originaux).

1. Insérez la fiche du câble d'alimentation dans la prise murale du réseau d'alimentation électrique.

Le fax effectue automatiquement un test de contrôle du fonctionnement de ses composants, et l'afficheur visualise les messages suivants :

*REC. AUTOM.  
VERIF.TETE IMP.*

Sur les **modèles avec répondeur automatique intégré**, l'afficheur visualise également le **nombre total de messages reçus** sur la ligne supérieure, en regard du message "REC. AUTOM." : "00" dans notre cas :

*REC. AUTOM. 00  
VERIF.TETE IMP.*

### REMARQUE

Le fax est **connecté de façon permanente**, et peut recevoir et émettre des documents **24 heures sur 24**. Pour le mettre **hors tension**, vous devez **déconnecter la fiche** du câble d'alimentation de la prise secteur, car le fax n'est pas équipé d'un interrupteur marche/arrêt.

### REMARQUE

Si les messages ne sont pas affichés dans votre langue, sélectionnez la "**LANGUE**" désirée en appuyant sur les touches indiquées ci-dessous :

+ : L'afficheur visualise la langue qui sera appliquée aux messages.

RESOL. CONTR.

/ : Pour sélectionner la langue désirée.

: Pour confirmer la programmation.

: Pour terminer la procédure.

## CHARGEMENT DU PAPIER

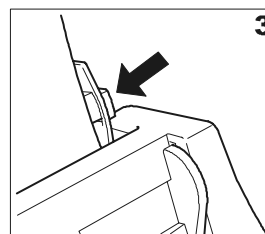
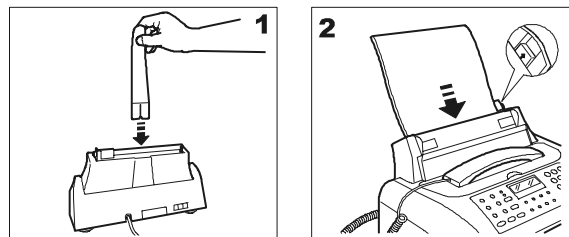

1. Insérez l'extension du support papier dans la fente correspondante, et poussez-la jusqu'à ce qu'elle s'enclenche.
2. Prenez les feuilles par le bord supérieur, et introduisez-les en les faisant "tomber" dans le bac (ASF), sans les plier et sans forcer.
3. A l'aide du levier de réglage, poussez les feuilles contre le bord gauche du bac (ASF).

### REMARQUE

Si vous ajoutez des feuilles alors qu'il y en a encore dans le bac, veillez à introduire les nouvelles feuilles **sous** et non pas sur les autres.

### REMARQUE

Grâce à la **mémoire** dont il est doté, le télécopieur peut **recevoir** jusqu'à un maximum de **21 pages**, même si le bac **ne contient aucune feuille**.

## VERIFICATION DU FORMAT D'IMPRESSION DEFINI SUR LE FAX

Après avoir réglé manuellement le bac d'alimentation papier (ASF), pour **garantir le fonctionnement correct du fax**, vous devez vérifier si le **format d'impression** prédisposé sur le fax **correspond** au **format papier** que vous désirez utiliser.

Jusqu'à ce que l'afficheur visualise :

*CONFIG. FAX*

L'afficheur visualise :

*DATE ET HEURE*

Jusqu'à ce que l'afficheur visualise :

*PARAMETRES IMPR.*

L'afficheur visualise :

*FORMAT: A4*

RESOL. CONTR.

/ Appuyez sur les touches / pour visualiser le format d'impression désiré.



Pour confirmer la programmation.



L'afficheur visualise :

REC. AUTOM.

VERIF.TETE IMP.

## INSERTION DE LA TÊTE D'IMPRESSION

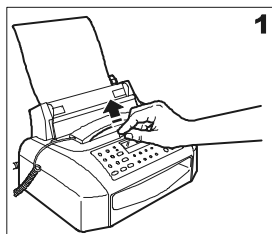

1

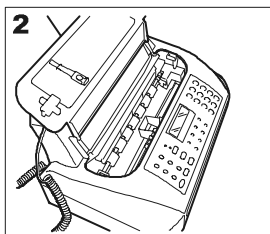

2

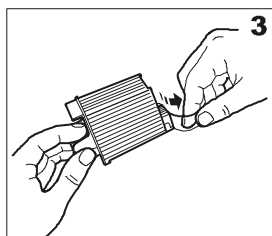

3

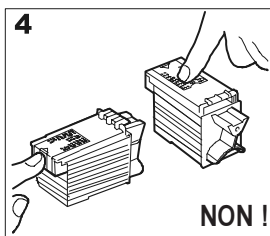

4

NON !

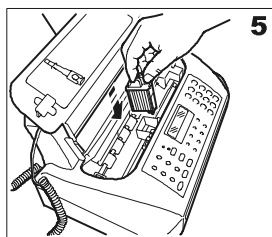

5

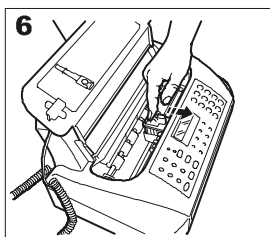

6

- 1-2 Soulevez le couvercle du logement de la tête d'impression, comme indiqué dans la figure.
3. Sortez la tête de son emballage, saisissez-la par sa poignée, et enlevez le film de protection des buses.
4. Evitez de toucher les buses et les contacts électriques.
5. Insérez la tête dans son logement, avec les contacts électriques orientés vers la partie frontale du fax.
6. Poussez la tête dans le sens de la flèche, jusqu'à ce que vous entendiez un déclic qui confirme sa correcte insertion. Ensuite, fermez le couvercle du logement de la tête d'impression.

### REMARQUE

Si après avoir inséré la tête, le message "VERIF.TETE IMP." apparaît de nouveau sur l'afficheur, retirez la tête et essayez de la réintroduire en appuyant plus fermement. Si le message ne disparaît pas, retirez la tête d'impression et nettoyez les contacts électriques de la tête et du chariot porte-tête (consultez le paragraphe "Nettoyage des contacts électriques de la tête d'impression", du chapitre "Opérations d'entretien").

### REMARQUE

Pour remplacer la tête d'impression, consultez le chapitre "Opérations d'entretien".

## PROCEDURE AUTOMATIQUE DE RETABLISSEMENT ET DE CONTROLE DES BUSES DE LA TÊTE D'IMPRESSION

Après avoir inséré la tête, le fax exécute la **procédure de rétablissement et de contrôle des buses**. Cette procédure se termine par :

- L'**impression**, sur la feuille automatiquement insérée, d'un résultat diagnostic. Cette impression contient :
  - Une **échelle graduée** permettant de contrôler le flux d'encre et les circuits électriques des buses de la tête d'impression.
  - De la **graphique et du texte** permettant d'évaluer la qualité d'impression.
- La visualisation sur l'afficheur du message suivant : "CONTROLE IMPRES.", "1 = SORTIE 0 = REPET."

Examinez l'impression du résultat diagnostic de la façon suivante :

- Contrôlez que l'échelle graduée **ne présente aucune interruption**, et que les zones noires **ne présentent aucune ligne blanche horizontale** : si tel est le cas, cela signifie que la tête d'impression est parfaitement insérée et qu'elle fonctionne correctement. Dans ce cas, sélectionnez l'option 1. Le fax retourne à l'état d'attente initial, et est prêt à être utilisé. L'afficheur visualise le message suivant :

REC. AUTOM. 00

25-07-02 11:23

- En revanche, si vous remarquez des **interruptions ou des lignes blanches**, sélectionnez l'option 0 pour répéter le nettoyage des buses : si la qualité de la nouvelle impression ne vous satisfait toujours pas, répétez encore une fois la procédure. Ensuite, si la qualité d'impression est toujours insuffisante, nettoyez les contacts électriques et les buses (consultez les paragraphes "Nettoyage des contacts électriques de la tête d'impression" et "Nettoyage des buses de la tête d'impression", du chapitre "Opérations d'entretien").

## PRECAUTIONS D'EMPLOI DES TÊTES D'IMPRESSION

Sur les **modèles de base**, vous ne pouvez utiliser **que des têtes d'impression monochromes** (noir) ; en revanche, sur les **modèles multifonctionnels**, vous pouvez utiliser aussi bien des **têtes monochromes** que des **têtes couleur**. Toutefois, dans tous les cas, souvenez-vous que vous ne pouvez employer **que des têtes monoblocs (non rechargeables)**.

- Utilisez une **tête d'impression monochrome**, lorsque vous employez l'appareil comme **fax** ou comme **imprimante monochrome**.
- Utilisez une **tête d'impression couleur**, lorsque vous employez l'appareil comme **imprimante couleur**.

### REMARQUE

**Uniquement pour les modèles multifonctionnels**

Si vous avez installé une tête d'impression couleur, les documents reçus **ne seront pas imprimés directement**, mais seront envoyés dans la mémoire du fax. Etant donné que lorsque sa mémoire est pleine le fax ne peut plus recevoir de documents, **n'oubliez jamais** de réinstaller la tête d'impression monochrome, à chaque fois que vous utilisez l'appareil comme fax.

Lorsque vous changez la tête d'impression, en fonction de l'utilisation du fax, prenez les précautions suivantes :

- **Évitez de toucher ou de poser** la tête d'impression au niveau des buses ou des contacts électriques.
- **Ne tentez pas de recharger** la tête d'impression : vous pourriez endommager la tête d'impression ou le fax.
- **Placez toujours la tête non utilisée** dans le boîtier approprié :

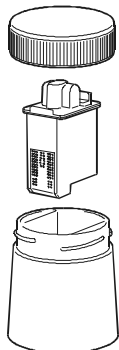

Vous bénéficierez ainsi d'une tête d'impression efficace et d'une qualité d'impression optimale pour une longue période.

### MODIFICATION DE LA DATE ET DE L'HEURE

Si la date et l'heure visualisées sur l'afficheur sont erronées, vous pouvez les modifier à tout moment.

**F** Jusqu'à ce que l'afficheur visualise :

*CONFIG. FAX*

Ensuite, effectuez la procédure décrite dans le paragraphe "Définition de la date et de l'heure", du chapitre "Utilisation immédiate".

### DEFINITION DU NOM ET DU NUMERO DE FAX

Après avoir été définis, le nom (**16 caractères au maximum**) et le numéro de fax (**20 caractères au maximum**) resteront valables jusqu'à ce que vous les modifiez, et seront imprimés sur toutes les pages reçues par le fax de votre correspondant.

**F** Jusqu'à ce que l'afficheur visualise :

*INSTALLATION*

**↕** L'afficheur visualise :

*CONFIG. LIGNE TEL*

**F** Jusqu'à ce que l'afficheur visualise :

*NOM EMETTEUR*

**↕** L'afficheur visualise :

*INTRO. NOM EMET.*

**2** **9** Pour sélectionner de façon cyclique les caractères de chaque touche.



Pour laisser un espace vide, appuyez sur **↔**.

Pour introduire dans votre nom des symboles spéciaux, par exemple &.

Si vous avez commis une erreur : placez le curseur sur le caractère erroné, à l'aide des touches **↔**, et remplacez-le par le caractère correct.

Pour effacer complètement le nom.

**Par exemple, pour introduire le nom "LARA" :**

**5** Jusqu'à ce que la lettre "L" soit visualisée.

**2** Jusqu'à ce que la lettre "A" soit visualisée.

**7** Jusqu'à ce que la lettre "R" soit visualisée.

**2** Jusqu'à ce que la lettre "A" soit visualisée.

Pour confirmer le nom. L'afficheur visualise :

*NUM.TEL.EMETTEUR*

Pour introduire le numéro de fax, effectuez les opérations suivantes :

### DEFINITION DU NUMERO DE FAX

**↕** L'afficheur visualise :

*COMPOS.N°EMET*

**0** **9** Frappez votre numéro de fax.

Pour laisser un espace vide, appuyez sur **↔**.

Si vous avez commis une erreur, suivez la même procédure que pour la définition du nom.

Si vous désirez entrer un indicatif de pays, appuyez, au lieu des zéros, sur la touche \* ; le symbole "+" apparaît sur l'afficheur.

**↕** Pour confirmer le numéro de fax.

**↻** Pour replacer le fax dans l'état d'attente initial.

### POSITION DU NOM ET DU NUMERO DE FAX

Les informations constituant l'en-tête de l'original à émettre (nom, numéro de fax, date et heure et nombre de pages) peuvent être reçues par le fax de votre correspondant à l'extérieur de la zone de texte (juste au-dessous du bord supérieur de la feuille) ou à l'intérieur de la zone de texte (légèrement plus bas que dans le cas précédent).

Le fax est prédisposé pour envoyer ces informations à l'intérieur de la zone de texte.

**Modification de la position :**

**F** Jusqu'à ce que l'afficheur visualise :

*CONFIG. FAX*

**↕** L'afficheur visualise :

*DATE ET HEURE*

F

L'afficheur visualise :

*PARAMETRAGE*



Jusqu'à ce que l'afficheur visualise :

*EN-TETE INT.*

RESOL. CONTR.



Appuyez sur les touches ◀/▶ pour sélectionner le paramètre alternatif.

*EN-TETE EXT.*



Pour confirmer la programmation.



Pour replacer le fax dans l'état d'attente initial.

## CONFIGURATION DU TELECOPIEUR AUX CARACTERISTIQUES DE LIGNE

### CONNEXION DU TELECOPIEUR AU RESEAU PUBLIC

Le fax est déjà prédisposé pour être connecté au réseau public. Toutefois, nous vous conseillons de contrôler que les conditions suivantes sont respectées :

- Le paramètre "**RESEAU PUBLIC**" est sélectionné.
- Le type de numérotation choisi (**multifréquence** ou à **impulsions**) est conforme à celui utilisé par le central téléphonique public gérant la ligne à laquelle le fax est connecté. En cas de doute, informez-vous auprès de l'administrateur du réseau téléphonique public.

F

Jusqu'à ce que l'afficheur visualise :

*INSTALLATION*



L'afficheur visualise :

*CONFIG.LIGNE TEL*



L'afficheur visualise :

*RESEAU PUBLIC*

RESOL. CONTR.



Si le fax est prédisposé pour la connexion à une "Ligne privée", appuyez sur les touches ◀/▶ pour sélectionner la connexion au "Réseau public".



Pour confirmer votre choix. L'afficheur visualise :

*SEL.PUBL: MULTIF*

RESOL. CONTR.



Appuyez sur les touches ◀/▶ pour visualiser l'autre type de numérotation :

*SEL.PUBL: IMPUL.*



Pour confirmer la programmation.



Pour replacer le fax dans l'état d'attente initial.

### CONNEXION DU TELECOPIEUR A UNE LIGNE PRIVEE (PBX)

Pour connecter le fax à une ligne privée et l'utiliser également sur le réseau public, vous devez effectuer les opérations suivantes :

- Sélectionnez le paramètre "**LIGNE PRIV. (PBX)**".
- Adaptez le type de numérotation (**multifréquence** ou à **impulsions**) à celui utilisé par le central téléphonique privé (standard) gérant la ligne à laquelle le fax est connecté. En cas de doute, informez-vous auprès de l'administrateur du réseau téléphonique privé.
- Définissez le mode de sortie (**indicatif** ou **flash**) pour accéder au réseau téléphonique public à partir du central téléphonique privé (standard).
- Adaptez le type de numérotation (**multifréquence** ou à **impulsions**) à celui utilisé par le central téléphonique public.

F

Jusqu'à ce que l'afficheur visualise :

*INSTALLATION*



L'afficheur visualise :

*CONFIG.LIGNE TEL*



L'afficheur visualise :

*RESEAU PUBLIC*

RESOL. CONTR.



Appuyez sur les touches ◀/▶ pour visualiser l'autre option disponible :

*LIGNE PRIV. (PBX)*



L'afficheur visualise :

*SEL.PBX: MULTIFR.*

RESOL. CONTR.



Appuyez sur les touches ◀/▶ pour visualiser l'autre type de numérotation :

*SEL.PBX: IMPULS.*



Pour confirmer votre choix.

*LIGNE EXT. INDIC.*

RESOL. CONTR.



Appuyez sur les touches ◀/▶ pour visualiser l'autre option disponible ("LIGNE EXT.: FLASH"), ou passez directement au point suivant si vous désirez confirmer le mode de sortie "LIGNE EXT. INDIC.".

Si vous avez confirmé, à l'aide de la touche , le mode de sortie "LIGNE EXT. INDIC.", le fax vous demande de frapper l'indicatif (3 chiffres au maximum).



L'afficheur visualise :

*SEL.PUBL: MULTIF*

RESOL. CONTR.



Appuyez sur les touches ◀/▶ pour visualiser l'autre type de numérotation :

*SEL.PUBL: IMPUL.*



Pour confirmer la programmation.



Pour replacer le fax dans l'état d'attente initial.



## R E M A R Q U E

Après la confirmation du mode d'accès au réseau public, il suffit, avant de composer le numéro de téléphone ou de fax du correspondant, d'appuyer sur la touche <sup>EXTERNAL</sup> pour y accéder : l'afficheur visualise la lettre "E" (externe).

### **MODIFICATION TEMPORAIRE DU TYPE DE NUMEROTATION**

Si le fax est prédisposé pour la numérotation à impulsions, et si vous désirez le prédisposer pour la numérotation multifréquence :

Avant ou pendant la composition du numéro de fax ou de téléphone, appuyez sur la touche \* pour modifier temporairement le type de numérotation.

Au terme de l'émission, le fax restaure toujours le type de numérotation pour lequel il a été prédisposé.

# OPERATIONS DE BASE POUR L'EMISSION ET LA RECEPTION

A présent que vous avez configuré le fax, vous pouvez l'utiliser pour effectuer les opérations suivantes :

- **Emettre** des documents (avec la procédure normale, en mode différé, depuis la mémoire ou à l'aide de la méthode par dépose - Polling).
- **Recevoir** des documents (avec la procédure normale ou à l'aide de la méthode par relève - Polling).
- **Téléphoner** (voir le chapitre "Pour téléphoner").
- **Copier** des documents (voir le chapitre "Pour effectuer une copie").

## EMISSION

### LES ORIGINAUX QUE VOUS POUVEZ UTILISER

#### Dimensions

- Largeur min. 148 mm - max. 216 mm.
- Longueur min. 105 mm - max. 600 mm.

#### Epaisseur

- De :
- 60 - 90 g/m<sup>2</sup> (5 feuilles au maximum).
  - 50 - 140 g/m<sup>2</sup> (1 feuille à la fois).

Pour les **originaux différents des formats spécifiés**, vous pouvez utiliser un transparent avec verso.

### N'UTILISEZ JAMAIS

- Du papier roulé.
- Du papier trop fin.
- Du papier déchiré.
- Du papier mouillé ou humide.
- Du papier trop petit.
- Du papier froissé.
- Du papier carbone.

En outre, pour éviter des dommages qui pourraient mettre votre fax hors-service et qui annuleraient sa garantie, n'utilisez jamais d'originaux présentant :

- Des agrafes métalliques.
- Des trombones.
- Du ruban adhésif.
- De la colle ou du correcteur liquide non sec.

Dans ces cas, copiez l'original et envoyez la copie, ou utilisez un transparent avec verso comme porte-documents.

## INTRODUCTION DE L'ORIGINAL DANS L'ADF

Insérez l'original, sans forcer, dans le plateau d'introduction automatique des originaux (ADF), avec le côté à émettre orienté vers le bas. Ensuite, réglez les guides en fonction de la largeur de l'original.

L'afficheur visualise :

DOCUMENT PRET

↑ NORMAL

## REGLAGE DU CONTRASTE ET DE LA RESOLUTION

Avant d'émettre un original, vous pouvez effectuer des réglages afin d'optimiser la qualité de l'impression.

CONTR.



Le type de contraste doit être choisi en fonction des critères suivants :

- **NORMAL**, si l'original **n'est ni trop clair ni trop foncé**. La ligne inférieure de l'afficheur visualise "NORMAL".
- **CLAIR**, si l'original **est particulièrement foncé**. La ligne inférieure de l'afficheur visualise "CLAIR".
- **FONCE**, si l'original **est particulièrement clair**. La ligne inférieure de l'afficheur visualise "FONCE".

RESOL.



Le type de résolution doit être choisi en fonction des critères suivants :

- **STANDARD**, si l'original contient des **caractères facilement lisibles**. La ligne inférieure de l'afficheur visualise "une flèche" en regard du symbole "☒" imprimé sur le tableau de bord.
- **FIN**, si l'original contient des **caractères très petits ou des dessins**. La ligne inférieure de l'afficheur visualise "une flèche" en regard du symbole "☒" imprimé sur le tableau de bord.
- **DEMI-TONS**, si l'original contient des **zones grises**. La ligne inférieure de l'afficheur visualise "deux flèches" en regard des symboles "☒" et "☒" imprimés sur le tableau de bord.

## EMISSION D'UN ORIGINAL

Insérez l'original dans l'ADF. L'afficheur visualise les valeurs initiales des types de contraste et de résolution : respectivement, NORMAL et ☒ (Standard).

Si vous le souhaitez, modifiez les valeurs de contraste et de résolution, en suivant les procédures décrites précédemment.





Composez le numéro du fax du destinataire (32 chiffres au maximum) directement sur le pavé numérique du fax.



Pour lancer l'émission.

Au terme de l'émission, si celle-ci s'est bien déroulée, l'afficheur visualise pendant quelques secondes le message "EMISSION ACHEVEE", et il visualise ensuite l'état d'attente initial.



## R E M A R Q U E

Si vous avez commis une erreur, utilisez les touches   pour placer le curseur sur le chiffre erroné, et remplacez ce dernier par le chiffre correct. Pour supprimer complètement le numéro, appuyez sur la touche .

## R E M A R Q U E

Si vous le souhaitez, pour composer le numéro, vous pouvez utiliser les procédures accélérées de numérotation : consultez les paragraphes "**Programmation des numérotations rapide et abrégée**", "**Emission à l'aide de la numérotation rapide**" et "**Emission à l'aide de la numérotation abrégée**".

## R E M A R Q U E

Si vous désirez **interrompre l'émission en cours**, appuyez sur la touche  : le fax éjecte l'original de l'ADF, et retourne à l'état d'attente initial. Si l'original à retirer est composé de plusieurs feuilles, avant d'appuyer sur la touche  pour éjecter la première feuille, **retirez manuellement** toutes les autres.

### EMISSION AVEC ECOUTE DES TONALITES DE LIGNE

Insérez l'original dans l'ADF. L'afficheur visualise les valeurs initiales des types de contraste et de résolution : respectivement, NORMAL et  (Standard).

Si vous le souhaitez, modifiez les valeurs de contraste et de résolution, en suivant les procédures décrites précédemment.



Pour écouter les tonalités de ligne. L'afficheur visualise :

*COMPOSER NUMERO*



Composez le numéro du fax du destinataire (32 chiffres au maximum) directement sur le pavé numérique du fax.

Dès que vous entendez la tonalité du fax, appuyez sur la touche  pour lancer l'émission.

Au terme de l'émission, si celle-ci s'est bien déroulée, l'afficheur visualise pendant quelques secondes le message "EMISSION ACHEVEE".

### EMISSION AVEC DECROCHEMENT DU COMBINE TELEPHONIQUE

Insérez l'original dans l'ADF. L'afficheur visualise les valeurs initiales des types de contraste et de résolution : respectivement, NORMAL et  (Standard).

Si vous le souhaitez, modifiez les valeurs de contraste et de résolution, en suivant les procédures décrites précédemment.



Décrochez le combiné pour prendre la ligne. L'afficheur visualise :

*RPEL TEL.*



Composez le numéro du fax du destinataire (32 chiffres au maximum) directement sur le pavé numérique du fax.

Si le fax du destinataire est prédisposé pour la **réception automatique**, vous entendrez la **tonalité du fax**. En revanche, si le fax est prédisposé pour la **réception manuelle**, le destinataire décrochera le combiné, vous l'invitez à appuyer sur la **touche d'envoi** de son fax, et vous entendrez ensuite la **tonalité du fax**.



Pour lancer l'émission.

Au terme de l'émission, si celle-ci s'est bien déroulée, l'afficheur visualise pendant quelques secondes le message "EMISSION ACHEVEE", et il visualise ensuite l'état d'attente initial.

## R E M A R Q U E

Au terme de l'émission, si vous avez laissé le combiné décroché, le fax émet un signal sonore pour vous inviter à le raccrocher.

### RAPPEL AUTOMATIQUE

Si la connexion a échoué à cause d'une anomalie de ligne ou parce que le numéro du correspondant est occupé, le fax **répète automatiquement et jusqu'à trois fois** la composition du numéro.

### RAPPEL D'UN CORRESPONDANT SANS RECOMPOSER SON NUMERO

Le fax enregistre toujours le dernier numéro composé : par conséquent, pour le rappeler, appuyez deux fois sur la touche .

### SELECTION AUTOMATIQUE D'UN INDICATIF FREQUEMMENT UTILISE

Le fax vous permet de mémoriser un indicatif fréquemment utilisé (indicatif international, indicatif d'accès au réseau d'un autre opérateur téléphonique, etc.).



Jusqu'à ce que l'afficheur visualise :

*INSTALLATION*



Jusqu'à ce que l'afficheur visualise :

*AUTRE RESEAU: OUI*



L'afficheur visualise :

*ENTRER NOM:*





Frappez le nom de la zone ou de l'opérateur téléphonique et appuyez ensuite sur la touche , ou confirmez le nom déjà existant en appuyant directement sur la touche



L'afficheur visualise :

*COMP. INDICATIF:*



*(0 - 9):*

0 / 9 Frappez le nouvel indicatif (6 chiffres au maximum) et appuyez ensuite sur la touche , ou confirmez l'indicateur déjà existant en appuyant directement sur la touche .

L'afficheur visualise :

*ENTREZ ACRONYME:*

*{A - Z}:*

2 9 Frappez l'acronyme d'identification de l'indicateur (1 caractère) et appuyez ensuite sur la touche , ou confirmez l'acronyme déjà existant en appuyant directement sur la touche .

 Pour replacer le fax dans l'état d'attente initial.

**R E M A R Q U E**

Pour sélectionner automatiquement cet indicatif, avant de composer le numéro du correspondant, appuyez sur la touche .

Si le fax est connecté à une ligne privée (PBX), appuyez deux fois sur la touche  avant de composer le numéro du correspondant.

### ÉMISSION D'UN ORIGINAL A UNE HEURE PREDEFINIE (EMISSION DIFFEREE)

Cette fonction permet d'éviter les inconvénients liés au **décalage horaire** lorsque le destinataire se trouve à des milliers de kilomètres de distance, et permet également de **profiter des tarifs réduits** en choisissant des tranches horaires pendant lesquelles les lignes sont le moins encombrées.

Insérez l'original dans l'ADF. L'afficheur visualise les valeurs initiales des types de contraste et de résolution : respectivement, NORMAL et  (Standard).

Si vous le souhaitez, modifiez les valeurs de contraste et de résolution, en suivant les procédures décrites précédemment.

**F** Jusqu'à ce que l'afficheur visualise :

*EMIS. DIFFEREE*

 L'afficheur visualise :

*INTRODUIRE HEURE*

*HH:MM*

0 / 9 Frappez l'heure à laquelle vous désirez effectuer l'émission : par exemple "16:50".

 L'afficheur visualise :

*COMPOSER N° FAX*

*NUM./RAPIDE/ABREG*

0 / 9 Composez le numéro du destinataire dans un des modes prévus : directement sur le pavé numérique du fax, ou à l'aide des touches de numérotation rapide ou des codes de numérotation abrégée (consultez le paragraphe "**Programmation des numérotations rapide et abrégée**").

 Pour confirmer la programmation. L'afficheur visualise :

*REC. AUTOM. 00*

*EMIS. H: 16:50*

**R E M A R Q U E**

Pour annuler la programmation de l'émission différée, retirez

l'original de l'ADF ou appuyez sur la touche .

### MODIFICATION/ANNULATION D'UNE EMISSION DIFFEREE DEJA PROGRAMMEE

**F** Jusqu'à ce que l'afficheur visualise :



*EMIS. DIFFEREE*

 L'afficheur visualise :

*DEJA ENREGISTREE*

 L'afficheur visualise :

*MODIF. PARAM. ?*

Pour annuler l'émission précédemment programmée, appuyez sur les touches   : l'afficheur visualise le message "ANNULER CONFIG.?". Ensuite, appuyez sur la touche

 pour confirmer l'annulation. Le fax retourne automatiquement à l'état d'attente initial.

En revanche, si vous désirez modifier l'heure d'exécution de l'émission ou le numéro du destinataire, suivez la procédure décrite ci-dessous :

 L'afficheur visualise :



*INTRODUIRE HEURE*



*16:50*

0 / 9 Frappez la nouvelle heure et confirmez-la en appuyant sur la touche , ou confirmez l'heure déjà programmée en

appuyant directement sur la touche . L'afficheur visualise :

*COMPOSER NUMERO*

Si vous désirez restaurer l'heure courante, appuyez sur la touche , sur la touche , et suivez la procédure décrite ci-dessous.

0 / 9 Frappez le nouveau numéro et confirmez-le en appuyant sur la touche , ou confirmez le numéro déjà programmé en appuyant directement sur la touche . L'afficheur visualise :

*REC. AUTOM. 00*

*EMIS. H: 18:00*

## EMISSION D'UN ORIGINAL A PLUSIEURS DESTINATAIRES

Votre fax est doté d'une **mémoire** qui vous **permet d'émettre** un original à **une heure prédéfinie** (émission différée), et d'**émettre** un original à **plusieurs destinataires** (multidiffusion, à 10 destinataires au maximum). Consultez le paragraphe ci-dessous, "**Emission d'un original depuis la mémoire**".

## EMISSION D'UN ORIGINAL DEPUIS LA MEMOIRE

Insérez l'original dans l'ADF. L'afficheur visualise les valeurs initiales des types de contraste et de résolution : respectivement, NORMAL et  (Standard).

Si vous le souhaitez, modifiez les valeurs de contraste et de résolution, en suivant les procédures décrites précédemment.

 L'afficheur visualise :

*EMIS. DEPUIS MEM.*





Le fax commence à mémoriser l'original. Au terme de la mémorisation, l'afficheur visualise pendant quelques secondes le message "DOC. N° XXX", et il visualise ensuite :



*INTRODUIRE HEURE*

*HH:MM*



Frappez l'heure à laquelle vous désirez effectuer l'émission, par exemple "16:50", et appuyez ensuite sur la touche , ou appuyez ensuite sur la touche  pour confirmer l'heure courante. L'afficheur visualise :

*COMPOSER N° FAX*

*NUM /  / *





Composez le numéro du destinataire dans un des modes prévus : directement sur le pavé numérique du fax, ou à l'aide des touches de numérotation rapide ou des codes de numérotation abrégée (consultez le paragraphe "**Programmation des numérotations rapide et abrégée**").



Le fax vous invite à introduire un autre numéro :

*COMPOSER N° FAX*

*NUM /  / *

Si vous désirez émettre l'original à plusieurs destinataires, répétez les deux points précédents pour chaque destinataire, et appuyez ensuite sur la touche  pour terminer la procédure.

En revanche, si vous ne désirez émettre l'original qu'à un seul destinataire, appuyez directement sur la touche  sans introduire d'ultérieurs numéros. Au terme de la procédure, l'afficheur visualise :

*REC. AUTOM. OO*

*EMIS. DEPUIS MEM.*

## REMARQUE

Le fax ne vous permet de programmer **qu'une seule émission** depuis la mémoire à la fois.

## REMARQUE

Le fax **efface** automatiquement toutes les émissions depuis la mémoire **effectuées avec succès**.

## MODIFICATION/REPETITION/ANNULATION D'UNE EMISSION DEPUIS LA MEMOIRE DEJA PROGRAMME



L'afficheur visualise :

*EMIS. DEPUIS MEM.*



L'afficheur visualise :



*DEJA ENREGISTREE*



L'afficheur visualise :

*IMPR. CONFIG.?*



Appuyez sur les touches   pour visualiser les autres options disponibles : "MODIF. PARAM.?" ou "ANNULER CONFIG.?"



Pour confirmer votre choix.

IMPR. CONFIG.? : pour imprimer les paramètres relatifs à l'émission depuis la mémoire. Au terme de l'impression, le fax retourne automatiquement à l'état d'attente initial.

ANNULER CONFIG.? : pour annuler la programmation. Le fax retourne à l'état d'attente initial.

MODIF. PARAM.? : pour modifier le numéro du destinataire ou l'heure d'exécution de l'émission. L'afficheur visualise :

*INTRODUIRE HEURE*

*HH:MM*

Effectuez ensuite les opérations décrites dans les trois derniers points de la procédure "**Emission d'un original depuis la mémoire**".

## REMARQUE

Si l'émission depuis la mémoire **a déjà commencé**, le message "EMI. EN COURS" est visualisé sur l'afficheur. Dans ce cas, **vous ne pouvez pas modifier l'émission**.

## RECEPTION

Sur votre fax, vous pouvez programmer **quatre modes distincts** de réception des documents. Pour accéder à ces modes, appuyez sur la touche .

- Réception **manuelle** : ce mode de réception est indiqué lorsque vous êtes **présent** et que vous pouvez répondre personnellement aux appels.



Jusqu'à ce que l'afficheur visualise :

*REC. MANUELLE OO*



Dès que le téléphone sonne, décrochez le combiné pour prendre la ligne. L'afficheur visualise :

*APPEL TEL.*



Lorsque vous entendez la tonalité du fax ou lorsque l'interlocuteur vous invite à recevoir. L'afficheur visualise :

*CONNEXION*



Raccrochez le combiné.

Le fax commence à recevoir, et l'afficheur visualise des informations sur la réception en cours, comme le numéro du fax de l'interlocuteur ou, s'il a été programmé, son nom.

Au terme de la réception, l'afficheur visualise pendant quelques secondes le message "RECEPT.ACHEVEE", et il visualise ensuite l'état d'attente initial.

- Réception **automatique** : ce mode de réception convient si vous êtes **absent**, mais que vous désirez tout de même recevoir des documents. Il s'agit du mode de réception prédéfini sur le fax : si tel n'est pas le cas, appuyez sur la touche  jusqu'à ce que l'afficheur visualise "REC. AUTOM. 00".
- Réception **automatique avec reconnaissance du type d'appel** : dans ce mode de réception, après un certain nombre de sonneries (la valeur prédéfinie est 2 sonneries), le fax se connecte à la ligne téléphonique et peut reconnaître si l'appel provient d'un fax ou d'un téléphone.

Jusqu'à ce que l'afficheur visualise :

*REC. FAX/TEL. 00*

Dans ce mode de réception, le comportement du fax dépend de la provenance de l'appel :

- Si l'appel provient d'un autre fax, après deux sonneries, votre fax se prépare automatiquement à recevoir.
- Si l'appel provient d'un téléphone, après deux sonneries, votre fax émet un signal sonore pendant 20 secondes et l'afficheur visualise "DECROCHER LE TEL". Si vous ne décrochez pas le combiné dans les 20 secondes, votre fax se prépare automatiquement à recevoir.

Si vous décrochez le combiné avant la deuxième sonnerie et si vous entendez les tonalités de ligne, appuyez sur la

touche  et raccrochez le combiné.

- Réception avec **répondeur automatique** : dans ce type de réception, le répondeur reçoit l'appel, enregistre le message éventuel de l'interlocuteur et, si ce dernier désire vous transmettre un document, permet au fax de le recevoir.

Pour les modèles avec **répondeur automatique intégré**, consultez le chapitre correspondant.

En revanche, si vous disposez d'un **répondeur automatique externe**, vous devez vous assurer que le nombre de sonneries après lesquelles le répondeur répond à l'appel est inférieur au nombre de sonneries programmé sur le fax (consultez le paragraphe "**Modification du nombre de sonneries**", du chapitre "**Opérations plus sophistiquées**").

Jusqu'à ce que l'afficheur visualise :

*REC. REPON/FAX 00*

Sur les modèles avec **répondeur automatique intégré**, ce message n'est visualisé que si vous **avez enregistré l'annonce 1**.

## REMARQUE

Pour interrompre une réception en cours (quel que soit son type), appuyez sur la touche . Le fax retourne à l'état d'attente initial.

## PROGRAMMATION DES NUMEROTATIONS

### RAPIDE ET ABREGEE

Le fax peut également effectuer des procédures **accélérées de numérotation**, telles que la **numérotation rapide** et la **numérotation abrégée** (pour utiliser ces numérotations, vous devez programmer le fax de façon adéquate).

### LA NUMEROTATION RAPIDE

Vous pouvez **associer** à chacune des 10 touches numériques (0 - 9) un **numéro de fax**, un **numéro de téléphone** et un **nom**, qui seront automatiquement sélectionnés lorsque vous appuierez sur la touche correspondante pendant plus d'une seconde.

**Pour associer un numéro de fax et un nom :**



Jusqu'à ce que l'afficheur visualise :

*CONFIG. FAX*



L'afficheur visualise :

*DATE ET HEURE*



Jusqu'à ce que l'afficheur visualise :

*NUMEROT.RAPIDE*



L'afficheur visualise :

*PROG. NUM. RAPIDE*

*TOUCHE: 0-9*



Appuyez sur la touche numérique à laquelle vous désirez associer le numéro de fax (par exemple ). L'afficheur visualise :

*NUMERO FAX*



L'afficheur visualise :



*1:NUMERO FAX*

Si un numéro de fax a déjà été mémorisé, l'afficheur le visualise.



Composez le numéro de fax du correspondant (32 chiffres au maximum), directement sur le pavé numérique du fax.



Si vous avez commis une erreur, placez le curseur sur le chiffre erroné, à l'aide des touches  , et remplacez-le par le chiffre correct.



Pour effacer complètement le numéro.

Si le fax est connecté à une ligne privée (PBX), accédez au réseau public en appuyant sur la touche  avant de composer le numéro. L'afficheur visualise la lettre "E" (externe).

RX MODE



RX MODE





Pour confirmer la programmation. L'afficheur visualise :

*1:NON*

Si un nom a déjà été mémorisé, l'afficheur le visualise.



Entrez le nom du correspondant (16 caractères au maximum) : la procédure est identique à celle d'introduction de votre propre nom (consultez le paragraphe "**Définition du nom et du numéro de fax**", du chapitre "**Installation**").



Si vous avez commis une erreur, placez le curseur sur le caractère erroné, à l'aide des touches ◀▶, et remplacez-le par le caractère correct.



Pour effacer complètement le nom.



Pour confirmer la programmation. L'afficheur visualise :

*PROGR.AUTRE.OUI*

A ce niveau, vous pouvez soit **interrompre** la procédure en appuyant sur la touche ⏏, soit **programmer** une **autre touche de numérotation rapide** en appuyant sur la touche ⏴ et en répétant la procédure à partir du point 5, soit **associer un numéro de téléphone** à cette même touche numérique (1). Si vous choisissez cette dernière option, suivez la procédure décrite ci-dessous :

**Pour associer un numéro de téléphone :**



L'afficheur visualise :

*PROG. NUM. RAPIDE  
TOUCHE: 0-9*



Appuyez de nouveau sur la touche numérique (1), et appuyez ensuite sur les touches ◀▶. L'afficheur visualise :

*NUMERO TEL.*



L'afficheur visualise :

*1:NUMERO TEL.*

Si un numéro de téléphone a déjà été mémorisé, l'afficheur le visualise.



Composez le numéro de téléphone du correspondant (32 chiffres au maximum), directement sur le pavé numérique du fax. Ensuite, appuyez sur la touche ⏴ pour confirmer la programmation. L'afficheur visualise :

*1:NON*

A ce niveau, étant donné que les autres informations restent inchangées, appuyez sur la touche ⏏ pour replacer le fax dans l'état d'attente initial.

**Pour associer uniquement un numéro de téléphone, sans devoir mémoriser un numéro de fax :**

Suivez la procédure "**Pour associer un numéro de fax et un nom**" jusqu'à ce que l'afficheur visualise :

*PROG. NUM. RAPIDE  
TOUCHE: 0-9*



Appuyez sur la touche numérique à laquelle vous désirez associer le numéro de téléphone (par exemple (1)). L'afficheur visualise :

*NUMERO FAX*



Appuyez sur les touches ◀▶ pour visualiser l'autre option disponible :

*NUMERO TEL.*



Composez le numéro de téléphone du correspondant (32 chiffres au maximum), directement sur le pavé numérique du fax. Ensuite, appuyez sur la touche ⏴ pour confirmer la programmation. A partir de ce point, la procédure est identique à celle décrite précédemment.

### LA NUMEROTATION ABREGEE

Vous pouvez **associer** à des **codes (01-32)** des **numéros de fax**, des **numéros de téléphone** et des **noms** supplémentaires, qui seront automatiquement sélectionnés

lorsque vous appuierez sur la touche ⏴ et que vous frapperez le code correspondant.

Exécutez les deux premiers points de la procédure relative à la **numérotation rapide**, et effectuez ensuite les opérations suivantes :



Jusqu'à ce que l'afficheur visualise :

*NUMEROT.ABREGEE*



L'afficheur visualise :

*NUM. ABREGEE  
(01-32):*



Frappiez le code de numérotation abrégée auquel vous désirez associer le numéro de fax (par exemple (0)(1)). L'afficheur visualise :

*NUMERO FAX*

A partir de ce point, pour introduire le numéro de fax, le nom et le numéro de téléphone du correspondant, suivez les procédures du paragraphe "**La numérotation rapide**".

### REMARQUE

Si vous le souhaitez, vous pouvez imprimer les informations enregistrées dans les **10 touches de numérotation rapide** et les **32 codes de numérotation abrégée** (consultez le paragraphe "**Impression des rapports et des listes**" plus loin dans ce chapitre).

### MODIFICATION/ANNULATION D'UNE TOUCHE DE NUMEROTATION RAPIDE OU D'UN CODE DE NUMEROTATION ABREGEE

Suivez les procédures concernant la numérotation rapide ou la numérotation abrégée jusqu'à ce que l'afficheur visualise :

- **Pour la numérotation rapide**

*1:NUMERO FAX*

ou bien



*1:NUMERO TEL.*

### - Pour la numérotation abrégée

01:NUMERO FAX

ou bien

01:NUMERO TEL.

 /  Frappez le nouveau numéro de téléphone ou de fax directement sur le pavé numérique (32 chiffres au maximum), ou appuyez sur la touche .

 Pour confirmer la programmation. L'afficheur visualise :

1:NUM

ou bien

01:NUM

Frappez le nouveau nom (16 caractères au maximum), ou appuyez sur la touche .



 Pour confirmer la programmation.

 Pour replacer le fax dans l'état d'attente initial.

### EMISSION A L'AIDE DE LA NUMEROTATION RAPIDE

Insérez l'original dans l'ADF. L'afficheur visualise les valeurs initiales des types de contraste et de résolution : respectivement, NORMAL et  (Standard).

Si vous le souhaitez, modifiez les valeurs de contraste et de résolution (consultez le paragraphe "**Réglage du contraste et de la résolution**").

 /  Appuyez pendant plus d'une seconde sur la touche numérique désirée (par exemple ). L'afficheur visualise "APPEL FAX", et il visualise ensuite le numéro de fax associé à cette touche. Si vous avez également programmé un nom, l'afficheur le visualise.

Au terme de la numérotation, l'émission est exécutée normalement.

### EMISSION A L'AIDE DE LA NUMEROTATION ABREGEE





Insérez l'original dans l'ADF. L'afficheur visualise les valeurs initiales des types de contraste et de résolution : respectivement, NORMAL et  (Standard).

Si vous le souhaitez, modifiez les valeurs de contraste et de résolution (consultez le paragraphe "**Réglage du contraste et de la résolution**").

L'afficheur visualise :

APPEL FAX

CODE OU <>

 /  Composez le code de numérotation abrégée désiré (par exemple  ). L'afficheur visualise le numéro de fax associé à ce code. Si vous avez également programmé un nom, l'afficheur le visualise.

Au terme de la numérotation, l'émission est exécutée normalement.

### EMISSION A L'AIDE DES NUMEROTATIONS RAPIDE ET ABREGEE APRES CONSULTATION DU CARNET D'ADRESSES

Si **vous ne vous souvenez plus** de la touche de numérotation rapide ou du code de numérotation abrégée associé à un numéro de fax particulier, **vous pouvez tout de même lancer une émission**, en consultant le carnet d'adresses de la façon suivante :



Insérez l'original dans l'ADF. L'afficheur visualise les valeurs initiales des types de contraste et de résolution : respectivement, NORMAL et  (Standard).

Si vous le souhaitez, modifiez les valeurs de contraste et de résolution (consultez le paragraphe "**Réglage du contraste et de la résolution**").

L'afficheur visualise :

APPEL FAX

CODE OU <>

 Appuyez sur les touches   pour rechercher le numéro de fax ou le nom du correspondant auquel vous désirez émettre l'original.

 Pour lancer l'émission.

### IMPRESSION DES RAPPORTS ET DES LISTES

#### LES RAPPORTS

Les rapports imprimés par le fax vous offrent la possibilité de vérifier le résultat de toutes les opérations effectuées (émissions et réceptions), le volume des documents gérés et d'autres informations importantes.

Le fax imprime les rapports suivants :

- **Rapport de coupure de secteur** : ce rapport est **toujours** imprimé **de façon automatique** à la suite d'une **coupure de secteur**.
  - Si la coupure de secteur est survenue **durant une émission** ou **une réception**, au rétablissement des conditions de fonctionnement, le fax imprime automatiquement un rapport contenant des informations sur l'émission ou la réception en cours.
  - Si la coupure de secteur est survenue **durant ou après une émission depuis la mémoire** ou **une réception en mémoire**, au rétablissement des conditions de fonctionnement, le fax imprime automatiquement un rapport indiquant le nombre total des pages (en émission et réception) effacées de la mémoire à la suite de cette coupure.
- **Journal d'activités** : ce rapport contient des informations sur les **25 dernières opérations** effectuées (émissions et réceptions). Le fax conserve ces informations en mémoire, et les **imprime soit automatiquement toutes les 15 opérations, soit sur votre demande**.
- **Rapport de dernière émission** : ce rapport contient des informations concernant la **dernière émission**, et peut être **imprimé**, par l'intermédiaire d'une programmation adéquate, soit **automatiquement** au terme de chaque émission, soit **uniquement sur votre demande**.
- **Rapport de non émission** : ce rapport contient des informations sur la **dernière émission**, mais il n'est **imprimé de façon automatique que si l'émission a échoué**. Le fax est prédisposé pour l'impression automatique de ce type de rapport. Pour désactiver cette impression, consultez le paragraphe correspondant.



- **Rapport de dernière multidiffusion** : ce rapport contient des informations concernant la **dernière multidiffusion**, et peut être **imprimé**, par l'intermédiaire d'une programmation adéquate, soit **automatiquement** au terme de chaque multidiffusion, soit **uniquement sur votre demande**.
- **Liste des appelants** : ce rapport, qui ne peut être imprimé que sur votre demande, contient les informations suivantes :
  - **Nom personne appelant** :
    - Nom du correspondant qui vous a appelé (si cette option est fournie par le service),
    - ou bien
    - PRIVE : si le correspondant ne souhaite pas révéler son identité, ou bien
    - NON DISPONIBLE : si le correspondant est connecté à un central téléphonique qui ne dispose pas de ce service.
  - **Numéro appelant** :
    - Numéro du correspondant qui vous a appelé,
    - ou bien
    - PRIVE : si le correspondant ne souhaite pas révéler son identité, ou bien
    - NON DISPONIBLE : si le correspondant est connecté à un central téléphonique qui ne dispose pas de ce service.

### INTERPRETATION DES RAPPORTS

• Act.n°	Numéro progressif des transactions effectuées (émissions et réceptions).
• Type	Type d'activité : EMISSION, EMIS. ECM, EMIS. DEPOSE ou EM. DEPOS. ECM pour l'émission. RECEPTION, REC. ECM, RELEVÉ REC. ou REC. REL. ECM pour la réception.
• N°Doc	Numéro de référence de l'original mémorisé. Ce numéro permettra d'associer l'original à chaque émission depuis la mémoire (simple ou multidiffusion).
• Numéro composé	Numéro du fax du correspondant.
• Identif. destinataire	Numéro (et éventuellement nom) du correspondant. Ce numéro correspond au numéro que vous avez composé uniquement si le destinataire a programmé correctement son numéro de fax. Dans le cas contraire, le numéro peut être différent ou peut même ne pas être imprimé.
• Date/heure	Date et heure auxquelles la transaction a été effectuée.
• Durée	Durée de la transaction (en minutes et secondes).
• Pages	Nombre total des pages émises/reçues.
• Résul.	Résultat de la transaction : <ul style="list-style-type: none"> <li>- OK : si la transaction a réussi.</li> <li>- CODE D'ERREUR XX : si l'opération a échoué à cause du problème indiqué par le code d'erreur (consultez le paragraphe "<b>Les codes d'erreur</b>", du chapitre "<b>Problèmes et solutions</b>").</li> </ul>

### ACTIVATION/DESACTIVATION DE L'IMPRESSION AUTOMATIQUE DES RAPPORTS D'EMISSION ET DE NON EMISSION

 Jusqu'à ce que l'afficheur visualise :

*CONFIG. FAX*

 L'afficheur visualise :

*DATE ET HEURE*



 L'afficheur visualise :

*PARAMETRAGE*

 Jusqu'à ce que l'afficheur visualise :

*NON EMIS:RAPPORT*

RESOL. CONTR.

Appuyez sur les touches   pour visualiser les autres options disponibles : "RAPPORT EMI.:OUI" et "RAPPORT EMI.:NON".

NON EMIS:RAPPORT - Le fax n'imprimera automatiquement un rapport qu'après chaque émission échouée.

RAPPORT EMI.:OUI - Le fax imprimera automatiquement un rapport au terme de chaque émission (indépendamment de son résultat).

RAPPORT EMI.:NON - Le fax n'imprimera aucun rapport.

 Pour confirmer votre choix.

 Pour replacer le fax dans l'état d'attente initial.

### ACTIVATION/DESACTIVATION DE L'IMPRESSION AUTOMATIQUE DU RAPPORT DE MULTIDIFFUSION



 Jusqu'à ce que l'afficheur visualise :

*CONFIG. FAX*

 Jusqu'à ce que l'afficheur visualise :

*RAP. MULTID.: OUI*









RESOL. CONTR.

Appuyez sur les touches   pour visualiser l'autre option disponible : "RAP. MULTID.: NON".





 Pour confirmer votre choix.

 Pour replacer le fax dans l'état d'attente initial.

### ACTIVATION/DESACTIVATION DE L'IMPRESSION AUTOMATIQUE DES INFORMATIONS CONCERNANT L'EMISSION DIFFEREE

-  Jusqu'à ce que l'afficheur visualise :  
*CONFIG. FAX*
-  L'afficheur visualise :  
*DATE ET HEURE*
-  L'afficheur visualise :  
*PARAMETRAGE*
-  Jusqu'à ce que l'afficheur visualise :  
*LISTE DIFF.: OUI*
-  Appuyez sur les touches  pour visualiser l'autre option disponible : "LISTE DIFF.: NON".
-  Pour confirmer votre choix.
-  Pour replacer le fax dans l'état d'attente initial.

### IMPRESSION SUR DEMANDE DU RAPPORT D'EMISSION, DU JOURNAL D'ACTIVITES, DU RAPPORT DE MULTIDIFFUSION ET DE LA LISTE DES APPELANTS

-  Jusqu'à ce que l'afficheur visualise :  
*IMPR. RAPPORT*
-  L'afficheur visualise :  
*RAPP. DERN. EMI.*
-  Appuyez sur les touches  pour visualiser les autres options disponibles : "RAP. DERN. MULT.", "JOURNAL ACTIVITE", "LISTE APPELANTS" et "PAS D'IMPRESSION".
-  Pour confirmer votre choix.
- Au terme de l'impression, le fax retourne automatiquement à l'état d'attente initial.







#### REMARQUE

Si vous choisissez "PAS D'IMPRESSION", appuyez sur la touche  pour replacer le fax dans l'état d'attente initial.

### LES LISTES

Vous pouvez à tout moment obtenir une **impression des listes complètes des paramètres d'installation et de configuration**, ainsi qu'une **impression des données enregistrées** dans les **touches de numérotation rapide** et les **codes de numérotation abrégée**. L'impression des listes des paramètres d'installation et de configuration vous permet d'obtenir un compte rendu mis à jour des valeurs prédéfinies et des valeurs que vous avez programmé pour adapter le fax à vos exigences.







### IMPRESSION DE LA LISTE DES PARAMETRES D'INSTALLATION

-  Jusqu'à ce que l'afficheur visualise :  
*INSTALLATION*
-  L'afficheur visualise :  
*CONFIG. LIGNE TEL*
-  Jusqu'à ce que l'afficheur visualise :  
*IMPR. INSTALL.*
-  L'afficheur visualise :  
*IMPRESSION: OUI*
-  Les touches  vous permettent de visualiser l'autre option disponible : "IMPRESSION: NON".
-  Pour confirmer votre choix.

#### REMARQUE

Si vous choisissez "IMPRESSION: OUI", au terme de l'impression, le fax retourne automatiquement à l'état d'attente initial. Si vous choisissez "IMPRESSION: NON", appuyez sur la touche  pour replacer le fax dans l'état d'attente initial.

### IMPRESSION DE LA LISTE DES PARAMETRES DE CONFIGURATION ET DES DONNEES RELATIVES A LA NUMEROTATION RAPIDE ET A LA NUMEROTATION ABREGEE

-  Jusqu'à ce que l'afficheur visualise :  
*CONFIG. FAX*
-  L'afficheur visualise :  
*DATE ET HEURE*
-  Jusqu'à ce que l'afficheur visualise :  
*IMPR. CONFIG.*
-  L'afficheur visualise :  
*PARAMETRES: OUI*
-  Appuyez sur les touches  pour visualiser les autres options disponibles : "NUM. RAPIDE: OUI", "NUM. ABREGEE: OUI" et "IMPRESSION: NON".
-  Pour confirmer votre choix.
- Au terme de l'impression, le fax retourne automatiquement à l'état d'attente initial.

#### REMARQUE

Si vous choisissez "IMPRESSION: NON", appuyez sur la touche  pour replacer le fax dans l'état d'attente initial.

Lorsque vous prenez la ligne **en décrochant le combiné**, vous pouvez bénéficier de toutes les fonctions communes aux appareils téléphoniques traditionnels disponibles sur le marché.

Parmi ces fonctions, nous pouvons mentionner la fonction **R** (REGISTER RECALL, activée à l'aide de la touche **R**) qui vous permet d'accéder aux services spéciaux offerts par l'administrateur du réseau téléphonique.

Vous pouvez également bénéficier des fonctions suivantes :

- Appeler un correspondant à l'aide des procédures de numérotation rapides programmées (consultez les paragraphes "**Téléphoner à l'aide de la numérotation rapide**" et "**Téléphoner à l'aide de la numérotation abrégée**").
- **Suspendre momentanément une conversation téléphonique** en appuyant sur la touche **RX MODE** (ATTENTE). Pour reprendre la conversation, appuyez de nouveau sur cette touche.

## TELEPHONER A L'AIDE DE LA NUMEROTATION RAPIDE

**N'insérez aucun original dans l'ADF.**

-  Appuyez pendant plus d'une seconde sur la touche numérique désirée (par exemple **1**). L'afficheur visualise "APPEL TEL.", et il visualise ensuite le numéro de téléphone associé à cette touche (consultez le paragraphe "**Programmation des numérotations rapide et abrégée**", du chapitre "**Opérations de base pour l'émission et la réception**"). Si vous avez également programmé un nom, l'afficheur le visualise.

 Au terme de la numérotation, si le correspondant est libre, décrochez le combiné pour converser.

## TELEPHONER A L'AIDE DE LA NUMEROTATION ABREGEE

**N'insérez aucun original dans l'ADF.**

 Décrochez le combiné pour prendre la ligne. L'afficheur visualise :

*APPEL TEL.*



L'afficheur visualise :

*APPEL TEL.*  
*CODE OU <>*

-  Composez le code de numérotation abrégée désiré (par exemple **0 1**). L'afficheur visualise le numéro de téléphone associé à ce code (consultez le paragraphe "**Programmation des numérotations rapide et abrégée**", du chapitre "**Opérations de base pour l'émission et la réception**"). Si vous avez également programmé un nom, l'afficheur le visualise.

Au terme de la numérotation, si le correspondant est libre, vous pouvez commencer à converser.

## TELEPHONER APRES CONSULTATION DU CARNET D'ADRESSES

**N'insérez aucun original dans l'ADF.**



Décrochez le combiné pour prendre la ligne. L'afficheur visualise :

*APPEL TEL.*



L'afficheur visualise :

*APPEL TEL.*  
*CODE OU <>*



Appuyez sur les touches **RESOL. / CONTR.** pour rechercher le numéro de téléphone ou le nom du correspondant auquel vous désirez téléphoner.





Pour lancer la numérotation.

Au terme de la numérotation, si le correspondant est libre, vous pouvez commencer à converser.

## LES ORIGINAUX QUE VOUS POUVEZ COPIER

Avant d'effectuer une copie, assurez-vous que l'original respecte les caractéristiques indiquées dans le paragraphe "**Les originaux que vous pouvez utiliser**", de la section "**Emission**", du chapitre "**Opérations de base pour l'émission et la réception**".

## EXECUTION D'UNE COPIE

Vous pouvez utiliser votre fax comme un **photocopieur**. La qualité de la reproduction obtenue dépend des valeurs de **contraste** et de **résolution** sélectionnées avant l'exécution de la copie (touches  et ).

Le type de **contraste** doit être choisi en fonction des critères suivants :

- **NORMAL**, si l'original **n'est ni trop clair ni trop foncé**.
- **CLAIR**, si l'original **est particulièrement foncé**.
- **FONCE**, si l'original **est particulièrement clair**.

Le type de **résolution** doit être choisi en fonction des critères suivants :

- **TEXTE**, si l'original contient **du texte facilement lisible** ou **des graphiques simples**.
- **PHOTO**, si l'original contient **des zones grises**.

Insérez l'original dans l'ADF.



L'afficheur visualise les valeurs initiales du contraste, de la résolution et de la reproduction : respectivement, **NORMAL**, **TEXTE** et **100%**.



Pour choisir le type de contraste désiré : "**CLAIR**", "**FONCE**" ou "**NORMAL**".



Pour choisir le type de résolution désiré : "**TEXTE**" ou "**PHOTO**".





Pour choisir la valeur de reproduction désirée : "**100%**", "**140%**" ou "**70%**".

Pour n'effectuer qu'une seule copie, appuyez directement sur la touche . Sinon, frappez le nombre de copies désiré (9 au maximum), avant d'appuyer sur la touche



. Le fax mémorise une par une les pages composant l'original, et il effectue ensuite les copies.

## REMARQUE

Pour interrompre la copie en cours, appuyez deux fois sur la touche  : à la première pression, le fax éjecte l'original de l'ADF, et à la seconde, il retourne à l'état d'attente initial. Si le document à retirer est composé de plusieurs feuilles, avant d'appuyer sur la touche  pour éjecter la première, retirez manuellement toutes les autres feuilles.

## OBTENTION D'UNE COPIE D'EXCELLENTE QUALITE

Pour **optimiser la qualité de la copie** d'un original contenant des **zones grises**, en plus de sélectionner la valeur de résolution **PHOTO**, assurez-vous d'avoir **activé** le paramètre "**HTE QUAL.**" (**HAUTE QUALITE**) du fax. Si ce paramètre n'est pas activé, suivez la procédure décrite ci-dessous :



Jusqu'à ce que l'afficheur visualise :

*CONFIG. FAX*



L'afficheur visualise :

*DATE ET HEURE*



Jusqu'à ce que l'afficheur visualise :



*PARAMETRES IMPR.*



Jusqu'à ce que l'afficheur visualise :

*COPIE: NORMAL*



Appuyez sur les touches  /  pour visualiser l'autre option disponible :

*COPIE: HTE QUAL.*



Pour confirmer la programmation.



Pour placer le fax dans l'état d'attente initial.

Si vous avez acheté le modèle doté d'un **répondeur automatique intégré**, vous pouvez bénéficier de toutes les fonctions offertes par les répondeurs automatiques externes.

Par conséquent, vous pouvez effectuer les opérations suivantes :

- **Enregistrer des annonces**, qui seront **automatiquement reproduites** en votre absence pour inviter vos correspondants à laisser un message ou à rappeler.
- **Enregistrer des messages mémo.**
- **Ecouter les annonces et les messages mémo.**
- **Remplacer les annonces et les messages mémo.**
- **Enregistrer les messages** laissés par vos correspondants en votre absence, de façon à éviter la perte des **appels** qui vous sont adressés.
- **Ecouter les messages enregistrés.**
- **Effacer les messages enregistrés.**
- **Transférer les messages sur un téléphone distant.**
- **Commander à distance le répondeur.**

La **capacité d'enregistrement** du répondeur dépend de la capacité de la mémoire disponible (15 minutes). La **durée des messages peut être programmée**, et les valeurs prévues sont **30 et 60 secondes** (consultez le paragraphe "**Programmation de la durée des messages mémo et de la durée des messages en entrée**").

## REMARQUE

Nous vous rappelons que lorsque le fax est prédisposé pour le mode de réception REC. REPON/FAX, il se prépare automatiquement à recevoir lorsque l'appel provient d'un autre fax, et il évite ainsi la perte des documents qui vous sont adressés.

## REMARQUE

En outre, pour **empêcher** que des abonnés **puissent commander à distance le répondeur** sans votre autorisation (sauf pour laisser des messages), l'accès a été protégé à l'aide d'un code numérique à quatre chiffres (**le code prédéfini est "1234"**), code que vous pouvez modifier ou supprimer à tout moment (consultez le paragraphe "**Modification ou suppression du code d'accès au répondeur automatique**").

## REMARQUE

**Le répondeur ne peut être activé qu'après l'enregistrement de l'ANNONCE 1.**

## LE TABLEAU DE BORD DU REPONDEUR

Touches exclusives des modèles avec répondeur :

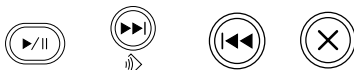

-  Pour lancer l'écoute des messages et des messages mémo non encore écoutés. Pour interrompre momentanément l'écoute des messages et des messages mémo. Pour reprendre l'écoute, appuyez de nouveau sur cette touche.



Pour lancer l'enregistrement des messages mémo.

Pour passer, durant l'écoute des messages et des messages mémo, au début du message ou du message mémo suivant.



**(MEMO)**

Pour revenir, durant l'écoute des messages et des messages mémo, au message ou au message mémo précédent.



**(ANNULER)**

Pour effacer les messages et les messages mémo déjà écoutés.



**TEMOIN LUMINEUX (MESSAGES)**

**Allumé** : indique que la mémoire contient des **messages** ou des **messages mémo déjà écoutés**.

**Clignotant** : indique que la mémoire contient des **messages** ou des **messages mémo non encore écoutés**.

**Eteint** : indique que la mémoire ne contient aucun **message** ni **message mémo**.

**Touches nécessaires durant l'utilisation du répondeur automatique :**



Pour accéder au menu de configuration du répondeur. Pour sélectionner les différents sous-menus.



Pour lancer l'enregistrement et l'écoute.

Pour confirmer la sélection du menu de configuration du répondeur, des sous-menus, des paramètres et des valeurs correspondantes, et pour passer à l'étape suivante.



Pour interrompre l'enregistrement et l'écoute.

Pour interrompre la programmation en cours.

Pour replacer le fax dans l'état d'attente initial.

## MODIFICATION OU SUPPRESSION DU CODE D'ACCÈS AU REPONDEUR AUTOMATIQUE



Jusqu'à ce que l'afficheur visualise :

*CONFIG.REPONDEUR*

Appuyez sur la touche , et appuyez ensuite sur la

touche  jusqu'à ce que l'afficheur visualise :

*CODE D'ACCES*





L'afficheur visualise le code prédéfini :

*INTROD. CODE*

*00 - 99: 1234*



Pour modifier le code existant, composez le nouveau code, par exemple "0001", et appuyez ensuite sur la touche

. Pour supprimer le code, appuyez sur la touche 

et appuyez ensuite sur la touche .

S. DIAL  
CLEAR

L'afficheur visualise :

*ACTIV. ECOUTE:OUI*



Pour replacer le fax dans l'état d'attente initial.

**Vous pouvez également utiliser le code d'accès au répondeur pour effectuer les opérations suivantes :**

- Empêcher aux personnes non autorisées d'écouter en mode local les messages qui vous sont adressés.
- Empêcher aux personnes non autorisées de modifier les paramètres de configuration du répondeur que vous avez définis.

Suivez la procédure "**Modification ou suppression du code d'accès au répondeur automatique**" jusqu'au message "ACTIV. ECOUTE:OUI", et effectuez ensuite les opérations suivantes :

RESOL. CONTR.



Appuyez sur les touches ◀▶ pour empêcher aux personnes non autorisées d'écouter les messages enregistrés sur le répondeur. L'afficheur visualise :

*ACTIV. ECOUTE:NON*



Pour confirmer votre choix. L'afficheur visualise :

*PARAMETRAGE: OUI*

RESOL. CONTR.



Appuyez sur les touches ◀▶ pour empêcher aux personnes non autorisées de programmer le répondeur. L'afficheur visualise :

*PARAMETRAGE:NON*



Pour confirmer votre choix.



Pour replacer le fax dans l'état d'attente initial.

## LES ANNONCES

Vous pouvez enregistrer **différents types d'annonce** :

- **ANNONCE 1** : cette annonce, d'une **durée** maximale de **20 secondes**, invite le correspondant à laisser un message sur le répondeur. Par exemple :  
*"Vous avez composé le numéro de ... Actuellement nous sommes absents. Vous pouvez laisser un message après le signal sonore ou appuyer sur la touche d'envoi de votre fax si vous souhaitez envoyer un document. Merci."*
- **ANNONCE 2** : cette annonce, d'une **durée** maximale de **10 secondes**, peut être enregistrée pour les cas suivants :
  - Lorsque vous êtes **absent**, et que par conséquent vous avez sélectionné le mode de réception "**REC. REPON/FAX**", cette annonce peut avertir le correspondant que le répondeur ne peut pas recevoir de messages parce que la mémoire est pleine. Par exemple :  
*"Je n'accepte momentanément que les télécopies. Pour converser, rappelez plus tard."*
  - Lorsque vous êtes **présent**, mais que vous avez sélectionné le mode de réception "**REC. FAX/TEL**", cette annonce peut demander au correspondant de ne pas raccrocher. Par exemple :  
*"Patiencez s'il vous plaît."*
- **MESSAGE MEMO** : ce message, dont la **durée peut être programmée (30 ou 60 secondes)**, permet d'enregistrer des informations de caractère personnel. Bien entendu, ce type d'annonce n'est jamais émis lorsqu'un correspondant vous appelle.

- **ANNONCE DE TRANSFERT** : cette annonce, d'une **durée** maximale de **10 secondes**, vous avertit sur un **téléphone distant que le répondeur contient des messages** que vous n'avez pas encore écoutés. Pour activer le transfert des messages non encore écoutés, vous devez effectuer les opérations suivantes :
  - Programmez le répondeur automatique de façon adéquate (consultez le paragraphe "**Transfert des messages en entrée et des messages mémo sur un téléphone distant**").
  - Activez les fonctions qui vous permettent de commander à distance le répondeur (consultez le paragraphe "**Commande à distance du répondeur automatique**").

## ENREGISTREMENT DE L'ANNONCE 1



Jusqu'à ce que l'afficheur visualise :

*CONFIG.REPONDEUR*

Appuyez sur la touche , et appuyez ensuite sur la

touche  jusqu'à ce que l'afficheur visualise :

*ENREG. ANNONCE 1*



L'afficheur visualise :

*DECROCHER LE TEL*



Décrochez le combiné. L'afficheur visualise :





 *POUR ENREG.*



Pour commencer à enregistrer l'annonce. L'afficheur visualise :

*ENREGISTR. 19*

Pour enregistrer votre annonce, vous disposez de 20 secondes (comptées sur l'afficheur de 19 à 00) :

- Si la durée de l'annonce est **inférieure à 20 secondes**, concluez l'enregistrement dès que vous avez terminé de parler, en raccrochant le combiné ou en appuyant sur la touche  ou sur la touche . Si vous appuyez sur la touche , le fax ne vous fait pas automatiquement écouter l'annonce que vous avez enregistrée.
- Si le **délaï à disposition est écoulé**, le fax émet un bref signal sonore et vous fait automatiquement écouter l'annonce que vous avez enregistrée. Ensuite, raccrochez le combiné. Dans les deux cas, pour replacer le fax dans l'état d'attente initial, appuyez sur la touche .

## REMARQUE

Si le **volume** de l'annonce est **trop faible** ou **trop fort**, vous pouvez le régler, durant l'écoute, à l'aide des touches

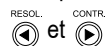

et .



## ECOUTE DE L'ANNONCE 1

**F** Jusqu'à ce que l'afficheur visualise :

*CONFIG.REPONDEUR*

Appuyez sur la touche , et appuyez ensuite sur la touche **F** jusqu'à ce que l'afficheur visualise :

*ECOUTE ANNONCE 1*

Appuyez sur la touche , ou appuyez sur la touche  et décrochez le combiné pour écouter l'annonce 1 enregistrée précédemment. L'afficheur visualise :

*ECOUTE*

Au terme de l'écoute, le fax vous propose automatiquement d'enregistrer une nouvelle ANNONCE 1. Ainsi, si vous le désirez, vous pouvez modifier ou remplacer l'annonce précédemment mémorisée, en répétant la procédure d'enregistrement.

Si le répondeur **ne contient aucune annonce enregistrée**, le fax visualise le message "ANNON.PAS ENREG." et vous propose automatiquement d'en enregistrer une.

 Pour replacer le fax dans l'état d'attente initial.

## ENREGISTREMENT DE L'ANNONCE 2

Pour enregistrer l'ANNONCE 2, suivez la même procédure que pour l'enregistrement de l'ANNONCE 1, en variant le second point de la façon suivante :

Appuyez sur la touche , et appuyez ensuite sur la touche **F** jusqu'à ce que l'afficheur visualise :

*ENREG. ANNONCE 2*

**R E M A R Q U E**

Souvenez-vous que vous ne disposez que de 10 secondes.

## ECOUTE DE L'ANNONCE 2

Pour écouter l'ANNONCE 2, suivez la même procédure que pour l'écoute de l'ANNONCE 1, en variant le second point de la façon suivante :

Appuyez sur la touche , et appuyez ensuite sur la touche **F** jusqu'à ce que l'afficheur visualise :

*ECOUTE ANNONCE 2*

## ENREGISTREMENT DE L'ANNONCE DE TRANSFERT

Pour enregistrer l'ANNONCE DE TRANSFERT, suivez la même procédure que pour l'enregistrement des ANNONCES 1 et 2, en variant le second point de la façon suivante :

Appuyez sur la touche , et appuyez ensuite sur la touche **F** jusqu'à ce que l'afficheur visualise :

*ANN. RENVOI*

## ENREGISTREMENT D'UN MESSAGE MEMO

Vous pouvez utiliser le répondeur pour enregistrer un ou plusieurs messages mémo personnels. Nous vous rappelons que ces messages sont gérés de la même façon que les messages en entrée.



L'afficheur visualise :

*DECROCHER LE TEL*

*ENFONCER* 



Décrochez le combiné. L'afficheur visualise :

*ENREG.MESS.MEM.P*



Pour commencer l'enregistrement. L'afficheur visualise :

*ENREGISTR. 29*

ou bien

*ENREGISTR. 59*

**R E M A R Q U E**

Pour enregistrer les messages mémo, suivez la même procédure que pour les ANNONCES 1 et 2, et souvenez-vous que vous disposez de **30 ou 60 secondes** (consultez le paragraphe "**Programmation de la durée des messages mémo et de la durée des messages en entrée**" ci-dessous).

## PROGRAMMATION DE LA DUREE DES MESSAGES MEMO ET DE LA DUREE DES MESSAGES EN ENTREE



Jusqu'à ce que l'afficheur visualise :

*CONFIG.REPONDEUR*

Appuyez sur la touche , et appuyez ensuite sur la touche **F** jusqu'à ce que l'afficheur visualise :



*DUREE MESS. REÇU*



L'afficheur visualise :

*30 SEC*



Appuyez sur les touches   pour visualiser l'autre valeur disponible : "60 sec".



Pour confirmer votre choix.





Pour replacer le fax dans l'état d'attente initial.

## ÉCOUTE DES MESSAGES EN ENTREE ET DES MESSAGES MEMO

Si la mémoire du répondeur contient un ou plusieurs messages en entrée ou un ou plusieurs messages mémo que vous n'avez pas encore écoutés, le témoin lumineux  (MESSAGES) clignote, et l'afficheur visualise le nombre de messages enregistrés (y compris les messages mémo), par exemple 03 :

"REC. REPON/FAX 03"  
"01-08-02 10:32"

A ce niveau, par l'intermédiaire du haut-parleur ou en soulevant le combiné du téléphone, vous pouvez écouter tous les messages, y compris les messages mémo. Les messages sont enregistrés en mémoire avec une numérotation progressive allant jusqu'à 49, et l'écoute commence à partir du premier (01) :

-  Pour écouter les messages par l'intermédiaire du haut-parleur : le fax reproduit les messages en séquence, en les séparant par un bref signal sonore. En revanche, pour écouter les messages de façon confidentielle, après avoir appuyé sur la touche , décrochez immédiatement le combiné.
- Au terme de la reproduction du dernier message, le fax émet deux brefs signaux sonores et retourne automatiquement à l'état d'attente initial, et le témoin lumineux  (MESSAGES) interrompt son clignotement et reste allumé.

## EFFACEMENT DES MESSAGES ET DES MESSAGES MEMO DEJA ECOUTES

Les messages et les messages mémo ne peuvent être **effacés que durant ou après leur écoute.**

Les messages et les messages mémo que vous n'avez pas encore écoutés ne sont pas effacés. L'effacement complet de la mémoire est par conséquent subordonné à l'écoute préalable de tous les messages et messages mémo.

### EFFACEMENT DU MESSAGE OU DU MESSAGE MEMO QUE VOUS ETES EN TRAIN D'ECOUTER

-  Pour lancer l'écoute des messages et des messages mémo. L'afficheur visualise :

ECOUTE 01 03  
08-08-02 10:47

-  Pour effacer le message que vous êtes en train d'écouter. Le répondeur vous propose le message suivant, et l'afficheur visualise :

ECOUTE 02 02  
08-08-02 10:47

-  Pour effacer le message suivant. Procédez de la même façon pour tous les messages que vous désirez supprimer.

## R E M A R Q U E

Pour n'effacer aucun message, appuyez sur la touche .

### EFFACEMENT DE TOUS LES MESSAGES DEJA ECOUTES

Supposons que le répondeur contienne 6 messages, dont 3 ont déjà été écoutés :

-  L'afficheur visualise :

EFF. MESS. ECOUT.?  
ANNULER 

-  Pour effacer les messages déjà écoutés. L'afficheur visualise l'état d'attente initial, et le nombre de messages encore mémorisés après l'effacement (03 dans ce cas).

## R E M A R Q U E

Pour n'effacer aucun message, appuyez sur la touche .



## TRANSFERT DES MESSAGES EN ENTREE ET DES MESSAGES MEMO SUR UN TELEPHONE DISTANT

Si vous le désirez, **vous pouvez programmer le répondeur** de façon à ce qu'il vous **appelle sur un téléphone distant** et à une heure précise, pour vous faire entendre les messages non encore écoutés.

En plus de l'heure et du numéro à appeler, vous pouvez également **programmer la fréquence du transfert (transfert unique ou quotidien).**

-  Jusqu'à ce que l'afficheur visualise :



CONFIG.REPONDEUR

Appuyez sur la touche , et appuyez ensuite sur la touche  jusqu'à ce que l'afficheur visualise :

TRANSFERT MESS.



-  L'afficheur visualise :

TRANSF. MESS.: NON

-  Appuyez sur les touches   pour visualiser les autres options disponibles : "TRANSFERT UNIQUE" ou "TRANSF. QUOTIDIEN".

-  Pour confirmer votre choix. L'afficheur visualise :

INTRODUIRE HEURE  
HH:MM

-  /  Frappez l'heure à laquelle vous désirez effectuer le transfert des messages : par exemple "11:45".

-  Pour confirmer. L'afficheur visualise :

COMPOSER N° TEL.

-  /  Frappez le numéro de téléphone auquel vous désirez être appelé : par exemple "02 614456".





Pour confirmer. L'afficheur visualise :

*ANN. RENVOI*

A ce niveau, vous pouvez soit procéder à l'enregistrement de l'annonce de transfert (consultez le paragraphe "**Enregistrement de l'annonce de transfert**"), soit terminer la procédure en appuyant sur la touche

**R E M A R Q U E**

Si une annonce de transfert a déjà été enregistrée précédemment, l'afficheur visualise le message "ECOUTE", et le répondeur vous la fait écouter. Pour la modifier ou pour la remplacer, consultez le paragraphe "**Enregistrement de l'annonce de transfert**".

A présent que vous avez programmé le répondeur pour le transfert des messages non encore écoutés, vous pouvez les écouter en commandant l'appareil à l'aide des fonctions décrites dans le paragraphe suivant.

**COMMANDE A DISTANCE DU REPONDEUR AUTOMATIQUE**

Vous pouvez gérer le répondeur non seulement directement par l'intermédiaire des touches spécifiques du tableau de bord du fax, mais également à distance par l'intermédiaire d'un téléphone fonctionnant en **multifréquence** (par exemple un **téléphone portable**). Pour commander à distance le répondeur, vous devez prédisposer le fax pour le mode de réception "REC. REPON/FAX", et vous devez également, **après avoir écouté l'ANNONCE 1, frapper le code d'accès** (le code prédéfini est "1234"). Les fonctions disponibles à distance sont activées à l'aide d'ultérieurs codes numériques à un ou deux chiffres (voir le tableau ci-dessous). **Si le code est composé de deux chiffres, nous vous conseillons d'attendre le signal de confirmation entre un chiffre et l'autre.**

CODE	OPERATION
1	Ecoute des messages non encore écoutés.
2	Ecoute de tous les messages.
3	Répétition du message en cours d'écoute ou retour au message précédent.
4	Interruption du message et passage au message successif.
5 + 5	Effacement de tous les messages déjà écoutés.
CODE	PROGRAMMATION
# 1	Désactivation du mode de réception REC. REPON/FAX et activation du mode de réception REC. AUTOM.
# 2	Prédisposition du fax pour le mode de réception REC. REPON/FAX.
# 3	Prédisposition pour l'enregistrement de l'ANNONCE 1.
# 4	Conclusion et confirmation de l'enregistrement de l'ANNONCE 1.
# 5	Désactivation du transfert des messages et des messages mémo sur un téléphone distant.
# 6	Prédisposition pour l'écoute de l'ANNONCE SEULE.

Si vous appuyez sur **0** après une séquence opérationnelle **de 1 à 5**, vous interrompez la fonction en cours.

Si vous appuyez sur **0** après une séquence de programmation **de #1 à #6**, vous interrompez la programmation en cours, et vous retournez aux fonctions opérationnelles. Dans ce cas, pour reprendre la phase de programmation, vous devez de nouveau appuyer sur **#**.

**Pour exécuter à distance les fonctions d'écoute et de programmation, vous devez effectuer les opérations suivantes :**

- Composez le numéro du fax sur le téléphone distant. Le répondeur reproduit l'ANNONCE 1.
- Choisissez la fonction que vous désirez effectuer, et frappez le code correspondant indiqué dans le tableau ci-dessus. Pour confirmer l'opération, le répondeur émet un signal sonore.

Si vous avez prédisposé le **code d'accès** au répondeur, après avoir écouté l'ANNONCE 1, composez les chiffres de ce code :

- Si le code est correct, vous entendrez un bref signal sonore de confirmation, après lequel vous pourrez composer le code de la fonction à distance.
- Si le code est erroné, vous entendrez deux brefs signaux sonores. Dans ce cas, recomposez le code correct, en appuyant sur chaque touche pendant au moins une seconde.

**Interrompez la communication** à l'aide de la modalité correspondante du téléphone que vous utilisez.

**FONCTIONS SPECIALES DU REPONDEUR AUTOMATIQUE**

Le répondeur vous propose les fonctions spéciales suivantes :

- APPEL GRATUIT.
- ANNONCE SEULE.
- RECEPTION SILENCIEUSE DES MESSAGES EN ENTREE.
- ACTIVATION DES MESSAGES SYNTHETISES.

**APPEL GRATUIT**

Grâce à cette fonction, lorsque vous accédez à distance au répondeur pour écouter les éventuels messages, le fax se comporte de la façon suivante :

- **Si le répondeur ne contient aucun message**, le fax entre en communication **deux sonneries** après le nombre de sonneries programmé.
- **Si le répondeur contient des messages**, le fax entre en communication **après le nombre de sonneries programmé** (consultez le paragraphe "**Modification du nombre de sonneries**", du chapitre "**Opérations plus sophistiquées**").

Par conséquent, si vous entendez **une sonnerie de plus** par rapport au nombre de sonneries programmé, vous saurez immédiatement que le répondeur **ne contient aucun message**, et vous pourrez **raccrocher avant** que le fax n'entre en communication.

**Cette fonction ne peut être activée que par le service d'assistance technique et n'est pas disponible dans tous les pays.**



Jusqu'à ce que l'afficheur visualise :

*CONFIG.REPONDEUR*

Appuyez sur la touche , et appuyez ensuite sur la

touche jusqu'à ce que l'afficheur visualise :

*APPEL GRATUIT*



Pour confirmer. L'afficheur visualise :

*DESACTIVE*



Appuyez sur les touches ◀▶ pour visualiser l'autre option disponible : "ACTIF".

Pour confirmer votre choix.

Pour replacer le fax dans l'état d'attente initial.

### ANNONCE SEULE

Grâce à cette fonction, chaque fois qu'un correspondant vous appelle, après l'émission de l'ANNONCE 1, le répondeur ne se prédispose pas à l'enregistrement des messages.

Vous pouvez utiliser cette fonction lorsque vous pensez vous absenter pendant une longue période, durant laquelle le fax ne pourrait pas enregistrer tous les éventuels messages.

Dans ce cas, au lieu de l'annonce ordinaire, nous vous conseillons d'enregistrer une annonce différente, par exemple du type suivant :



*"Du 22 juin au 19 septembre, je n'accepte que les télécopies. Ne laissez aucun message."*

**F** Jusqu'à ce que l'afficheur visualise :  
*CONFIG.REPONDEUR*

Appuyez sur la touche , et appuyez ensuite sur la touche **F** jusqu'à ce que l'afficheur visualise :  
*ANNONCE SEULE*

 Pour confirmer. L'afficheur visualise :  
*SEUL ANNONCE: NON*

RESOL. CONTR.  
 Appuyez sur les touches ◀▶ pour visualiser l'autre option disponible : "SEUL ANNONCE: OUI".

 Pour confirmer votre choix. L'afficheur visualise :  
*DECROCHER LE TEL*  
*ENFONCER* 

Si vous avez déjà enregistré l'ANNONCE 1, l'afficheur visualise le message "ECOUTE", et le répondeur vous la fait écouter.

En revanche, si vous ne l'avez pas encore enregistrée, l'afficheur visualise "NON ENREGISTRE".



Pour modifier l'annonce déjà enregistrée ou pour enregistrer une nouvelle annonce. L'afficheur visualise :  
 *POUR ENREG.*

 Pour lancer l'enregistrement. L'afficheur visualise :  
*ENREGISTR. 19*

### RECEPTION SILENCIEUSE DES MESSAGES EN ENTREE

Grâce à cette fonction, vous pouvez recevoir les messages de façon confidentielle. En effet, lorsque vous prédisposez cette fonction, le répondeur reçoit les messages sans les reproduire par l'intermédiaire du haut-parleur, de façon à ce que personne ne puisse écouter les messages qui vous sont adressés.



Jusqu'à ce que l'afficheur visualise :  
*CONFIG.REPONDEUR*

L'afficheur visualise :  
*MSG HAUT-PARLEUR*

L'afficheur visualise :  
*MSG H-PARLEUR: 0*



Appuyez sur les touches ◀▶ pour visualiser l'autre option disponible : "MSG H-PARLEUR: N".

Pour confirmer votre choix.

Pour replacer le fax dans l'état d'attente initial.

### MESSAGES SYNTHETISES

Les messages synthétisés sont des messages "standard" qui sont toujours présents dans la mémoire du répondeur. Ces messages sont au nombre de 5, et ils ne sont disponibles qu'en anglais :

N°	Message en anglais	Signification
1	You have nn messages	Indique le nombre de messages reçus par le répondeur (nn = de 1 à 49).
2	Monday, Tuesday, etc.	Indique le jour où le message a été reçu.
3	0/12 AM ou PM	Indique l'heure à laquelle le message a été reçu (de 0 à 12, suivi du sigle AM ou PM).
4	End of messages	Indique que l'écoute des messages reçus est terminée.
5	You have no messages	Indique que le répondeur n'a reçu aucun message.

### ACTIVATION DE L'ECOUTE DES MESSAGES SYNTHETISES

**F** Jusqu'à ce que l'afficheur visualise :  
*CONFIG.REPONDEUR*

Appuyez sur la touche , et appuyez ensuite sur la touche **F** jusqu'à ce que l'afficheur visualise :  
*MESSAGE SYNTH.*

 Pour confirmer. L'afficheur visualise :  
*DESACTIVE*



Appuyez sur les touches ◀▶ pour visualiser l'autre option disponible : "ACTIF".

 Pour confirmer votre choix. L'afficheur visualise :  
*JOUR SEMAINE*

 Pour confirmer. L'afficheur visualise :  
*DIMANCHE*



Appuyez sur les touches ◀▶ pour choisir le jour courant (par exemple "Lundi").

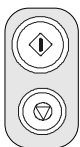

Pour confirmer votre choix.

Pour replacer le fax dans l'état d'attente initial.

#### REMARQUE



Après avoir activé l'écoute des messages synthétisés, pour écouter ces derniers, appuyez sur la touche .

### IMPRESSIION DES PARAMETRES DE CONFIGURATION DU REPONDEUR



Jusqu'à ce que l'afficheur visualise :

*CONFIG.REPONDEUR*

Appuyez sur la touche , et appuyez ensuite sur la touche  jusqu'à ce que l'afficheur visualise :

*IMPR.PARAMETRES*



Pour confirmer. L'afficheur visualise :

*IMPRESSIION:OUI*

Si l'afficheur visualise "IMPRESSIION:NON", appuyez sur les touches   pour visualiser "IMPRESSIION:OUI".



Pour lancer l'impression. Au terme de cette dernière, le fax retourne automatiquement à l'état d'attente initial.

### DEFINITIONS SUPPLEMENTAIRES CONCERNANT LA RECEPTION

#### REDUCTION DE LA ZONE D'IMPRESSION D'UN DOCUMENT EN RECEPTION

**F** Jusqu'à ce que l'afficheur visualise :  
*CONFIG. FAX*

**↕** L'afficheur visualise :  
*DATE ET HEURE*

**F** Jusqu'à ce que l'afficheur visualise :  
*PARAMETRES IMPR.*

**↕** Jusqu'à ce que l'afficheur visualise :  
*REDUCTION 94%*

RESOL. CONTR.  
**↔** Appuyez sur les touches **↔** pour visualiser les autres valeurs disponibles : "80%", "76%", "70%" et "NON" (aucune réduction).

**↕** Pour confirmer votre choix.

**↻** Pour replacer le fax dans l'état d'attente initial.

#### RECEPTION D'UN DOCUMENT PLUS LONG QUE LE FORMAT DE PAPIER UTILISE

Si vous recevez un document plus long que le format de papier utilisé, vous pouvez programmer le fax afin qu'il imprime le texte en excédent sur une autre feuille.

**F** Jusqu'à ce que l'afficheur visualise :  
*CONFIG. FAX*

**↕** L'afficheur visualise :  
*DATE ET HEURE*

**F** Jusqu'à ce que l'afficheur visualise :  
*PARAMETRES IMPR.*

**↕** Jusqu'à ce que l'afficheur visualise :  
*EXCEDENT : AUTO*

RESOL. CONTR.  
**↔** Appuyez sur les touches **↔** pour visualiser les autres valeurs disponibles : "EXCEDENT: NON" et "EXCEDENT: OUI".

**↕** Pour confirmer votre choix.

**↻** Pour replacer le fax dans l'état d'attente initial.

### REMARQUE

Si vous sélectionnez le paramètre "EXCEDENT : AUTO", le fax imprimera le texte en excédent sur une autre feuille, à condition que l'excédent dépasse 12 mm.

Si vous sélectionnez le paramètre "EXCEDENT : OUI", le fax imprimera toujours le texte en excédent sur une autre feuille.

Si vous sélectionnez le paramètre "EXCEDENT : NON", le fax n'imprimera pas le texte en excédent.

#### ACTIVATION DE LA RECEPTION SILENCIEUSE

Dans les modes de réception "REC. AUTOM.", "REC. FAX/TEL." et "REC. REPON/FAX", vous pouvez programmer le fax de façon à ce qu'il **reçoive les documents sans émettre aucune sonnerie à l'arrivée des appels.**

Lorsque cette fonction est activée, le comportement du fax dépend du mode de réception sélectionné et de la provenance de l'appel :

- Dans les modes "REC. AUTOM." et "REC. REPON/FAX", le fax **ne sonne jamais** à l'arrivée d'un appel.
- Dans le mode "REC. FAX/TEL.", à l'arrivée d'un appel, le fax **n'émet aucune sonnerie uniquement si l'appel provient d'un autre fax.** S'il s'agit d'un **appel téléphonique**, le fax émet un **signal sonore** au lieu des sonneries, pour vous inviter à décrocher le combiné.

**F** Jusqu'à ce que l'afficheur visualise :  
*INSTALLATION*

**↕** Jusqu'à ce que l'afficheur visualise :  
*REC. SILENC.: NON*

RESOL. CONTR.  
**↔** Appuyez sur les touches **↔** pour sélectionner l'autre valeur disponible: "REC. SILENC.: OUI".

**↕** Pour confirmer votre choix.

**↻** Pour replacer le fax dans l'état d'attente initial. Le message "REC.SILENCIEUSE" clignote sur la seconde ligne de l'afficheur.

## VISUALISATION DE L'IDENTIFICATION DE LA PERSONNE QUI VOUS APPELLE

Cette fonction, qui peut être activée sur votre demande par l'administrateur du réseau téléphonique, **n'est disponible que dans certains pays**, et respecte la Norme ETSI ETS 300 778-1.

Cette fonction vous permet **d'identifier immédiatement la personne qui vous appelle** : ainsi, vous pouvez décider de répondre ou non à l'appel.

Grâce à cette fonction, lorsque le fax se trouve **en état d'attente**, à l'arrivée d'un appel, il **visualise toujours** et de façon automatique **l'une des informations suivantes** :

- **Numéro ou nom du correspondant** qui vous appelle.
- **PRIVE** : si le correspondant a choisi de ne pas révéler son identité.
- **NON DISPONIBLE** : si le correspondant est connecté à un central téléphonique qui ne dispose pas de ce service.

En revanche, si **vous êtes en train de programmer** le fax, et si vous désirez, à l'arrivée d'un appel, **visualiser le numéro ou le**

**nom de l'appelant, vous devez appuyer** sur la touche .

Si vous êtes connecté à un central téléphonique particulier, le numéro de la personne qui vous appelle pourrait ne pas être visualisé sur le fax. Si tel est le cas, contactez le centre d'assistance technique de votre pays.

## MODIFICATION DU NOMBRE DE SONNERIES

**Cette fonction n'est activée que dans certains pays.**

Si le fax est prédisposé pour les modes de réception "REC. FAX/TEL." et "REC. REPON/FAX", il peut, à l'arrivée d'un appel, reconnaître automatiquement et après **deux sonneries** si l'appel provient d'un autre fax (FAX) ou d'un téléphone (TEL).

Si vous le désirez, vous pouvez modifier le nombre de sonneries de la façon suivante :

 Jusqu'à ce que l'afficheur visualise :

*INSTALLATION*



 L'afficheur visualise :

*CONFIG.LIGNE TEL*

 Jusqu'à ce que l'afficheur visualise :

*N° SONNERIES: 02*

RESOL. CONTR.

 Appuyez sur les touches   pour visualiser les autres valeurs disponibles : "01", "03", "04", "05", "06", "07" et "08" (par exemple "04").

 Pour confirmer votre choix.

 Pour replacer le fax dans l'état d'attente initial.

## MODIFICATION DU VOLUME DES SONNERIES

 Jusqu'à ce que l'afficheur visualise :

*CONFIG. FAX*

 L'afficheur visualise :

*DATE ET HEURE*



 L'afficheur visualise :

*PARAMETRAGE*

 Jusqu'à ce que l'afficheur visualise :

*V.SONNERIE: HAUT*

RESOL. CONTR.

 Appuyez sur les touches   pour visualiser les autres valeurs disponibles : "V.SONNERIE: BAS", "V.SONNERIE: MOYEN" et "V.SONNERIE: NON".

 Pour confirmer votre choix.

 Pour replacer le fax dans l'état d'attente initial.

## RECONNAISSANCE DE LA CADENCE DES SONNERIES

Dans certains pays, les centraux téléphoniques offrent la possibilité **d'assigner à une même ligne téléphonique deux ou plusieurs numéros**, correspondants à des usagers différents. A l'arrivée d'un appel, une **cadence de sonneries différente** indique quel usager doit répondre.

Cette fonction se révèle particulièrement utile dans les environnements domestiques et dans les petits bureaux, dans lesquels une même ligne téléphonique est souvent partagée par plusieurs personnes.

**Votre fax est en mesure de détecter une de ces cadences** (voir la procédure suivante). Ainsi, lorsque le fax se trouve dans le mode de réception "REC. FAX/TEL." ou "REC. REPON/FAX", et qu'il reçoit un appel caractérisé par cette cadence de sonneries spécifique, il se prépare toujours et uniquement à la réception d'un document.

Nous vous conseillons d'utiliser cette fonction **en association avec la réception silencieuse**, car ainsi, le fax ne sonnera que s'il s'agit d'un appel téléphonique.

Si le télécopieur est connecté à un répondeur automatique externe, nous vous conseillons de **déconnecter** le répondeur avant d'activer la procédure de reconnaissance.

 Jusqu'à ce que l'afficheur visualise :

*INSTALLATION*

 L'afficheur visualise :

*CONFIG.LIGNE TEL*

 Jusqu'à ce que l'afficheur visualise :

*FONCT. AVANCEES*

 Jusqu'à ce que l'afficheur visualise :

*SONN. DIST.: NON*

Appuyez sur les touches ◀▶ jusqu'à ce que l'afficheur visualise :

*CHANGER CADENCE*



Pour confirmer votre choix. L'afficheur visualise :

*DETECTION AUTO.*

Appelez le fax avec la cadence désirée, de façon à ce que le fax puisse la détecter. L'afficheur visualise :

*DETECTEE*



Pour replacer le fax dans l'état d'attente initial.

### REMARQUE

Si le fax ne parvient pas à détecter cette cadence spécifique, l'afficheur visualise le message "NON DETECTEE". Si tel est

le cas, appuyez sur la touche , et répétez la procédure.

### MODIFICATION DE LA DUREE DU SIGNAL SONORE

**Cette fonction n'est activée que dans certains pays.**

Lorsque le fax est prédisposé pour la **réception automatique avec reconnaissance du type d'appel**, il se comporte de la façon suivante :

- Si l'appel provient d'un **fax**, il se prépare automatiquement à recevoir après le nombre de sonneries programmé.
- Si l'appel provient d'un **téléphone**, il émet un **signal sonore** d'une durée de 20 secondes. Au terme de ce délai, si vous n'avez pas décroché le combiné, le fax se prépare automatiquement à recevoir.

Si vous le désirez, vous pouvez modifier la durée du signal sonore de la façon suivante :



Jusqu'à ce que l'afficheur visualise :

*INSTALLATION*



L'afficheur visualise :

*CONFIG.LIGNE TEL*



Jusqu'à ce que l'afficheur visualise :

*DELAI TEL/FAX: 20*



Appuyez sur les touches ◀▶ pour visualiser les autres valeurs disponibles : "15", "30" et "40" (par exemple "40").



Pour confirmer votre choix.



Pour replacer le fax dans l'état d'attente initial.

### MODIFICATION DE LA DUREE DU SILENCE

**Cette fonction n'est activée que dans certains pays.**

Nous vous rappelons que si la **durée du silence** programmée sur le **répondeur externe est inférieure** à la **durée du silence** programmée sur le **fax**, ce dernier **ne pourra jamais** se préparer automatiquement à **recevoir**, car le répondeur est le premier dispositif à entrer en fonction, et s'il ne relève aucun message au terme du délai prédéfini, il **interrompt** la connexion.

Par conséquent, vous devez **réduire** la **durée du silence** programmée sur votre **fax**, afin que ce dernier puisse prendre la ligne avant le répondeur.

Pour modifier la durée du silence programmée sur le fax, procédez de la façon suivante :



Jusqu'à ce que l'afficheur visualise :

*INSTALLATION*



L'afficheur visualise :

*CONFIG.LIGNE TEL*



Jusqu'à ce que l'afficheur visualise :

*DUREE SILENCE: 6*



Appuyez sur les touches ◀▶ pour visualiser les autres valeurs disponibles : "3", "4", "8", "10" et "NON" (par exemple "4").



Pour confirmer votre choix.



Pour replacer le fax dans l'état d'attente initial.

### MODIFICATION DU CODE DE COMMANDE A DISTANCE

Si le fax est connecté à un **téléphone dérivé** fonctionnant en **multifréquence** et est prédisposé pour la **réception manuelle** ou pour la **réception automatique avec reconnaissance du type d'appel**, à chaque fois qu'un correspondant souhaitant vous envoyer un document vous appelle, vous pouvez **prédisposer le fax à la réception** en frappant le code \* \* sur le téléphone dérivé. Cette opération équivaut à la pression de la touche sur le fax.

Dans ce code, vous pouvez remplacer le second "astérisque" par un chiffre de 0 à 9.

Si le fax est connecté à un **répondeur externe**, nous vous conseillons de choisir un chiffre différent de celui utilisé pour commander à distance le répondeur.



Jusqu'à ce que l'afficheur visualise :

*INSTALLATION*







L'afficheur visualise :

*CONFIG.LIGNE TEL*



L'afficheur visualise :

*RESEAU PUBLIC*







-  Jusqu'à ce que l'afficheur visualise :  
*CONTR.DIST.:OUI*
-  L'afficheur visualise :  
*INTROD. CODE*  
*CODE (0/9,\*) \*\**
-  Introduisez le nouveau code, par exemple "\*8".
-  Pour confirmer votre choix.
-  Pour replacer le fax dans l'état d'attente initial.

### REMARQUE

Si vous êtes connecté à une ligne privée, suivez la même procédure jusqu'à l'affichage du message "RESEAU PUBLIC" : ensuite, appuyez sur les touches ◀/▶ pour visualiser l'option "LIGNE PRIVEE", et continuez la procédure comme indiqué ci-dessus.







## DEFINITIONS SUPPLEMENTAIRES CONCERNANT L'EMISSION

### ACTIVATION/DESACTIVATION DE LA REPETITION D'UNE EMISSION DEPUIS LA MEMOIRE ECHOUÉE



-  Jusqu'à ce que l'afficheur visualise :  
*CONFIG. FAX*
-  L'afficheur visualise :  
*DATE ET HEURE*
-  L'afficheur visualise :  
*PARAMETRAGE*
-  Jusqu'à ce que l'afficheur visualise :  
*REEXPED.DOC: OUI*
-  Appuyez sur les touches ◀/▶ pour visualiser l'autre valeur disponible : "REEXPED.DOC: NON".
-  Pour confirmer votre choix.
-  Pour replacer le fax dans l'état d'attente initial.

### ECOUTE DES SIGNAUX DE PRISE DE LIGNE

Le fax est prédisposé pour l'écoute des **tonalités de ligne** au cours de la numérotation, et pour l'écoute des **signaux de prise de ligne** échangés entre votre fax et celui de votre correspondant. Si tel n'est pas le cas, programmez le fax de la façon suivante :







-  Jusqu'à ce que l'afficheur visualise :  
*INSTALLATION*
-  L'afficheur visualise :  
*CONFIG.LIGNE TEL*
-  Jusqu'à ce que l'afficheur visualise :  
*DIAGNOSTIC*
-  Jusqu'à ce que l'afficheur visualise :  
*ECOUTE LIGNE: NON*
-  Appuyez sur les touches ◀/▶ pour visualiser l'autre valeur disponible : "ECOUTE LIGNE: OUI".
-  Pour confirmer votre choix.
-  Pour replacer le fax dans l'état d'attente initial.

### REGLAGE DU VOLUME DU HAUT-PARLEUR

Si le volume des tonalités de ligne et des signaux de prise de ligne vous semble **trop faible** ou **trop fort**, réglez-le, respectivement, à l'aide des touches  et .

-  L'afficheur visualise :  
*APPEL TEL.*
-  Appuyez sur les touches ◀/▶ pour diminuer ou augmenter le volume du haut-parleur.

### REGLAGE DU VOLUME DES SIGNAUX SONORES

-  Jusqu'à ce que l'afficheur visualise :  
*CONFIG. FAX*
-  L'afficheur visualise :  
*DATE ET HEURE*
-  L'afficheur visualise :  
*PARAMETRAGE*
-  Jusqu'à ce que l'afficheur visualise :  
*VOL. AVERT: BAS*
-  Appuyez sur les touches ◀/▶ pour visualiser les autres valeurs disponibles : "VOL. AVERT: HAUT", "VOL. AVERT: MOYEN" et "VOL. AVERT: NON" (par exemple "VOL. AVERT: MOYEN").
-  Pour confirmer votre choix.
-  Pour replacer le fax dans l'état d'attente initial.

## REDUCTION DE LA VITESSE D'EMISSION

Le fax (**modèle avec répondeur automatique intégré**) émet normalement les documents à une vitesse de **14400 bps (bits par seconde)**. Sur les lignes téléphoniques perturbées, nous vous conseillons de réduire la vitesse d'émission à 9600 ou 4800 bps.

Le **modèle de base**, en revanche, émet normalement les documents à une vitesse de **9600 bps** (cette vitesse peut être réduite à 4800 bps).

 Jusqu'à ce que l'afficheur visualise :

*CONFIG. FAX*

 L'afficheur visualise :

*DATE ET HEURE*

 L'afficheur visualise :

*PARAMETRAGE*

 Jusqu'à ce que l'afficheur visualise :

*VITESSE EMI. 9.6*

 Appuyez sur les touches  pour visualiser les autres valeurs disponibles : "VITESSE EMI.14.4" (**uniquement pour le modèle avec répondeur automatique intégré**) et "VITESSE EMI.4.8" (**pour les deux modèles**).

 Pour confirmer votre choix.

 Pour replacer le fax dans l'état d'attente initial.

## ACTIVATION/DESACTIVATION DU MODE ECM

Le mode **ECM (Mode de correction des erreurs)** est un système qui permet de corriger les erreurs provoquées par les perturbations de la ligne téléphonique. Pour bénéficier de ses avantages, cette fonction doit être activée aussi bien sur votre fax que sur celui de votre correspondant. La lettre "E" visualisée sur l'afficheur indique l'activation de la fonction.

Votre fax est prédisposé pour émettre avec le mode ECM. Pour le programmer de façon à ce qu'il émette normalement, suivez la procédure décrite ci-dessous :

 Jusqu'à ce que l'afficheur visualise :

*CONFIG. FAX*

 L'afficheur visualise :

*DATE ET HEURE*

 L'afficheur visualise :

*PARAMETRAGE*

 L'afficheur visualise :

*ECM OUI*

 Appuyez sur les touches  pour visualiser l'autre valeur disponible : "ECM NON".

 Pour confirmer votre choix.

 Pour replacer le fax dans l'état d'attente initial.

## DEFINITION DE LA RESOLUTION AUTOMATIQUE

Si vous ne sélectionnez aucun type de résolution avant d'émettre un original, le fax effectue automatiquement l'émission avec la valeur prédéfinie (dans ce cas, **STANDARD**).

Si vous le souhaitez, vous pouvez le prédisposer afin qu'il effectue automatiquement l'émission avec la résolution fine (**FIN**). Pour cela, procédez de la façon suivante :

 Jusqu'à ce que l'afficheur visualise :

*CONFIG. FAX*

 L'afficheur visualise :

*DATE ET HEURE*

 L'afficheur visualise :

*PARAMETRAGE*

 Jusqu'à ce que l'afficheur visualise :

*RESOL. EMIS. STD*

 Appuyez sur les touches  pour visualiser l'autre valeur disponible : "RESOL. EMIS. FINE".

 Pour confirmer votre choix.

 Pour replacer le fax dans l'état d'attente initial.

## RECEPTION/EMISSION D'UN ORIGINAL PAR RELEVÉ/DEPOSE (POLLING)

### LA RELEVÉ ET LA DEPOSE (POLLING)

La fonction relève/dépose permet à un fax de demander à un appareil distant de lui envoyer automatiquement un document.

Les caractéristiques fondamentales de cette méthode de communication sont au nombre de deux :

- **C'est le destinataire qui demande l'émission du document.** En effet, vous pouvez vous connecter à un autre fax et faire en sorte que celui-ci vous envoie automatiquement un document (préparé au préalable), même en l'absence de votre correspondant.
- **La transaction est à la charge de la personne qui invite à émettre** (c'est-à-dire du destinataire), et non pas à la charge de la personne qui émet le document.



## PROGRAMMATION DE LA REQUETE D'EMISSION (RECEPTION PAR RELEVÉ)

Convenez avec votre correspondant de l'heure de l'appel, pour qu'il "dépose" le document à émettre dans son fax. Ensuite, programmez votre fax pour la réception du document, en définissant le type de numérotation à utiliser pour appeler le fax distant, et l'heure à laquelle vous désirez recevoir le document.

**F** Jusqu'à ce que l'afficheur visualise :

*RELEVÉ REC.*

**⬇** L'afficheur visualise :

*INTRODUIRE HEURE*  
*HH:MM*

**⬇** Pour confirmer l'heure courante. Sinon, frappez l'heure désirée, par exemple "18:20", et appuyez ensuite sur la touche **⬆**. L'afficheur visualise :

*COMPOSER N° FAX*  
*NUM/RAPIDE/RBREG*

**0** / **9** Composez le numéro du correspondant dans un des modes prévus : directement sur le pavé numérique du fax, ou à l'aide des touches de numérotation rapide ou des codes de numérotation abrégée.

**⬇** Pour confirmer la programmation. Le fax retourne automatiquement à l'état d'attente initial. La seconde ligne de l'afficheur visualise "REL.REC: 18:20".

L'afficheur visualise :

*INTRODUIRE HEURE*

*HH:MM*

A ce niveau, effectuez les opérations décrites dans les trois derniers points de la procédure "**Programmation de la requête d'émission (réception par relève)**".

## PREPARATION DE L'ORIGINAL A EMETTRE (EMISSION PAR DEPOSE)

Insérez l'original dans l'ADF. L'afficheur visualise les valeurs initiales des types de contraste et de résolution : respectivement, NORMAL et **☒** (Standard).

**F** Jusqu'à ce que l'afficheur visualise :

*EMIS.DEPOSE*

Appuyez deux fois sur la touche **⬆**. La seconde ligne de l'afficheur visualise "EMIS.DEPOSE ACT."

**R E M A R Q U E**

Pour annuler la programmation de l'émission par dépose, retirez l'original de l'ADF ou appuyez sur la touche **⬇**.

## MODIFICATION/ANNULLATION D'UNE RECEPTION PAR RELEVÉ DÉJÀ PROGRAMMÉE

**F** Jusqu'à ce que l'afficheur visualise :

*RELEVÉ REC.*

**⬇** L'afficheur visualise :

*DÉJÀ ENREGISTRÉE*

**⬆** L'afficheur visualise :

*MODIF. PARAM. ?*

**RESOL. CONTR.**  
**⬅** / **➡** Appuyez sur les touches **⬅** / **➡** pour visualiser l'autre valeur disponible : "ANNULER CONFIG.?"

**⬆** Pour confirmer votre choix.

ANNULER CONFIG. ? - Pour annuler la programmation. Le fax retourne à l'état d'attente initial.

MODIF. PARAM. ? - Pour modifier l'heure de la requête d'émission, ou le numéro du correspondant qui a effectué la "dépose" du document.

## EN CAS DE COUPURE DE SECTEUR

En cas de coupure de secteur, le fax conserve en mémoire les informations suivantes : les numéros programmés pour les numérotations rapide et abrégée et les rapports. En revanche, les données suivantes seront perdues :

- Les documents en mémoire. Dans ce cas, le fax imprime automatiquement un rapport indiquant le nombre total des pages effacées de la mémoire (en émission et en réception).
- Les données des émissions depuis la mémoire, des émissions différées, des émissions par dépose et des réceptions par relève.
- Le rapport de multidiffusion.
- La liste des appelants.

Le journal d'activités contiendra des informations relatives aux 15 dernières opérations effectuées (et non pas relatives aux 25 dernières opérations).

## EN CAS D'ÉPUISEMENT DU PAPIER OU DE L'ENCRE

Si au cours de la réception **le papier se termine ou se coince, l'encre s'épuise, le couvercle du logement de la tête d'impression s'ouvre ou le support papier se referme**, l'impression s'interrompt, le message correspondant est visualisé sur l'afficheur, et le document que vous êtes en train de recevoir est **temporairement enregistré dans la mémoire**. Le fax reprend l'impression dès que l'anomalie est éliminée.

## SI L'ÉMISSION ÉCHOUE

Parfois, à cause de problèmes survenant sur la ligne (trafic téléphonique trop intense ou interférences), le destinataire vous informe que la copie reçue est de mauvaise qualité, et vous demande de la lui retransmettre.

Dans ce cas, nous vous conseillons d'émettre à nouveau l'original à une **vitesse inférieure**. Sur le **modèle avec répondeur automatique intégré**, qui transmet généralement à une vitesse de **14400 bps**, vous devez **réduire cette dernière à 9600 bps ou à 4800 bps**, en suivant la procédure décrite dans le paragraphe "**Réduction de la vitesse d'émission**", du chapitre "**Opérations plus sophistiquées**". Sur le **modèle de base**, qui transmet généralement à une vitesse de **9600 bps**, vous devez **réduire cette dernière à 4800 bps**.

Si l'**émission échoue** à cause d'un problème sur la ligne ou d'une défaillance du fax, le témoin lumineux d'erreur "○" s'allume, et le fax émet un bref signal sonore ; dans ce cas, le fax imprime automatiquement **le rapport d'émission** (consultez le paragraphe "**Impression des rapports et des listes**", du chapitre "**Opérations de base pour l'émission et la réception**"). Dans ce rapport, un **code d'erreur** indique la cause de l'anomalie (consultez la liste des codes d'erreur plus loin dans ce chapitre). Au terme de l'impression, appuyez sur la touche  pour éteindre le témoin lumineux d'erreur "○", et retirez l'original de l'ADF manuellement.

## PROBLEMES DE FONCTIONNEMENT

La liste ci-dessous vous aidera à résoudre certains problèmes de fonctionnement.

PROBLEME	SOLUTION
Le fax ne fonctionne pas.	Assurez-vous qu'il est connecté au secteur électrique.
L'original ne peut pas être inséré correctement.	Assurez-vous que l'original respecte les recommandations du paragraphe " <b>Les originaux que vous pouvez utiliser</b> ", du chapitre " <b>Opérations de base pour l'émission et la réception</b> ".
Le fax ne parvient pas à émettre.	Assurez-vous que l'original n'est pas coincé.  La ligne est occupée : attendez qu'elle se libère, et répétez la procédure d'émission.
Le fax ne reçoit pas de façon automatique.	Vous l'avez prédisposé pour la réception manuelle : programmez-le pour la réception automatique.
Le fax ne parvient ni à copier ni à recevoir.	Assurez-vous que l'original ou le papier d'alimentation n'est pas coincé.  Vous utilisez un type de papier non adéquat : contrôlez les caractéristiques du papier, dans le chapitre " <b>Données techniques</b> ".
Le fax imprime des copies complètement blanches.	Placez correctement l'original, avec le côté à copier tourné vers le bas.

### REMARQUE

Le fonctionnement défectueux du fax durant l'émission ou la réception peut également dépendre de causes différentes de celles mentionnées dans le tableau. Ces problèmes sont signalés par un **code d'erreur** imprimé dans le "**Rapport d'émission**" et dans le "**Journal d'activités**" (consultez le paragraphe "**Impression des rapports et des listes**", du chapitre "**Opérations de base pour l'émission et la réception**").

## LES CODES D'ERREUR

Les codes d'erreur imprimés dans le rapport d'émission et dans le journal d'activités sont composés de **deux chiffres** indiquant la **cause** de l'erreur. Par manque d'espace, le code est imprimé dans le journal d'activités sans aucun message.

CODE	MESSAGE	CAUSE DE L'ERREUR	INTERVENTION
OK	Aucun message. Résultat positif.		Aucune intervention.
02	CONNEXION IMPOSSIBLE	La tonalité de ligne n'est pas détectée ou les signalisations sont irrégulières.	Vérifiez que le fax est correctement connecté à la ligne téléphonique et que le combiné est raccroché. Ensuite, retentez la connexion.
03	DESTINAT. NE REPOND PAS	Votre correspondant ne répond pas à l'appel ou il ne s'agit pas d'un fax.	Contrôlez l'exactitude du numéro du correspondant.
04	ERREURS EN EMISSION RENVOI A PARTIR DE PAGE: nn	Anomalie d'émission (nn = numéro de la page où l'erreur a été détectée).	Répétez l'émission à partir de la page indiquée dans le rapport.
05	RENNVOYER LES PAGES: nn, ... nn	Le fax du correspondant a détecté une mauvaise réception sur certaines pages (nn = numéros des pages où l'erreur a été détectée).	Répétez l'émission des pages indiquées dans le rapport.
07	DOCUMENT TROP LONG	L'original à émettre est trop long. Le temps d'émission dépasse les valeurs admises.	Divisez le document et émettez-le en plusieurs opérations.
08	CONTROLLER LE DOCUMENT	Le lecteur optique ne parvient pas à lire l'original.	Retirez l'original de l'ADF et réintroduisez-le avant de retenter l'émission.
09	INTERRUP. EMIS.AVEC STOP	Vous avez interrompu l'émission.	Aucune intervention.
10	Aucun message.	Le fax détecte une anomalie au cours de la réception.	Contactez votre correspondant et demandez-lui de renvoyer le document.
11	Aucun message.	Au cours de la réception, une défaillance de l'imprimante s'est produite. La réception a été mémorisée, mais la mémoire s'est remplie avant la fin de la transaction.	Éliminez la cause de la défaillance, et attendez la fin de l'impression du document stocké en mémoire.
13	ERREUR LORS DE LA RELEVÉ	Le correspondant n'a pas introduit d'original dans l'ADF et n'a pas prédisposé son fax pour l'émission par dépose.	Contactez votre correspondant.
16	COUPURE SECTEUR SUR PAGE nn	Coupure de courant au cours d'une émission ou d'une réception.	Répétez l'émission à partir de la page indiquée dans le rapport.
(OK)	Aucun message.	Le document a été reçu mais la qualité d'impression n'est pas satisfaisante.	Contactez votre correspondant.
OCC	LIGNE OCCUPEE	Détection de la tonalité "occupée".	Retentez la connexion.

## SIGNALISATIONS ET MESSAGES

Les éventuelles **anomalies** pouvant survenir sont généralement indiquées par des **signalisations sonores** (parfois accompagnées de **signalisations visuelles** : témoin lumineux d'erreur "○" allumé) ou par des **messages d'erreur visualisés sur l'afficheur**.

En outre, certaines **signalisations sonores** du fax et certains **messages visualisés sur l'afficheur n'indiquent pas** une condition d'erreur.

### SIGNALISATIONS SONORES D'ERREUR

#### Signalisation brève de 1 seconde

- Vous avez appuyé sur une touche erronée durant une phase opérationnelle.

#### Signalisation prolongée de 3 secondes et témoin lumineux d'erreur allumé

- Transaction échouée.

#### Signalisation continue

- Vous devez raccrocher le combiné.

### REMARQUE

Pour **éteindre** le témoin lumineux d'erreur "○", appuyez sur la touche .

### MESSAGES D'ERREUR VISUALISÉS SUR L'AFFICHEUR



#### CODE ERRONE, ENFONCER

Le code d'accès au répondeur automatique est erroné : appuyez sur la touche  et frappez le code correct.

#### CONTROLE DOCUM., ENFONCER

L'original n'est pas alimenté correctement : réinsérez l'original dans le plateau d'introduction automatique (ADF), et appuyez sur la touche  pour restaurer les conditions de fonctionnement du fax.

#### CONTROLE PAPIER, ENFONCER

- Pas de papier dans le bac d'alimentation : ajoutez du papier et appuyez sur la touche  pour effacer le message de l'afficheur.
- Le papier n'est pas alimenté correctement : réinsérez le papier dans le bac, et appuyez sur la touche  pour restaurer les conditions de fonctionnement du fax.

#### COPIE INTERROMP.

- Vous avez interrompu la copie en appuyant sur la touche .
- Une erreur empêchant l'impression s'est produite durant la copie de l'original : vérifiez le type d'anomalie sur l'afficheur, et éliminez la cause de l'erreur.

#### COUVERCLE OUVERT

Le couvercle du logement de la tête d'impression est ouvert : refermez-le.



#### DOCUMENT EN MEM.

Le document reçu a été mémorisé à cause d'une anomalie qui en empêchait l'impression immédiate : vérifiez le type d'anomalie (absence ou bourrage de papier, encre épuisée, couvercle ouvert, etc.), et remédiez à celle-ci.

#### ENCRE EPUISÉE!

La cartouche d'encre est épuisée : remplacez la tête d'impression (consultez le paragraphe "**Remplacement de la tête d'impression**", du chapitre "**Opérations d'entretien**").

#### ENLEVER DOCUMENT, ENFONCER

- Un original s'est coincé durant la copie ou l'émission : appuyez sur la touche , et si l'original n'est pas éjecté automatiquement, retirez-le manuellement (consultez le paragraphe "**Retrait d'un original coincé ou d'une feuille de papier coincée**", du chapitre "**Opérations d'entretien**").
- Vous avez interrompu l'analyse de l'original en appuyant sur la touche .

#### ERREUR EMI.

Une erreur s'est produite durant l'émission : appuyez sur la touche  pour éteindre le témoin lumineux d'erreur "○" et pour effacer le message de l'afficheur, et répétez l'émission.

#### ERREUR PAPIER, ENFONCER

Une feuille s'est coincée durant la copie ou la réception : appuyez sur la touche , et si la feuille n'est pas éjectée automatiquement, vérifiez la zone du bourrage et retirez la feuille (consultez le paragraphe "**Retrait d'un original coincé ou d'une feuille de papier coincée**", du chapitre "**Opérations d'entretien**").

#### ERREUR REC.

Une erreur s'est produite durant la réception : appuyez sur la touche  pour éteindre le témoin lumineux d'erreur "○" et pour effacer le message de l'afficheur.

#### MEMOIRE PLEINE

En raison d'une anomalie survenue durant la réception, un ou plusieurs documents ont été reçus en mémoire, et celle-ci est entièrement occupée : vérifiez le type d'anomalie (absence ou bourrage de papier, encre épuisée, couvercle ouvert, etc.), et remédiez à celle-ci. Les documents seront automatiquement imprimés et la mémoire sera ainsi libérée.

#### NON PROGRAMME

Vous avez choisi une touche de numérotation rapide ou un code de numérotation abrégée non programmé au préalable : programmez la touche ou le code (consultez le paragraphe "**Programmation des numérotations rapide et abrégée**", du chapitre "**Opérations de base pour l'émission et la réception**").

#### *RAPPEL NNN*

La connexion a échoué à cause d'une anomalie de la ligne ou parce que le numéro du correspondant est occupé : le fax est sur le point d'exécuter automatiquement des tentatives de réitération de la numérotation.

#### *REC. EN MEM.*

La réception continue dans la mémoire à cause d'une anomalie qui empêche l'impression immédiate du document : vérifiez le type d'anomalie sur la ligne inférieure de l'afficheur, et remédiez à celle-ci.

#### *REC.RELEVÉ NNN*

Vous avez programmé une réception par relève, et la connexion a échoué à cause d'une anomalie de la ligne ou parce que le numéro du correspondant est occupé : le fax est sur le point d'exécuter automatiquement des tentatives de réitération de la numérotation.

#### *SYSTEM ERROR NN*

Une anomalie a bloqué le fax : mettez le fax hors tension puis sous tension. Si le problème persiste, mettez le fax hors tension et contactez le service d'assistance technique.

#### *VERIF. TÊTE IMP.*

- Le fax ne détecte pas la présence de la tête d'impression, car celle-ci est absente ou n'est pas insérée correctement : insérez/réinsérez la tête d'impression.
- Endommagement de certaines des buses de la tête d'impression, ce qui influence négativement la qualité d'impression : effectuez la procédure de rétablissement de la tête (consultez le paragraphe "**Rétablissement de la tête d'impression et contrôle des buses**", du chapitre "**Opérations d'entretien**").

### **AUTRES SIGNALISATIONS SONORES**

#### **Signalisation brève de 1 seconde**

- Transaction terminée correctement.

#### **Signalisation intermittente d'une durée de 20 secondes**

- Décrochez le combiné pour répondre à un appel téléphonique.

### **AUTRES MESSAGES SUR L'AFFICHEUR**

#### *APPEL TEL.*

Vous avez pris la ligne téléphonique en décrochant le combiné du téléphone connecté.

#### *CONNEXION*

Le fax est en train d'établir la connexion avec le fax de votre correspondant.

#### *CONTROLE IMPRES.*

*1=SORTIE 0=REPET*

Le fax effectue automatiquement un contrôle des buses de la tête d'impression et imprime le résultat du test : contrôlez la qualité d'impression et répondez de façon appropriée.

#### *DECROCHER LE TEL*

Le correspondant souhaite vous parler : décrochez le combiné et répondez à l'appel.

#### *DERN. EMIS. OK*

La dernière émission s'est déroulée correctement.

#### *DOCUMENT PRET*

L'original a été inséré correctement dans l'ADF.

#### *EMIS. DEPUIS MEM.*

Vous avez programmé une émission depuis la mémoire.

#### *EMIS. H: HH:MM*

Vous avez programmé une émission à une heure prédéfinie (émission différée).

#### *EMIS.INTERROMPUE*

Vous avez interrompu l'émission en appuyant sur la touche .

#### *EMISSION*

Le fax est en train d'effectuer une émission.

#### *EMISSION ACHEVEE*

Opération d'émission terminée correctement.



#### *ENREGISTREMENT*

Le fax est en train d'enregistrer les pages de l'original à copier.

#### *IMPR. EN COURS*

Le fax est en train d'imprimer un rapport ou une liste.

#### *LIGNE EN ATTENTE, ENFONCER ATTENTE*

Vous avez momentanément interrompu une conversation téléphonique en appuyant sur la touche  : pour reprendre la conversation, appuyez de nouveau sur la touche .

#### *RACCROCHER*

Vous avez activé la fonction de téléphonie mains-libres. Raccrochez le combiné.

#### *RECEPT. ACHEVEE*

Opération de réception terminée correctement.

#### *REC. INTERROMPUE*

Vous avez interrompu la réception en appuyant sur la touche .

#### *REL.REC: HH:MM*

Vous avez effectué une requête d'émission (réception par relève).

#### *SELECTION*

Le fax est en train d'effectuer la sélection du numéro du correspondant que vous avez appelé.

#### *TÊTE IMPR.NEUVE?, 1=OUI 0=NON*

Vous avez inséré pour la première fois une tête d'impression, ou bien vous l'avez retirée et réintroduite : répondez de façon appropriée. Si votre réponse est affirmative et si la tête n'est pas neuve, votre fax ne détectera pas l'épuisement de l'encre.

## REPLACEMENT DE LA TÊTE D'IMPRESSION

### REMARQUE

Souvenez-vous de n'utiliser que des têtes d'impression non rechargeables (monoblocs).

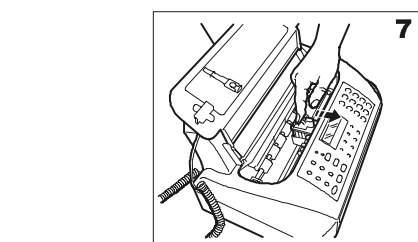
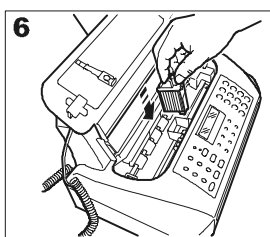
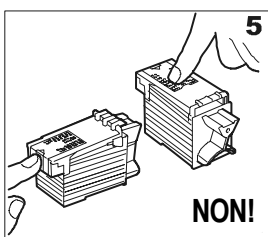
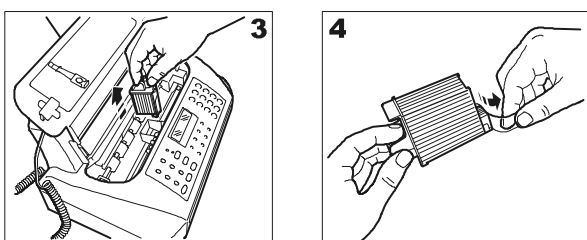
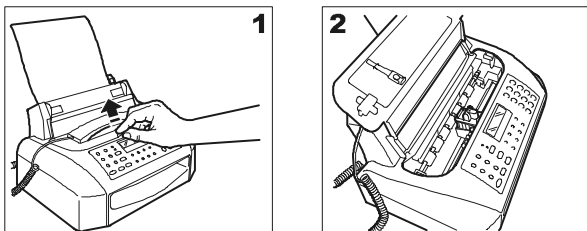

- 1-2 Soulevez le couvercle du logement de la tête d'impression, comme indiqué dans la figure.
3. Débloquez la tête d'impression en agissant sur les leviers, et extrayez-la ensuite de son logement.
4. Sortez la tête de son emballage, saisissez-la par sa poignée, et enlevez le film de protection des buses.
5. Evitez de toucher les buses et les contacts électriques.
6. Insérez la tête dans son logement, avec les contacts électriques orientés vers la partie frontale du fax.
7. Poussez la tête dans le sens de la flèche, jusqu'à ce que vous entendiez un déclic qui confirme sa correcte insertion. Ensuite, fermez le couvercle du logement de la tête d'impression.

### REMARQUE

Si vous avez remplacé la tête d'impression à la suite de l'**épuisement de l'encre**, dès que vous fermez le couvercle du logement de la tête d'impression, le fax détecte automatiquement le remplacement, et l'**afficheur visualise** le message "TETE IMPR. NEUVE? 1 = OUI 0 = NON". Sélectionnez 1.

Ensuite, le fax exécute **automatiquement** la procédure de **rétablissement de la tête d'impression** et le **contrôle des buses** : au terme de ces opérations, le fax imprime leur résultat diagnostic. Examinez ce résultat : pour cela, consultez le paragraphe "**Insertion de la tête d'impression**", du chapitre "**Installation**".

En revanche, si vous avez remplacé la tête à la suite d'une **détérioration de la qualité d'impression**, effectuez la procédure décrite dans le paragraphe suivant.

## RETABLISSEMENT DE LA TÊTE D'IMPRESSION ET CONTROLE DES BUSES

Si la **qualité d'impression se détériore**, vous pouvez effectuer une opération rapide qui rétablira la tête d'impression et contrôlera les buses, tout en vous fournissant l'impression du résultat du test.



Jusqu'à ce que l'afficheur visualise :

*MANIPULAT. TETE*



L'afficheur visualise :

*TETE NEUVE: OUI*



Appuyez sur les touches ◀/▶ pour visualiser l'autre option disponible : "TETE NEUVE: NON".



Pour confirmer votre choix. L'afficheur visualise :

*RETABL. ACTIF*



L'afficheur visualise :

*RETABL. ACTIF*

Le fax exécute l'opération de rétablissement de la tête d'impression et de contrôle des buses, et il imprime ensuite le résultat du test.

Examinez le résultat : pour cela, consultez le paragraphe "**Insertion de la tête d'impression**", du chapitre "**Installation**".

### REMARQUE

Pour interrompre à tout moment la procédure, appuyez sur la touche .

## R E M A R Q U E

Au terme de la procédure de rétablissement, si le résultat diagnostic n'est toujours pas satisfaisant, effectuez les opérations suivantes dans l'ordre indiqué, jusqu'à ce que vous obteniez un résultat acceptable :

- Effectuez sur le fax la copie d'un document présentant le type de graphique ou de texte désiré, et évaluez la qualité de cette copie.
- Changez le type de papier (le papier utilisé pourrait être particulièrement poreux), et répétez encore une fois la procédure.
- Retirez et réinsérez la tête d'impression.
- Retirez la tête et effectuez les opérations suivantes :
  - Vérifiez si un corps étranger se trouve sur les buses d'impression : si la réponse est affirmative, éliminez ce corps avec précaution, en évitant de toucher les contacts électriques.
  - Nettoyez les contacts électriques de la tête et du chariot porte-tête (consultez le paragraphe "**Nettoyage des contacts électriques de la tête d'impression**" plus loin dans ce chapitre).
  - Nettoyez les buses (consultez le paragraphe "**Nettoyage des buses de la tête d'impression**" plus loin dans ce chapitre).
- Réinsérez la tête d'impression.
- Contactez le service d'assistance technique.

## NETTOYAGE DES CONTACTS ELECTRIQUES DE LA TETE D'IMPRESSION

Le fax étant **déconnecté de la prise secteur** :

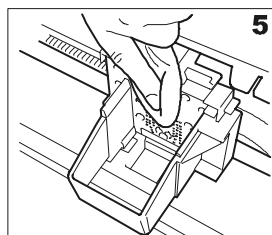
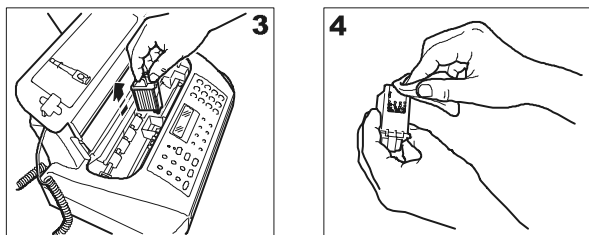
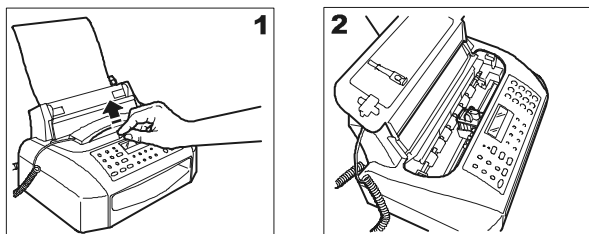

- 1-2 Soulevez le couvercle du logement de la tête d'impression, comme indiqué dans la figure.
3. Débloquez la tête d'impression en agissant sur les leviers, et extrayez-la ensuite de son logement.

4. Nettoyez les contacts électriques à l'aide d'un chiffon légèrement humide. **Ne touchez pas les buses.**
5. Nettoyez également avec un chiffon légèrement humide les contacts électriques du chariot porte-tête. Ensuite, après avoir réinséré la tête, fermez le couvercle du logement de la tête d'impression.

## NETTOYAGE DES BUSES DE LA TETE D'IMPRESSION

### R E M A R Q U E

Cette opération ne doit être exécutée qu'en dernier recours, avant de remplacer toute la tête d'impression.

1. Humidifiez un mouchoir en papier avec de l'eau distillée, et essorez-le délicatement pour éliminer le liquide en excès.
2. Extrayez la tête d'impression de son logement, comme indiqué dans la procédure précédente.
3. Tenez la tête d'impression avec les buses orientées vers le bas, et tamponnez-la délicatement contre le mouchoir, comme indiqué dans la figure.

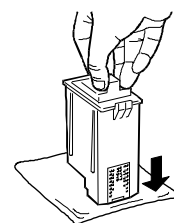

4. Répétez ce tamponnement plusieurs fois contre différents endroits du mouchoir, afin de nettoyer les buses.
5. Réinsérez la tête d'impression dans son logement (consultez le paragraphe "**Remplacement de la tête d'impression**").

## NETTOYAGE DE LA BANDE ESSUIE-TETE

Le fax étant **déconnecté de la prise secteur** :

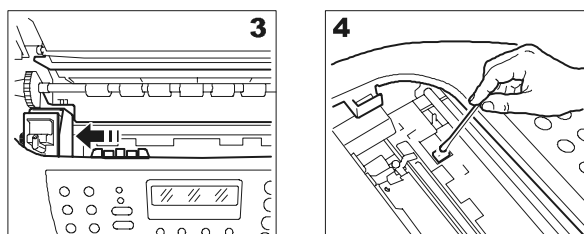
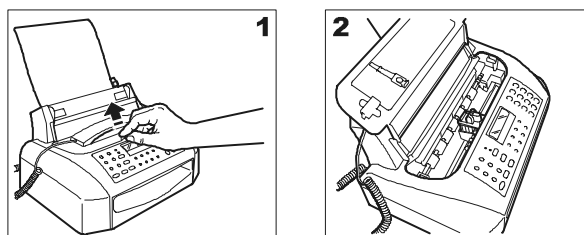

- 1-2 Soulevez le couvercle du logement de la tête d'impression, comme indiqué dans la figure.
3. Déplacez le chariot porte-tête vers la gauche, comme indiqué dans la figure.
4. Nettoyez la bande essuie-tête avec un coton tige sec, et refermez le couvercle du logement de la tête d'impression.

## NETTOYAGE DU LECTEUR OPTIQUE

L'accumulation de poussière sur le miroir du lecteur optique peut entraver la lecture des documents. Pour éviter cet inconvénient, nettoyez le miroir de temps à autre de la façon suivante :

Le fax étant **déconnecté de la prise secteur** :

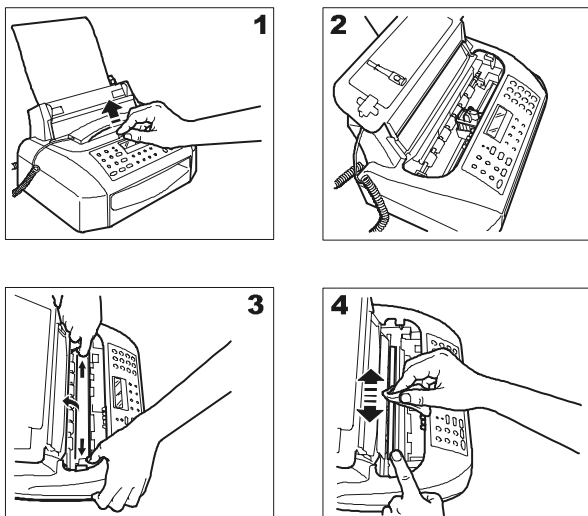

- 1-2 Soulevez le couvercle du logement de la tête d'impression, comme indiqué dans la figure.
3. Déplacez le chariot porte-tête vers la gauche, et soulevez l'écran du lecteur optique en agissant sur le levier situé sur le flanc droit du fax.
4. Maintenez l'écran soulevé, nettoyez le miroir du lecteur optique avec un **chiffon imbibé** d'un produit de nettoyage pour les vitres, puis essuyez-le soigneusement. Evitez de vaporiser ou de verser le produit directement sur le miroir.
5. Refermez le couvercle du logement de la tête d'impression.

### REMARQUE

Pour vérifier si le lecteur optique est propre, faites la copie d'une page blanche. Si des lignes verticales apparaissent sur la copie alors que le lecteur optique de votre appareil est propre, contactez le service d'assistance technique.

## NETTOYAGE DE LA CARROSSERIE

1. Déconnectez le fax du secteur électrique et du réseau téléphonique.
2. Utilisez uniquement un chiffon doux, sans peluches et imbibé d'un produit de nettoyage neutre dilué dans de l'eau.

## RETRAIT D'UN ORIGINAL COINCE OU D'UNE FEUILLE DE PAPIER COINCEE

Lors de l'**émission** ou de la **copie**, il est possible qu'un **document original se coinçe** (cette situation est signalée sur l'afficheur par le message "ENLEVER DOCUMENT, ENFONCER (▼)").

Il est également possible que le papier utilisé pour l'impression des documents reçus ou la copie des originaux cause un bourrage (cette situation est signalée sur l'afficheur par le message "ERREUR PAPIER, ENFONCER (▼)").

Dans les deux cas, essayez d'éjecter l'original ou la feuille de papier en appuyant sur la touche (▼).

Si l'original ou la feuille de papier ne sont pas éjectés automatiquement, retirez-les manuellement de la façon suivante :

Soulevez le couvercle du logement de la tête d'impression, comme indiqué dans les procédures précédentes. Si vous devez retirer un original composé de plusieurs feuilles, avant de soulever le couvercle du logement de la tête d'impression, retirez les éventuels originaux présents sur le plateau d'introduction.

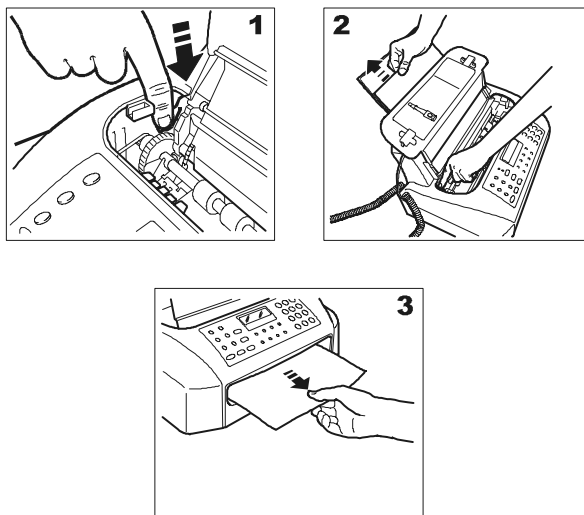

1. Appuyez sur le levier situé sur le flanc gauche du fax.
- 2-3. Tout en maintenant le levier enfoncé, retirez la feuille de papier ou l'original coincés.



## CARACTERISTIQUES GENERALES

**Modèle** ..... Télécopieur de table.  
**Afficheur** ..... A cristaux liquides (LCD), 16 + 16 caractères.  
**Capacité mémoire** ..... (\*) 21 pages.  
**Dimensions**  
**Largeur** ..... 359 mm.  
**Profondeur** ..... 234 mm + 84 mm.  
**Hauteur** ..... 180 mm + 138 mm (\*\*).  
**Poids** ..... 4,7 kg environ.

## CARACTERISTIQUES DE COMMUNICATION

**Réseau téléphonique** .. Public/privé.  
**Compatibilité** ..... ITU.  
**Vitesse de communication** ..... 14400 (**uniquement pour le modèle avec répondeur intégré**) - 9600 - 7200 - 4800 - 2400 (avec "fall back" automatique).  
**Compression données** ..... MH, MR, MMR.

## CARACTERISTIQUES ELECTRIQUES

**Tension** ..... 220-240 VCA ou 110-240 VCA (voir la plaquette située sous le fax).  
**Fréquence** ..... 50-60 Hz (voir la plaquette située sous le fax).  
**Puissance absorbée :**  
**- Attente** ..... < 7 W.  
**- Puissance max.** ..... 35 W.

## CONDITIONS AMBIANTES

**Température** ..... De +5°C à +35°C (utilisation télécopieur).  
 ..... De +15°C à +35°C (utilisation imprimante).  
 ..... De -15°C à +55°C (transport : avec produit emballé).  
 ..... De -5°C à +45°C (stockage et entreposage).  
**Humidité relative** ..... 15%-85% (fonctionnement, stockage et entreposage).  
 ..... 5%-95% (transport).

## CARACTERISTIQUES DU LECTEUR

**Méthode d'analyse** ..... CIS.  
**Résolution de lecture :**  
**- Horizontale** ..... 8 points/mm.  
**- Verticale STANDARD** ..... 3,85 lignes/mm.  
**- Verticale FINE** ..... 7,7 lignes/mm.

## CARACTERISTIQUES D'EMISSION

**Temps d'émission** ..... **Modèle avec répondeur intégré** : 7s (14400 bps MMR).  
 ..... **Modèle de base** : 9s (9600 bps MMR).  
**Capacité ADF** ..... 5 feuilles A4, Letter ou Legal.

## CARACTERISTIQUES DE RECEPTION

**Système d'impression** .. Sur papier ordinaire avec imprimante à jet d'encre.  
**Largeur maximale d'impression** ..... 208 mm.  
**Papier d'impression** ..... A4 (210 x 297 mm),  
 ..... US Letter (216 x 279 mm),  
 ..... US Legal (216 x 356 mm),  
 ..... Grammage : 70 - 90 g/m<sup>2</sup>.  
**Alimentation papier** ..... Bac pour papier ordinaire (40 feuilles de 80 g/m<sup>2</sup> au maximum).

## REPONDEUR AUTOMATIQUE (MODELES AVEC REPONDEUR AUTOMATIQUE INTEGRE)

- Capacité d'enregistrement : 20'.
- Messages mémo.
- 2 messages d'ANNONCE.
- Fonction "ANNONCE SEULE".
- Fonction "APPEL GRATUIT".
- ANNONCE de transfert.
- Accès rapide à partir du tableau de bord et à distance.
- Code d'accès.
- Enregistrement de messages en modalité mains-libres.
- Messages synthétisés.
- Conservation des messages en cas de coupure de courant.

(\*) = Format ITU-TS, Test Sheet n°1 (Slerexe Letter) en résolution standard, compression MH et format A4.

(\*\*) = Avec l'extension du support du papier.



### THE SLEREXE COMPANY LIMITED

SAPORS LANE · BOOLE · DORSET · BH 25 8 ER  
 TELEPHONE BOOLE (94512) 51617 · TELEX 123456

Our Ref. 350/PJC/EAC

4th April, 1994

Dr. P. N. Cundall,  
 Mining Surveys Ltd.,  
 Holroyd Road,  
 Reading,  
 Berks.

Dear Pete,

Permit me to introduce you to the facility of facsimile transmission.

In facsimile a photocell is caused to perform a raster scan over the subject copy. The variations of print density on the document cause the photocell to generate an analogous electrical video signal. This signal is used to modulate a carrier, which is transmitted to a remote destination over a radio or cable communications link.

At the remote terminal, demodulation reconstructs the video signal, which is used to modulate the density of print produced by a printing device. This device is scanning in a raster scan synchronised with that at the transmitting terminal. As a result, a facsimile copy of the subject document is produced.

Probably you have uses for this facility in your organisation.

Yours sincerely,

*Phil.*

P. J. CROSS  
 Group Leader - Facsimile Research

# UTILISATION DU FAX EN TANT QU'IMPRIMANTE

Si vous avez acheté le modèle de fax **multifonctionnel**, vous pouvez également l'utiliser en tant qu'**imprimante**. Toutefois, avant de l'utiliser en tant que tel, vous devez le **connecter à un ordinateur** et installer le logiciel spécifique.

## CONDITIONS REQUISES POUR INSTALLER LE LOGICIEL

Le télécopieur est fourni avec le logiciel nécessaire pour exécuter les fonctions d'impression.

Le CD-ROM d'installation contient le gestionnaire d'impression et les fichiers de la documentation électronique (ces derniers contiennent d'ultérieures informations sur les fonctions d'impression de l'appareil connecté à un ordinateur).

### CONDITIONS REQUISES DE L'ORDINATEUR

- Pour Windows 95, Windows 98 première édition ou Windows ME : Pentium 166 MHz et 32 Mo de mémoire RAM.
- Pour Windows 98 seconde édition, Windows NT ou Windows 2000 : Pentium 166 MHz et 64 Mo de mémoire RAM.
- Pour Windows XP : Pentium 300 MHz et 128 Mo de mémoire RAM.

Toutes les configurations requièrent au minimum un lecteur de CD-ROM, un moniteur VGA (carte à 24 bits pour moniteur couleur) et une connexion d'interface parallèle IEEE 1284 Nibble Mode.

## INSTALLATION DU LOGICIEL "LINKFAX"

- Raccordez un connecteur du câble d'interface au port parallèle situé sur le côté arrière du télécopieur. Ensuite, raccordez l'autre extrémité du câble d'interface au port parallèle de l'ordinateur.
- Mettez l'ordinateur sous tension, et attendez qu'il entre en environnement **Windows 95/98/ME/NT/2000/XP**. Ensuite, raccordez le télécopieur au secteur électrique.
- Insérez le CD-ROM dans le lecteur correspondant. La procédure d'installation de "**LinkFax**" démarre automatiquement.
- **Sélectionnez ensuite la langue désirée**, et suivez les instructions affichées sur l'écran de l'ordinateur, jusqu'au terme de la procédure d'installation.  
Au terme de la procédure, le programme vous demande de redémarrer l'ordinateur.

Au terme du redémarrage, le menu **Imprimantes** présente une nouvelle icône : l'icône "**LinkFax**".

## DESINSTALLATION DU LOGICIEL "LINKFAX"

Les procédures de désinstallation décrites ci-dessous vous permettent de supprimer complètement et correctement tous les fichiers chargés à partir du CD-ROM et/ou créés sur l'ordinateur durant l'installation du logiciel, et vous permettent ainsi de procéder à leur réinstallation.

### En environnement Windows 95/98/ME

- Sélectionnez **Démarrer**, **Programmes** puis **LinkFax**, et cliquez sur l'option de désinstallation.

### En environnement Windows 95/98/ME/NT/2000/XP

- Sélectionnez **Démarrer**, **Paramètres** puis **Panneau de configuration**, cliquez deux fois sur **Ajout/Suppression de programmes**, sélectionnez l'option **LinkFax**, et cliquez ensuite sur le bouton **Ajouter/Supprimer**.

## ACCES A LA DOCUMENTATION ELECTRONIQUE

Avec le gestionnaire d'impression, le programme d'installation charge également les fichiers de la **documentation électronique** : ces fichiers fournissent d'ultérieures informations sur les caractéristiques et les fonctions d'impression.

### En environnement Windows 95/98/ME

Pour accéder à la documentation électronique, sélectionnez **Démarrer** puis **Programmes**, et cliquez sur l'une des trois icônes du groupe **LinkFax**.

### En environnement Windows NT/2000/XP

Dans ce cas, vous pouvez accéder à la documentation électronique à partir du "**Gestionnaire d'état**" de l'imprimante, ou bien à partir de l'option **Propriétés** de l'imprimante **LinkFax** du menu **Imprimantes**.

## CONSIDERATIONS SUR L'UTILISATION DU PORT DE COMMUNICATION

### Uniquement en environnement Windows 95/98/ME

Le module **LinkFax** étant installé, le port de l'ordinateur auquel le télécopieur est connecté est sélectionné **uniquement pour gérer des télécopieurs à jet d'encre** (Port fax) supportés par le module même.

Si vous devez utiliser ce port pour d'autres dispositifs, vous pouvez **annuler temporairement** la sélection du port puis le sélectionner à nouveau :

- Cliquez deux fois sur l'icône du **Fax Manager** au bas de l'écran.
- Sélectionnez le **port du télécopieur** (généralement LPT1).
- Cliquez sur le bouton **Annuler sélect. port** afin d'activer le port pour une **gestion standard** (Port imprimante).
- Pour sélectionner à nouveau le "Port fax", cliquez sur le bouton **Sélection du port**.

## REMARQUE

Si après avoir sélectionné le **port** vous voulez passer du système d'exploitation **Windows 95** à **Windows 98/ME**, n'oubliez pas de resélectionner le **port parallèle** comme port fax, car **Windows 98/ME sélectionne automatiquement le port pour une gestion standard** (Port imprimante).

**A**

- Afficheur  
 autres messages 35  
 messages d'erreur 34

**C**

- Caractéristiques de ligne  
 ligne privée 6  
 réseau public 6
- Central téléphonique  
 privé (standard) 6  
 public 6
- Code de commande à distance 28
- Codes d'erreur 32, 33
- Connexion  
 connexion à la ligne téléphonique 1  
 connexion au réseau d'alimentation électrique 3  
 connexion du combiné téléphonique 3  
 connexion du télécopieur 1  
 connexion d'un autre appareil 1
- Contacts électriques  
 du chariot porte-tête 37
- Contraste  
 réglage 8
- Copie  
 exécution d'une copie 18  
 interruption de la copie XIII, 18  
 les originaux que vous pouvez copier 18  
 obtention d'une copie d'excellente qualité 18  
 plusieurs copies XIII, 18  
 valeurs de contraste et de résolution XIII, 18  
 valeurs de reproduction XIII, 18

**D**

- Date et heure 5
- Données techniques  
 caractéristiques de communication 39  
 caractéristiques de réception 39  
 caractéristiques d'émission 39  
 caractéristiques du lecteur 39  
 caractéristiques électriques 39  
 caractéristiques générales 39  
 conditions ambiantes 39  
 répondeur automatique intégré 39

**E**

- ECM (Mode de correction des erreurs) 30
- Emission  
 écoute des signaux de prise de ligne 29  
 émission à l'aide de la numérotation abrégée 14  
 émission à l'aide de la numérotation rapide 14  
 émission après consultation du carnet d'adresses 14  
 émission avec décrochement du combiné 9  
 émission avec écoute des tonalités de ligne XI, 9  
 émission différée 10  
 émission d'un original 8  
 émission d'un original depuis la mémoire 11  
 interruption XI, 9  
 modification/annulation d'une émission différée 10  
 multidiffusion 11  
 réduction de la vitesse d'émission 30  
 répétition d'une émission depuis mémoire échouée 29
- Entretien  
 contrôle des buses 36  
 nettoyage de la carrosserie 38  
 nettoyage des buses de la tête d'impression 37  
 nettoyage des contacts électriques 37  
 nettoyage du lecteur optique 38  
 remplacement de la tête d'impression 36  
 rétablissement de la tête d'impression 36

**I**

- Identification de l'émetteur  
 nom 5, 13  
 nom et numéro de fax  
 position 5  
 numéro de fax 5, 13

**L**

- Lecteur optique  
 nettoyage 38
- Listes  
 données des numérotations rapide et abrégée 16  
 paramètres de configuration 16  
 paramètres d'installation 16

**M**

- Mémoire  
 émission d'un original depuis la mémoire 11  
 modification/répétition/annulation 11
- Messages  
 autres messages sur l'afficheur 35  
 messages d'erreur sur l'afficheur 34

---

## N

---

### Numérotation

- à impulsions 6, 7
- multifréquence 6, 7

### Numérotation abrégée 12

- émission à l'aide de la numérotation abrégée 14
- programmation 13
- téléphoner à l'aide de la numérotation abrégée 17

### Numérotation rapide 12

- émission à l'aide de la numérotation rapide 14
  - programmation 12
  - téléphoner à l'aide de la numérotation rapide 17
- 

## O

---

### Originaux

- introduction de l'original dans l'ADF 8
  - les originaux que vous pouvez utiliser 8
- 

## P

---

### Papier

- bac d'alimentation papier (ASF) 3
- format du papier 3

### Plateau d'introduction des originaux (ADF) 8

### Problèmes et solutions

- coupure de secteur 32
  - épuisement du papier ou de l'encre 32
  - problèmes de fonctionnement 32
  - si l'émission échoue 32
- 

## R

---

### Rappel automatique 9

### Rapports

- impression automatique 15
- impression sur demande 16
- interprétation des rapports 15
- journal d'activités 14
- rapport de coupure de secteur 14
- rapport de dernière émission 14
- rapport de dernière multidiffusion 15
- rapport de non émission 14

### Réception

- activation de la réception silencieuse 26
  - avec répondeur automatique
    - répondeur automatique externe XIII, 12
    - répondeur automatique intégré XIII, 12
  - modification de la durée du silence 28
  - modification du code de commande à distance 28
  - modification du nombre de sonneries 27
  - nombre de sonneries
    - modification du nombre de sonneries 27
  - réception automatique 12
    - avec reconnaissance du type d'appel 12
  - réception manuelle 11
  - réduction d'un document en réception 26
  - texte en excédent 26
  - visualisation de l'identification de l'appelant 27
- 

### Relève/dépose (Polling)

- émission par dépose 31
- modification/annulation d'une réception par relève 31
- réception par relève 31

### Répondeur automatique intégré 19, 39

### Résolution

- définition de la résolution automatique 30
  - réglage 8
- 

## S

---

### Signalisations

- autres signalisations sonores 35
- signalisations sonores d'erreur 34

### Signalisations sonores 35

### Signaux de prise de ligne 29

---

## T

---

### Téléphone

- téléphoner à l'aide de la numérotation abrégée 17
- téléphoner à l'aide de la numérotation rapide 17

### Témoin lumineux "ERREUR" 34

### Tête d'impression

- insertion de la tête d'impression 4
  - nettoyage des buses de la tête d'impression 37
  - nettoyage des contacts électriques 37
  - remplacement de la tête d'impression 36
  - rétablissement et contrôle des buses IX, 4, 36
- 

## V

---

### Vitesse d'émission 30

### Volume des signaux sonores 29

### Volume du haut-parleur 29

---

## **Codes des têtes d'impression monochromes**

Tête d'impression monobloc : code 84431 W (FPJ 20).

Tête d'impression monobloc avec encre pigmentée : code B0042 C (FPJ 22).

## **Code de la tête d'impression couleur**

Tête d'impression monobloc : code 84436 G (FPJ 26).

293314S