

# **KORG**

# **DIGITAL PIANO**

# **SP-170S**

## **Owner's manual**

Thank you for purchasing the Korg SP-170S digital piano.

## **Manuel d'utilisation**

Merci d'avoir choisi la piano numérique SP-170S de Korg.

## **Bedienungsanleitung**

Vielen Dank, dass Sie sich für einen SP-170S digital-Klavier von Korg entschieden haben.

### **IMPORTANT NOTICE TO CONSUMERS**

This product has been manufactured according to strict specifications and voltage requirements that are applicable in the country in which it is intended that this product should be used. If you have purchased this product via the internet, through mail order, and/or via a telephone sale, you must verify that this product is intended to be used in the country in which you reside.

WARNING: Use of this product in any country other than that for which it is intended could be dangerous and could invalidate the manufacturer's or distributor's warranty. Please also retain your receipt as proof of purchase otherwise your product may be disqualified from the manufacturer's or distributor's warranty.

### **REMARQUE IMPORTANTE POUR LES CLIENTS**

Ce produit a été fabriqué suivant des spécifications sévères et des besoins en tension applicables dans le pays où ce produit doit être utilisé. Si vous avez acheté ce produit via l'internet, par vente par correspondance ou/et vente par téléphone, vous devez vérifier que ce produit est bien utilisable dans le pays où vous résidez.

ATTENTION: L'utilisation de ce produit dans un pays autre que celui pour lequel il a été conçu peut être dangereuse et annulera la garantie du fabricant ou du distributeur. Conservez bien votre récépissé qui est la preuve de votre achat, faute de quoi votre produit ne risque de ne plus être couvert par la garantie du fabricant ou du distributeur.

### **WICHTIGER HINWEIS FÜR KUNDEN**

Dieses Produkt wurde unter strenger Beachtung von Spezifikationen und Spannungsanforderungen hergestellt, die im Bestimmungsland gelten. Wenn Sie dieses Produkt über das Internet, per Postversand und/oder mit telefonischer Bestellung gekauft haben, müssen Sie bestätigen, dass dieses Produkt für Ihr Wohngebiet ausgelegt ist.

WARNUNG: Verwendung dieses Produkts in einem anderen Land als dem, für das es bestimmt ist, verwendet wird, kann gefährlich sein und die Garantie des Herstellers oder Importeurs hinfällig lassen werden. Bitte bewahren Sie diese Quittung als Kaufbeleg auf, da andernfalls das Produkt von der Garantie des Herstellers oder Importeurs ausgeschlossen werden kann.

## Precautions

### Location

Using the unit in the following locations can result in a malfunction.

- In direct sunlight
- Locations of extreme temperature or humidity
- Excessively dusty or dirty locations
- Locations of excessive vibration
- Close to magnetic fields

### Power supply

Please connect the designated AC adapter to an AC outlet of the correct voltage. Do not connect it to an AC outlet of voltage other than that for which your unit is intended.

### Interference with other electrical devices

Radios and televisions placed nearby may experience reception interference. Operate this unit at a suitable distance from radios and televisions.

### Handling

To avoid breakage, do not apply excessive force to the switches or controls.

### Care

If the exterior becomes dirty, wipe it with a clean, dry cloth. Do not use liquid cleaners such as benzene or thinner, or cleaning compounds or flammable polishes.

### Keep this manual

After reading this manual, please keep it for later reference.

### Keeping foreign matter out of your equipment

Never set any container with liquid in it near this equipment. If liquid gets into the equipment, it could cause a breakdown, fire, or electrical shock.

Be careful not to let metal objects get into the equipment. If something does slip into the equipment, unplug the AC adapter from the wall outlet. Then contact your nearest Korg dealer or the store where the equipment was purchased.

- \* All product names and company names are the trademarks or registered trademarks of their respective owners.

### THE FCC REGULATION WARNING (for USA)

This equipment has been tested and found to comply with the limits for a Class B digital device, pursuant to Part 15 of the FCC Rules. These limits are designed to provide reasonable protection against harmful interference in a residential installation. This equipment generates, uses, and can radiate radio frequency energy and, if not installed and used in accordance with the instructions, may cause harmful interference to radio communications. However, there is no guarantee that interference will not occur in a particular installation. If this equipment does cause harmful interference to radio or television reception, which can be determined by turning the equipment off and on, the user is encouraged to try to correct the interference by one or more of the following measures:

- Reorient or relocate the receiving antenna.
- Increase the separation between the equipment and receiver.
- Connect the equipment into an outlet on a circuit different from that to which the receiver is connected.
- Consult the dealer or an experienced radio/TV technician for help.

Unauthorized changes or modification to this system can void the user's authority to operate this equipment.

### Notice regarding disposal (EU only)



If this symbol is shown on the product, manual, battery, or package, you must dispose of it in the correct manner to avoid harm to human health or damage to the environment. Contact your local administrative body for details on the correct disposal method. If the battery contains



heavy metals in excess of the regulated amount, a chemical symbol is displayed below the symbol on the battery or battery package.

### Note concernant les dispositions (Seulement EU)



Si ce symbole apparaît sur le produit, le manuel, les piles ou les packs de piles, cela signifie que vous devez le recycler d'une manière correcte afin de prévenir les dommages pour la santé humaine et les dommages potentiels pour l'environnement. Contactez votre administration locale pour de plus amples renseignements concernant la bonne méthode de recyclage. Si la pile contient des métaux lourds au-delà du seuil réglementé, un symbole chimique est affiché en dessous du symbole de la poubelle barrée d'une croix sur la pile ou le pack de piles.



### Hinweis zur Entsorgung (Nur EU)



Wenn Sie das Symbol mit der „durchgekrenzten Mülltonne“ auf Ihrem Produkt, der dazugehörigen Bedienungsanleitung, der Batterie oder der Verpackung sehen, müssen Sie das Produkt in der vorgeschriebenen Art und Weise entsorgen um Schäden an der menschlichen Gesundheit und der Umwelt zu vermeiden. Batterien oder Akkus, die Schadstoffe enthalten, sind auch mit dem Symbol einer durchgekrenzten Mülltonne gekennzeichnet. In der Nähe zum Mülltonnensymbol befindet sich die chemische Bezeichnung des Schadstoffes. Cd oder NiCd steht für Cadmium, Pb für Blei und Hg für Quecksilber.



## Précautions

### Emplacement

L'utilisation de cet instrument dans les endroits suivants peut entraîner le mauvais fonctionnement.

- En plein soleil
- Endroits très chauds ou très humides
- Endroits sales ou fort poussiéreux
- Endroits soumis à de fortes vibrations
- A proximité de champs magnétiques

### Alimentation

Branchez l'adaptateur secteur mentionné à une prise secteur de tension appropriée. Évitez de brancher l'adaptateur à une prise de courant dont la tension ne correspond pas à celle pour laquelle l'appareil est conçu.

### Interférences avec d'autres appareils électriques

Les postes de radio et de télévision situés à proximité peuvent par conséquent souffrir d'interférences à la réception. Veuillez dès lors faire fonctionner cet appareil à une distance raisonnable de postes de radio et de télévision.

### Maniement

Pour éviter de les endommager, manipulez les commandes et les boutons de cet instrument avec soin.

### Entretien

Lorsque l'instrument se salit, nettoyez-le avec un chiffon propre et sec. Ne vous servez pas d'agents de nettoyage liquides tels que du benzène ou du diluant, voire des produits inflammables.

### Conservez ce manuel

Après avoir lu ce manuel, veuillez le conserver soigneusement pour toute référence ultérieure.

### Évitez toute intrusion d'objets ou de liquide

Ne placez jamais de récipient contenant du liquide près de l'instrument. Si le liquide se renverse ou coule, il risque de provoquer des dommages, un court-circuit ou une électrocution.

Veillez à ne pas laisser tomber des objets métalliques dans le boîtier (trombones, par ex.). Si cela se produit, débranchez l'alimentation de la prise de courant et contactez votre revendeur Korg le plus proche ou la surface où vous avez acheté l'instrument.

- \* Tous les noms de produits et de sociétés sont des marques commerciales ou déposées de leur détenteur respectif.

## Vorsichtsmaßnahmen

### Aufstellungsort

Vermeiden Sie das Aufstellen des Geräts an Orten, an denen

- es direkter Sonneneinstrahlung ausgesetzt ist;
- hohe Feuchtigkeit oder Extremtemperaturen auftreten können;
- Staub oder Schmutz in großen Mengen vorhanden sind;
- das Gerät Erschütterungen ausgesetzt sein kann.
- in der Nähe eines Magnetfeldes.

### Stromversorgung

Schließen Sie das optionale Netzteil nur an eine geeignete Steckdose an. Verbinden Sie es niemals mit einer Steckdose einer anderen Spannung.

### Störeinflüsse auf andere Elektrogeräte

Dieser kann bei in der Nähe aufgestellten Rund-funkempfängern oder Fernsehgeräten Empfangsstörungen hervorrufen. Betreiben Sie solche Geräte nur in einem geeigneten Abstand von diesem Erzeugnis.

### Bedienung

Vermeiden Sie bei der Bedienung von Schaltern und Reglern unangemessenen Kraftaufwand.

### Reinigung

Bei auftretender Verschmutzung können Sie das Gehäuse mit einem trockenen, sauberen Tuch abwischen. Verwenden Sie keinerlei Flüssigreiniger wie beispielsweise Reinigungsbenzin, Verdünnungs- oder Spülmittel. Verwenden Sie niemals brennbare Reiniger.

### Bedienungsanleitung

Bewahren Sie diese Bedienungsanleitung gut auf, falls Sie sie später noch einmal benötigen.

### Flüssigkeiten und Fremdkörper

Stellen Sie niemals Behältnisse mit Flüssigkeiten in der Nähe des Geräts auf. Wenn Flüssigkeit in das Gerät gelangt, können Beschädigung des Geräts, Feuer oder ein elektrischer Schlag die Folge sein.

Beachten Sie, daß keinerlei Fremdkörper in das Gerät gelangen. Sollte ein Fremdkörper in das Gerät gelangt sein, so trennen Sie es sofort vom Netz. Wenden Sie sich dann an Ihren KORG-Fachhändler.

- \* Alle Produkt- und Firmennamen sind Warenzeichen oder eingetragene Warenzeichen der betreffenden Eigentümer.

# Internal Setup and Connections

Figure 1

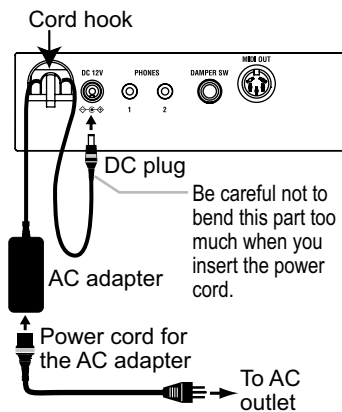

## 1. Connecting the Power (Figure 1)

- Connect the supplied AC adapter to the power cord. Insert the DC plug end into the DC12V jack on the rear panel of the unit. Next, plug the power cord into an AC outlet.
- ⚠ Pass the AC adapter cord through the cord hook so that the plug won't be removed from the jack accidentally. When you unhook the cord, don't pull the cord with force.
- ⚠ Be sure to use the AC adapter that came with your unit. Using other AC adapters may cause the unit to malfunction.
- ⚠ Be sure to plug the unit into an AC outlet of the appropriate voltage.

## 2. Turning the SP-170S ON

- Press the power switch that's located on the left side of the top panel to turn the unit on. (Figure 2) The power LED to the left of the music stand will light up. (Figure 2)
- Press the power switch again to turn the unit off. The power LED will go dark.

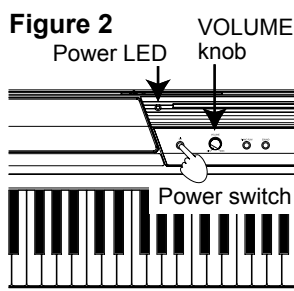

## 3. Adjust the volume

- Rotate the VOLUME knob that's located next to the power switch right toward "MAX" to raise the volume level. Rotate it left toward "MIN" to lower the level. (Figure 2)
- The VOLUME knob controls the output level of the built-in speakers and the headphones jacks.

Figure 3 PHONES jacks

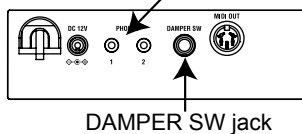

## Using headphones

When you plug in headphones, the built-in speakers will be muted. This is useful when you want to play the keyboard in the evening without bothering your family or your neighbors. The SP-170S features two headphone jacks so that two people can enjoy playing and listening.

- Insert the stereo headphone plug into one of the PHONES jacks on the rear panel. (Figure 3)

If your headphones feature a standard-to-mini adapter plug, be sure to hold the adapter plug when you connect or disconnect the headphones.

- ⚠ To protect your hearing, do not listen to loud, high-volume sounds for a long period of time through headphones.

## Using a Damper Pedal

You can use the supplied pedal as a damper pedal by connecting it to the DAMPER SW jack on the rear panel of the unit. (Figure 3)

While you press the pedal, the sound will sustain, creating a rich, lingering sound.

Alternatively, you can use an optional DS-1H damper pedal. A half-pedal damper effect can be applied to Piano 1 or 2.

Figure 4

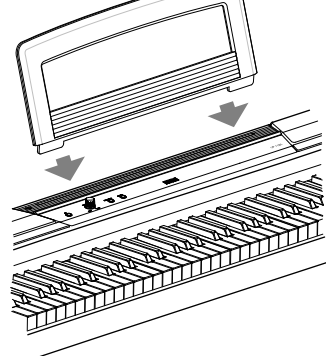

## Connecting audio components

You can use the PHONES jacks as line-out jacks to connect powered speakers or audio components to the keyboard. For such connections, use commercially-available cables that are appropriate for the components that you're using.

- ⚠ Before connecting audio components, make sure that you turn off the power to the unit and the audio components. Otherwise, damage to the unit or other components may occur.

## Using the music stand

- Insert the legs of the supplied music stand into the dedicated groove that's located in the middle of the top panel. (Figure 4)

# Playing Different Sounds

The SP-170S features 10 preset sounds.

Pressing the SOUND button repeatedly will change the sound in the following sequence.

Piano 1 → Piano 2 → E. Piano 1 → E. Piano 2 → Harpsi → Clav → Vibraphone → P. Organ → E. Organ → Strings

After Strings, the sound will return to Piano 1. Pressing the PIANO PLAY button will switch any sound to Piano 1.

Whenever you turn on the unit, the default preset sound (Piano 1) will be recalled.

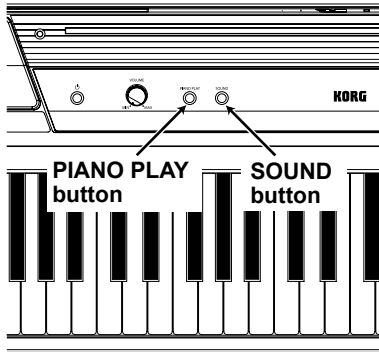

PIANO 1:	Elegant and warm grand piano
PIANO 2:	Clear and bright grand piano
E. Piano 1:	Smooth, authentic electric piano
E. Piano 2:	Modern, percussive electric piano
Harpsichord:	Classical harpsichord
Clavichord:	Expressive electric clavichord
Vibraphone:	Smooth vibraphone
P. Organ:	Pipe organ
E. Organ:	Drawbar electronic organ
Strings:	Ensemble string section

You can also change the sound by pressing one of the keys ranging from C7 to A7 while simultaneously pressing and holding down the PIANO PLAY and SOUND buttons. (Please refer to “Key Functions” on pages 2 and 3.)

# Using Other Functions

The SP-170S allows you to play back the songs or adjust various functions by pressing a specific key while also pressing and holding down the PIANO PLAY and SOUND buttons. Please refer to the “MIDI” section on the next page for more information on MIDI channels and program change messages. Please visit the Korg website (<http://www.korg.com/>) to view the MIDI Implementation Chart.

⚠ While pressing and holding down the PIANO PLAY and SOUND buttons, do not play the keyboard. Otherwise, you might get an unexpected result.

For information on the functions that are assigned to the keys, please refer to “Key Functions” on pages 2 and 3.

## About the confirmation sound

When you press a key to adjust settings for a function, you will hear the confirmation sound. To turn this sound off, simultaneously press and hold down the PIANO PLAY and SOUND buttons and press the A#0 key. To turn on the confirmation sound, repeat the previous procedure but press B0 instead of A#0. The confirmation sound is set to On by default (when you turn the unit on).

# Key Functions

[ ]\* indicates MIDI Note number.

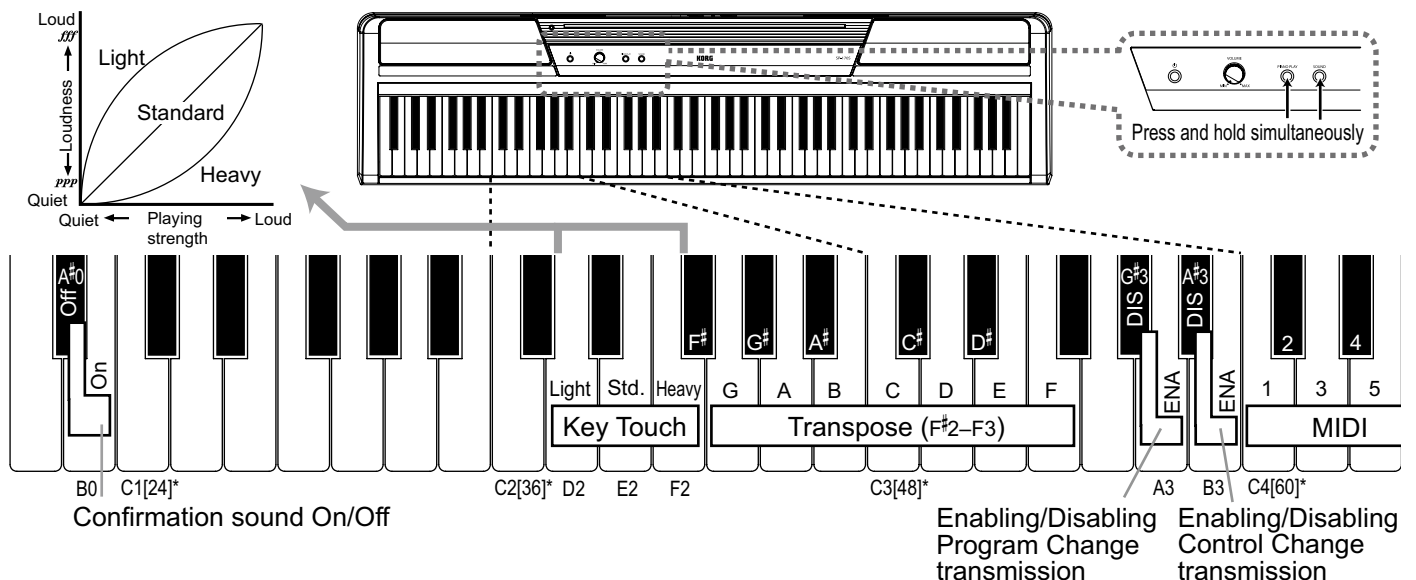

## Playing Back Songs

The SP-170S features 10 songs that use 10 preset sounds.

While pressing and holding down the PIANO PLAY and SOUND buttons, press one of the keys ranging from C6 to A6 (on the right side of the keyboard). The song assigned to the key that you pressed (as shown below) will start playing. Playback starts from the selected song, then continues and repeats all songs in ascending order until you stop playback.

To stop playback, press the PIANO PLAY and SOUND buttons simultaneously.

**note** During playback of a song, you can switch the sound using the PIANO PLAY and SOUND buttons while playing the keyboard. The effect setting of the song will also be applied to the sound.

**note** Even if you change the sound during playback of a song, the corresponding MIDI data (such as MIDI Program Change messages) will not be output.

### Song name

1 (Piano 1):	Fantaisie-Impromptu Op.66 /F.Chopin
2 (Piano 2):	Amazing Grace/unknown (arr. : N.Nishi)
3 (E. Piano 1):	Ramble/M.Sakaguchi
4 (E. Piano 2):	KORG Original
5 (Harpsichord):	Invention No.8/J.S.Bach
6 (Clavichord):	KORG Original
7 (Vibraphone):	KORG Original
8 (P. Organ):	Toccata in D moll/J.S.Bach
9 (E. Organ):	KORG Original
10 (Strings):	First Snow/M.Sakaguchi

## Effects (Reverb and Chorus)

You can use a reverb effect to add depth to the sound, and a chorus effect to add width and space.

- Simultaneously press and hold down the PIANO PLAY and SOUND buttons, and then press the A5 key to turn on the reverb effect. To turn off the reverb effect, repeat the previous procedure but press the G#5 key instead of A5.
- Simultaneously press and hold down the PIANO PLAY and SOUND buttons, and then press the B5 key to turn on the chorus effect. To turn off the chorus effect, repeat the previous procedure but press the A#5 key instead of B5.

You can apply effects to each preset sound.

When you turn on the power to the unit, the effects will use the optimum settings for each preset sound.

## Key Touch Control function

The Key Touch Control function enables you to change the way your playing strength will affect the output level. You can set this function by using the white keys in a range from D2 to F2. (See the figure on the left)

- To play fortissimo with soft strokes (Light touch), press and hold down the PIANO PLAY and SOUND buttons, and then press the D2 key.
- To play fortissimo with very strong strokes (Heavy touch), press and hold down the PIANO PLAY and SOUND buttons, and then press the F2 key.
- To simulate a normal piano touch (Standard touch), press and hold down the PIANO PLAY and SOUND buttons, and then press the E2 key.

The default setting (when you turn on the unit) is Standard touch.

## Transpose function (Shifting the key)

In some cases, a song may be written in a difficult key (e.g., using many black keys), or you may wish to shift the key to match another instrument or vocalist. In such cases, you can transpose (shift the key) to use an easier fingering, or to use the same familiar fingering to play in a different key. This is called the Transpose function. You can shift the key in a range of eleven semitones.

For example if you transpose upward by one semitone, playing the notes shown in the score on the left below will produce the pitch that's shown in the score on the right.

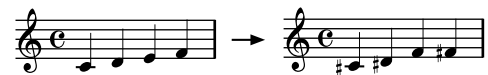

- To transpose the key, press and hold down the PIANO PLAY and SOUND buttons, and then press a key from F#2 to B3 or from C#3 to F3. The name of the key that you pressed will become the transposed key.

For example, if you wish to use the C3 key to play note A2 (lower by three semitones), press and hold down the PIANO PLAY and SOUND buttons, and press the A2 key. If you wish to use the C3 key to play note D#3 (higher by three semitones), press and hold down the PIANO PLAY and SOUND buttons, and press the D#3 key.

To reset the Transpose function to "No Transposition (+/-0)," press and hold down the PIANO PLAY and SOUND buttons, and then press the C3 key.

The default setting (when you turn on the unit) is "No Transposition."

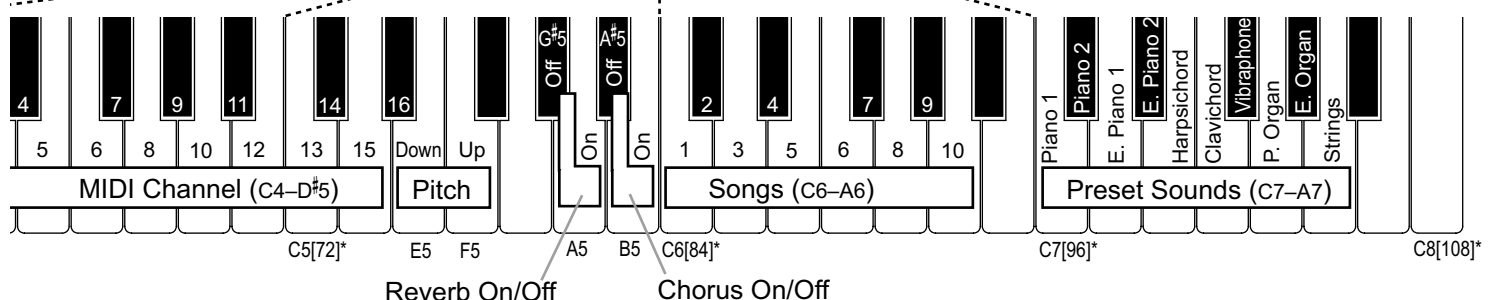
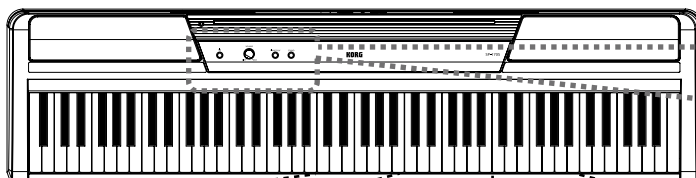

## Pitch Control function (Tuning)

When you're playing together with other instruments, you can use this the Pitch Control function to fix any slight differences in pitch between instruments. You can adjust the tuning of the SP-170S in half-step (0.5) Hz intervals over a range of 427.5–452.5 Hz (Hertz) by using the E5 and F5 keys.

- Press and hold down the PIANO PLAY and SOUND buttons (on the right end of the keyboard), then press the E5 key to lower the pitch in 0.5Hz step each time you press it, or press the F5 key repeatedly to raise the pitch in 0.5Hz steps each time you press it.
- To reset the pitch to 440Hz, press and hold down the PIANO PLAY and SOUND buttons, and press the E5 and F5 keys simultaneously.

The default setting (when you turn on the unit) is A4=440Hz.

## MIDI

### Using the MIDI OUT jack

The MIDI OUT jack transmits MIDI messages. When you play the keyboard, the MIDI messages will be output to control (e.g. play the sound of) an external MIDI device. Use an optional MIDI cable to connect the MIDI OUT jack of the SP-170S to the MIDI IN jack of an external MIDI device.

### Changing the MIDI channel

If you're using the SP-170S as a controller to play sounds from a connected MIDI device, the MIDI channel of the SP-170S must match the MIDI channel of the external MIDI device. To change the MIDI channel (1–16) that MIDI data is being transmitted from via the MIDI OUT jack on the rear panel, press and hold down the PIANO PLAY and SOUND buttons simultaneously, and press one of the keys ranging from C4 to D#5.

The default MIDI channel (when you turn on the unit) is "1."

### Transmitting Program Change and Control Change messages

You can change the program number of the connected MIDI device from the SP-170S.

When you select a preset sound on the SP-170S (see "Playing Different Sounds" on page 2), it transmits a MIDI Program Change number (PC#) as shown in the table below. To disable this transmission (DIS), press and hold down the PIANO PLAY and SOUND buttons simultaneously, and then press the G#3 key. To enable this transmission (ENA), repeat the previous procedure but press the A3 key instead.

The SP-170S also transmits Control Change messages to control Damper (CC64), Bank Select (CC00), etc. for the connected MIDI device. To disable this transmission (DIS), press and hold down the PIANO PLAY and SOUND buttons simultaneously, and then press the A#3 key. To enable this transmission (ENA), repeat the previous procedure but press the B3 key instead.

The default setting (when you turn on the unit) is ENA (transmitted) for both Program and Control Change messages.

#### Program Change Table

BANK#	PC#	Sound	BANK#	PC#	Sound
0	0	Piano 1	0	7	Clavichord
0	1	Piano 2	0	11	Vibraphone
0	4	E. Piano 1	0	19	P. Organ
0	5	E. Piano 2	0	16	E. Organ
0	6	Harpsichord	0	48	Strings

CC00: Bank Select (MSB) for each sound is assigned to 121

## Troubleshooting

If you perceive any malfunction, check the following suggestions. If the problem persists, contact your nearest Korg distributor.

### Power does not turn on

- Make sure that the AC adapter is properly connected to the SP-170S and the AC outlet.
- Make sure that the power LED is illuminated.

### No sound from the speakers

- Rotate the VOLUME knob on the rear panel to the right toward MAX.
- The speakers will be muted if the headphones are connected.

### Sound is interrupted

- The preset sounds of the SP-170S have been created by sampling (recording) sounds of actual musical instruments. When you press a key, some sounds play a single piece of sampled data, while other sounds play two pieces of sampled data. The SP-170S uses two pieces of data for most of its preset sounds. When one of these two-sample sounds is selected (regardless of whether the damper pedal is being pressed), the maximum polyphony is 60 notes. However, with two Piano sounds, the maximum polyphony is 120 notes. If the maximum polyphony is exceeded, some of the notes will be lost.

### The pitch or tone of the piano sounds wrong in some key regions

- The SP-170S's piano sounds replicate the sound of an actual piano as faithfully as possible. This means that in some regions of the keyboard, you may feel that the overtones seem stronger, or that the tone or pitch seems wrong. This is not a malfunction.

### Pedal is not effective

- Make sure that the pedal cable is properly connected.

### Connected MIDI device does not respond to MIDI messages

- Make sure that all MIDI cables are properly connected.
- Make sure that the SP-170S is transmitting MIDI data on the same MIDI channel as the connected MIDI device.

## Specifications

<b>Keyboard</b>	NH Keyboard: 88 note (A0–C8)
<b>Maximum polyphony</b>	120 notes / 60 notes (Stereo)
<b>Sounds</b>	Ten sounds
<b>Jacks</b>	Headphones x 2 (also function as outputs), MIDI OUT, Damper SW (Pedal)
<b>Amp output</b>	9 W x 2
<b>Speakers</b>	Oval (10cm x 5cm) x 2
<b>Power supply</b>	DC 12 V
<b>Power Consumption</b>	9 W
<b>Weight</b>	12kg / 26.46 lbs (excluding music stand)
<b>Dimensions (W x D x H)</b>	1312 x 325 x 144 mm / 51.65" x 12.8" x 5.67" (including projections, but excluding music stand)
<b>Included items</b>	AC adapter (⊕⊖), Music stand, Pedal

\* Specifications and appearance are subject to change without notice for improvement.

# Installation et connexions

Illustration 1

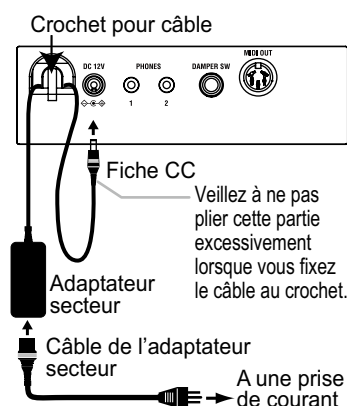

## 1. Connexion au secteur (Illustration 1)

- Pour commencer, le SP-170S est hors tension. Branchez le câble d'alimentation à l'adaptateur secteur. Branchez la fiche de CC à la prise DC12V en face arrière. Branchez ensuite le câble d'alimentation à une prise secteur.
- ⚠️ Faites passer le câble de l'adaptateur par le crochet prévu à cet effet pour éviter que la fiche ne se débranche accidentellement. Lorsque vous retirez le câble du crochet, évitez de tirer sur le câble avec une force excessive.
- ⚠️ Utilisez uniquement l'adaptateur secteur fourni. L'utilisation d'un autre adaptateur risque d'entraîner des dysfonctionnements.
- ⚠️ Veillez à brancher le produit à une prise secteur d'une tension adéquate.

Illustration 2

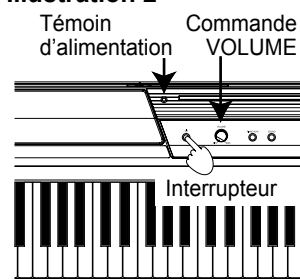

## 2. Mise sous tension du SP-170S

- Appuyez sur l'interrupteur situé à gauche, sur le panneau supérieur, pour mettre l'instrument sous tension. (Illustration 2)  
Le témoin d'alimentation situé à gauche du pupitre s'allume. (Illustration 2)
- Appuyez sur l'interrupteur pour mettre l'instrument hors tension.  
Le témoin d'alimentation s'éteint.

## 3. Réglage du volume

- Tournez la commande VOLUME à droite vers "MAX" pour augmenter le volume. Tournez-la à gauche vers "MIN" pour diminuer le volume. (Illustration 2)  
La commande VOLUME règle le volume des haut-parleurs internes et des prises pour casques.

Illustration 3

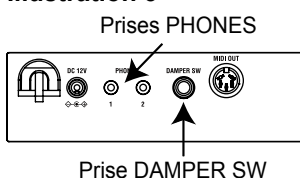

## Utilisation de casques

La connexion d'un casque coupe les haut-parleurs internes. Cela permet de jouer du clavier le soir sans déranger votre entourage. Le SP-170S dispose de deux prises pour casques, permettant à deux personnes d'écouter au casque.

- Branchez la fiche de casque stéréo à une des prises PHONES en face arrière. (Illustration 3)

Si votre casque est doté d'une fiche adaptatrice jack standard/mini-jack, veillez à tenir la fiche adaptatrice lorsque vous branchez ou débranchez le casque.

- ⚠️ Pour protéger votre ouïe, évitez une écoute au casque prolongée à volume élevé.

## Pédale forte

Vous pouvez utiliser la pédale commutateur fournie comme pédale forte en la branchant à la prise DAMPER SW en face arrière. Quand vous enfoncez la pédale, le son est maintenu dans toute sa richesse. (Illustration 3)

Vous pouvez aussi utiliser une pédale Damper (maintien) DS-1H disponible en option. Un effet de pédale forte progressive peut être appliqué au son Piano 1 ou 2.

## Connexion de périphériques audio

Vous pouvez utiliser les prises PHONES comme sorties lignes pour brancher des enceintes actives ou d'autres périphériques audio au clavier. Utilisez pour cela des câbles conçus pour ces périphériques et disponibles dans le commerce.

- ⚠️ Avant de brancher des périphériques audio, n'oubliez pas de mettre l'instrument et les périphériques audio hors tension. Faute de quoi, vous risquez d'endommager l'instrument ou les périphériques.

Illustration 4

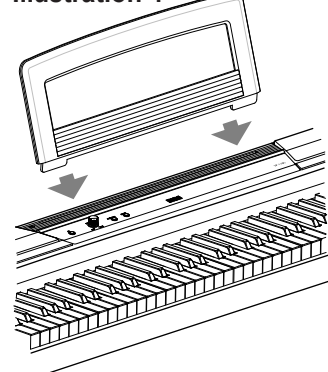

## Utilisation du pupitre

- Insérez les pieds du pupitre fourni dans la fente située au centre du panneau supérieur. (Illustration 4)

# Jouer avec différents sons

Le SP-170S propose 10 sons préprogrammés.

Appuyez plusieurs fois sur le bouton SOUND pour changer de son selon la séquence suivante: Piano 1 → Piano 2 → E. Piano 1 → E. Piano 2 → Harpsi → Clav → Vibraphone → P. Organ → E. Organ → Strings

Après le son "Strings", vous revenez au son "Piano 1". Une pression sur le bouton PIANO PLAY sélectionne automatiquement le son "Piano 1".

Quand vous mettez l'instrument sous tension, le son "Piano 1" est sélectionné par défaut.

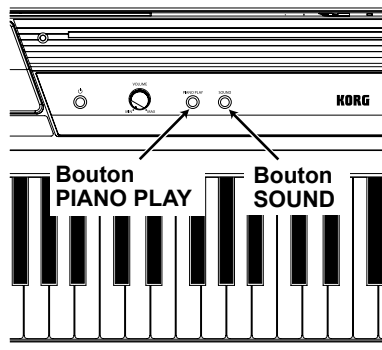

PIANO 1:	Piano à queue chaud et riche
PIANO 2:	Piano à queue clair et brillant
E. Piano 1:	Piano électrique authentique et fluide
E. Piano 2:	Piano électrique moderne et percutant
Harpsichord:	Clavecin classique
Clavichord:	Clavicorde électrique expressif
Vibraphone:	Vibraphone au son velouté
P. Organ:	Orgue à tuyaux
E. Organ:	Orgue électronique à registres
Strings:	Section de cordes

Vous pouvez aussi changer de son en appuyant sur une des touches de la plage Do7 à La7 tout en maintenant les boutons PIANO PLAY et SOUND enfoncés. (Voyez la section "Fonctions des touches" aux pages 6 et 7.)

# Autres fonctions

Le SP-170S vous permet de reproduire les morceaux ou de régler divers paramètres en appuyant sur une touche spécifique du clavier tout en maintenant les boutons PIANO PLAY et SOUND enfoncés. Voyez la section "MIDI" à la page suivante pour en savoir plus sur les canaux et les changements de programme MIDI. Pour consulter le tableau d'équipement MIDI ("MIDI Implementation Chart"), veuillez vous rendre sur le site Korg (<http://www.korg.com/>).

▲ Tant que vous maintenez les boutons PIANO PLAY et SOUND enfoncés, ne jouez pas sur le clavier. Vous risquez d'obtenir un résultat inattendu.

Pour connaître les fonctions assignées aux touches, voyez la section "Fonctions des touches" aux pages 6 et 7.

## Signal de confirmation

Quand vous actionnez une touche pour régler un paramètre, vous entendez un signal de confirmation. Vous pouvez désactiver ce signal de confirmation en maintenant les boutons PIANO PLAY et SOUND enfoncés et en appuyant sur la touche La#0. Pour activer le signal de confirmation, faites de même mais appuyez sur la touche Si0 au lieu de la touche La#0. Par défaut, à la mise sous tension de l'instrument, le signal de confirmation est activé.

# Fonctions des touches

[ ]\* indique le numéro de note MIDI.

**Touches et fonctions:**

- Si0: Sonorité de confirmation activée/coupée (Coupé/Activé)
- Do1[24]\*: Légrer
- Do2[36]\*: Légrer, Std., Lourd
- Ré2: Légrer, Std., Lourd
- Mi2: Légrer, Std., Lourd
- Fa2: Légrer, Std., Lourd
- Fa#2: Transposition (Fa#2~Fa3)
- Sol2: Transposition (Fa#2~Fa3)
- La2: Transposition (Fa#2~Fa3)
- Si2: Transposition (Fa#2~Fa3)
- Do3[48]\*: Transposition (Fa#2~Fa3)
- Ré3: Transposition (Fa#2~Fa3)
- Mi3: Transposition (Fa#2~Fa3)
- Fa3: Transposition (Fa#2~Fa3)
- Sol3: Transposition (Fa#2~Fa3)
- La3: Activation/désactivation de la transmission de commandes de contrôle (ACT)
- Si3: Activation/désactivation de la transmission de commandes de contrôle (ACT)
- Do4[60]\*: Canal MIDI (1, 3, 5)



## Ecouter les morceaux

Le SP-170S propose 10 morceaux exploitant 10 sons préprogrammés. Ecoutez les morceaux pour découvrir toute la richesse et l'expressivité des sons.

En maintenant les boutons PIANO PLAY et SOUND enfoncés, appuyez sur une des touches situées entre Do6 et La6 (du côté droit du clavier). La lecture du morceau assigné à la touche actionnée (voyez ci-dessous) démarre. La lecture commence à partir du morceau sélectionné et se poursuit en boucle, par ordre ascendant, jusqu'à ce que vous l'arrêtez.

Pour arrêter la lecture, appuyez simultanément sur les boutons PIANO PLAY et SOUND.

**note** Durant la lecture d'un morceau, vous pouvez changer de son en utilisant les boutons PIANO PLAY et SOUND plus les touches du clavier. Le réglage d'effets du morceau s'applique au son sélectionné.

**note** Quand vous changez de son durant la lecture d'un morceau, aucun message MIDI (de changement de programme) n'est transmis.

### Titre du morceau

1 (Piano 1):	Fantaisie-Impromptu Op.66 /F.Chopin
2 (Piano 2):	Amazing Grace/unknown (arr. : N.Nishi)
3 (E. Piano 1):	Ramble/M.Sakaguchi
4 (E. Piano 2):	KORG Original
5 (Harpsichord):	Invention No.8/J.S.Bach
6 (Clavichord):	KORG Original
7 (Vibraphone):	KORG Original
8 (P. Organ):	Toccata in D moll/J.S.Bach
9 (E. Organ):	KORG Original
10 (Strings):	First Snow/M.Sakaguchi

## Effets (réverbération et chorus)

Vous pouvez utiliser un effet de réverbération pour conférer plus de profondeur au son ou un effet chorus pour l'élargir et l'enrichir.

- Maintenez les boutons PIANO PLAY et SOUND enfoncés, et appuyez sur la touche La5 pour activer l'effet de réverbération. Pour couper l'effet de réverbération, faites de même mais appuyez sur la touche Sol#5 au lieu de la touche La5.
- En maintenant les boutons PIANO PLAY et SOUND enfoncés simultanément, appuyez sur la touche Si5 pour activer l'effet de chorus. Pour couper l'effet de chorus, faites de même mais appuyez sur la touche La#5 au lieu de Si5.

Vous pouvez ajouter des effets à chacun des sons.

Quand vous mettez l'instrument sous tension, les effets utilisent des réglages optimisés pour chacun des sons préprogrammés.

## Réglage de la réponse du clavier selon le toucher

Le réglage de la réponse du clavier vous permet de déterminer le rapport entre la force exercée sur les touches (toucher) et le niveau de sortie du son. Vous pouvez régler ce paramètre avec les touches blanches de la plage Ré2-Fa2. (Voyez l'illustration à gauche.)

- Pour jouer fortissimo avec un toucher léger, maintenez les boutons PIANO PLAY et SOUND enfoncés et actionnez la touche Ré2.
- Pour jouer fortissimo avec un toucher lourd, maintenez les touches boutons PIANO PLAY et SOUND enfoncés et actionnez la touche Fa2.
- Pour un toucher normal (standard), maintenez les boutons PIANO PLAY et SOUND enfoncés et actionnez la touche Mi2.

Le toucher standard est le réglage par défaut (à la mise sous tension).

## Transposition (décalage de hauteur)

Il peut arriver qu'un morceau soit écrit dans une tonalité difficile (impliquant de nombreuses altérations) ou que vous souhaitiez adapter la hauteur à celle d'un autre instrument ou d'un chanteur. Dans ce cas, vous pouvez transposer le clavier (décaler la hauteur des notes) afin de pouvoir jouer comme vous en avez l'habitude mais dans une tonalité différente. C'est ce que nous appelons la fonction de transposition. Vous pouvez transposer la tonalité sur une plage de 11 demi-tons.

Si vous effectuez une transposition d'un demi-ton vers le haut, par exemple, le fait de jouer les notes de la portée gauche produit les notes de la portée droite.

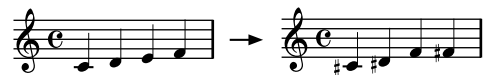

- Pour effectuer la transposition, maintenez les boutons PIANO PLAY et SOUND enfoncés et appuyez sur une touche de la plage Fa#2-Si3 ou Do#3-Fa3. La transposition est effectuée par rapport à une note de référence.

Si vous souhaitez une transposition telle que la touche Do3 (référence) produise la note La2 (transposition vers le bas de trois demi-tons), maintenez les boutons PIANO PLAY et SOUND enfoncés et appuyez sur la touche La2. Si vous souhaitez une transposition telle que la touche Do3 (référence) produise la note Ré#3 (transposition vers le haut de trois demi-tons), maintenez les boutons PIANO PLAY et SOUND enfoncés et appuyez sur la touche Ré#3.

Pour annuler la transposition ( $\pm 0$ ), maintenez les boutons PIANO PLAY et SOUND enfoncés et appuyez sur la touche Do3.

Par défaut (à la mise sous tension), il n'y a pas de transposition.

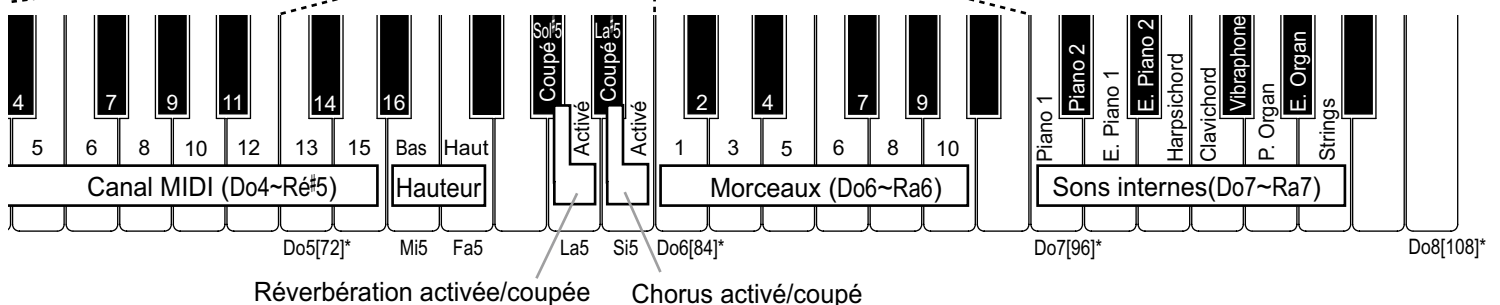
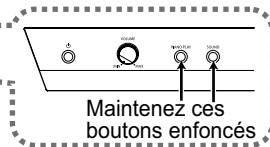
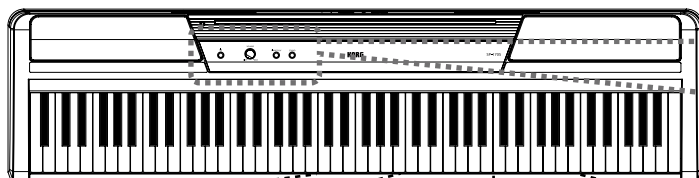

## Réglage du diapason

La fonction de contrôle de tonalité intégrée vous permet d'effectuer des réglages précis de la tonalité du SP-170S. Vous pouvez utiliser cette fonction pour, par exemple, régler le SP-170S afin de le syntoniser avec d'autres instruments.

Vous pouvez modifier le diapason du SP-170S par intervalles de 0,5Hz (Hertz) sur la plage 427,5-452,5Hz en utilisant les touches Mi5 et Fa5.

- En maintenant les boutons PIANO PLAY et SOUND enfoncés (à l'extrémité droite du clavier), appuyez plusieurs fois sur la touche Mi5 pour diminuer le diapason par pas de 0,5Hz ou sur la touche Fa5 pour augmenter le diapason par pas de 0,5Hz.
- Pour retrouver le diapason La4=440Hz, maintenez les boutons PIANO PLAY et SOUND enfoncés et appuyez simultanément sur les touches Mi5 et Fa5.

Par défaut (à la mise sous tension), le diapason est réglé sur La4=440Hz.

## MIDI

### Utiliser la prise MIDI OUT

La prise MIDI OUT transmet des messages MIDI. Les messages MIDI produits et transmis lorsque vous jouez sur le clavier peuvent piloter un dispositif MIDI (pour jouer avec les sons d'un module externe, par exemple). Utilisez un câble MIDI optionnel pour brancher la prise MIDI OUT du SP-170S à la prise MIDI IN d'un autre dispositif MIDI.

### Changer le canal MIDI

Pour que le SP-170S puisse exploiter les sons d'un autre dispositif MIDI, il faut que le canal MIDI du SP-170S soit le même que celui du dispositif MIDI externe. Pour changer le canal MIDI (1-16) transmettant des données MIDI via la prise MIDI OUT, maintenez les boutons PIANO PLAY et SOUND enfoncés et appuyez sur une des touches de la plage Do4-Ré5.

Le canal MIDI sélectionné par défaut (à la mise sous tension) est le canal "1".

### Transmission de changements de programme et de commandes de contrôle

Vous pouvez changer le numéro de programme utilisé par le dispositif MIDI externe à partir du SP-170S. Quand vous sélectionnez un son sur le SP-170S (voyez "Jouer avec différents sons" à la page 6), vous transmettez un des numéros de programme MIDI ("PC") indiqués dans le tableau ci-contre. Pour désactiver (DES) cette transmission, maintenez les boutons PIANO PLAY et SOUND enfoncés et appuyez sur la touche Sol#3. Pour activer (ACT) cette transmission, faites de même mais appuyez sur la touche La3. Le SP-170S transmet également des commandes de contrôle permettant de piloter la fonction "Dampier" (CC64), la sélection de banque (CC00) etc. sur le dispositif MIDI branché. Pour désactiver (DES) cette transmission, maintenez les boutons PIANO PLAY et SOUND enfoncés et appuyez sur la touche La#3. Pour activer (ACT) cette transmission, faites de même mais appuyez sur la touche Si3.

Par défaut (à la mise sous tension), la transmission des numéros de programme et des commandes de contrôle est activée.

#### Tableau de numéros de programme

BANK#	PC#	Son	BANK#	PC#	Son
0	0	Piano 1	0	7	Clavichord
0	1	Piano 2	0	11	Vibraphone
0	4	E. Piano 1	0	19	P. Organ
0	5	E. Piano 2	0	16	E. Organ
0	6	Harpsichord	0	48	Strings

CC00: La banque sélectionnée (MSB) pour tous les sons internes est "121".

## Dépannage

Si vous rencontrez le moindre problème, vérifiez les points suivants. Si le problème persiste, contactez le service après-vente Korg le plus proche.

### L'instrument ne s'allume pas

- Vérifiez que l'adaptateur secteur est correctement branché au SP-170S et à une prise secteur.
- Vérifiez que le témoin d'alimentation est allumé.

### Les haut-parleurs ne produisent aucun son

- Tournez la commande VOLUME située en face arrière vers la position "MAX".
- Les haut-parleurs sont coupés si un casque est branché.

### Il y a des interruptions du son

- Les sons internes du SP-170S résultent de l'échantillonnage (l'enregistrement) de sons d'instruments réels suivi d'une analyse et d'un traitement des échantillons. Certains sons ne sont constitués que d'un échantillon par note alors que d'autres en combinent deux. La plupart des sons internes du SP-170S utilise deux échantillons par note. Quand vous sélectionnez un son à deux échantillons par note, la polyphonie maximum est de 60 notes (que la pédale forte soit actionnée ou non). Parmi les sons internes, deux sons de piano autorisent une polyphonie de 120 notes. Si vous dépassez la polyphonie maximum, des notes excédentaires sont perdues.

### La hauteur tonale ou tonalité du piano semble incorrecte dans certaines zones du clavier

- Les sonorités de piano du SP-170S reproduisent aussi fidèlement que possible celles d'un piano réel. Cela signifie que dans certaines régions du clavier, il est possible que le son semble plus fort, ou que la tonalité ou hauteur tonale semble incorrecte. C'est un phénomène normal.

### La pédale ne fonctionne pas

- Vérifiez si le câble de la pédale est branché correctement.

### Le dispositif MIDI branché ne réagit pas aux messages MIDI transmis.

- Vérifiez si le câble MIDI est branché correctement.
- Vérifiez si le SP-170S est bien réglé (et transmet les données MIDI) sur le même canal que l'autre dispositif MIDI.

## Spécification

<b>Clavier</b>	NH Clavier: 88 notes (La0-Do8)
<b>Polyphonie maximale</b>	120 notes / 60 notes (Stereo)
<b>Sons</b>	10 sons
<b>Prises</b>	Casques x 2 (servent aussi de sorties), MIDI OUT, Pédale (Dampier)
<b>Amplification</b>	9 W x 2
<b>Haut-parleurs</b>	Ovales (10cm x 5cm) x 2
<b>Alimentation</b>	DC 12 V
<b>Consommation</b>	9 W
<b>Poids</b>	12 kg (sans pupitre)
<b>Dimensions (L x P x H)</b>	1312 x 325 x 144 mm (tout compris sauf le pupitre)
<b>Accessoires inclus</b>	Adaptateur secteur (⊕⊖), Pupitre, Pédale

\* Les caractéristiques et l'aspect du produit sont susceptibles d'être modifiés sans avis préalable en vue d'une amélioration.

# Vorbereitungen und Anschlüsse

Abbildung 1

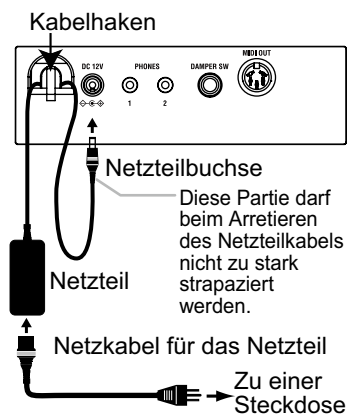

## 1. Anschließen ans Netz (Abbildung 1)

- Schalten Sie das SP-170S bei Bedarf AUS. Verbinden Sie das beiliegende Netzteil mit dem Netzkabel. Verbinden Sie den kleinen Stecker mit der DC12V-Buchse auf der Rückseite. Verbinden Sie das Netzkabel mit einer Steckdose.
- Wickeln Sie das Netzteilkabel um den Kabelhaken, um zu verhindern, dass sich der Netzanschluss aus Versehen löst. Beim Entfernen des Kabels dürfen Sie nie mit Gewalt daran ziehen.
- Verwenden Sie nur das beiliegende Netzteil. Bei Verwendung eines anderen Netzteils wird das Gerät eventuell beschädigt.
- Verbinden Sie das Instrument ausschließlich mit einer Steckdose der geeigneten Netzspannung.

## 2. Einschalten des SP-170S

- Drücken Sie den Netzschalter links im Bedienfeld, um das Instrument einzuschalten. (Abbildung 2) Die Netzanzeige links neben dem Notenpult leuchtet. (Abbildung 2)
- Drücken Sie den Netzschalter erneut, um das Instrument wieder auszuschalten. Die Netzanzeige erlischt wieder.

Abbildung 2

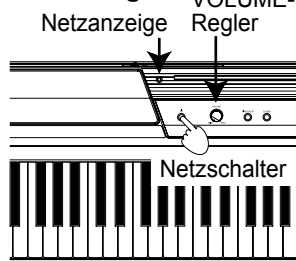

## 3. Einstellen der Lautstärke

- Drehen Sie den VOLUME-Regler neben dem Netzschalter in Richtung „MAX“, um die Lautstärke anzuhöhen. Drehen Sie ihn nach links (zu „MIN“), um die Lautstärke zu verringern. (Abbildung 2)
- Der VOLUME-Regler bestimmt den Pegel der internen Lautsprecher und Kopfhörerbuchsen.

Abbildung 3

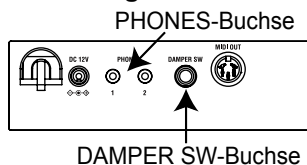

## Kopfhörerbetrieb

Beim Anschließen eines Kopfhörers werden die internen Lautsprecher stummgeschaltet. Das ist z.B. praktisch, wenn Sie spät abends oder früh morgens üben oder spielen möchten. Das SP-170S ist mit zwei Kopfhörerbuchsen ausgestattet, so dass jeweils zwei Personen spielen und zuhören können.

- Verbinden Sie die Klinke des Kopfhörers mit einer PHONES-Buchse auf der Rückseite. (Abbildung 3)

Wenn Ihr Kopfhörer mit einem Standard-Miniklinken-Adapter versehen ist, müssen Sie zum Anschließen oder Lösen der Verbindung jeweils den Adapter festhalten.

- Bedenken Sie, dass ein hoher Wiedergabepegel im Kopfhörer schon nach kurzer Zeit zu Hörschäden führen kann.

## Verwendung eines Dämpferpedals

Um das beiliegende Pedal als Dämpfer zu verwenden, müssen Sie es an die DAMPER SW-Buchse auf der Rückseite anschließen. Dann kann das Pedal zum Halten der gerade gespielten Noten verwendet werden. (Abbildung 3)

Alternativ können Sie ein optionales DS-1H Dämpferpedal benutzen.

Mit dem "Piano 1"- oder "Piano 2"-Klang können Sie das Dämpferpedal stufenlos verwenden.

## Anschließen anderer Audiogeräte

Die PHONES-Buchsen lassen sich auch als Audio-Ausgänge für Aktivboxen oder andere Audiogeräte nutzen. Für eine solche Verbindung benötigen Sie handelsübliche Kabel mit den für Ihr Gerät geeigneten Steckern.

- Vor dem Herstellen von Audioverbindungen müssen Sie das Instrument und die externen Audiogeräte ausschalten. Andernfalls könnten das Instrument und die übrigen Geräte beschädigt werden.

Abbildung 4

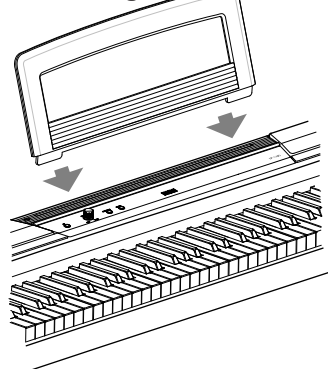

## Verwendung des Notenpults

- Schieben Sie die Füße des beiliegenden Notenpults in die dafür vorgesehenen Aussparungen in der Mitte der Oberplatte. (Abbildung 4)

# Spiele unterschiedlicher Klänge

Spiele unterschiedlicher Klänge

Bei wiederholtem Drücken des SOUND-Tasters ändert sich die Klangfarbe nach folgendem Muster.

Piano 1 → Piano 2 → E. Piano 1 → E. Piano 2 → Harpsi → Clav → Vibraphone → P. Organ → E. Organ → Strings

Nach Anwahl von „Strings“ springen Sie wieder zurück zu „Piano 1“. Mit dem PIANO PLAY-Taster können Sie jederzeit wieder die Klangfarbe „Piano 1“ aufrufen.

Unmittelbar nach dem Einschalten wählt das Instrument jeweils den „Piano 1“-Klang.

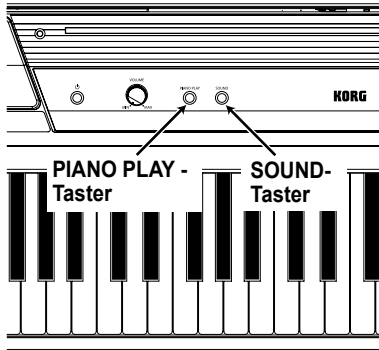

PIANO 1:	Wunderschöner Flügelklang
PIANO 2:	Heller und klarer Flügelklang
E. Piano 1:	Runder, authentischer E-Pianoklang
E. Piano 2:	Modernes, sehr perkussives E-Piano
Harpsichord:	Klassisches Cembalo
Clavichord:	Expressives elektrisches Cembalo
Vibraphone:	Runder Vibraphonklang
P. Organ:	Pfeifenorgel
E. Organ:	Elektrische Zugriegelorgel
Strings:	Klang einer Streichersektion

Wenn Sie eine Klangfarbe lieber direkt anwählen, müssen Sie den PIANO PLAY- und SOUND-Taster gedrückt halten, während Sie eine Klaviaturtaste im Bereich C7–A7 drücken. (Siehe „Tastenfunktionen“ auf Seite 10 und 11.)

# Verwendung der übrigen Funktionen

Das SP-170S erlaubt das Abspielen von Stücken und das Einstellen bestimmter Funktionen, indem man den PIANO PLAY- und SOUND-Taster gedrückt hält, während man die zugeordnete Klaviaturtaste betätigt. Im „MIDI“-Abschnitt auf der nächsten Seite finden Sie Hinweise zu den MIDI-Kanälen und Programmwechselbefehlen. Die MIDI-Implementierungstabelle finden Sie auf der Korg-Webpage (<http://www.korg.com/>).

♣ Spielen Sie keine Noten, während Sie die Taster PIANO PLAY und SOUND gedrückt halten, weil sonst eventuell etwas Unvorhergesehenes passiert.

Eine Übersicht der Funktionen, die den Klaviaturtasten zugeordnet sind, finden Sie unter „Tastenfunktionen“ auf Seite 10 und 11.

## Über den Bestätigungston

Wenn Sie eine Taste drücken, mit der eine Funktion eingestellt werden kann, erklingt ein Bestätigungston. Um dieses Signal auszuschalten, müssen Sie den PIANO PLAY- und SOUND-Taster gedrückt, während Sie die Taste A#0 betätigen. Um den Bestätigungston wieder zu aktivieren, müssen Sie diesen Vorgang wiederholen, diesmal aber die Taste H0 (statt A#0) betätigen. Beim Einschalten des Instruments wird die Bestätigungsfunktion automatisch aktiviert.

# Tastenfunktionen

[ ]\* vertreten MIDI-Notennummern number.

## Abspielen der Songs

Das SP-170S enthält 10 Songs, welche die 10 vorhandenen Klangfarben vorführen.

Halten Sie den PIANO PLAY- und SOUND-Taster gedrückt, während Sie eine Taste im Bereich C6–A6 (rechts auf der Tastatur) betätigen. Das Stück der gedrückten Taste (siehe unten) wird abgespielt. Die Wiedergabe beginnt beim gewählten Stück, wird mit den nachfolgenden Stücken fortgesetzt und in einer Schleife abgespielt, bis Sie sie wieder anhalten.

Drücken Sie den PIANO PLAY- und SOUND-Taster gleichzeitig, um die Wiedergabe anzuhalten.

To stop playback of the demo song, press the PIANO PLAY and SOUND buttons simultaneously.

**note** Bei laufender Wiedergabe können Sie einen andere Klang wählen, indem Sie den PIANO PLAY- und SOUND-Taster gedrückt halten, während Sie auf der Tastatur spielen. Die Effekteinstellungen des Stückes werden auch vom neu gewählten Klang übernommen.

**note** Selbst wenn Sie bei laufender Wiedergabe einen anderen Klang wählen, werden die betreffenden MIDI-Befehle (Programmwechsel usw.) nicht ausgegeben.

### Titel

1 (Piano 1):	Fantaisie-Impromptu Op.66 /F.Chopin
2 (Piano 2):	Amazing Grace/unknown (arr. : N.Nishi)
3 (E. Piano 1):	Ramble/M.Sakaguchi
4 (E. Piano 2):	KORG Origina
5 (Harpisichord):	Invention No.8/J.S.Bach
6 (Clavichord):	KORG Origina
7 (Vibraphone):	KORG Origina
8 (P. Organ):	Toccata in D moll/J.S.Bach
9 (E. Organ):	KORG Origina
10 (Strings):	First Snow/M.Sakaguchi

## Effekte (Hall/Reverb und Chorus)

Mit dem Halleffekt können Sie die gewünschte Akustik simulieren. Mit dem Chorus-Effekt können Sie den Klang breiter machen.

- Halten Sie den PIANO PLAY- und SOUND-Taster gedrückt, während Sie das A5 betätigen, um den Halleffekt zu aktivieren. Um den Halleffekt auszuschalten, müssen Sie diesen Vorgang wiederholen, aber die Taste G#5 (statt A5) betätigen.
- Halten Sie den PIANO PLAY- und SOUND-Taster gedrückt, während Sie das H5 betätigen, um den Chorus-Effekt zu aktivieren. Um den Chorus-Effekt auszuschalten, müssen Sie diesen Vorgang wiederholen, aber die Taste A#5 (statt H5) betätigen.

Alle internen Klangfarben können mit Effekt versehen werden. Nach dem Einschalten des Instruments verwendet jede Klangfarbe die am besten geeigneten Effekteinstellungen.

## Anschlagdynamik

Die Ansprache der Tastatur auf Ihre Anschlagdynamik („Key Touch Control“) lässt sich ändern. Die gewünschte Dynamikstufe kann mit den weißen Tasten im Bereich D2–F2 eingestellt werden. (Siehe die Abbildung links.)

- Wenn Sie schon mit leichtem Anschlag fortissimo spielen möchten (leichte Ansprache), müssen Sie den PIANO PLAY- und SOUND-Taster gedrückt halten, während Sie das D2 betätigen.
- Wenn Sie nur mit extrem hartem Anschlag fortissimo spielen möchten (schwere Ansprache), müssen Sie den PIANO PLAY- und SOUND-Taster gedrückt halten, während Sie das F2 betätigen.
- Die normale Ansprache (Standard) erzielen Sie, indem Sie den PIANO PLAY- und SOUND-Taster gedrückt halten, während Sie das E2 betätigen.

Unmittelbar nach dem Einschalten wird die Standard-Ansprache gewählt.

## Transposition (Spielen in einer anderen Tonart)

Bestimmte Stücke verwenden eine schwierige Tonart (mit vielen schwarzen Tasten). Und bestimmte Sänger bestehen auf eine ganz bestimmte Tonart. Statt dann Ihren Fingersatz zu ändern, können Sie die Tastatur „verschieben“, um weiterhin in der vertrauten Tonart zu spielen und sich nicht um die schwarzen Tasten kümmern zu müssen. Das nennen wir die „Transpositionsfunktion“. Die Tonhöhe kann um 11 Halbtonschritte versetzt werden.

Beispiel: Wenn Sie die Tastatur z.B. einen Halbton höher transponieren, hören Sie beim Spielen der links abgebildeten Noten die rechts gezeigten Noten.

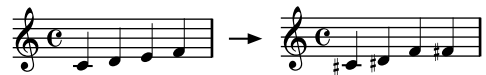

- Zum Einstellen des gewünschten Transpositionsintervalls müssen Sie den PIANO PLAY- und SOUND-Taster gedrückt halten, während Sie eine Taste im Bereich F#2–B3 oder C#3–F3 betätigen. Die Note der gedrückten Taste gibt die neue Tonart vor.

Beispiel: Wenn bei Drücken der Taste C3 die Note „A2“ (drei Halbtöne tiefer) erklingen soll, müssen Sie den PIANO PLAY- und SOUND-Taster gedrückt halten, während Sie das A2 betätigen. Wenn bei Drücken der Taste C3 die Note „D#3“ (drei Halbtöne höher) erklingen soll, müssen Sie den PIANO PLAY- und SOUND-Taster gedrückt halten, während Sie das D#3 betätigen.

Um wieder die normalen Notentönehöhen zu verwenden (±0), müssen Sie den PIANO PLAY- und SOUND-Taster gedrückt halten, während Sie das C3 betätigen.

Unmittelbar nach dem Einschalten wird die Normaltonhöhe (keine Transposition) gewählt.

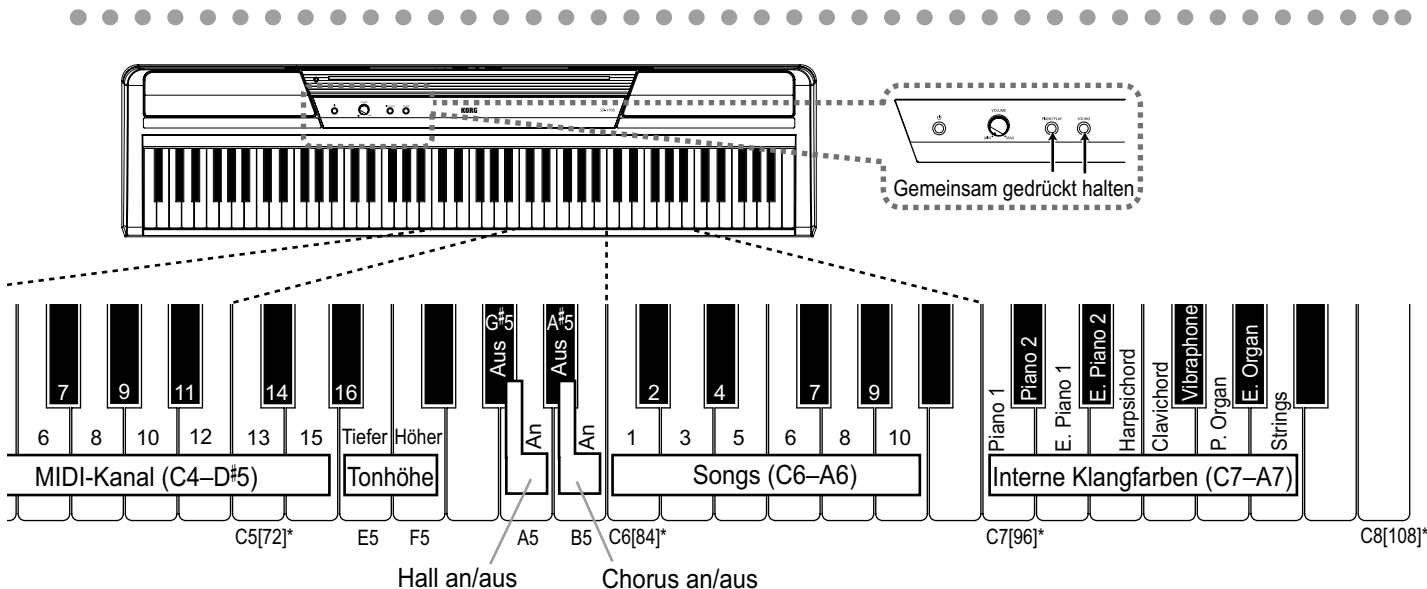

## Ändern der Stimmung

Mit der integrierten Tonhöhenregelung können Sie die Tonhöhe des SP-170S feineinstellen. Verwenden Sie diese Funktion zum Beispiel, um die Tonhöhe des SP-170S an die Tonhöhe anderer Instrumente anzupassen. Mit den Tasten E5 und F5 kann die Gesamtstimmung des SP-170S im Bereich 427,5–452,5Hz (Hertz) in 0,5Hz-Schritten geändert werden.

- Halten den PIANO PLAY- und SOUND-Taster gedrückt, während Sie die Tonhöhe mit der Taste E5 bei jedem Drücken um jeweils 0,5Hz absenken bzw. mit der Taste F5 um jeweils 0,5Hz anheben.
- Um die Kammertonfrequenz wieder auf 440Hz zu stellen, müssen Sie den PIANO PLAY- und SOUND-Taster gedrückt halten, während Sie das E5 und F5 gleichzeitig betätigen.

Unmittelbar nach dem Einschalten wird die Stimmung A4=440Hz gewählt.

## MIDI

### Verwendung der MIDI OUT-Buchse

Die MIDI OUT-Buchse überträgt MIDI-Befehle. Wenn Sie auf der Tastatur spielen, sendet das Instrument die entsprechenden MIDI-Befehle. Das externe Instrument empfängt sie und führt sie ebenfalls aus. Verbinden Sie die MIDI OUT-Buchse des SP-170S über ein optionales MIDI-Kabel mit der MIDI IN-Buchse des externen MIDI-Geräts.

### Einstellen des MIDI-Kanals

Wenn Sie das SP-170S zum Ansteuern eines externen Instruments oder Geräts verwenden möchten, müssen Sie auf dem SP-170S dieselbe Kanalnummer wählen wie auf dem externen Instrument. Für die Anwahl des MIDI-Kanals (1–16), auf dem die Befehle zur MIDI OUT-Buchse übertragen werden, müssen Sie den PIANO PLAY- und SOUND-Taster gedrückt halten, während Sie die entsprechende Taste im Bereich C4–D#5 betätigen. Die Vorgabe-Einstellung für den MIDI-Kanal ist „1“.

### Senden von Programmwechsel- und Steuerbefehlen

Das SP-170S kann auch Programmwechselbefehle zum externen Instrument senden. Bei Anwahl einer Klangfarbe auf dem SP-170S (siehe „Spielen unterschiedlicher Klänge“ auf Seite 10), wird die zugehörige MIDI-Programmnummer (PC) gesendet (siehe die Tabelle links). Diese Übertragung kann auch deaktiviert werden („AUS“): Halten Sie den PIANO PLAY- und SOUND-Taster gedrückt, während Sie das G#3 betätigen. Um die Übertragung danach wieder zu aktivieren („AKT“), müssen Sie diesen Vorgang wiederholen, aber die Taste A3 betätigen. Das SP-170S sendet auch Steuerbefehle: Wenn Sie das Dämpferpedal betätigen wird ein CC64-Befehl gesendet. Auch Bankwechsel (CC00) usw. werden übertragen. Diese Übertragung kann deaktiviert werden („AUS“): Halten Sie den PIANO PLAY- und SOUND-Taster gedrückt, während Sie das A#3 betätigen. Um die Übertragung danach wieder zu aktivieren („AKT“), müssen Sie diesen Vorgang wiederholen, aber die Taste H3 betätigen. Unmittelbar nach dem Einschalten des Instruments ist die Übertragung von sowohl Programmwechsel- als auch Steuerbefehlen aktiv („AKT“).

#### Programmwechsel-Tabelle

BANK#	PC#	Klang	BANK#	PC#	Klang
0	0	Piano 1	0	7	Clavichord
0	1	Piano 2	0	11	Vibraphone
0	4	E. Piano 1	0	19	P. Organ
0	5	E. Piano 2	0	16	E. Organ
0	6	Harpsichord	0	48	Strings

CC00: Die Banknummer (MSB) aller Klänge lautet „121“.

## Fehlersuche

Wenn Sie den Eindruck haben, dass etwas nicht nach Plan läuft, sollten Sie zunächst folgende Punkte überprüfen. Lässt sich die Störung dadurch nicht beheben, so wenden Sie sich bitte an Ihren Korg-Händler.

### Das Instrument kann nicht eingeschaltet werden

- Schließen Sie das Netzteil ordnungsgemäß an das SP-170S und die Steckdose an.
- Schauen Sie nach, ob die Netzdiode leuchtet.

### Die Lautsprecher bleiben stumm

- Drehen Sie den VOLUME-Regler auf der Rückseite in Richtung „MAX“, um die Lautstärke zu erhöhen.
- Wenn Sie einen Kopfhörer anschließen, werden die Lautsprecher stummgeschaltet.

### Sound is interrupted

- Die Klänge des SP-170S beruhen auf Samples (Digital-Aufnahmen von Natur- und anderen Klängen), die nach der Aufnahme noch bearbeitet wurden. Bestimmte Klänge beruhen auf einem Sample, das beim Drücken der Tasten angesteuert wird. Andere Klänge steuern dagegen zwei Samples an. Die meisten Klangfarben des SP-170S beruhen auf jeweils zwei Samples. Bei Anwahl eines solchen Klangs (und unabhängig davon, ob das Dämpferpedal gedrückt wird), beträgt die Polyphonie noch 60 Noten. Bei zwei Klavierklängen beträgt die Polyphonie dagegen 120 Noten. Sobald die Polyphonie überschritten wird, fallen die zuerst gespielten Noten weg.

### Die Tonlage oder der Ton des Klaviers klingt in manchen Tonalregionen falsch

- Die Piano-Sounds des SP-170S replizieren den Sound eines echten Klaviers so treu wie möglich. Das bedeutet, dass in manchen Regionen der Tastatur das Gefühl entstehen kann, dass die Obertöne stärker erscheinen oder Ton oder Tonlage falsch wirkt. Dies ist keine Fehlfunktion.

### Das Pedal funktioniert nicht

- Überprüfen Sie, ob das Pedalkabel ordnungsgemäß angeschlossen wurde.

### Das angeschlossene MIDI-Gerät wertet die gesendeten MIDI-Befehle nicht aus

- Überprüfen Sie, ob das MIDI-Kabel ordnungsgemäß angeschlossen wurde.
- Sorgen Sie dafür, dass das SP-170S seine Daten auf dem Empfangskanal des externen MIDI-Geräts sendet.

## Technische Daten

<b>Tastatur</b>	NH Tastatur: 88 Tasten (A0–C8)
<b>Maximale Polyphonie</b>	120 noten / 60 noten (Stereo)
<b>Klänge</b>	10 Klangfarben
<b>Anschlüsse</b>	Kopfhörer x2 (fungieren auch als Audio-Ausgänge), MIDI OUT, Pedal (Dämpfer)
<b>Ausgangleistung</b>	9 W x 2
<b>Lautsprecher</b>	Oval (10cm x 5cm) x 2
<b>Stromversorgung</b>	DC 12 V
<b>Leistungsaufnahme</b>	9 W
<b>Gewicht</b>	12 kg (ohne Notenpult)
<b>Abmessungen (B x T x H)</b>	1312 x 325 x 144 mm (inklusive hervorstehende Partien, aber ohne Notenpult)
<b>Lieferumfang</b>	Netzteil (⊕ ⊖), Notenpults, Pedale

\* Änderungen der technischen Daten und des Designs ohne vorherige Ankündigung vorbehalten.

