

**Digital Camera
User Guide
Mode d'emploi**

LEXIBOOK®

DJ015series

LEXIBOOK®

A

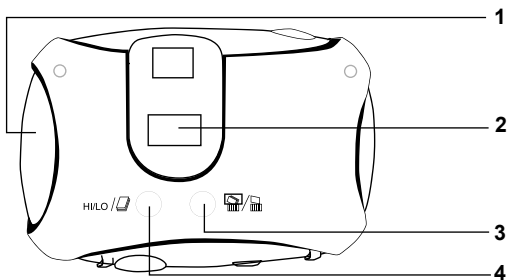

B

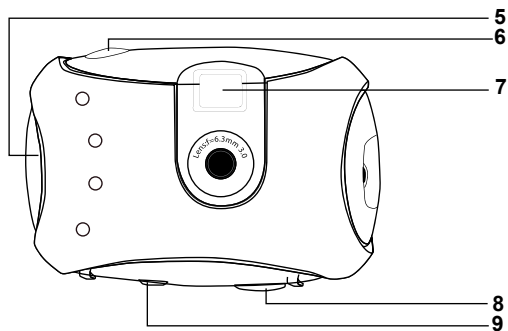

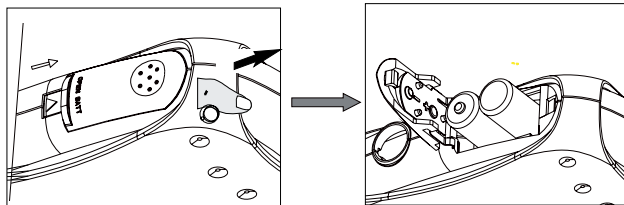

C



PRESENTATION DE VOTRE APPAREIL PHOTO

Veillez vous référer aux images A & B illustrées au dos de la page de couverture.

1. Couvercle de la prise USB
2. Affichage LCD
3.  Bouton de suppression
4. Bouton HI/LO/ 
5. Attache de courroie
6. Bouton d'obturateur
7. Viseur
8. Emplacement pour trépied
9. Compartiment des piles

MISE EN PLACE DES PILES NEUVES

Veillez vous référer à l'image C illustrée à l'arrière de la page de couverture.

1. Assurez-vous que l'appareil photo soit éteint.
2. Ouvrez le compartiment des piles en faisant glisser le couvercle.
3. Respectez la polarité des piles (symboles +/-) à l'intérieur du compartiment.
4. Insérez 2 piles neuves de type AAA. Remplacez et fermez le couvercle en le faisant glisser en position.

Avertissement : si l'unité dysfonctionne ou reçoit un choc électrique, enlevez les piles et insérez-les de nouveau. Remarque importante: Tous les fichiers s'effacent lorsque les piles sont remplacées. Assurez-vous de transférer les fichiers sur votre PC avant cette manipulation.

INSTALLER LES LOGICIELS ET LE PILOTE DE L'APPAREIL PHOTO

Suivez ces instructions pour installer les logiciels PhoTags Express et WebCam Express ainsi que le pilote de l'appareil photo sur votre PC.

1. Insérez le CD des logiciels (inclus) dans le lecteur de CD-ROM. Le CD s'initialisera automatiquement et le menu d'installation suivant apparaîtra:

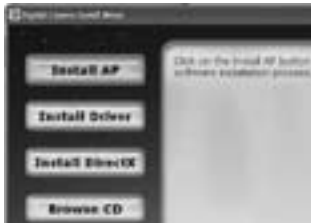

Cliquez sur "Install AP" puis sélectionnez la langue d'installation.



Cliquez ensuite sur “Install PhoTags Express” et suivez les instructions à l’écran pour installer PhoTags Express et WebCam Express. Les logiciels PhoTags Express et WebCam Express offrent de nombreuses applications pour éditer et imprimer vos photos.

Une fois l’installation des logiciels terminée, un écran de confirmation s’affiche alors. Décochez l’option « Démarrer le programme » et cliquez sur le bouton « Terminer » pour fermer la fenêtre et revenir au menu d’installation. Vous pouvez maintenant installer le pilote de l’appareil photo.

2. Pour installer le pilote, cliquez sur “Install Driver”, puis suivez les instructions. Vous devrez redémarrer votre ordinateur après l’installation du pilote.

Remarques:

- Vous devez installer le pilote avant de transférer des photos à partir de l’appareil photo.
- Si vous utilisez Windows VISTA™, vous pouvez télécharger le fichier de mise à jour du pilote sur le site de Lexibook : <http://www.lexibook.com>.
- Si le CD ne démarre pas automatiquement, cliquez sur Démarrer → Exécuter, écrivez “D:\autorun.exe” dans la boîte de dialogue d’exécution (où D:\ est votre lecteur CD-ROM).

MISE EN MARCHÉ ET ARRÊT DE L’APPAREIL PHOTO

Appuyez sur le bouton d’obturateur [6] durant 5 secondes pour mettre l’appareil photo en marche.

Remarque: L’appareil photo s’éteindra automatiquement après 60 secondes d’inactivité.

SELECTION DE LA RESOLUTION DES PHOTOS

Il y a 2 modes de résolution :

Haute résolution : photos de 1280*960 pixels. L'appareil photo peut stocker environ 90 photos dans ce mode.

Basse résolution : photos de 640*480 pixels. L'appareil photo peut stocker environ 200 photos dans ce mode.

Appuyez sur le bouton HI/LO  [4] pour sélectionner HI (haute) ou LO (basse) résolution qui s'affichera dans le coin supérieur gauche de l'écran LCD.

PRISE DE PHOTOS

Pour prendre une photo, appuyez et maintenez enfoncé l'obturateur [6] pendant environ 2 secondes, jusqu'à ce que vous entendiez un "bip" sonore. Le nombre de photos prises s'affiche sur l'écran LCD.

Note : Vous avez besoin d'une bonne source de lumière pour pouvoir prendre des photos. Si la luminosité est insuffisante, l'appareil émettra un "double bip" sonore indiquant que la photo n'a pas été prise.

SUPPRESSION DE FICHIERS

Supprimer la dernière photo prise

Appuyez sur le bouton  [3] pour sélectionner l'icône inférieure de la poubelle affichée sur l'écran LCD. Appuyez sur le bouton d'obturateur [6] dans les 5 secondes qui suivent pour supprimer la dernière photo prise. Vous entendrez un « bip » sonore après chaque suppression de photo.

**Supprimer tous les fichiers**

Appuyez deux fois sur le bouton  [3] pour sélectionner l'icône supérieure de la poubelle affichée sur l'écran LCD.

Appuyez sur le bouton d'obturateur [6] dans les 5 secondes qui suivent pour supprimer toutes les photos stockées dans l'appareil photo.



Remarque: Si vous appuyez sur le bouton  par erreur, attendez simplement 5 secondes pour annuler cette opération.

Prise de photos continue

Ce mode vous permet de prendre une succession de photos rapides que l'appareil photo sauvegardera sous la forme d'un court clip vidéo en format AVI.

Appuyez et maintenez le bouton HI/LO/  [4] pour sélectionner l'icône  sur l'écran LCD. Gardez le bouton d'obturateur [6] appuyé pour prendre plusieurs photos de manière continue et automatiquement.

TELECHARGEMENT DE VOS PHOTOS

1. Connectez l'appareil photo à votre ordinateur avec le câble USB fourni. Vous entendrez un petit bip sonore et l'écran LCD s'allumera lorsque l'appareil photo sera connecté au PC.

2. Ouvrez le logiciel PhoTags Express.

Une fenêtre apparaît alors vous proposant de vous enregistrer en ligne. Vous pouvez alors soit :

- cliquer sur "enregistrer en ligne" et renseigner les informations demandées. Vous accéderez ensuite au menu principal et cette fenêtre n'apparaîtra plus lors de la prochaine utilisation.

- cliquer sur "continuer". Vous accéderez alors au menu principal et cette fenêtre apparaîtra à nouveau lors de votre prochaine utilisation.

3. Dans le menu principal, cliquez sur le bouton "Get Photos" (réception photos).

4. Dans la fenêtre "Assistant réception de photos - Sélection du périphérique", sélectionnez "Dual camera" dans la liste "Active Devices" (périphériques actifs) située sur la gauche de l'écran.

Note : Prenez soin de bien sélectionner "Dual camera" comme source ou vous ne pourrez pas télécharger vos photos.

5. Choisissez le mode de téléchargement, "Express" ou "Personnalisée", et cliquez sur le bouton "Next".

6. En choisissant le mode "Personnalisée", vous pouvez renommer vos photos et les organiser en fonction de la date, leur associer un mot-clé ou les classer par catégories. Cliquez sur le bouton "Next" pour continuer. En choisissant le mode "Express", vous passez directement à l'étape suivante.

7. Sélectionnez l'emplacement où vous désirez sauvegarder vos photos. Cliquez sur le bouton "Parcourir" pour parcourir vos dossiers et choisir la destination de stockage.



8. Lorsque vous avez terminé, cliquez sur le bouton “ Finish ” pour commencer le téléchargement des photos vers l'emplacement sélectionné.



MODE PC CAM

Connecté à votre PC, votre appareil photo peut être utilisé comme webcam. En mode PC Cam, vous pouvez aussi enregistrer de courtes séquences vidéo et prendre des photos.

Mode WebCam

1. Connectez l'appareil photo numérique à votre ordinateur en utilisant le câble USB.
2. Dans “ Poste de travail ”, cliquez sur un nouveau pilote appelé “Dual Camera” ou lancez le programme WebCam Express en cliquant sur l'icône WebCam Express situé sur le bureau. Vous serez alors en mode webcam.

Enregistrer une séquence vidéo

1. Connectez l'appareil photo numérique à votre ordinateur en utilisant le câble USB.
2. Lancez le programme WebCam Express.
3. Cliquez sur le bouton “ Enregistrer ”    pour commencer à enregistrer une vidéo.
4. Pour arrêter l'enregistrement, cliquez sur le bouton “ Stop.”

Prendre des photos

1. Lancez le programme WebCam Express.
2. En mode “Capture”, cliquez sur le bouton “Snapshot” (instancé) pour prendre une photo.

Conférence vidéo

1. Réglez votre appareil photo numérique sur le mode PC Cam.
2. Installez le logiciel de conférence vidéo Microsoft NetMeeting sur votre ordinateur.
3. Entrez l'adresse IP de l'ordinateur que vous désirez contacter dans la barre d'adresse.
4. Sélectionnez les options tool/accept/transfert. Lorsque le correspondant accepte votre appel, vous pourrez alors tenir une conférence vidéo.

Chat MSN

1. Assurez-vous que votre appareil photo numérique soit éteint.
2. Appuyez et maintenez le bouton d'alimentation/obturateur [7]. Branchez le câble USB au port USB de votre PC.
3. Connectez-vous à MSN.
4. Connectez l'appareil photo numérique à votre ordinateur en utilisant le câble USB.
5. Sur l'interface MSN, sélectionnez Action/Start pour démarrer une conversation MSN.
6. Sélectionnez la personne avec qui vous désirez communiquer et appuyez sur OK.

COQUE INTERCHANGEABLE

Votre appareil photo est fourni avec 1 coque interchangeable. Pour l'enlever, utilisez un outil pointu pour détacher chaque coin de l'appareil photo.

PROBLEMES ET SOLUTIONS

« L'appareil photo est-il compatible avec mon Mac ? »

L'appareil photo n'est pas compatible avec les ordinateurs Mac et fonctionne uniquement avec Windows.

« L'appareil photo est-il compatible avec Windows VISTA™ ? »

Si vous possédez l'ancienne version du pilote de l'appareil photo et que votre PC est équipé de Windows VISTA™ ou que vous venez d'installer Windows VISTA™, vous pouvez télécharger la mise à jour du pilote sur le site de Lexibook : <http://www.lexibook.com>.

« Je n'arrive pas à installer les logiciels et le pilote de l'appareil photo sur mon ordinateur. »

- Vérifiez que vous avez bien suivi toutes les étapes d'installation des logiciels et du pilote (voir p.4).
- Vérifiez que vous avez suffisamment d'espace libre disponible sur votre disque dur (libérez de l'espace sur le disque en cas de nécessité).

« Je n'arrive pas à visualiser ou à télécharger les photos sur mon ordinateur. »

- Essayez de brancher l'appareil photo à toutes les prises USB de votre ordinateur.
- Vérifiez que vous avez correctement sélectionné la source (Dual Camera).

« Puis-je mettre un flash sur l'appareil photo ? »

Il n'y a pas de flash disponible sur le DJ015 Séries. Faites attention à la luminosité lorsque vous prenez des photos.

GARANTIE

Ce produit est couvert par notre garantie de deux ans. Pour toute mise en œuvre de la garantie ou du service après-vente, vous devez vous adresser à votre revendeur muni de votre preuve d'achat. Notre garantie couvre les vices de matériel ou de montage imputables au constructeur à l'exclusion de toute détérioration provenant du non-respect de la notice d'utilisation ou de toute intervention intempestive sur l'article (telle que démontage, exposition à la chaleur ou à l'humidité...).

Note : Veuillez garder ce mode d'emploi, il contient d'importantes informations. Le contenu de ce mode d'emploi peut changer sans préavis. Aucune partie de ce mode d'emploi ne doit être reproduite sans le consentement écrit du fabricant.

LEXIBOOK S.A, 2, avenue de Scandinavie, 91953 Courtaboeuf Cedex France
Assistance technique : 0892 23 27 26 (0,34 € TTC/Min), www.lexibook.com



Informations sur la protection de l'environnement

Tout appareil électrique usé est une matière recyclable et ne devrait pas faire partie des ordures ménagères! Nous vous demandons de bien vouloir nous soutenir en contribuant activement au ménagement des ressources et à la protection de l'environnement en déposant cet appareil dans sites de collecte (si existants).



GETTING TO KNOW YOUR CAMERA

Please refer to images A & B located at the back of the cover page.

1. USB socket cover
2. LCD display
3.  delete button
4. HI/LO/  button
5. Strap mount
6. Shutter button
7. Viewfinder
8. Brace hole
9. Battery compartment

INSERTING NEW BATTERIES

Please refer to image C located at the back of the cover page.

1. Make sure the camera is off.
2. Open the battery compartment by sliding the cover off.
3. Note the polarity of the batteries (+/- signs) inside of the battery compartment.
4. Insert 2 new AAA batteries. Replace and close the battery cover by sliding it into place.

Warning: If the unit malfunctions or receives an electrostatic shock, remove the battery and insert it again. **Important note:** all files will be lost when replacing the batteries. Make sure you transfer the files to your PC before changing the batteries.

INSTALLING THE CAMERA DRIVER AND SOFTWARE

Follow these instructions to install the camera driver and application software on your PC system.

1. Insert the CD Software (included) in your CD-ROM drive. The CD will auto run, and the following installation menu will appear:

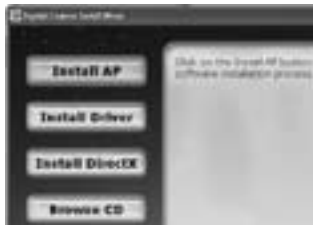

Click on “Install AP” on the “Digital Camera Install Menu” window and select a language from the drop down list.



Click on “Install PhoTags Express” and follow the instructions to install PhoTags Express and WebCam Express. PhoTags Express and WebCam Express software offer many applications for photo editing and printing.

When the installation is completed, a confirmation window will be displayed. Untick the “Start the application” option and click the “Finish” button to close the window and go back to the installation menu. Now you can install the camera driver.

2. Click on “Install Driver”, and then follow the instructions to install it. You will need to reboot your computer after the driver installation.

Notes:

- You must install the driver before downloading pictures from the camera.
- If you are using Windows VISTA™, please download the driver update from the Lexibook website at: <http://www.lexibook.com>.
- If the CD does not auto run, click Start → Run, type in “D:\autorun.exe” in the Run dialog text box (where D:\ is your CD-ROM drive).

TURNING THE CAMERA ON AND OFF

Press the Shutter button [6] for 5 seconds to turn the camera ON.

Note: The camera will auto power off after 60 seconds of inactivity.

SELECTING THE PHOTO RESOLUTION

There are 2 resolution modes:

High resolution: pictures of 1280*960 pixels. The camera can store about 90 pictures in this mode.

Low resolution: pictures of 640*480 pixels. The camera can store about 200 pictures in this mode.

Press the HI/LO/  button [4] to select HI (high) or LO (low) resolution on the upper left corner of the LCD screen.

TAKING PHOTOS

To take a photo, press and hold the Shutter button [6] for about 2 seconds, until you hear a “beep” sound. The number of pictures you took is shown on the LCD screen.

Note: make sure there is a reasonable level of lighting when taking photos. If there is not enough light, you will hear a “double beep” sound indicating the picture hasn’t been taken.

DELETING FILES

Deleting the last picture taken

Press the  button [3] to select the lower trash can icon as shown on the LCD screen. Press the Shutter button [6] within 5 seconds to delete the last picture taken. You will hear a “beep” sound each time you delete a picture.



Deleting all files



Press the  button [3] twice to select the upper trash can icon as shown on the LCD screen. Press the Shutter button [6] within 5 seconds to delete all the pictures stored in the camera.



Note: if you press the  button by mistake, just wait 5 seconds to cancel this operation.

Continuous Picture Shots

This mode allows you to take a succession of quick shots which the camera will save as short video clips in AVI format.

Press and hold the HI/LO/  button [4] to select the  icon on the LCD screen. Keep the Shutter button [6] pressed to take several photos continuously and automatically.

DOWNLOADING YOUR PHOTOS

1. Connect the camera to your computer via the USB cable provided. You will hear a small beep sound and the LCD screen will turn on when the camera is connected to your PC.



2. Launch the “PhoTags Express” program.

A widow will appear and you will have the choice to:

- click on “register online” and then fill in the informations required. The Main Menu will open and this window will not appear anymore.
- click on “continue”. The Main Menu will open and this window will appear at your next use.

3. Click on the “Get Photos” button on the Main Menu.

4. The “Get Photos Wizard - Device Selection” window will appear. Select the “Dual Camera” driver from the list of Active Devices on the left of the screen.

Note: Make sure you have selected the “Dual Camera” driver or you won’t be able to download your pictures.

5. Select the “Custom” or the “Express” copy method and click on the “Next” button.

6. With the “Custom” method, you can sort the photos by name, keyword and categories. Click on the “Next” button to continue. With the “Express” copy method, you will go directly to the following step.

7. Choose where to place your photos. Click the “Browse” button to select the destination folder where you want all your photos to be saved.

8. Click the “Finish” button to transfer the photos from your camera to the destination folder.



PC CAM MODE

Connected to your PC, your camera can be used as a webcam. In PC Cam mode, you can also capture short video clips and take snapshots.

Webcam mode

1. Connect the camera to your computer via the USB cable.
2. In “My Computer”, double click on a new drive called “Dual Camera” or double click the Webcam Express icon on your desktop to launch the Webcam Express software. You will be in webcam mode.

Capture a video clip

1. Connect the camera to your computer via the USB cable.
2. Launch the Webcam Express software.
3. Click on the « Capture » button    to start the video capture.
4. Click on the « Stop » button to stop the video capture.

Take snapshots

1. Launch the Webcam Express software.
2. In « Capture » mode, click the « Snapshot » button to take a snapshot.

Video Conference

1. Set your digital video camera to PC Cam mode.
2. Run the video conference software Microsoft NetMeeting on your computer.
3. Input the IP address of the computer you wish to dial in the address bar.
4. Select tool/accept/transfer options. When the other parties have accepted your call, you can now hold a video conference.

MSN Chat

1. Make sure the digital video camera is OFF.
2. Press and hold the Power/Shutter button [7]. Plug the USB jack into the USB port of your PC.
3. Sign in MSN.
4. Connect the digital video camera to your computer using the USB cable.
5. On the MSN interface, select Action/Start a video conversation.
6. Select the person you want to chat with, and press OK.

INTERCHANGEABLE COVER

Your digital camera comes with 1 interchangeable cover. To take off the cover, use a sharp instrument to unsnap the cover on each corner of the camera.

TROUBLESHOOTING

« Can I use the digital camera with my Mac? »

Unfortunately, the camera is compatible with Windows only. There is no Mac driver available.

« Can I use the digital camera with Windows VISTA™? »

If you have an old version of the driver and want to use the camera with Windows VISTA™, please download the camera driver update from Lexibook website:
<http://www.lexibook.com>.

« I can't install the software and the camera driver on my computer. »

- Make sure you have followed carefully all the steps listed in p.11 to install the software and the camera driver.
- Make sure you have enough free space available on your hard drive. If necessary, free up some space.

« I can't display or download the pictures on my computer. »

- Try to plug the camera to all the USB ports available on your computer.
- Make sure you have selected the correct source (Dual Camera) from the "Active Devices" list.

« Can I use a flash with the digital camera? »

There is no flash available on the DJ015 Series. Please make sure there is a reasonable level of lighting when taking photos.

WARRANTY

NOTE: Please keep this instruction manual, it contains important information. This product is covered by our two-year warranty. To make use of the warranty or the after-sales service, please contact your retailer and supply proof of purchase. Our warranty covers material or installation-related defects attributable to the manufacturer, with the exception of wear caused by failure to respect the instructions for use or any unauthorised work on the equipment (such as dismantling, exposure to heat or damp, etc.).

LEXIBOOK UK Ltd, Unit 10 Petersfield Industrial Estate, Bedford Road, Petersfield, Hampshire,
GU32 3QA, United Kingdom
Freephone helpline: 0808 100 3015, <http://www.lexibook.com>



Environmental Protection

Unwanted electrical appliances can be recycled and should not be discarded along with regular household waste! Please actively support the conservation of resources and help protect the environment by returning this appliance to a collection centre (if available).



CONOCE TU CÁMARA

Consulta las ilustraciones A y B en la parte posterior de la portada.

1. Tapa del conector USB
2. Pantalla LCD
3. Botón borrar 
4. Botón HI/LO  (alta/baja)
5. Enganche para la correa
6. Botón de disparo
7. Visor
8. Orificio para la abrazadera
9. Compartimento de las pilas

PARA COLOCAR LAS PILAS

Consulta la ilustración C en la parte posterior de la portada.

1. Asegúrate de que la cámara esté apagada.
2. Abre el compartimento de la pila deslizando la tapa hacia fuera.
3. Ten en cuenta la polaridad de las pilas (símbolos +/-) indicada en el compartimento.
4. Coloca 2 pilas AAA nuevas. Vuelve a colocar la tapa del compartimento y deslízala hasta que encaje en su posición.

Advertencia: En caso de que la unidad funcionase mal o recibiese una descarga electrostática, retira la pila y vuelve a colocarla. **Nota importante:** al sustituir las pilas se borrarán todos los archivos almacenados. Asegúrate de transferirlos a tu PC antes de cambiar las pilas.

INSTALACIÓN DEL CONTROLADOR DE LA CÁMARA Y DEL SOFTWARE

Para instalar el controlador de la cámara y el software de aplicación en su ordenador, sigue estas instrucciones.

1. Introduce el CD con el software (incluido) en la unidad de CD-ROM del ordenador. El CD se ejecutará automáticamente y se mostrará en la pantalla el siguiente menú de instalación:



Pulsa con el ratón en el botón "Install AP" de la ventana "Digital Camera Install Menu", y selecciona un idioma en la lista desplegable.



Pulsa con el ratón sobre “Install PhoTags Express” y sigue las instrucciones para instalar PhoTags Express y WebCam Express. Los programas PhoTags Express y WebCam Express ofrecen muchas aplicaciones para editar e imprimir fotografías.

Una vez completada la instalación, se mostrará un cuadro de confirmación. Elimine la marca de la casilla titulada “Start the application” (Iniciar el programa) y haga clic en el botón “Finish” (Finalizar) para cerrar el cuadro y volver al menú de instalación. Tras esto habrá instalado con éxito el controlador de la cámara.

2. Pulsa con el ratón en “Install Driver” y sigue luego las instrucciones para instalar el controlador de la cámara. Necesitarás reiniciar tu ordenador después de instalar el controlador.

Notas:

- Debes instalar el controlador de la cámara antes de intentar transferir fotografías entre la cámara y el ordenador.
- En caso de utilizar Windows VISTA™, descargue la actualización para el controlador directamente de la página Web de Lexibook en la dirección <http://www.lexibook.com>.
- Si el CD no se ejecuta automáticamente, selecciona Inicio → Ejecutar e introduce “D:\autorun.exe” en el campo de texto del diálogo “Ejecutar” (sustituye “D:” por la unidad de CD-ROM de tu ordenador).

APAGADO Y ENCENDIDO DE LA CÁMARA

Pulsa el botón de disparo [6] durante 5 segundos para encender la cámara.

Nota: La cámara se desconecta automáticamente transcurridos 60 segundos de inactividad.

SELECCIÓN DE LA RESOLUCIÓN DE LAS FOTOGRAFÍAS

Hay 2 modos de resolución:

Alta resolución: fotografías de 1280*960 píxeles. En este modo, la cámara puede almacenar unas 90 fotografías.

Baja resolución: fotografías de 640*480 píxeles. En este modo, la cámara puede almacenar unas 200 fotografías.

Pulsa el botón HI/LO/  (alta/baja) [4] para seleccionar HI (alta) o LO (baja) resolución en la esquina superior izquierda de la pantalla LCD.



PARA TOMAR FOTOGRAFÍAS

Para tomar una fotografía, pulsa y mantén pulsado el botón del Obturador [6] durante unos 2 segundos, hasta que escuches un sonido de “beep”. El número de fotografías que tomes aparecerá en la pantalla LCD.

Nota: asegúrese de que hay suficiente luz ambiente cuando tome las fotos. Si no hubiera luz suficiente, escuchará “dos tonos de aviso” que le indicarán que la foto no ha sido tomada.



BORRADO DE ARCHIVOS

Para borrar la última fotografía tomada

Pulsa el botón   [3] para seleccionar el icono inferior de papelera que se muestra en la pantalla LCD. Pulsa el botón de disparo [6] antes de que transcurran 5 segundos para borrar la última fotografía tomada. Sonará un “bip” cada vez que elimine una foto.



Para borrar todos los archivos

Pulsa el botón   [3] dos veces para seleccionar el icono superior de papelera que se muestra en la pantalla LCD. Pulsa el botón de disparo [6] antes de que transcurran 5 segundos para borrar todas las fotografías tomadas.

Nota: si pulsas el botón  por error, simplemente espera 5 segundos y la operación se cancelará automáticamente.

los pasos siguientes.

6. Seleccione el lugar donde desea guardar sus fotos. Haga clic en el botón "Browse" (examinar) para seleccionar la carpeta de destino donde desea guardar todas sus fotos.
7. Haga clic en el botón "Finish" (finalizar) para transferir las fotos desde su cámara a la carpeta de destino.



MODO PC CAM

Tu cámara puede utilizarse como webcam cuando la conectas al PC. En modo PC Cam, puedes también grabar pequeños clips de vídeo y tomar instantáneas.

Modo Webcam

1. Conecta la cámara a tu ordenador utilizando el cable USB.
2. En "Mi PC", pulsa dos veces con el ratón sobre una nueva unidad que aparecerá, llamada "Dual Camera", o pulsa dos veces sobre el icono "Express" en tu escritorio para abrir el programa "WebCam Express". Ya estás en modo webcam.

Para almacenar un clip de vídeo

1. Conecta la cámara a tu ordenador utilizando el cable USB.
2. Abre el programa "WebCam Express".
3. Pulsa sobre el botón « Capture »    para comenzar la grabación de vídeo.
4. Pulsa sobre el botón « Stop » para detener la grabación de vídeo.

Para tomar instantáneas

1. Abre el programa "WebCam Express".
2. En el modo « Capture » pulsa sobre el botón « Snapshot » para tomar una instantánea.

Videoconferencia

1. Pon tu cámara digital en modo PC Cam.
2. Ejecuta el programa de videoconferencia Microsoft NetMeeting en tu ordenador.
3. Introduce en la barra de dirección la dirección IP del ordenador con el que te quieres comunicar.
4. Selecciona las opciones tool/accept/transfer. Cuando el otro usuario haya aceptado tu llamada, podrás mantener una videoconferencia.

Chat MSN

1. Asegúrate de que la cámara digital esté apagada.
2. Mantén pulsado el botón de disparo [6]. Enchufa el conector USB en el puerto USB de tu PC.
3. Accede a tu cuenta de MSN.
4. Conecta la cámara digital a tu ordenador utilizando el cable USB.
5. En el interfaz MSN, selecciona Action/Start para comenzar una conversación.
6. Selecciona la persona con la que quieras conectar y pulsa OK.

CARÁTULA INTERCAMBIABLE

Tu cámara digital se suministra con 1 carátula intercambiable. Para retirar una carátula utiliza un instrumento afilado para desengancharla de cada esquina de la cámara.

RESOLUCIÓN DE PROBLEMAS

“¿Puedo utilizar la cámara digital en mi ordenador Mac?”

Por desgracia, la cámara sólo es compatible con Windows. No existe disponible ningún controlador para ordenadores Mac.

“¿Puedo utilizar la cámara digital con Windows VISTA™?”

Si posee una versión anterior del controlador y desea utilizar la cámara con Windows VISTA™, por favor descargue la actualización para el controlador de la cámara desde la página Web de Lexibook en la dirección <http://www.lexibook.com>.

“No consigo instalar el software ni el controlador de la cámara en mi ordenador.”

- Asegúrese de haber seguido detenidamente todos los pasos indicados en la Pág. 17 para instalar el software y el controlador de la cámara.
- Asegúrese de que dispone de suficiente espacio libre en su disco duro. De ser necesario, tome las acciones necesarias para liberar espacio suficiente.

“No consigo visualizar o descargar las fotografías en mi ordenador.”

- Pruebe a conectar la cámara en todos los puertos USB disponibles en su ordenador.

• Asegúrese de haber seleccionado la fuente correcta (Dual Camera) de la lista de “Dispositivos activos”.

“¿Puedo utilizar un flash con la cámara digital?”

No existe flash disponible para las cámaras de la serie DJ015. Por lo tanto, asegúrese de que hay suficiente luz ambiente cuando tome las fotos.

GARANTÍA

Este producto está cubierto por nuestra garantía de dos años. Para hacer uso de esta garantía o del servicio post-venta, debe dirigirse al lugar de compra provisto con la prueba de haber realizado la misma. Nuestra garantía cubre los vicios de material o del montaje imputable al fabricante con la exclusión de cualquier deterioro proveniente del no respeto del modo de uso o de la intervención inadecuada sobre el artículo (tales como desmontaje, exposición al calor o a la humedad...). Se recomienda conservar el embalaje para cualquier referencia futura. Guarde este manual de instrucciones en un lugar seguro, ya que contiene información importante. El contenido de este manual está sujeto a cambios sin previo aviso. No podrá reproducirse ninguna parte de este manual, en ninguna forma, sin la previa autorización por escrito del fabricante.

Lexibook Ibérica S.L, C/ de las Hilleras 4, 4º dpcho 14, 28013 Madrid, España. Servicio consumidores: 902 102 191, <http://www.lexibook.com>



Advertencia para la protección del medio ambiente

¡Los aparatos eléctricos desechados son reciclables y no deben ser eliminados en la basura doméstica! Por ello pedimos que nos ayude a contribuir activamente en el ahorro de recursos y en la protección del medio ambiente entregando este aparato en los centros de colección (si existen).



CONHECER A SUA CÂMARA

Por favor, consulte as imagens A e B que se encontram na parte traseira da capa.

1. Tampa da saída USB
2. Ecrã LCD
3. Botão de apagar 
4. Botão HI/LO/ 
5. Fixador da alça
6. Obturador
7. Visor
8. Orifício da ilharga
9. Compartimento das pilhas

INSERIR PILHAS NOVAS

Por favor, consulte a imagem C, que se encontra na parte traseira da capa.

1. Certifique-se de que a câmara está desligada.
2. Abra a tampa do compartimento das pilhas, fazendo-a deslizar para fora.
3. Tenha em conta a polaridade das pilhas (sinais +/-) no interior do compartimento.
4. Coloque 2 pilhas AAA novas. Volte a colocar a tampa, fazendo-a deslizar para o devido lugar.

Aviso: Se a unidade funcionar mal ou se receber um choque electrostático, retire as pilhas e volte a colocá-las. **Nota importante:** Perderá todos os ficheiros quando substituir as pilhas. Certifique-se de que transfere os ficheiros para o seu PC antes de mudar de pilhas.

INSTALAR O SOFTWARE E O CONTROLADOR DA CÂMARA

Siga estas instruções para instalar o software da aplicação e o controlador da câmara no sistema do seu PC.

1. Insira o CD do Software (incluído) na sua unidade de CD-ROM. O CD é executado automaticamente e aparece o seguinte menu de instalação:

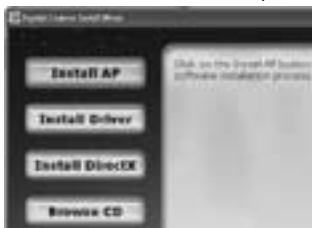

Clique em “Install AP” na janela “Digital Camera Install Menu” e escolha uma língua no menu de arrastamento.



Clique em “Install PhoTags Express” e siga as instruções para instalar o PhoTags Express e WebCam Express. O software do PhoTags Express e WebCam Express oferecem muitas aplicações para a edição e impressão de fotos.

Quando a instalação estiver completa, é apresentada uma janela de confirmação. Retire a opção “Start the application” e clique no botão “Finish” para fechar a janela e voltar ao menu de instalação. Agora, pode instalar o controlador da câmara.

2. Clique em “Install Driver” e siga as instruções para proceder à instalação. Terá de reiniciar o seu computador após instalar o controlador.

Notas:

- Tem de instalar o controlador antes de descarregar imagens a partir da câmara.
- Se estiver a usar o Windows VISTA™, por favor, descarregue uma actualização do controlador a partir do website da Lexibook em: <http://www.lexibook.com>.
- Se o CD não executar automaticamente, clique em Iniciar → Executar, escreva “D:\autorun.exe” na caixa de diálogo do “Executar” (em que D:\ é a sua unidade de CD-ROM).

LIGAR E DESLIGAR A CÂMARA

Prima o obturador [6] durante 5 segundos para ligar a câmara.

Nota: A câmara desliga-se automaticamente após 60 segundos de inactividade.

ESCOLHER A RESOLUÇÃO DAS FOTOS

Existem dois modos de resolução:

Alta resolução: imagens de 1280*960 pixels. A câmara pode guardar cerca de 90 imagens neste modo.

Baixa resolução: imagens de 640*480 pixels. A câmara pode guardar cerca de 200 imagens neste modo.

Prima o botão HI/LO/  [4] para escolher HI (alta) ou LO (baixa) resolução no

canto superior esquerdo do ecrã LCD.



TIRAR FOTOGRAFIAS

Para tirar uma fotografia, prima e mantenha premido o obturador [6] durante cerca de 2 segundos, até ouvir um “beep”. O número de fotografias que tirar é apresentado no ecrã LCD.

Nota: Certifique-se de que existe um nível razoável de iluminação quando tirar fotos. Se não houver iluminação suficiente, irá ouvir um “duplo beep” a indicar que a foto não foi tirada.



APAGAR FICHEIROS

Apagar a última fotografia tirada



Prima o botão   [3] para escolher o ícone inferior do caixote do lixo, conforme apresentado no ecrã LCD. Prima o obturador [6] no espaço de 5 segundos para apagar a última foto tirada. Irá ouvir um “beep” cada vez que apagar uma imagem.



Apagar todos os ficheiros



Prima o botão   [3] duas vezes para escolher o ícone superior do caixote do lixo, conforme apresentado no ecrã LCD. Prima o obturador [6] no espaço de 5 segundos para apagar todas as fotos guardadas na câmara.



Nota: Se premir o botão   por engano, basta esperar 5 segundos para cancelar esta operação.

Tirar fotos continuamente

Este modo permite-lhe tirar fotografias em sucessão, que a câmara guarda como pequenos vídeos no formato AVI.

Prima e mantenha premido o botão HI/LO/  [4] para escolher o ícone  no ecrã LCD. Mantenha o obturador [6] premido para tirar várias fotos contínua e automaticamente.

DESCARREGAR AS SUAS FOTOS

1. Ligue a câmara ao seu computador através do cabo USB fornecido. Ouvirá um pequeno “beep” e o ecrã LCD liga quando a câmara estiver ligada ao seu PC.



2. Execute o programa “PhoTags Express” e clique no botão “Get Photos” no Menu Principal.

3. A janela “Get Photos Wizard - Device Selection” aparece. Escolha o controlador “Dual Camera” a partir da lista de Dispositivos Activos no lado esquerdo do ecrã.

Nota: Certifique-se de que seleccionou o controlador “Dual Camera”, ou não será capaz de descarregar as suas imagens.

4. Escolha o método de cópia “Custom” (personalizado) ou “Express” e clique no botão “Next”.

5. Com o método “Custom”, pode classificar as fotos por nome, palavra chave e categorias. Clique no botão “Next” para continuar. Com o método de cópia “Express”, passa directamente para o passo seguinte.

6. Escolha onde deseja colocar as suas fotos. Clique no botão “Browse” para escolher a pasta de destino onde deseja guardar as suas fotos.

7. Clique no botão “Finish” para transferir as fotos da sua câmara para a pasta de destino.

MODO WEBCAM

Ligada ao seu PC, a sua câmara pode ser usada como webcam. No modo de webcam para o PC, também pode gravar pequenos vídeos e tirar fotografias instantâneas.

Modo Webcam

1. Ligue a câmara ao seu computador através do cabo USB.
2. Em “Meu Computador”, clique duas vezes num novo controlador chamado “Dual Camera”, ou clique duas vezes no ícone “Webcam Express” no seu ambiente de trabalho para executar o software do “Webcam Express”. Entrará no modo webcam.

Gravar pequenos vídeos

1. Ligue a câmara ao seu computador através do cabo USB.
2. Execute o software “Webcam Express”.
3. Clique no botão “Capture”  para começar a gravar.
4. Clique no botão “Stop” para parar de gravar.

Tirar fotografias instantâneas

1. Execute o software “Webcam Express”.
2. No modo “Capture”, clique no botão “Snapshot” para tirar uma fotografia instantânea.

Videoconferência

1. Coloque a sua câmara de vídeo digital no modo de webcam para PC.
2. Execute o software de conferência de vídeo Microsoft NetMeeting no seu computador.
3. Insira o endereço de IP do computador a que deseja ligar na barra de endereços.
4. Escolha ferramentas / aceitar / opções de transferência. Quando as outras pessoas aceitarem a sua chamada, pode fazer uma videoconferência.

Conversar no Messenger

1. Certifique-se de que a sua câmara de vídeo digital está desligada.
2. Prima e mantenha premido o botão da energia/obturador [7]. Ligue a ficha USB à porta USB do seu PC.
3. Entre no Messenger.
4. Ligue a sua câmara de vídeo digital ao seu computador com o cabo USB.
5. No Messenger, escolha Acções/Iniciar uma chamada de vídeo.
6. Escolha a pessoa com quem deseja conversar e prima OK.

CAPA SUBSTITUÍVEL

A sua câmara digital vem com 1 capa intercambiável. Para retirar uma, utilize um acessório afiado para retirar a patilha em cada canto da câmara. Coloque a capa nova.

RESOLUÇÃO DE PROBLEMAS

“Posso usar a câmara digital com o meu Mac?”

Infelizmente, a câmara só é compatível com o Windows. Não existe um controlador Mac disponível.

“Posso usar a câmara digital com o Windows VISTA™?”

Se tiver uma versão antiga do controlador e desejar usar a câmara com o Windows VISTA™, por favor descarregue a actualização do controlador da câmara a partir do website da Lexibook: <http://www.lexibook.com>.

“Não consigo instalar o software e o controlador da câmara no meu computador.”

- Certifique-se de que seguiu cuidadosamente todos os passos listados em p.24 para instalar o software e o controlador da câmara.
- Certifique-se de que tem espaço livre suficiente no seu disco rígido. Se for necessário, liberte algum espaço.

“Não consigo ver nem descarregar as imagens para o meu computador.”

- Tente ligar a câmara a todas as portas USB disponíveis no seu computador.
- Certifique-se de que escolheu a fonte correcta (Dual Camera) a partir da lista “Active Devices” (dispositivos activos).

“Posso usar um flash com a câmara digital?”

Não existe flash disponível na série DJ015. Por favor, certifique-se de que existe um nível razoável de iluminação quando tirar fotos.

GARANTIA

Este produto está coberto pela nossa garantia de dois anos. Para qualquer reclamação de garantia ou serviço após venda, é favor contactar o seu fornecedor local com a sua prova de compra. A nossa garantia cobre todos os defeitos de fabrico ou de montagem imputáveis ao fabricante mas não cobre a deterioração pelo não respeito do Manual de Instruções ou mau manuseamento do produto (tal como exposição ao calor ou humidade ou desmantelamento do produto). Recomenda-se que guarde a caixa para uma futura referência. Guarde este manual de instruções num local seguro, pois contém informações importantes. O conteúdo deste manual está sujeito a alterações sem aviso. Nenhuma parte deste manual pode ser reproduzida de nenhuma maneira sem o consentimento expresso por escrito do fabricante.

LEXIBOOK Electronica Lda, Quinta dos Loios, Praceta José Domingos dos Santos, 6B-8º,
2835-343 Lavradio-Barreiro, Portugal
Apoio Técnico: 212 06 1 348, <http://www.lexibook.com>



Indicações para a protecção do meio ambiente

Aparelhos eléctricos antigos são materiais que não pertencem ao lixo doméstico! Por isso pedimos para que nos apoie, contribuindo activamente na poupança de recursos e na protecção do ambiente ao entregar este aparelho nos pontos de recolha, caso existam.



PANORAMICA DELLA MACCHINA FOTOGRAFICA

Fare riferimento alle immagini A e B poste sul retro della copertina.

1. Copertura presa USB
2. Display LCD
3.   tasto cancella (delete)
4. Tasto HI/LO/ 
5. Inserimento cordoncino
6. Tasto otturatore
7. Mirino
8. Foro
9. Scomparto batterie

INSERIMENTO BATTERIE NUOVE

Fare riferimento alla figura C posta sul retro della copertina.

1. Assicurarsi che la macchina fotografica sia spenta.
2. Aprire lo scomparto batterie facendo scorrere via il coperchio.
3. Prestare attenzione alle polarità delle batterie (segni +/-) indicate all'interno dello scomparto batterie.
4. Inserire 2 batterie AAA nuove. Riposizionare e chiudere il coperchio dello scomparto batterie facendolo scorrere.

Avvertenza: in caso di malfunzionamento dell'apparecchio o se questo dovesse ricevere uno shock elettrostatico, rimuovere la batteria e inserirla nuovamente.

Nota importante: al momento di sostituire le batterie, tutti i file andranno persi. Prima di sostituire le batterie, trasferire i file sul computer.

INSTALLAZIONE DEI DRIVE E DEL SOFTWARE DELLA MACCHINA FOTOGRAFICA

Seguire le presenti istruzioni per installare i driver e il software della macchina fotografica nel sistema operativo del computer.

1. Inserire il CD del Software (in dotazione) nel lettore CD-ROM. Il CD verrà lanciato automaticamente e apparirà il seguente menu d'installazione:



Cliccare su “Install AP” (Installa AP) nella finestra “Digital Camera Install Menu” (menu di installazione videocamera digitale) e selezionare una lingua dall’elenco a discesa.



Fare clic su “Install PhoTags Express” (Installa PhoTags Express) e seguire le istruzioni per l’installazione di PhoTags Express e di WebCam Express. I software PhoTags Express e WebCam Express offrono molte applicazioni per l’elaborazione fotografica e la stampa.

Quando l’installazione è completata, compare una finestra di conferma. Togliere la spunta dall’opzione “Start the application” (avvia l’applicazione) e cliccare sul pulsante “Finish” (fine) per chiudere la finestra e tornare al menu di installazione. Ora si può installare il driver della macchina fotografica.

2. Fare clic su “Install Driver” (Installa driver), e seguire le istruzioni per installarlo. Dopo l’installazione dei driver sarà necessario riavviare il computer.

Nota bene:

- Bisogna installare il driver prima di scaricare immagini dalla fotocamera.
- Se si utilizza Windows VISTA™, scaricare l’aggiornamento del driver dal sito web Lexibook all’indirizzo: <http://www.lexibook.com>.
- Se il CD non effettua l’auto run, fare clic su Start → Esegui, digitare “D:\autorun.exe” nella finestra di dialogo Esegui (dove D:\ è il lettore CD-ROM).

ACCENSIONE E SPEGNIMENTO DELLA MACCHINA FOTOGRAFICA

Premere il tasto Shutter [6] per 5 secondi per accendere la macchina fotografica.

Nota: la macchina fotografica si spegnerà automaticamente dopo 60 secondi di inattività.

IMPOSTAZIONE DELLA RISOLUZIONE DELLE FOTO

Vi sono due possibili modalità di risoluzione:

Alta risoluzione: foto di 1280*960 pixel. In questa modalità, la macchina fotografica può memorizzare circa 90 fotografie.

Bassa risoluzione: foto di 640*480 pixel. In questa modalità, la macchina fotografica può memorizzare circa 200 fotografie.

Premere il tasto HI/LO/  [4] per selezionare una risoluzione HI (alta) o LO (bassa) nell'angolo superiore sinistro dello schermo LCD.



SCATTARE FOTOGRAFIE

Per scattare una foto, tenere premuto il pulsante Otturatore [6] per circa 2 secondi, fino a sentire un “beep”. Il numero delle foto scattate compare sullo schermo LCD.

Nota: controllare che il livello di illuminazione sia adeguato quando si scattano foto. Se non c'è abbastanza luce, si sentirà un “doppio beep”, ad indicare che la foto non è stata scattata.



CANCELLAZIONE DEI FILE

Cancellazione dell'ultima fotografia scattata



Premere il tasto   [3] per selezionare l'icona del cestino posta nella parte inferiore dello schermo LCD. Premere il tasto Shutter [6] per 5 secondi per cancellare l'ultima fotografia scattata. Si sentirà un “beep” ogni volta che si cancella una foto.



Cancellazione di tutti i file



Premere due volte il tasto   [3] per selezionare l'icona del cestino che appare sulla parte superiore dello schermo LCD. Premere il tasto Shutter [6] per 5 secondi per cancellare tutte le fotografie memorizzate nella macchina fotografica.



Nota: se si preme il tasto   per errore, attendere 5 secondi per annullare questa operazione.

Sequenza fotografica

Questa modalità permette di scattare una rapida sequenza di immagini che la macchina fotografica salverà sotto forma di brevi videoclip in formato AVI.

Tenere premuto il tasto HI/LO/  [4] per selezionare l'icona  sullo schermo LCD. Tenere premuto il tasto Shutter [6] per scattare numerose foto in maniera continua e automatica.

SCARICARE LE FOTO

1. Collegare la videocamera al computer tramite il cavo USB in dotazione. Si udrà un piccolo squillo e lo schermo LCD si accenderà quando la videocamera è collegata al PC.



2. Lanciare il programma “PhoTags Express” e fare clic sul pulsante “Get Photos” (scaricamento delle foto) dal menu principale.

3. Compare la finestra “Get Photos Wizard - Device Selection” (utilizzo guidato estrai foto – scelta dispositivo). Selezionare il driver “Dual Camera” dall’elenco dei Dispositivi Attivi a sinistra dello schermo.

Nota: Controllare di aver selezionato il driver “Dual Camera” oppure non si potranno scaricare le foto.

4. Selezionare il metodo di copia “Custom” oppure “Express” e cliccare sul pulsante “Next” (successivo).

5. Con il metodo “Custom”, si possono ordinare le foto per nome, parola chiave e categorie. Cliccare sul pulsante “Next” per continuare. Con il metodo di copia “Express”, si passa direttamente al passaggio successivo.

6. Scegliere dove posizionare le foto. Fare clic sul pulsante “Browse” (sfoglia) per selezionare la cartella di destinazione dove si vogliono salvare le foto.

7. Cliccare sul pulsante “Finish” (fine) per trasferire le foto dalla macchina fotografica alla cartella di destinazione.



MODALITÀ PC CAM

Collegata al PC, la fotocamera può essere utilizzata come una webcam. In modalità PC Cam si possono anche girare brevi clip video e acquisire un’istantanea.

Modalità Webcam

1. Collegare la fotocamera al computer tramite il cavo USB.
2. In "Risorse del computer", fare doppio clic su un nuovo drive chiamato "Dual Camera" oppure fare doppio clic sull'icona Webcam Express presente sul desktop per lanciare il software Webcam Express. A quel punto ci si trova in modalità webcam.

Girare un video clip

1. Collegare la fotocamera al computer tramite il cavo USB.
2. Lanciare il software Webcam Express.
3. Fare clic sul pulsante "Capture"    per iniziare a girare il video.
4. Fare clic sul pulsante "Stop" per interrompere il video.

Acquisire istantanee

1. Lanciare il software Webcam Express.
2. In modalità "Capture", fare clic sul pulsante " Snapshot" per acquisire un'istantanea.

Video Conferenza

1. Impostare la videocamera digitale in modalità PC Cam.
2. Lanciare il software per video conferenze Microsoft NetMeeting sul computer.
3. Digitare l'indirizzo IP del computer che si desidera chiamare nella barra degli indirizzi.
4. Selezionare le opzioni tool/accept/transfer (strumenti/accetta/trasferisci). Quando gli altri hanno accettato la chiamata, si può iniziare una video conferenza.

Chat MSN

1. Assicurarsi che la videocamera digitale sia spenta.
2. Tenere premuto il tasto Power/Shutter [7]. Inserire la spina USB nella porta USB del PC.
3. Entrare in MSN.
4. Collegare la videocamera digitale al computer servendosi del cavo USB.
5. Nell'interfaccia di MSN, selezionare Azioni/Video/Avvia una videochiamata
6. Selezionare la persona con cui si desidera parlare e cliccare su OK.

COVER INTERCAMBIABILE

La macchina fotografica digitale presenta 1 cover in dotazione. Per togliere e inserire una cover, servirsi di uno strumento appuntito per staccare la cover stessa da ciascun angolo della macchina fotografica. Inserire una nuova cover.

RICERCA GUASTI**« Posso usare la macchina fotografica digitale con il mio Mac? »**

Sfortunatamente, la macchina fotografica è compatibile soltanto con Windows. Non sono disponibili driver per Mac.

« Posso usare la macchina fotografica digitale con Windows VISTA™? »

Se avete una versione precedente del driver e volete usare la macchina fotografica con Windows VISTA™, scaricare l'aggiornamento del driver dal sito web Lexibook: <http://www.lexibook.com>.

« Non riesco ad installare il software e il driver della macchina fotografica sul mio computer. »

- Controllare di aver seguito accuratamente tutti i passaggi elencati al par. 31 per installare il software e il driver della macchina fotografica.
- Controllare di avere abbastanza spazio disponibile su disco fisso. Se necessario, liberare spazio.

« Non riesco a visualizzare né a scaricare le foto sul mio computer. »

- Provare a collegare la macchina fotografica a tutte le porte USB disponibili sul computer.
- Controllare di aver selezionato l'origine corretta (Dual Camera) dall'elenco "Active Devices".

« Posso usare il flash con la macchina fotografica digitale? »

La serie DJ010 non ha flash. Controllare che il livello di luce sia sufficiente quando si scattano foto.

GARANZIA

Questo prodotto è coperto dalla nostra garanzia di due anni. Per usufruire della garanzia o del servizio post-vendita, rivolgersi al rivenditore muniti della relativa prova d'acquisto. La garanzia copre i difetti del materiale o del montaggio imputabili al costruttore, a esclusione dei danni dovuti all'inosservanza del manuale d'uso o a ogni intervento improprio sul prodotto (smontaggio, esposizione al calore o all'umidità...). **NOTA:** conservare il presente libretto d'istruzioni in quanto contiene informazioni importanti. Si raccomanda di conservare la confezione per qualsiasi riferimento futuro. I contenuti di questo manuale sono soggetti a cambiamenti senza obbligo di preavviso. È proibita la riproduzione completa o parziale e con ogni mezzo di questo manuale, senza l'espresso consenso scritto del produttore.

Lexibook Italia S.r.l, Via Eustachi, 45, 20129 Milano, Italia
Servizio consumatori : 022040 4959 (Prezzo di una chiamata locale).
<http://www.lexibook.com>



Avvertenze per la tutela dell'ambiente

Gli apparecchi elettrici vecchi sono materiali pregiati, non rientrano nei normali rifiuti domestici! Preghiamo quindi i gentili clienti di contribuire alla salvaguardia dell'ambiente e delle risorse e di consegnare il presente apparecchio ai centri di raccolta competenti, qualora siano presenti sul territorio.



ERSTE SCHRITTE MIT DER KAMERA

Siehe Abbildungen A & B auf der Rückseite des Deckblatts.

1. USB Abdeckung
2. LCD-Anzeige
3.  Taste Löschen
4. Taste  HI/LO
5. Gurtbefestigung
6. Blendentaste
7. Sucher
8. Öffnung Halter
9. Batteriefach

NEUE BATTERIEN EINSETZEN

Siehe Abbildung C auf der Rückseite des Deckblatts.

1. Die Kamera muss ausgeschaltet sein.
2. Die Batteriefachabdeckung durch Aufschieben öffnen.
3. Bitte die Polaritätsmarkierungen (+/-) im Batteriefach beachten.
4. 2 neue AAA-Batterien einlegen. Batteriefachabdeckung wieder einsetzen und durch Einschieben schließen.

Warnung: Bei Fehlfunktion oder statischer Aufladung bitte die Batterie herausnehmen und erneut einlegen. **Wichtiger Hinweis:** Wenn die Batterien ausgetauscht werden, werden alle Dateien gelöscht. Überspielen Sie die Dateien auf deinen PC, bevor die Batterien ausgetauscht werden.

INSTALLIEREN DER SOFTWARE UND DES KAMERATREIBERS

Folgen Sie diesen Anleitungen, um die Anwendersoftware und den Kamerasoftwaretreiber auf Ihrem PC zu installieren.

1. Legen Sie die Software-CD (enthalten) in Ihr CD-ROM-Laufwerk. Die CD startet automatisch und das folgende Installationsmenü erscheint:

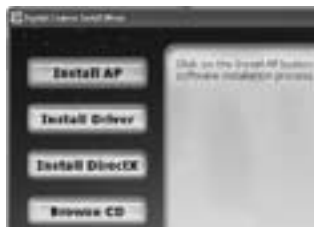

Klicken Sie auf "Install AP" in dem "Digital Camera Install Menu" Fenster und wählen Sie die Sprache in dem Drop-down-Menü aus.



Klicken Sie auf "Install PhoTags Express" und folgen Sie den Anleitungen, um PhoTags Express und WebCam Express zu installieren. Die PhoTags Express und WebCam Express Software bietet viele Anwendungen zum Bearbeiten und Drucken von Fotos.

Wenn die Installation beendet ist, wird ein Bestätigungsfenster angezeigt. Entfernen Sie das Häkchen von der „Start the application“ (Anwendung starten) Option und klicken Sie auf die „Beenden“ Schaltfläche, um das Fenster zu schließen und zum Installationsmenü zurückzukehren. Sie können jetzt den Kameratreiber installieren.

2. Klicken Sie auf "Install Driver" (Treiber installieren) und folgen Sie den Anleitungen, um den Treiber zu installieren. Nach dem Installieren des Treibers müssen Sie Ihren Computer neu starten.

Anmerkungen:

- Sie müssen den Treiber installieren, bevor Sie Fotos von Ihrer Kamera herunterladen.
- Wenn Sie Windows VISTA™ benutzen, laden Sie bitte das Treiber-Update von der Lexibook-Website unter <http://www.lexibook.com> herunter.
- Wenn die CD nicht automatisch startet, klicken Sie auf das Startmenü → Ausführen. Tippen Sie "D:\autorun.exe" in die Ausführen –Dialogbox (D:\ steht für Ihr CD-ROM-Laufwerk)

SO SCHALTEST DU KAMERA EIN UND AUS

Halte die Blendentaste [6] 5 Sekunden gedrückt, um die Kamera EINZUSCHALTEN.

Hinweis: Die Kamera schaltet sich automatisch ab, wenn sie innerhalb von 60 Sekunden nicht bedient wird.

SO WÄHLST DU DIE BILDAUFLÖSUNG AUS

Es gibt 2 Bildauflösungen:

Hohe Auflösung: Bilder mit 1280 x 960 Pixel. In dieser Betriebsart können ca. 90 Bilder in der Kamera gespeichert werden.

Niedrige Auflösung: Bilder mit 640 x 480 Pixel. In dieser Betriebsart können ca. 200 Bilder in der Kamera gespeichert werden.

Halten die Taste HI/LO/  [4] gedrückt, um HI (hoch) oder LO (niedrige) Auflösung entsprechend der Einblendung in der linken oberen Ecke der LCD-Anzeige auszuwählen.



SO MACHST DU FOTOS

Um ein Foto aufzunehmen halte den Auslöser [6] für ungefähr 2 Sekunden gedrückt, bis du einen „Piepton“ hörst. Die Anzahl der Bilder, die du aufgenommen hast, wird auf dem LC-Display angezeigt.

Hinweis: Stellen Sie sicher, dass das Licht ausreichend ist, wenn Sie ein Foto machen. Sollte das Licht nicht ausreichend sein, hören Sie einen „zweifachen Piepton“, der darauf hinweist, dass das Foto nicht aufgenommen wurde.



SO LÖSCHST DU DATEIEN

So löschst du die letzte Aufnahme

Halten die Taste   [3] gedrückt, um das untere Lösch-Symbol an der LCD-Anzeige auszuwählen. Halte die Blendentaste [6] 5 Sekunden gedrückt, um das zuletzt aufgenommene Foto zu löschen. Jedes Mal, wenn Sie ein Foto löschen, hören Sie einen „Piepton“.



So löschst du alle Dateien

Halten die Taste   [3] gedrückt, um das obere Lösch-Symbol an der LCD-Anzeige auszuwählen. Halte die Blendentaste [6] 5 Sekunden gedrückt, um all aufgenommenen Fotos zu löschen.

Hinweis: Wenn du die Taste   unabsichtlich gedrückt hast, wartest du 5 Sekunden; auf diese Weise wird der Vorgang rückgängig gemacht.

Fortlaufende Bildaufnahmen

In dieser Betriebsart kannst du in schneller Folge Fotos machen, die die Kamera als kurzen Videoclip im AVI-Format wiedergibt.

Halte die Taste HI/LO/ [4] gedrückt, um das Symbol an der LCD-Anzeige auszuwählen. Halte die Blendentaste [6] gedrückt, um nacheinander und automatisch mehrere Fotos aufzunehmen.

SO LÄDST DU DEINE FOTOS HERUNTER

1. Schließen Sie Ihre Kamera mit dem beiliegenden USB-Kabel an Ihren Computer an. Sie hören ein leises Piep-Geräusch und das LCD-Display schaltet sich ein, wenn die Kamera mit Ihrem PC verbunden ist.



2. Starten Sie das „PhoTags Express“ Programm und klicken Sie auf die „Get Photos“ (Auf Fotos zugreifen) Schaltfläche im Hauptmenü.

3. Das „Get Photos Wizard – Gerät Auswahl“ Fenster erscheint. Wählen Sie den „Dual Camera“ Treiber von der Liste der aktiven Treiber auf der linken Seite des Bildschirms.

Hinweis: Stellen Sie sicher, dass Sie den „Dual Camera“ Treiber gewählt haben, da Sie sonst Ihre Bilder nicht herunterladen können.

4. Wählen Sie „Custom“ (Benutzerdefiniert) oder die „Express“ Kopiermethode und klicken Sie auf die „Next“ (Weiter) Schaltfläche.

5. Mit der „Custom“ (Benutzerdefiniert) Methode können Sie die Fotos nach Namen, Stichwort und Kategorien sortieren. Klicken Sie auf die „Next“ (Weiter) Schaltfläche, um fortzufahren. Mit der „Express“ Kopiermethode gehen Sie direkt zu folgendem Schritt.

6. Wählen Sie, wo Sie Ihre Fotos ablegen möchten. Klicken Sie die „Browse“ Schaltfläche, um einen Zielordner auszuwählen, in dem Sie alle Ihre Fotos speichern möchten.



7. Klicken Sie auf die „Finish“ (Fertigstellen) Schaltfläche, um die Fotos von Ihrer Kamera in den Zielordner zu übertragen.

Wenn Ihre Kamera an den PC angeschlossen ist, kann sie auch als Webcam benutzt werden. Im PC-Kamera-Modus können Sie auch kurze Videoclips aufnehmen und Schnappschüsse machen.

Webcam-Modus

1. Schließen Sie Ihre Kamera mit dem USB-Kabel an Ihren Computer an.
2. Öffnen Sie "Arbeitsplatz" und klicken Sie zweimal auf das neue Laufwerk "Dual Camera" oder klicken Sie auf das Webcam-Express-Symbol auf Ihrem Desktop, um die Webcam-Express- Software zu starten. Sie sind dann im Webcam-Modus.

Videoclip aufnehmen

1. Schließen Sie Ihre Kamera mit dem USB-Kabel an Ihren Computer an.
2. Starten Sie die Webcam-Express-Software.
3. Klicken Sie auf die « Capture »    (Erfassen) Schaltfläche, um die Videoaufnahmen zu starten.
4. Klicken Sie auf die « Stop » Schaltfläche, um die Videoaufnahmen zu beenden.

Schnappschüsse machen

1. Starten Sie die Webcam-Express-Software.
2. Klicken Sie im « Capture » (Erfassen) Modus auf die « Snapshot » (Schnappschuss) Schaltfläche, um einen Schnappschuss zu machen.

Videokonferenz

1. Schalte deine Digital-Videokamera in den PC Cam-Modus.
2. Starte die Videokonferenz-Software Microsoft NetMeeting auf deinem Computer.
3. Gib die IP-Adresse des Computers, den du anwählen möchtest, in das Adressfeld ein.
4. Wähle Werkzeug/annehmen/übertragen aus. Wenn die anderen Teilnehmer deinen Anruf angenommen haben, kannst du eine Videokonferenz abhalten.

MSN-Chat

1. Schalte die Digital-Videokamera AUS.
2. Halte die Netz-/Blendentaste [7] gedrückt. Verbinde das USB-Kabel mit dem USB-Anschluss an deinem PC.

3. Melde dich bei MSN an.
4. Verbinde deine Digitalkamera mit dem USB-Kabel mit dem Computer.
5. Wähle an der MSN-Schnittstelle Aktion/Start aus, um das Videogespräch zu beginnen.
6. Wähle die Person aus, mit der du chatten möchtest und klicke auf OK.

ABNEHMBARE GEHÄUSE

Deine Digitalkamera ist mit 1 Wechselgehäuse ausgestattet. Entferne das Gehäuse, indem du einen spitzen Gegenstand an den Ecken des Kameragehäuses einführt und das Gehäuse abnimmst. Lass das neue Gehäuse einrasten.

FEHLERBEHEBUNG

« Kann ich die Digitalkamera mit meinem Mac benutzen? »

Leider ist die Kamera nur mit Windows kompatibel. Ein Mac-Treiber ist nicht verfügbar.

« Kann ich die Kamera mit Windows VISTA™ benutzen? »

Wenn Sie eine alte Version des Treibers haben und Sie möchten die Kamera mit Windows VISTA™ benutzen, laden Sie bitte das Treiber-Update von der Lexibook-Website: <http://www.lexibook.com> herunter.

« Ich kann die Software und den Kameratreiber nicht auf meinem Computer installieren. »

- Stellen Sie sicher, dass Sie alle Schritte, die auf Seite 38 aufgeführt sind, befolgt haben, um Software und Kameratreiber zu installieren.
- Stellen Sie sicher, dass Sie ausreichend freien Platz auf Ihrer Festplatte haben. Falls notwendig, schaffen Sie etwas Platz.

« Ich kann die Fotos auf meinem Computer nicht anzeigen oder herunterladen. »

- Versuchen Sie, die Kamera an alle an Ihrem Computer verfügbaren USB-Ports anzuschließen.
- Stellen Sie sicher, dass Sie die korrekte Quelle (Dual Camera) von der Liste der „active devices“ (Aktive Treiber) gewählt haben.

« Kann ich einen Blitz mit der Kamera benutzen? »

Es gibt keinen Blitz für die DJ015 Reihe. Stellen Sie bitte sicher, dass ausreichend Licht vorhanden ist, wenn Sie ein Foto schießen.

GARANTIE

Die Garanzzeit für dieses Gerät beläuft sich auf 2 Jahre. Um die Garantie oder den Kundendienst in Anspruch zu nehmen, setzen Sie sich bitte mit Ihrem Händler oder Lieferanten in Verbindung oder senden Sie das Gerät an die unten angegebene Adresse ein. Fügen Sie Ihren Kaufbeleg bei. Unsere Garantie bezieht sich auf Material- und Verarbeitungsfehler des Herstellers, nicht jedoch auf Verschleiß, Nichteinhaltung der Anleitungen, unautorisierte Arbeiten am Gerät und dessen Bestandteilen (Demontage, Hitze, Dampf usw.). Hinweis: Wir empfehlen, dass Sie die Originalverpackung für spätere Zwecke aufbewahren. Bewahren Sie diese Bedienungsanleitung an einem sicheren Ort auf, da sie wichtige Informationen enthält. Haftungsausschluss Wir verbessern unsere Produkte, deren Farben und Produktdetails ständig, daher kann Ihr Produkt leicht von der Abbildung auf der Verpackung abweichen.

Lexibook Deutschland - Service-Hotline/Kundendienst
Tel. 01805 010931 (0,14 Euro/Minute)
E-Mail: savcomfr@lexibook.com

<http://www.lexibook.com>



Hinweise zum Umweltschutz

Elektronische Geräte können aufbereitet werden und dürfen nicht im Haushaltsmüll entsorgt werden. Bitte unterstützen Sie die Wiederaufbereitung und schützen Sie die Umwelt, indem Sie Altgeräte entsprechend der Umweltschutzbestimmungen entsorgen bzw. abgeben.



JOUW FOTOTOESTEL LEREN KENNEN

Gelieve te verwijzen naar de afbeeldingen A & B op de keerzijde van de voorpagina.

1. Deksel voor USBcontact
2. LCD-scherm
3.  uitwistoets
4. HI/LO/ 
- toets
5. Riembevestiging
6. Ontspannerknop
7. Zoekvenster
8. Steunopening
9. Batterijvak

NIEUWE BATTERIJEN INSTEKEN

Gelieve te verwijzen naar afbeelding C op de keerzijde van de voorpagina.

1. Zorg ervoor dat je fototoestel uit staat.
2. Open het batterijvak door het deksel weg te schuiven.
3. Noteer de polariteit van de batterijen (+/- symbolen) binnenin het batterijvak.
4. Steek 2 nieuwe AAA batterijen in. Plaats het deksel terug en sluit het batterijvak door het deksel vast te schuiven.

Waarschuwing: Indien het toestel niet meer werkt of een electrostatische schok ondergaat, moet je de batterijen uitnemen en opnieuw insteken. **Belangrijke opmerking:** alle bestanden zullen uitgewist worden bij het vervangen van de batterijen. Zorg ervoor dat je eerst alle bestanden naar jouw PC overbrengt alvorens de batterijen te vervangen.

INSTALLEREN VAN DE SOFTWARE EN STUURPROGRAMMA VAN DE CAMERA

Volg deze instructies om de bewerkingssoftware and het camerastuurprogramma op uw PC te installeren.

1. Plaats de meegeleverde CD Software in uw CD-ROM schijf. De CD zal automatisch opstarten, en het volgende installatiemenu zal verschijnen:



Klik op "Install AP" in het "Digital Camera Install Menu"-venster en kies een taal uit de keuzelijst.



Klik op “Install PhoTags Express” en volg de instructies om PhoTags Express en WebCam Express te installeren. PhoTags Express en WebCam Express software bieden verschillende toepassingen voor bewerking en afdrukken van foto's.

Als de installatie voltooid is, zal er een bevestigingsvenster verschijnen. Vink “Start de toepassing” optie uit en klik op de “Voltooien” knop om het venster te sluiten en terug te keren naar het installatiemenu. Nu kunt u de cameradriver installeren.

2. Klik op “Install Driver”, en volg de instructies voor installatie. U dient uw computer na de installatie van de stuurprogramma's opnieuw op te starten.

Opmerkingen:

- U moet het stuurprogramma installeren voordat u foto's van de camera naar de computer overzet.
- Als u Windows VISTA™ gebruikt, gelieve dan de driver update te downloaden van de Lexibook website op: <http://www.lexibook.com>.
- Als de CD niet vanzelf opstart, klik dan op Start → Uitvoeren, type in “D:\autorun.exe” in het dialoogvenster Uitvoeren (waarbij D:\ de naam van uw CD-ROM schijf is).

HET FOTOTOESTEL AAN- EN UITZETTEN

Druk gedurende 5 seconden op de ontspannerknop [6] om het fototoestel AAN te zetten.

Opmerking: Het fototoestel zal na 60 seconden inactiviteit automatisch uitschakelen.

DE FOTORESOLUTIE SELECTEREN

Er zijn 2 resolutiemodes:

Hoge resolutie: foto's met 1280*960 pixels. Het fototoestel kan ongeveer 90 foto's in deze modus bewaren.

Lage resolutie: foto's met 640*480 pixels. Het fototoestel kan ongeveer 200 foto's in deze modus bewaren.

Druk op de HI/LO/  toets [4] om HI (hoge) of LO (lage) resolutie te selecteren in de linkerhoek bovenaan van het LCD-scherm.

FOTO'S NEMEN

Om een foto te nemen, houdt u de Sluiterknop [6] gedurende 2 seconden ingedrukt totdat u een "piep" geluid hoort. Het aantal foto's dat u genomen heeft, wordt getoond op het LCD-scherm.

Opmerking: zorg ervoor dat er een redelijk niveau verlichting is als u foto's neemt. Als er niet voldoende licht is, zult u een "dubbele pieptoon" horen, wat aangeeft dat de foto niet genomen werd.

UITWISSEN VAN BESTANDEN

Uitwissen van de laatst genomen foto

Druk op de  toets [3] om het symbool voor de onderste prullenmand te kiezen zoals afgebeeld op het LCD-scherm.

Druk binnen de 5 seconden op de ontspannerknop [6] om de laatst genomen foto uit te wissen. U zult een "piep" geluid horen telkens u een foto verwijdert.





Uitwissen van alle bestanden

Druk tweemaal op de  toets [3] om het symbool voor de bovenste prullenmand te kiezen zoals afgebeeld op het LCD-scherm. Druk binnen de 5 seconden op de ontspannerknop [6] om alle foto's die in het fototoestel werden opgeslagen, uit te wissen.

Opmerking: indien je per toeval op de  toets drukt, moet je gewoon 5 seconden wachten om deze functie te annuleren.

Continu foto's nemen

Deze modus geeft je de mogelijkheid om achtereenvolgens snelle kiekjes te maken met het fototoestel, die zullen worden bewaard als korte videoclips in AVI-formaat.

Hou de HI/LO/  toets [4] ingedrukt om het  symbool op het LCD-scherm te selecteren. Hou de ontspannerknop [6] ingedrukt om continu en automatisch verschillende foto's te nemen.

JOUW FOTO'S DOWNLOADEN

1. Sluit de camera aan op uw computer via de meegeleverde USB kabel. U hoort een korte piep en het LCD-scherm zal blijven branden terwijl de camera verbonden is met uw PC.



2. Start het "PhoTags Express" programma en klik op de knop "Get Photos" in het hoofdmenu.

3. Het "Neem foto's Wizard - Toestelselectie" venster zal verschijnen. Selecteer de "Dubbele Camera" driver uit de lijst van actieve toestellen aan de linkerkant van het scherm.

Opmerking: Zorg ervoor dat u de "Dubbele Camera" driver geselecteerd hebt of u zult uw foto's niet kunnen downloaden.

4. Selecteer de "Gewoon" of de "Snel" kopieermethode en klik op de "Volgende" knop.

5. Met de "Gewoon" methode kunt u de foto's sorteren op naam, trefwoord en categorieën. Klik op de "Volgende" knop om verder te gaan. Met de "Snel" kopieermethode, gaat u direct naar de volgende stap.

6. Kies waar u uw foto's wilt opslaan. Klik op de "Bladeren" knop om de map van bestemming te selecteren waar u al uw foto's wilt opslaan.



7. Klik op de "Voltoeien" knop om de foto's over te zetten van de camera naar de map van bestemming.

Uw camera kan gebruikt worden als webcam terwijl deze aangesloten is op uw PC. In de PC Cam-stand kunt u ook korte videoclips opnemen en foto's maken.

Webcam stand

1. Sluit de camera aan op uw computer met de USB kabel.
2. In "Mijn Computer", dubbelklik op de nieuwe schijf, genaamd "Dual Camera" of dubbelklik op het Webcam Express pictogram op uw bureaublad om de Webcam Express software te starten. U komt direct in de webcam stand.

Opnemen van een videoclip

1. Sluit de camera aan op uw computer met de USB kabel.
2. Start de Webcam Express software.
3. Klik op de « Capture » knop    om de video-opname te starten.
4. Klik op de « Stop » knop om de video-opname te stoppen.

Foto's maken

1. Start de Webcam Express software.
2. In de « Capture » stand, klik op de « Snapshot » knop om een foto te maken.

Videoconferentie

1. Stel jouw digitale videocamera in de PC Cam modus.
2. Laat de videoconferentie software Microsoft NetMeeting op jouw computer werken.
3. Voer het IP-adres van de computer die je wil opbellen, in de adressenbalk in.
4. Selecteer tool/aanvaarden/transfer opties. Wanneer de andere partijen jouw oproep hebben aanvaard, kan je nu een videoconferentie houden.

MSN Chat

1. Zorg ervoor dat jouw digitale videocamera UIT staat.
2. Hou de Stroom/Ontspanner-knop [7] ingedrukt. Steek de USBstekker in de USB-poort van jouw PC.
3. Log in MSN.
4. Verbind de digitale videocamera met jouw computer via de USB-kabel.
5. Op de MSN interface, selecteer je Actie/Start om een videoconversatie te beginnen.

6. Kies de persoon waarmee je wil chatten en druk daarna op OK.

ONDERLING VERWISSELBARE VOORPLATEN

Jouw digitaal foto toestel beschikt over 1 onderling verwisselbare voorplaat. Om een voorplaat te verwijderen en in te steken, gebruik je een scherp voorwerp om de voorplaat in elke hoek van het foto toestel los te klikken. Druk er nu een nieuwe voorplaat op.

FOUTOPSPORING

« Kan ik de digitale camera gebruiken met mijn Mac? »

Jammer genoeg is de camera enkel compatibel met Windows. Er is geen Mac driver beschikbaar.

« Kan ik de digitale camera gebruiken met Windows VISTA™? »

Als u een oude versie van de driver hebt en de camera wilt gebruiken met Windows VISTA™, gelieve dan de camera driver update te downloaden van de Lexibook website: <http://www.lexibook.com>.

« Ik kan de software en de camera driver niet installeren op mijn computer. »

- Zorg ervoor dat u zorgvuldig alle stappen weergegeven op p. 45 hebt gevolgd om de software en camera driver te installeren.
- Zorg ervoor dat u voldoende vrije ruimte hebt op uw harde schijf. Indien nodig, maakt u wat ruimte vrij.

« Ik kan de foto's niet weergeven of downloaden op mijn computer. »

- Probeer de camera aan te sluiten op alle beschikbare USB poorten op uw computer.
- Zorg ervoor dat u de correcte bron (Dubbele Camera) hebt geselecteerd uit de "Actieve Toestellen" lijst.

« Kan ik een flits gebruiken met de digitale camera? »

Er is geen flits beschikbaar in de DJ015 reeks. Zorg ervoor dat er een redelijk niveau van verlichting is als u foto's neemt.

GARANTIE

Dit product heeft een garantie van 2 jaar. Om de garantie of naverkoopdienst te gebruiken, gelieve contact op te nemen met je verkoper met een aankoopbewijs of zend het toestel terug naar ondervermeld adres met een aankoopbewijs. Onze garantie dekt schade aan materialen of installatie-betreffende schade met betrekking tot de fabrikant, met uitzondering van slijtage veroorzaakt door het niet navolgen van de richtlijnen voor het gebruik van dit toestel of door niet-geautoriseerde herstellingen aan het toestel (zoals demontage, blootstelling aan hitte of vochtigheid, enz.). Opmerking: Het is aangeraden alle verpakkingsmaterialen te bewaren als referentiemateriaal voor later. Bewaar deze gebruikshandleiding op een veilige plaats daar het belangrijke informatie bevat. Omwille van ons voortdurend streven naar verbetering, is het mogelijk dat kleuren en details van het product lichtjes verschillen van deze die op de verpakking zijn afgebeeld.

<http://www.lexibook.com>



Milieubescherming

Niet langer bruikbare elektrische apparaten kunnen gerecycleerd worden en mogen niet weggegooid worden met het gewone huisvuil! Gelieve actief de bescherming van bronnen te ondersteunen en deel te nemen in de bescherming van het milieu door dit toestel terug te zenden naar een verzamelcentrum (indien aanwezig).



Affranchir
ici

**LEXIBOOK S.A.,
Mon avis compte,
2, avenue de Scandinavie,
91953 Courtaboeuf Cedex
FRANCE**

YOUR OPINION MATTERS / VOTRE AVIS COMPTE

Help us make products better than ever! Please fill out the following form in English or in French, and return it to / Aidez-nous à rendre nos produits encore meilleurs! Merci de bien vouloir remplir ce coupon en français ou en anglais et de nous le retourner à l'adresse suivante :

LEXIBOOK S.A.
Mon avis compte
2, avenue de Scandinavie,
91953 Courtaboeuf Cedex
FRANCE

Name and reference of product purchased / Nom et référence du produit acheté : _____

Date of purchase / Date de l'achat : ____/____/____

Store / Enseigne : _____

Birth Date of the user / Date de naissance de l'utilisateur de ce produit : ____/____/____

First name/Prénom : _____ Last name/Nom de famille : _____

Address/Adresse : _____

Zip code/Code Postal : _____ Country/Pays : _____ City/Ville : _____

Phone/Téléphone : _____ Email : _____

What is your overall impression of the product? / Vous trouvez le produit globalement :

Very satisfactory/Très satisfaisant

Satisfactory/Satisfaisant

Average/Moyen

Disappointing/Décevant

Very disappointing/Très décevant

Please feel free to leave your comments here / Vous pouvez à présent utiliser l'espace suivant pour nous donner vos remarques :

Find all our new products / Retrouvez toute notre actualité: <http://www.lexibook.com>

Conformément aux articles 34 et suivants de la loi « Informatique et Libertés » du 6 janvier 1978, vous disposez d'un droit d'accès, de modification, de rectification et de suppression des données qui vous concernent. Vous pouvez exercer sur simple demande à notre adresse. Si vous ne souhaitez pas que ces données soient utilisées à des fins de prospection commerciale, veuillez cocher ici :