

# LEXIBOOK®

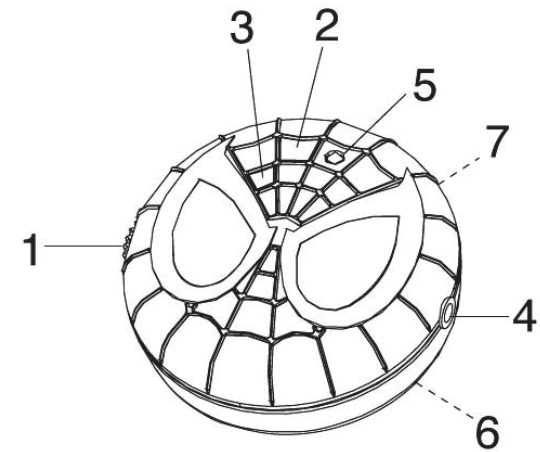

Spider-Man FM Radio  
Upute za korištenje  
DR300SP

## Radio FM Spider-Man DR300SP – Mode d'emploi

Français

Nous vous félicitons d'avoir acheté la Radio FM Spider-Man de Lexibook. Veuillez lire attentivement ce manuel pour vous assurer de bien comprendre le fonctionnement de ce produit et conservez-le pour toute future référence.

### EMPLACEMENT DES TOUCHES

Veillez vous référer à l'image située à l'arrière de la page de couverture.

1. Mise en marche/Arrêt et bouton de contrôle du volume.
2. Bouton RESET (REINITIALISATION).
3. Bouton SCAN (BALAYAGE).
4. Prise des écouteurs.
5. Indicateur d'alimentation.
6. Compartiment des piles (arrière de l'unité)
7. Clip de ceinture (arrière de l'unité).

### FONCTIONNEMENT DE LA RADIO

1. Insérez la fiche des écouteurs dans la prise de l'unité pour les écouteurs (4).
2. Mettez la radio en marche en tournant le bouton du volume (1) dans le sens contraire des aiguilles d'une montre jusqu'à ce que vous entendiez un « clic » d'enclenchement. Réglez le volume selon le niveau désiré.
3. Appuyez sur le bouton RESET (2). Puis, appuyez sur le bouton SCAN (3). L'unité cherchera automatiquement les stations de radio sur la bande FM de la fréquence 88MHz jusqu'à 108MHz.
4. Appuyez de nouveau sur le bouton SCAN (3) jusqu'à ce que la station désirée soit atteinte.
5. Pour recommencer le balayage à partir de la fréquence 88MHz, appuyez sur le bouton RESET (2).

1

### MISE EN PLACE DES PILES

Français

La radio FM Spider-Man fonctionne avec 2 piles de type 1.5V AAA (non incluses).

1. Avec un tournevis, ouvrez le couvercle du compartiment des piles situé à l'arrière de l'unité (6).
2. Insérez les 2 piles de type AAA en respectant la polarité indiquée sur le fond du compartiment des piles, et comme illustré sur le schéma ci-contre.
3. Fermez le compartiment des piles et resserrez la vis.

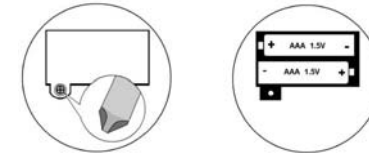

Ne pas utiliser de piles rechargeables. Ne pas recharger les piles non rechargeables. Retirer les accumulateurs du jeu avant de les recharger. Ne charger les accumulateurs que sous la surveillance d'un adulte. Ne pas mélanger différents types de piles ou accumulateurs, ou des piles et accumulateurs neufs et usagés. Ce produit doit être alimenté avec les piles spécifiées uniquement. Les piles et accumulateurs doivent être mis en place en respectant la polarité. Les piles et accumulateurs usagés doivent être enlevés du jouet. Les bornes d'une pile ou d'un accumulateur ne doivent pas être mises en court-circuit. Ne pas jeter les piles au feu. Retirer les piles en cas de non utilisation prolongée.

**AVERTISSEMENT:** Si l'appareil dysfonctionne ou reçoit un choc électrostatique, éteignez l'appareil puis mettez-le de nouveau en marche. Si cela n'a pas d'effet, enlevez les piles et/ou effectuez une procédure de réinitialisation.

### ENTRETIEN

Utilisez uniquement un chiffon doux, légèrement humidifié pour nettoyer l'unité. N'utilisez pas de détergent. N'exposez pas l'unité sous la lumière directe du soleil ou à toute autre source de chaleur. N'immergez pas l'unité dans l'eau. Ne démontez pas et ne faites pas tomber l'unité. Ne tentez pas de tordre ou de plier l'unité.

2

## GARANTIE

Ce produit est couvert par notre garantie de deux ans. Pour toute mise en œuvre de la garantie ou de service après-vente, vous devez vous adresser à votre revendeur muni de votre preuve d'achat. Notre garantie couvre les vices de matériel ou de montage imputables au constructeur à l'exclusion de toute détérioration provenant du non-respect de la notice d'utilisation ou de toute intervention intempestive sur l'article (telle que démontage, exposition à la chaleur ou à l'humidité...). Dans un souci constant de qualité, les couleurs et détails du produit peuvent être légèrement différents de ceux présentés sur l'emballage. Ce jeu ne convient pas à un enfant de moins de 36 mois car il contient des petits éléments détachables susceptibles d'être avalés. Merci de conserver l'emballage pour toute référence ultérieure.  
Tel. Assistance technique : 0892 23 27 26 (0,34 € TTC / Min)  
Fax : +33 (0)1 73 23 23 04  
Site Internet : www.lexibook.com

- Le contenu de ce mode d'emploi peut changer sans préavis.
- Aucune partie de ce mode d'emploi ne doit être reproduite sans le consentement écrit du fabricant.

Informations sur la protection de l'environnement  
Tout appareil électrique usé est une matière recyclable et ne devrait pas faire partie des ordures ménagères! Nous vous demandons de bien vouloir nous soutenir en contribuant activement au ménagement des ressources et à la protection de l'environnement en déposant cet appareil dans sites de collecte (si existants).

Informations sur la protection de l'environnement  
Tout appareil électrique usé est une matière recyclable et ne devrait pas faire partie des ordures ménagères! Nous vous demandons de bien vouloir nous soutenir en contribuant activement au ménagement des ressources et à la protection de l'environnement en déposant cet appareil dans sites de collecte (si existants).



Français

3

## Spider-Man FM Radio DR300SP - Instruction Manual

Congratulations on your purchase of the Lexibook Spider-Man FM Radio. Please read this manual carefully to ensure you understand the operation of this product and keep it for future reference.

English

## KEY LOCATION

Please refer to the image at the back of the cover page.

1. Power on/off and volume control knob.
2. RESET button.
3. SCAN button.
4. Earphone jack.
5. Power ON indicator.
6. Battery compartment (rear of unit).
7. Belt Clip (rear of unit).

## RADIO OPERATION

1. Insert the earphones socket into the earphone's jack (4).
2. Turn on the radio by sliding the Volume knob (1) anti-clockwise until you hear a 'click' sound. Adjust the volume as necessary.
3. Press the RESET button (2). Then, press the SCAN button (3). The unit will automatically search for radio stations within the FM band starting from 88MHz to 108MHz.
4. Press the SCAN button (3) again until the desired station is reached.
5. To begin scanning at 88MHz again, press the RESET button (2).

4

### BATTERY INSTALLATION

The Spider-Man FM Radio works with 2 x 1.5V  type AAA batteries (not included).

1. Using a screwdriver, open the battery compartment cover located at the back of the unit.
2. Install the 2 x AAA batteries observing the polarity indicated at the bottom of the battery compartment, and as per the diagram shown opposite.
3. Close the battery compartment and tighten the screw.

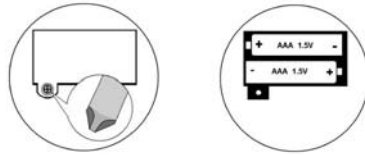

Do not use rechargeable batteries. Non-rechargeable batteries are not to be recharged. Rechargeable batteries are to be removed from the toy before being charged. Rechargeable batteries are only to be charged under adult supervision. Different types of batteries or new and used batteries are not to be mixed. Only batteries of the same or equivalent type as recommended are to be used. Batteries are to be inserted with the correct polarity. Exhausted batteries are to be removed from the toy. The supply terminals are not to be short circuited. Do not throw batteries into a fire. Remove the batteries if you are not going to use the game for a long period of time. **WARNING:** If the unit malfunctions or receives an electrostatic shock, switch the unit off and on again. If this proves to be ineffective, remove the batteries and/or perform the Reset procedure.

### MAINTENANCE

Only use a soft, slightly damp cloth to clean the unit. Do not use detergent. Do not expose the unit to direct sunlight or any other heat source. Do not immerse the unit in water. Do not dismantle or drop the unit. Do not try to twist or bend the unit.

English

5

### WARRANTY

This product is covered by our 2-year warranty.

To make use of the warranty or after-sales service, please contact your retailer and supply proof of purchase. Our warranty covers material or installation-related defects attributable to the manufacturer, with the exception of wear caused by failure to respect the instructions for use or any unauthorised work on the equipment (such as dismantling, exposure to heat or damp etc). Note: It is recommended that all packaging be kept for future reference. Keep this instruction manual in a safe place as it contains important information. Not suitable for children under 36 months old, as it contains small detachable elements which could be swallowed. In our constant concern for improvement, the colours and details of the product may differ slightly from those shown on the packaging.

Customer Service:

For technical assistance call our Freephone helpline: 0808 100 3015

Web: <http://www.lexibook.com>

- The contents of this manual are subject to change without notice.
- No part of this manual may be reproduced in any form without the express written consent of the manufacturer.

Environmental Protection

Unwanted electrical appliances can be recycled and should not be discarded along with regular household waste! Please actively support the conservation of resources and help protect the environment by returning this appliance to a collection centre (if available).



English

6

## Spider-Man FM Radio DR300SP Upute za korištenje

Čestitamo vam na kupnji Lexibook Spider-Man FM Radija.  
Molimo vas da pažljivo pročitate ove Upute kako biste razumjeli način na koji radi ovaj proizvod.  
Molimo vas sačuvajte Upute za buduću potrebu.

### NAZIV DUGMETA

Molimo vas pogledajte sliku na poledini korice.

1. Dugme za napajanje ON/OFF i kontrolu jačine zvuka
2. Dugme za resetiranje
3. Dugme za SCAN
4. Utičnica za slušalice
5. Indikator napajanja ON
6. Odjeljak za bateriju (stražnja strana uređaja)
7. Kvačica za remen (stražnja strana uređaja)

Hrvatski

### FUNKCIONIRANJE RADIJA

1. Ukopčajte slušalice na utičnicu za slušalice.
2. Uključite radio tako da kličete dugmetom VOLUME (1) suprotno kazaljka na satu sve dok ne čujete zvuk „klik“. Podesite jačinu zvuka ako je potrebno.
3. Pritisnite dugme RESET (2). Zatim pritisnite dugme SCAN (3). Uređaj će automatski tražiti radio postaje unutar FM frekvencije počevši od 88MHz do 108MHz.
4. Pritišćite dugme SCAN (3) ponovno sve dok niste našli željenu postaju.
5. Da biste ponovno počeli tražiti od 88MHz pritisnite dugme RESET (2).

7

### UMETANJE BATERIJE

Spider-Man FM radio radi na dvije 1,5 V  baterije tipa AAA (nisu priložene).

1. Pomoću odvijača otvorite poklopac odjeljka za bateriju na stražnjoj strani radija.
2. Umetnite dvije AAA baterije pazeći pri tom na polove označene na dnu odjeljka za baterije, obrnuto prema dijagramu.
3. Zatvorite odjeljak za baterije i pričvrstite odvijačem.

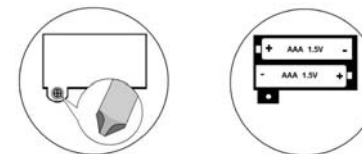

Hrvatski

Nemojte rabiti obnovljive baterije. Baterije koje se inače ne pune, nemojte puniti.

Obnovljive baterije izvadite iz igračke prije punjenja.

Obnovljive baterije treba puniti samo pod nadzorom odrasle osobe. Nemojte miješati različite vrste baterija ili nove i već uporabljene baterije. Za uporabu se preporučuju samo baterije iste vrste. Baterije treba umetnuti prema ispravnim polovima. Istrošene baterije treba izvaditi iz igračke. Izbjegavajte kratki spoj na terminalu. Ne bacajte baterije u vatru. Izvadite bateriju ukoliko ne mislite koristiti igračku duže vrijeme.

UPOZORENJE: Ukoliko uređaj ne radi ispravno ili prima elektrostatske udare izvadite bateriju i ponovno je umetnite. Ukoliko se to pokaže nedjelotvornim, uklonite baterije i/ili ponovite proceduru resetiranja.

8

#### ODRŽAVANJE

Rabite isključivo meku, lagano navlaženu krpu da biste očistili uređaj. Nemojte rabiti deterdžent. Ne izlažite uređaj direktnom suncu niti bilo kojem drugom izvoru topline. Ne uranjajte uređaj u vodu. Nemojte rastavljati ili bacati uređaj. Nemojte pokušavati savijati uređaj.

#### JAMSTVO

NAPOMENA: molimo vas da čuvate ove upute; one sadrže važne informacije. Ovaj proizvod ima jamstvo od dvije godine. Za bilo koji zahtjev u okviru jamstva ili nakon kupnje, molimo vas kontaktirati vašeg prodavača i predočite mu valjani dokaz kupovine.

Naše jamstvo pokriva bilo koju grešku u proizvedenom materijalu ili izradi osim bilo kakvog kvara nastalog uslijed nepoštivanja uputa ili nepažljive radnje na uređaju (kao što je rastavljanje, izlaganje toplini i vlazi i tome slično).

Napomena: Preporučuje se da se kutija čuva za eventualnu buduću potrebu. Čuvajte ove upute na sigurnom mjestu jer sadrže važne informacije. Proizvod nije pogodan za djecu mlađu od 36 mjeseci jer sadržava sitne dijelove koji se mogu progutati. S ciljem da unaprijedimo svoju uslugu, možemo uvesti poboljšice što se tiče boja i detalja na uređaju a koji se razlikuju od slike na kutiji.

Usluge za korisnike:

Za tehničku pomoć nazovite dežurni besplatni telefon: 0808 100 3015

Web: <http://www.lexibook.com>

- Sadržaj ovih uputa je podložan promjenama bez prethodne najave
- Niti jedan dio ovih uputa ne može se reproducirati u bilo kojem obliku bez izričitog pisanog odobrenja proizvođača.

Zaštita okoliša:

Neželjeni električni uređaji mogu biti reciklirani i ne smiju se bacati sa svakodnevnim kućanskim otpadom! Molimo vas da aktivno podupirete čuvanje prirodnih izvora i pomognete zaštititi okoliša tako što ćete uređaj odnijeti u centar za sakupljanje (ukoliko takav postoji).



#### Spider-Man FM Radio DR300SP - Navodila za uporabu

Čestitamo vam za nakup na Lexibook Spider-Man FM Radia. Prosimo vas, da navodila pažljivo preberete, saj boste le tako razumeli delovanje izdelka. Prosimo vas, da navodila shranite za nadaljnjo uporabo.

#### NAZIV GUMBA

Prosimo vas, da pogledate sliko na zadnji strani platnic.

1. Gumb za napajanje ON/OFF in kontrolo jakosti zvoka;
2. Gumb za ponovni zagon;
3. Gumb za SCAN;
4. Vtičnica za slušalke;
5. Indikator napajanja ON;
6. Predal za baterijo (zadnja stran aparata);
7. Kljukica za pas (zadnja stran aparata).

#### DELOVANJE RADIA

1. Slušalke vklopite na vtičnico za slušalke.
2. Radio vključite z drsenjem na gumbu VOLUME (1) v nasprotni smeri urinih kazalcev dokler ne zaslišite zvok „klik“. Namestite jakost zvoka v kolikor je potrebno.
3. Pritisnite gumb RESET (2). Nato pritisnite gumb SCAN (3). Aparat bo avtomatično pričel iskati radio postaje znotraj FM frekvence, s pričetkom od 88MHz do 108MHz.
4. Pritiskajte gumb SCAN (3) toliko časa, dokler ne boste našli zelene postaje.
5. Če želite ponovno pričeti z iskanjem od 88MHz pritisnite gumb RESET (2).

#### VSTAVLJANJE BATERIJ

Spider-Man FM radio deluje s pomočjo dveh 1,5 V  baterij tipa AAA (nista priloženi).

1. Z izvijačem odprite pokrov na predalu za baterijo, ki se nahaja na zadnji strani radia.
2. Vstavite dve AAA baterije in bodi pozorni na označene pole na dnu predala za baterije, obrnjeno po diagramu.
3. Predal za baterije zaprite in ga pričvrstite z izvijačem.

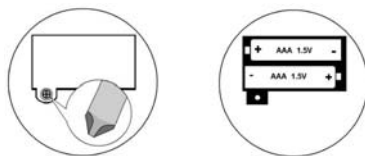

Ne uporabljajte polnilnih baterij. Ne polnite baterij, ki niso polnilne. Pred polnjenjem vzemite polnilne baterije iz igračke. Polnilne baterije morate polniti samo pod nadzorom odrasle osebe. Ne mešajte različnih vrst baterij ali novih ter že uporabljenih baterij. Za uporabo priporočamo samo baterije iste vrste. Baterije je potrebno vstaviti le tako, da so poli pravilno obrnjeni. Izrabljene baterije morate odstraniti iz igračke. Bodite pozorni, da ne bi prišlo do kratkega stika na terminalu. Ne odvrzite baterij v ogenj. V kolikor igračke dalj časa ne nameravate uporabljati, odstranite baterijo.

OPOZORILO: V kolikor aparat ne deluje pravilno ali če nastaja elektrostaticna napetost baterijo odstranite in jo ponovno vstavite. V kolikor se tudi ta rešitev izkaže za neuporabno, odstranite baterije in/ali ponovite ponovni zagon.

#### VZDRŽEVANJE

Za čiščenje aparata potrebujete zgolj mehko, blago navlaženo krpo. Ne uporabljajte čistilnih sredstev. Aparata ne izpostavljajte neposrednim sončnim žarkom ali kakšnemu drugemu izvoru toplote. Aparata ne pomakajte v vodo. Ne razstavljajte ga in ne mečite. Aparata ne upogibajte.

11

Slovenščina

#### GARANCIJA

OPOZORILO: Prosimo vas, da shranite ta navodila; vsebujejo pomembne informacije.

Ta izdelek ima dveletno garancijo. V primeru kakršnih koli zahtev v okviru garancije ali po samem nakupu vas prosimo, da kontaktirate vašega prodajalca in mu predložite veljavno dokazilo o nakupu. Naša garancija krije kakršnokoli napako v materialu ali sami izdelavi, ne krije pa kakršne koli okvare, ki bi nastala zaradi nespoštovanja navodil ali nepravilnega dela z aparatom (kot je na primer razstavljanje, izpostavljanje toploti in vlagi ter podobno).

Opozorilo: Priporočamo vam, da hranite originalni ovoj od pakiranja zaradi morebitne prihodnje uporabe. Izdelek ni primeren za otroke, mlajše od 36 mesecev, glede na to, da se sestoji iz majhnih premičnih delov, ki jih otroci lahko pogoltnejo. Ker želimo svoje storitve izboljšati, lahko uvedemo izboljšave v barvah in podrobnosti na aparatu, ki se razlikujejo od slike na škatli.

Storitve za kupce:

Za tehnično pomoč pokličite dežurni telefon: 0808 100 3015

Web: <http://www.lexibook.com>

- Vsebina teh Navodil se lahko spremeni brez predhodne najave.
- Niti en del teh Navodil ni dovoljeno reproducirati ali spreminjati v kakršni koli drugi obliki brez izrecnega pisnega soglasja proizvajalca.

Zaščita okolja:

Dotrajani električni aparati se lahko reciklirajo in jih ne smete odvreči med vsakodnevne gospodinjne odpadke! Naprošamo vas, da aktivno podprete ohranjanje naravnih virov in pomagate pri zaščiti okolja tako, da boste aparat odnesli v center za zbiranje takšne vrste odpadkov (v kolikor takšen obstaja).



12

Slovenščina

## Radio FM Spider-Man DR300SP – Manuale di Istruzioni

Complimenti per aver acquistato la Radio FM Spider-Man di Lexibook. Si prega di leggere attentamente il manuale per comprendere il funzionamento di questo prodotto e conservarlo per eventuali necessità future.

### POSIZIONE TASTI

Fare riferimento all'immagine sul retro della copertina.

1. Manopola accensione / spegnimento e controllo volume.
2. Pulsante RESET.
3. Pulsante SCAN (scansione).
4. Jack auricolari.
5. Indicatore Accensione.
6. Vano batterie (sul retro dell'unità).
7. Clip da cintura (sul retro dell'unità).

### FUNZIONAMENTO RADIO

1. Inserire la spina degli auricolari nel jack apposito (4).
2. Accendere la radio spostando la manopola del Volume (1) in senso antiorario fino a sentire un 'click'. Regolare il volume come si desidera.
3. Premere il pulsante RESET (2). Poi, premere il pulsante SCAN (3). L'unità ricerca automaticamente le stazioni radio all'interno della banda FM da 88MHz a 108MHz.
4. Premere nuovamente il pulsante SCAN (3) fino a raggiungere la stazione desiderata.
5. Per iniziare la scansione nuovamente a 88MHz, premere il pulsante RESET (2).

Italiano

13

### INSERIMENTO BATTERIE

La Radio FM Spider-Man funziona con 2 batterie 1.5V tipo AAA (non in dotazione).

1. Con un cacciavite, aprire il vano batterie collocato sul retro dell'unità (6).
2. Inserire le 2 batterie tipo AAA osservando la polarità indicata sul fondo del vano batterie, come da diagramma a lato.
3. Chiudere il vano batterie e serrare la vite.

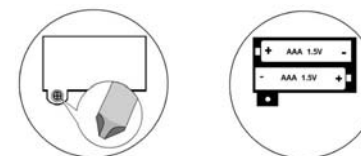

Non usare batterie ricaricabili. Le batterie non ricaricabili non devono essere ricaricate; le batterie ricaricabili devono essere rimosse dal giocattolo prima di essere ricaricate (se rimovibili); non bisogna mischiare tipi diversi di batterie o batterie nuove e usate; devono essere usate solo le batterie consigliate, dello stesso tipo o di tipo equivalente; le batterie devono essere inserite con la polarità corretta; le batterie esaurite devono essere rimosse dal giocattolo; i terminali di alimentazione non devono essere cortocircuitati. Non buttare le batterie nel fuoco. Rimuovere le batterie se non si usa il gioco per molto tempo. **AVVERTENZA:** Se l'unità non funziona correttamente o riceve uno shock elettrostatico, spegnere e riaccendere l'unità. Se questo non funziona togliere le batterie e/o eseguire la procedura di Reset.

Italiano

14



#### MANUTENZIONE

Per pulire l'unità utilizzare soltanto un panno morbido leggermente umido. Non utilizzare detersivi. Non esporre alla luce diretta del sole o ad altra fonte luminosa. Non immergere in acqua. Non smontare o far cadere l'unità. Non piegare l'unità.

#### GARANZIA

Questo prodotto è coperto dalla nostra garanzia di due anni. Per usufruire della garanzia o del servizio post-vendita, rivolgersi al rivenditore muniti della relativa prova d'acquisto. La garanzia copre i difetti del materiale o del montaggio imputabili al costruttore, a esclusione dei danni dovuti all'inosservanza del manuale d'uso o a ogni intervento improprio sul prodotto (smontaggio, esposizione al calore o all'umidità...).

NOTA: conservare il presente libretto d'istruzioni in quanto contiene informazioni importanti. Si raccomanda di conservare la confezione per qualsiasi riferimento futuro. Non adatto a bambini di età inferiore a 36 mesi in quanto contiene piccole parti mobili che potrebbero essere ingoiate. Nel nostro impegno costante volto al miglioramento dei nostri prodotti, è possibile che i colori e i dettagli dei prodotti illustrati sulla confezione differiscano dal prodotto effettivo.

Tel. : +39 02 20 40 49 59

Sito Internet: <http://www.lexibook.com>

- I contenuti di questo manuale sono soggetti a cambiamenti senza obbligo di preavviso.
- È proibita la riproduzione completa o parziale e con ogni mezzo di questo manuale, senza l'espresso consenso scritto del produttore.

#### Avvertenze per la tutela dell'ambiente

Gli apparecchi elettrici vecchi sono materiali pregiati, non rientrano nei normali rifiuti domestici! Preghiamo quindi i gentili clienti di contribuire alla salvaguardia dell'ambiente e delle risorse e di consegnare il presente apparecchio ai centri di raccolta competenti, qualora siano presenti sul territorio.



Italiano

15

#### Spiderman UKW-Radio DR300SP - Bedienungsanleitung

Herzlichen Glückwunsch zum Erwerb des Lexibook Spidermann UKW-Radios. Bitte lesen Sie diese Anleitungen aufmerksam durch, damit Sie mit der Bedienung des Geräts vertraut werden; die Bedienungsanleitung muss für künftige Nachschlagezwecke aufbewahrt werden.

#### ANORDNUNG DER TASTEN

Siehe Abbildung auf der Rückseite des Deckblatts.

1. Netzschalter und Lautstärkeregl.
2. ZURÜCKSETZTASTE.
3. SUCHTASTE.
4. Ohrhörerbuchse.
5. NETZANZEIGE.
6. Batteriefach (Geräterückseite).
7. Gürtelclip (Geräterückseite).

#### RADIOBEDIENUNG

1. Der Ohrhörerstecker wird mit der Ohrhörerbuchse (4) verbunden.
2. Schalte das Radio ein, indem du den Lautstärkeregl (1) gegen Uhrzeigersinn drehst, bist du ein "Klicken" hörst. Stelle die Lautstärke nach Wunsch ein.
3. Drücke die ZURÜCKSETZTASTE (2). DRÜCKE DANN DIE SUCHTASTE (3). Das Gerät sucht automatisch die Radiosender auf der UKW-Frequenz von 88 MHz bis 108 Mhz.
4. Sobald der gewünschte Sender gefunden worden ist, drückst du erneut die SUCHTASTE (3).
5. Für die erneute Suche ab 88 MHz drückst du die ZURÜCKSETZTASTE (2).

Deutsch

16

### EINSETZEN DER BATTERIEN

Das Spiderman-Ukw-Radio arbeitet mit 2 x 1,5-V  AAA-Batterien (nicht im Lieferumfang enthalten).

1. Das Batteriefach an der Geräterückseite (6) wird mit einem Schraubenzieher geöffnet.
2. Beim Einsetzen der 2 Stück AAA-Batterien müssen die Polaritätsmarkierungen am Boden des Fachs, wie nebenstehend abgebildet, beachtet werden.
3. Das Batteriefach wird geschlossen und die Schraube angezogen.

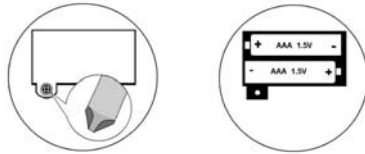

Verwenden Sie keine wiederaufladbaren Batterien. Nicht wiederaufladbare Batterien dürfen nicht aufgeladen werden. Nehmen Sie die Batterien aus dem aus dem Gerät bevor Sie sie aufladen. Die Batterien sollten nur unter Aufsicht Erwachsener aufgeladen werden. Verwenden Sie nicht verschieden Batterietypen zusammen oder neue mit alten Batterien. Das Spiel darf nur mit den genannten Batterietypen betrieben werden. Batterien müssen mit der richtigen Polarität eingesetzt werden. Leere Batterien müssen entfernt werden. Schliessen Sie die Versorgungsanschlüsse nicht kurz. Verwenden Sie nur die angegebenen Batterien. Werfen Sie Batterien nicht ins Feuer. Nehmen Sie die Batterien heraus, wenn das Spielzeug für längere Zeit nicht benutzt wird. **WARNUNG:** Bei einem Gerätefehler bzw. wenn das Gerät elektrostatischer Aufladung ausgesetzt wurde, schalten Sie das Gerät mit dem Netzschalter aus und dann wieder ein. Sollte sich der Fehler auf diese Weise nicht beheben lassen, nehmen Sie die Batterien heraus bzw. setzen Sie das Gerät zurück.

Deutsch

### PFLEGE

Das Gerät darf nur mit einem weichen, angefeuchteten Tuch gereinigt werden. Es dürfen keine Reinigungsmittel verwendet werden. Das Gerät darf weder direkter Sonneneinstrahlung noch anderen Wärmequellen ausgesetzt werden. Das Gerät darf nicht unter Wasser getaucht werden. Das Gerät darf nicht auseinander gebaut werden und es darf nicht herunterfallen. Das Gerät darf nicht verbogen werden.

### GARANTIE

Die Garantiezeit für dieses Gerät beläuft sich auf 2 Jahre. Um die Garantie oder den Kundendienst in Anspruch zu nehmen, setzen Sie sich bitte mit Ihrem Händler oder Lieferanten in Verbindung oder senden Sie das Gerät an die unten angegebene Adresse ein. Fügen Sie Ihren Kaufbeleg bei. Unsere Garantie bezieht sich auf Material- und Verarbeitungsfehler des Herstellers, nicht jedoch auf Verschleiß, Nichteinhaltung der Anleitungen, unautorisierte Arbeiten am Gerät und dessen Bestandteilen (Demontage, Hitze, Dampf usw.). Hinweis: Wir empfehlen, dass Sie die Originalverpackung für spätere Zwecke aufbewahren. Nicht für Kinder unter 36 Monaten geeignet, da es kleine, abnehmbare Einzelteile enthält, die verschluckt werden könnten. Bewahren Sie diese Bedienungsanleitung an einem sicheren Ort auf, da sie wichtige Informationen enthält. Haftungsausschluss Wir verbessern unsere Produkte, deren Farben und Produktdetails ständig, daher kann Ihr Produkt leicht von der Abbildung auf der Verpackung abweichen.

<http://www.lexibook.com>

Deutsch

Umweltschutz  
Elektronische Geräte können aufbereitet werden und dürfen nicht im Haushaltsmüll entsorgt werden. Bitte unterstützen Sie die Wiederaufbereitung und schützen Sie die Umwelt, indem Sie Altgeräte entsprechend der Umweltschutzbestimmungen entsorgen bzw. abgeben.



### Spider-Man FM-Radio DR300SP – Uputstva za upotrebu

Čestitamo vam na kupovini Lexibook Spider-Man FM radija.  
Molimo vas da pažljivo pročitate ova Uputstva kako biste razumeli način na koji radi ovaj proizvod.  
Molimo vas da sačuvate Uputstva za buduću upotrebu.

#### NAZIVI TASTERA

Molimo vas pogledajte sliku na poledini korica.

1. Taster za napajanje ON/OFF i kontrolu jačine zvuka
2. Taster za resetiranje
3. Taster za SCAN
4. Utičnica za slušalice
5. Indikator napajanja ON
6. Odeljak za bateriju (poledina uređaja)
7. Zakačka za kaiš (poledina uređaja)

#### FUNKCIONISANJE RADIJA

1. Ukopčajte slušalice na utičnicu za slušalice.
2. Uključite radio tako da kličete tasterom VOLUME (1) suprotno kazaljka na časovniku sve dok ne čujete zvuk „klik“. Podesite jačinu zvuka ako je potrebno.
3. Pritisnite taster RESET (2). Zatim pritisnite taster SCAN (3). Uređaj će automatski da traži radio stanice u rasponu FM frekvencije počevši od 88MHz do 108MHz.
4. Pritiskajte taster SCAN (3) ponovo sve dok ne nadete traženu stanicu.
5. Da biste ponovo počeli da tražite od 88MHz pritisnite taster RESET (2).

Srpski

19

#### STAVLJANJE BATERIJE

- Spider-Man FM radio radi na dve 1,5 V  baterije tipa AAA (nisu priložene).
1. Pomoću odvijača otvorite poklopac odeljka za bateriju na zadnjoj strani radija.
  2. Stavite dve AAA baterije pazeći pri tom na polove označene na dnu odeljka za baterije, obrnuto prema dijagramu.
  3. Zatvorite odeljak za baterije i pričvrstite odvijačem.

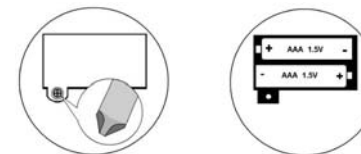

Nemojte da koristite baterije za punjenje. Baterije koje se inače ne pune, nemojte da puniti. Baterije na punjenje izvadite iz igracke pre punjenja. Baterije za punjenje trebate da puniti samo pod nadzorom odraslog lica. Nemojte da mešate različite vrste baterija ili nove i već upotrebene baterije. Za upotrebu se preporučuju samo baterije iste vrste. Baterije trebate da stavite prema ispravnim polovima. Istrošene baterije trebate da izvadite iz igracke. Izbegavajte kratki spoj na klemama. Ne bacajte baterije u vatru. Izvadite bateriju ako ne mislite da upotrebljavate igracku duže vreme.

UPOZORENJE: Akoliko uređaj ne radi ispravno ili prima elektrostatske udare izvadite bateriju i ponovo je stavite. Ako se to pokaže neefektivnim, izvadite baterije i/ili ponovite proceduru resetovanja.

Srpski

20

#### ODRŽAVANJE

Upotrebite isključivo meku, lagano navlaženu krpu da biste očistili uređaj. Nemojte da koristite deterdžent. Ne izlažite uređaj direktnom suncu niti bilo kojem drugom izvoru toplote. Ne uranjajte uređaj u vodu. Nemojte da rastavljate ili bacate uređaj. Nemojte da pokušavate da savijete uređaj.

#### GARANCIJA

NAPOMENA: molimo vas da čuvate ova uputstva; ona sadržavaju važne informacije. Ovaj proizvod ima garanciju od dve godine. Za bilo koji zahtev u okviru garancije ili posle kupovine, molimo vas da se javite vašem prodavaču i pokažete mu valjani dokaz o kupovini. Naša garancija pokriva bilo koju grešku u proizvedenom materijalu ili izradi osim bilo kakvog kvara nastalog zbog nepoštovanja uputstava ili nepažljivog rada na uređaju (kao što je rastavljanje, izlaganje toploti i vlazi i tome slično).

Napomena: Preporučuje se da se kutija čuva za eventualnu buduću upotrebu. Čuvajte ova uputstva na sigurnom mestu jer sadržavaju važne informacije.

Proizvod nije pogodan za decu mlađu od 36 meseci jer sadržava sitne delove koji mogu da se progutaju. S ciljem da unapredimo svoju uslugu, možemo da uvedemo poboljšanja što se tiče boja i detalja na uređaju a koji se razlikuju od slike na kutiji.

Usluge za korisnike:

Za tehničku pomoć nazovite dežurni besplatni telefon: 0808 100 3015

Web: <http://www.lexibook.com>

- Sadržaj ovih uputstava je podložan promenama bez prethodne najave
- Niti jedan dio ovih uputa ne sme da se umnožava u bilo kojem obliku bez izričitog pismenog odobrenja proizvođača.

©2006 LEXIBOOK®

Zaštita okoline:

Neželjeni električni uređaji mogu da se recikliraju i ne smeju da se bacaju sa svakodnevnim otpadom iz domaćinstva! Molimo vas da aktivno podupirete čuvanje prirodnih izvora i pomognete zaštititi okoline tako što ćete uređaj da odnesete u centar za sakupljanje (ako postoji).



Srpski

MARVEL, Spider-Man: TM & ©2007 Marvel Characters, Inc.  
All rights reserved. [www.marvel.com](http://www.marvel.com).

DR300SPHRIM0367