

# LEXIBOOK®

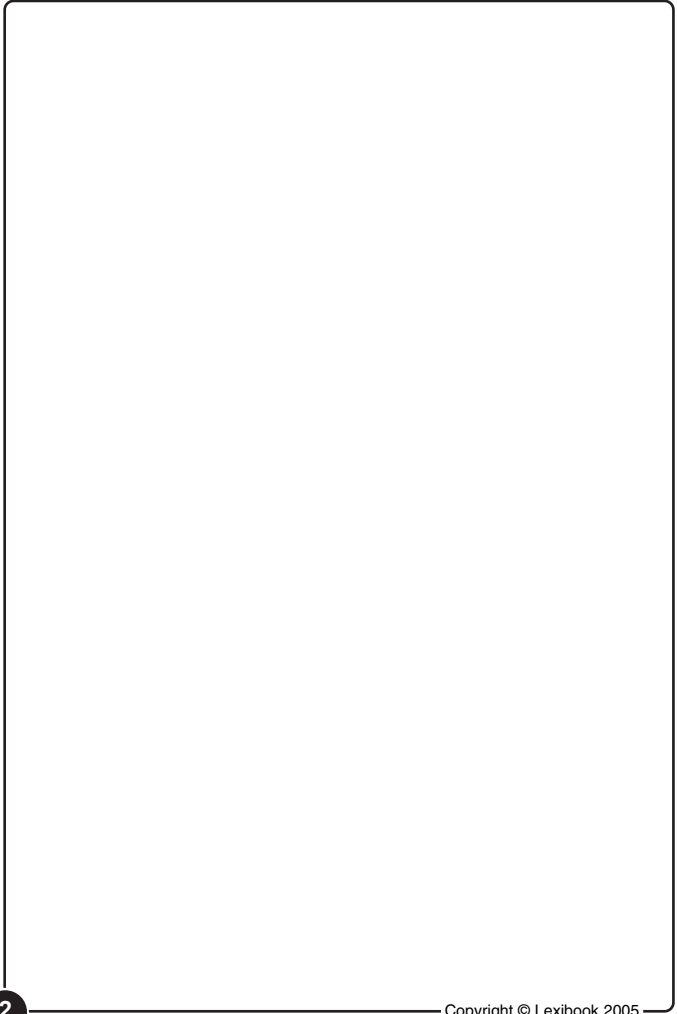

Combiné Filaire avec écran LCD et Répondeur

**Manuel d'utilisation  
CP300FR**



## Table des matières

<b>Présentation de l'appareil</b> .....	4	Message suivant .....	25
<b>Informations sur l'écran d'affichage</b> .....	5	Stop .....	25
<b>Consignes avant utilisation</b> .....	6	Contrôle du volume .....	25
Sécurité concernant l'électricité .....	6	Mémoire pleine .....	26
Connexions et conditions d'utilisation .....	6	Effacer le message en écoute .....	26
<b>Installation</b> .....	7	Effacer tous les messages .....	26
<b>Instructions de montage mural</b> .....	9	Retour à l'annonce par défaut .....	26
<b>Installation du téléphone</b> .....	11	<b>Opérations à distance</b> .....	27
<b>Configuration</b> .....	13	Consulter vos messages à distance .....	27
Contraste .....	13	Notes .....	27
Semaine .....	13	Fonctions des touches en opération à distance .....	28
Heure .....	14	Activation à distance .....	29
Date .....	14	<b>Guide de dépannage</b> .....	30
Sonneries .....	15	<b>Spécifications</b> .....	32
Code Secret .....	15	<b>Nettoyage et Entretien</b> .....	33
<b>Volume sonneries</b> .....	16	<b>Garantie</b> .....	33
<b>Composer et Recevoir des Appels</b> .....	16	<b>Déclaration de conformité</b> .....	34
Passer un appel .....	16	<b>Conditions de validité de la garantie</b> .....	35
Recevoir un appel .....	16		
Réglage du volume du Haut-parleur .....	16		
Mettre fin à un appel .....	16		
Passer du combiné au Haut-parleur .....	16		
Rappel du dernier numéro .....	17		
Désactiver le micro du combiné / de l'appareil ...	17		
<b>Répertoire téléphonique</b> .....	18		
Enregistrer un contact .....	18		
Composer un appel à partir du Répertoire .....	19		
Modifier un numéro et / ou un nom du Répertoire .....	19		
Supprimer un contact du Répertoire .....	19		
Supprimer tous les contacts du Répertoire .....	20		
<b>Présentation du numéro</b> .....	20		
Lire les numéros d'appels manqués .....	20		
Rappeler un appelant .....	21		
Mémoriser un numéro dans le Répertoire .....	21		
Effacer des numéros appelants .....	21		
Effacer tous les numéros appelants .....	21		
<b>Répondeur</b> .....	22		
Ecouter l'annonce sélectionnée .....	22		
Enregistrer Annonce 1 .....	22		
Enregistrer Annonce 2 .....	23		
<b>Utiliser le Répondeur</b> .....	23		
Activer / Désactiver le Répondeur .....	23		
Choisir l'annonce du répondeur .....	23		
Enregistrer un mémo .....	23		
Ecouter vos messages .....	24		
Lecture / Pause .....	24		
Retour / Message précédent .....	25		

## Présentation de l'appareil

### Touche Répertoire

Appuyez pour accéder, rechercher, modifier et sauvegarder vos contacts

### Touche Edit

Appuyez pour mémoriser vos numéros d'appels dans le Répertoire.

### Touche Entrée

Appuyez pour confirmer les données (date, heure, etc.)

### Touches Vol + / Vol -

Pour régler le volume du haut-parleur ou lors de l'écoute d'un message.

### Touche Secret

Appuyez pour désactiver le micro du combiné durant un appel pour que le correspondant ne vous entende pas.

### Touche du Haut-parleur

Appuyez pour composer, répondre ou terminer un appel en utilisant le haut-parleur. Appuyez en communication pour activer le haut-parleur.

### Touche Bis / P

Pour rappeler le dernier numéro composé.

### Touche "R"

Permet d'utiliser des services\* de votre opérateur. Par exemple le "double appel" de France Telecom : "R" fait passer d'un interlocuteur à un autre..  
\* (sous réserve d'abonnement)

### Touche Annonce / ◀(Précédent)

Appuyez et maintenez durant 2 secondes pour enregistrer votre annonce répondeur. Durant l'écoute, appuyez pour retourner au message précédent.

### Touche Menu

Appuyez pour configurer la date l'heure, le contraste, le code de sécurité et le nombre de sonneries.

### Touche de Marche / Arrêt du répondeur

Appuyez et maintenez durant 2 secondes pour activer / désactiver le répondeur. Appuyez pour sélectionner votre annonce 1 / annonce 2. Appuyez pour suspendre l'écoute.

### Touche Memo / ▶ (Sulvant)

Appuyez et maintenez 2 secondes pour enregistrer un mémo. Durant l'écoute d'un message, appuyez pour passer au message suivant.

### Touche Lecture / Pause

Appuyez pour écouter vos messages / mémos. En lecture, appuyez pour suspendre l'écoute.

### Touche de suppression: EFFACER

Appuyez pour supprimer des messages, mémos, numéros ou entrée(s) du répertoire. Maintenez appuyé quelques instants pour supprimer l'ensemble des messages.

### Touches de fonctions

Appuyez pour naviguer dans le répertoire, sélectionner les fonctions et pour ajuster et confirmer l'heure.

Indicateur lumineux de Nouveau(x) Message(s)

Indicateur lumineux de Nouvel Appel

### Indicateur lumineux de Haut-Parleur



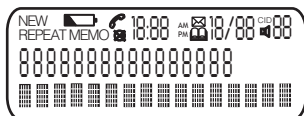

Apparaît lorsque le haut-parleur est activé.

Volume de sonnerie

## Informations sur l'écran d'affichage



La ligne du haut indique la date et l'heure. En communication, la seconde ligne affiche le temps de communication et la troisième affiche le numéro composé.

<b>MEMO</b>	Mémo(s) enregistré(s)	Apparaît lorsque vous avez un mémo enregistré (nouveau ou non).
<b>NEW</b>	Nouveau(x) appel(s)	Apparaît lorsque vous avez un nouveau message ou appel.
<b>REPEAT</b>	Repeat	Apparaît lorsque vous écoutez un message une seconde fois.
	Répertoire/ Enregistrement	Apparaît lorsque vous enregistrez, consultez ou passez un appel à un contact.
	Haut-parleur	Apparaît lorsque le haut-parleur est activé.
	Combiné décroché	Apparaît lorsque le combiné est décroché.
	Secret	Apparaît lorsque la fonction secret est activée.
	Piles faibles/ pas de piles	Apparaît lorsque vous n'avez pas inséré de piles, ou que les piles sont faibles et doivent être remplacées.
<b>CID</b>	Présentation du numéro	Le chiffre sur la droite indique le nombre d'enregistrements.

## Consignes avant utilisation

Le CP300FR peut être accroché au mur (en utilisant le schéma fourni) ou placé sur une surface plate, où :

- Le cordon de la ligne téléphonique est relié à la prise murale du téléphone ou à la prise d'extension téléphonique.
- Il n'est pas proche d'un **évier, d'une baignoire** ou d'une **douche**, ou dans tout autre lieu où il pourrait être mouillé.
- Branchez l'adaptateur secteur dans une prise de courant 220V.

### Sécurité concernant l'électricité

- **NE LAISSEZ PAS** le CP300FR en contact avec de l'eau. Les équipements électriques peuvent causer des blessures graves s'ils sont utilisés alors que vous êtes mouillé(e) ou que vous êtes dans l'eau.
- Si le CP300FR venait à tomber dans l'eau, **NE L'ENLEVEZ PAS** de l'eau avant d'avoir déconnecté la ligne téléphonique de la prise ; puis enlevez-le de l'eau en tirant sur le câble déconnecté.

### Connexions et conditions d'utilisation

Vous pouvez connecter votre CP300FR à une ligne non partagée (LNP) – une ligne connectée à un central téléphonique local, disposant de son propre numéro de téléphone ; à une prise rallonge connectée à une ligne non partagée ou à une extension sur un PBX compatible agréé. Ne connectez pas le CP300FR comme extension d'un téléphone public.

Chaque élément d'équipement téléphonique (téléphones, télécopieurs, etc.) possède une équivalence de numéro de sonnerie (NES).

#### **Veillez lire ces consignes avant l'installation**

Le nombre équivalent de sonneries (NES) de tous les instruments (téléphones, télécopieurs, etc.) connectés à une ligne **ne doit pas, au total, excéder 4** – sinon, un ou plusieurs d'entre eux risquent de ne pas sonner et/ou de ne pas répondre correctement aux appels. Le CP300FR a un NES de 1 et la plupart des autres téléphones ont un NES de 1 sauf indications contraires.

## Installation

### Surface Plane

Assemblage des pieds de support pour surface plane:

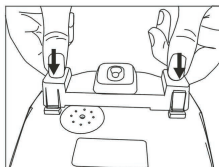
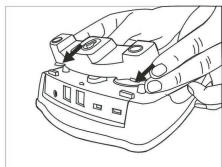

Placez les pattes du support au dos de l'appareil et appuyez fermement pour clipser les pieds du support.

Pour retirer le support, pincez les pattes flexibles, poussez vers l'arrière de l'appareil (1), puis faire glisser vers le haut (2), comme ci-dessous.

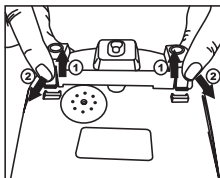
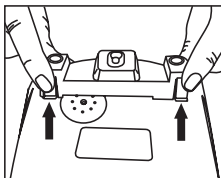

### Montage mural

Assemblage des attaches pour montage mural:

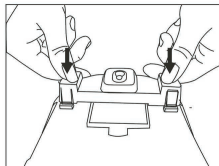
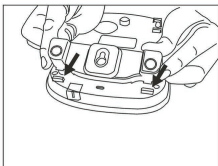

Placez les pattes du support au dos de l'appareil (à l'arrière du compartiment des piles). Appuyez fermement pour clipser les pieds du support.

Pour retirer le support, pincez les pattes flexibles, poussez vers l'arrière de l'appareil (1), puis faire glisser vers le haut (2), comme ci-dessous.

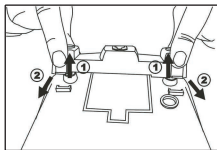
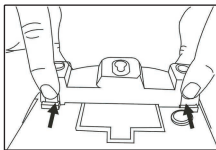



## Instructions de montage mural

Veillez lire attentivement les instructions sur ce schéma avant de commencer à accrocher votre téléphone sur le mur. Si vous préférez, vous pouvez placer votre téléphone sur une surface plate.

**ATTENTION !** Vérifiez qu'il n'y ait aucun fil électrique caché dans le mur.

1. Utilisez ce patron pour le montage mural, en marquant les points de fixation sur le mur. Les marques doivent être à 137 mm de distance l'une de l'autre.
2. En utilisant les vis fournies avec le téléphone, vissez les vis aux deux endroits marqués, en laissant approximativement 7 mm (1/4 pouce) entre le mur et la tête de vis.
3. Placez le cordon de la ligne téléphonique dans les rainures du support.
4. Accrochez le support au mur en insérant les vis dans les trous situés sous le support. Vous devrez peut être décrocher le téléphone du mur et resserrer les vis pour que le support soit solidement accroché et qu'il ne remue pas.
5. Posez le combiné sur le support en utilisant le crochet de maintien du support et le repli de maintien situé sous l'écouteur du combiné.

### Mise en place du crochet sur le support

Ce crochet est conçu pour garder le combiné en position lorsque le téléphone est vertical, accroché au mur. Le crochet situé sur la partie supérieure du support permet d'accrocher le combiné si vous avez besoin de laisser le téléphone de manière temporaire durant un appel.

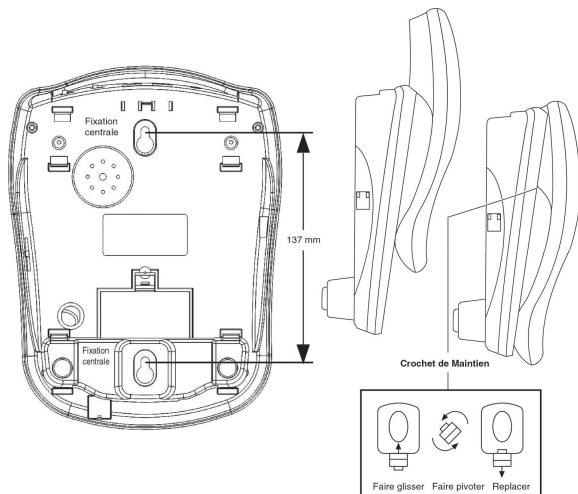

## Instructions de montage mural (suite)

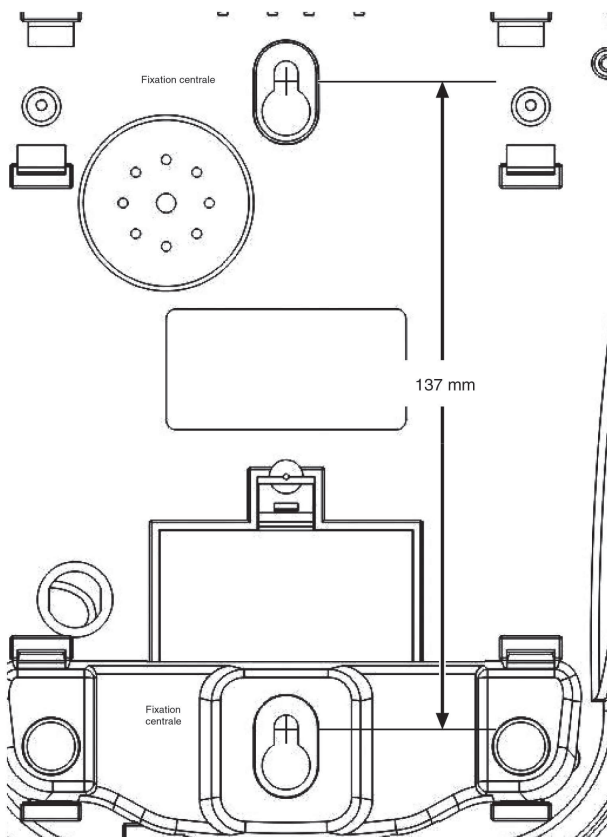

## Installation du téléphone

### 1. Connectez le cordon du combiné sur la base de l'appareil.

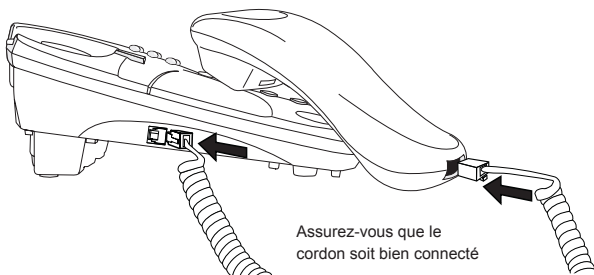

Assurez-vous que le cordon soit bien connecté

### 2. Mise en place des piles (en option).

Grâce aux piles adaptées, vos enregistrements, contacts, messages et mémos seront conservés en cas de coupure de courant. En revanche, en l'absence de courant, l'appareil ne pourra pas recevoir d'appels et le haut-parleur ne fonctionnera pas.

Piles: 4 x 1.5 V (AAA - LR03) (non fournies).

**Assurez vous que l'appareil soit déconnecté de toute source d'énergie: adaptateur secteur, etc. Otez la pellicule plastique et ouvrez le compartiment à piles situé à l'arrière de l'appareil, à l'aide d'un tournevis.**

**Insérez les quatre piles en respectant les polarités.**

**Remplacez le couvercle du compartiment et vissez.**

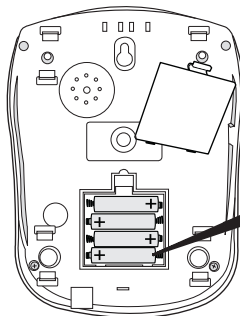

Commencez par introduire les piles par le bas.

### **3. Connectez le cordon de la ligne téléphonique et l'adaptateur secteur à l'arrière du CP300FR.**

Utilisez l'adaptateur secteur fourni avec votre CP300FR. Toute utilisation d'un autre adaptateur entraînerait des disfonctionnements de l'appareil.

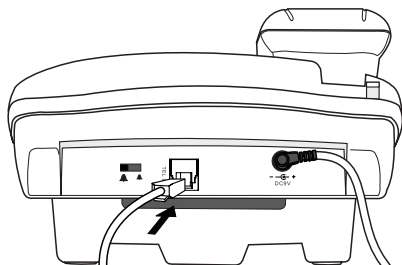

### **4. Insérez la prise de la ligne téléphonique dans la prise murale.**

Utilisez le cordon de la ligne téléphonique fourni avec votre CP300FR - n'utilisez aucun autre cordon de ligne téléphonique.

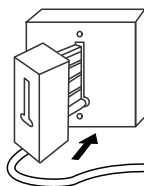

Insérez la prise de la ligne téléphonique dans la prise murale comme illustré.

### **5. Branchez l'adaptateur secteur dans une prise de courant 220V.**

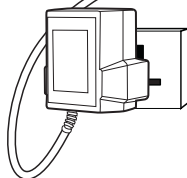

### **6. Débranchez le combiné et vérifiez la tonalité**



## Configuration

Avant toute utilisation de votre CP300FR, il est important de configurer les paramètres nécessaires pour une optimisation de son utilisation. Grâce au bouton **MENU** vous accédez aux options suivantes





- Contraste ECRAN
- SEMAINE
- HEURE
- DATE
- Nombre de sonneries avant répondeur
- Code secret

**!** Note: L'écran se mettra automatiquement en veille au bout de 30 secondes d'inutilisation.

### Contraste ECRAN

- |   |   |  |
|---|---|--|
| 1 | MENU<br>   | En mode veille:<br>Appuyez sur la touche <b>MENU</b> . L'écran affiche <b>CONTRASTE ECRAN</b> .                      |
| 2 | ENTREE<br> | Appuyez sur la touche <b>ENTREE</b> . L'écran affiche: <b>LCD 3</b> .  |
| 3 | CDS<br>    | Appuyez sur les touches $\Delta$ ou $\nabla$ afin de sélectionner le contraste désiré (1-5).                         |
| 4 | ENTREE<br> | Appuyez sur la touche <b>ENTREE</b> pour confirmer l'enregistrement et passer à la Semaine ou patientez 30 secondes. |

### SEMAINE

- |   |   |  |
|---|---|--|
| 1 | MENU<br>     | Appuyez sur la touche <b>MENU</b> .  |
| 2 | CDS<br>      | Appuyez sur les touches $\Delta$ ou $\nabla$ jusqu'à ce que l'écran affiche: <b>SEMAINE</b> .                          |
| 3 | ENTREE<br> | Appuyez sur la touche <b>ENTREE</b> . L'écran affiche: <b>DIMANCHE</b> . L'appareil annonce chaque jour de la semaine. |
| 4 | CDS<br>    | Appuyez sur les touches $\Delta$ ou $\nabla$ afin de sélectionner le jour de la semaine.                               |
| 5 | ENTREE<br> | Appuyez sur la touche <b>ENTREE</b> pour confirmer l'enregistrement et passer à l'HEURE ou patientez 30 secondes.      |

## HEURE

- 1 MENU Appuyez sur la touche **MENU**.
- 2 CDS Appuyez sur les touches  $\Delta$  ou  $\nabla$  jusqu'à ce que l'écran affiche: **HEURE**.
- 3 ENTREE Appuyez sur la touche **ENTREE**. Le chiffre des heures clignote.
- 4 CDS Appuyez sur les touches  $\Delta$  ou  $\nabla$  pour régler les heures. L'appareil annonce les heures et indique le matin ou l'après-midi.
- 5 ENTREE Appuyez sur la touche **ENTREE** pour confirmer l'enregistrement. Le curseur clignote sur les minutes.
- 6 CDS Appuyez sur les touches  $\Delta$  ou  $\nabla$  pour régler les minutes.
- 7 ENTREE Appuyez sur la touche **ENTREE** pour confirmer l'enregistrement ou patientez 30 secondes. L'appareil annonce la date et l'heure.

**Note:** Appuyez sur la touche **EDIT** avant la confirmation des minutes pour retourner à l'écran précédent et redéfinir l'heure.

## DATE

- 1 ENTREE Une fois l'heure enregistrée, l'écran affiche: DATE, appuyez sur la touche **ENTREE**. Le curseur clignote.
- 2 CDS Appuyez sur les touches  $\Delta$  ou  $\nabla$  pour régler la date.
- 3 ENTREE Appuyez sur la touche **ENTREE** pour confirmer l'enregistrement. Le curseur clignote sur les mois.
- 4 CDS Appuyez sur les touches  $\Delta$  ou  $\nabla$  pour régler le mois.
- 5 ENTREE Appuyez sur la touche **ENTREE** pour confirmer l'enregistrement ou patientez 30 secondes.

**Note:** Appuyez sur la touche **EDIT** avant la confirmation du mois pour retourner à l'écran précédent et redéfinir la date.

## SONNERIES

1 MENU



Vous pouvez définir le nombre de sonneries avant le déclenchement du répondeur:

Appuyez sur la touche **MENU**.

2



Appuyez sur les touches  $\Delta$  ou  $\nabla$  jusqu'à ce que l'écran affiche: **REG. NBR SONNERIES**.

3 ENTREE



Appuyez sur la touche **ENTREE**.

L'écran affiche 6 sonneries par défaut. Vous pouvez programmer de 2 à 9 sonneries ou choisir l'option Economiseur d'appel si vous voulez appeler votre répondeur pour écouter vos messages lorsque vous êtes absent.

4



Appuyez sur les touches  $\Delta$  ou  $\nabla$  jusqu'à obtenir l'option désirée.

5 ENTREE



Appuyez sur la touche **ENTREE** pour confirmer l'enregistrement.

## CODE SECRET

Si vous souhaitez consulter vos messages à distance, un code secret à trois chiffres vous sera demandé pour accéder à vos messages. Le code secret par défaut est le 321. Vous pouvez configurer votre propre code secret à trois chiffres.

### Programmation du code secret:

1 MENU



Appuyez sur la touche **MENU**.

2



Appuyez sur les touches  $\Delta$  ou  $\nabla$  jusqu'à ce que l'écran affiche **REG. CODE** puis appuyez sur **ENTREE**.

3



Composez le premier de vos trois chiffres.

4



Appuyez sur les touches  $\Delta$  ou  $\nabla$  pour placer le curseur en seconde position.

5



Composez le second chiffre.

6



Appuyez sur les touches  $\Delta$  ou  $\nabla$  pour placer le curseur en troisième position.

7



Composez le troisième et dernier chiffre.

8 ENTREE



Appuyez sur la touche **ENTREE** pour confirmer l'enregistrement du code secret.

## Volume Sonnerie

Utilisez le commutateur à l'arrière de l'appareil pour définir le volume de sonnerie. 

## Composer et Recevoir des Appels

Lorsque vous passez ou recevez un appel, l'écran affiche la durée de communication.

### Passer un appel

1



Débranchez le combiné ou appuyez sur la touche du **HAUT-PARLEUR** et attendez la tonalité.

2



Composez le numéro de téléphone.

### Recevoir un appel



Lorsque le téléphone sonne:

Débranchez le combiné ou appuyez sur la touche du **HAUT-PARLEUR**.

### Réglage du volume du Haut-Parleur:



En communication:

Appuyez sur les touches **Vol+** et **Vol-** pour obtenir le volume désiré.

### Mettre fin à un appel



Raccrochez le combiné ou appuyez sur la touche du **HAUT-PARLEUR**.

Vérifiez que l'indicateur lumineux est éteint.

### Passer du combiné au Haut-Parleur



En communication, vous utilisez le combiné et souhaitez utiliser le Haut-Parleur:

Appuyez sur la touche **HAUT-PARLEUR** et raccrochez le combiné.

En communication, vous utilisez le Haut-Parleur et souhaitez utiliser le combiné: Débranchez le combiné.

**Note: Même avec les piles, vous ne pourrez utiliser le Haut-Parleur que si l'appareil est sur secteur.**



### Rappel du dernier numéro



Rappeler le dernier numéro composé:

Débranchez le combiné ou appuyez sur la touche **HAUT-PARLEUR**.



Appuyez sur la touche **BIS / P**

Vous pouvez directement utiliser le Haut-Parleur pour passer un appel puis décrocher le combiné à tout moment.

### Désactiver le micro du combiné / de l'appareil



Si vous souhaitez mettre un appel en attente et faire que la personne ne vous entende pas:

Appuyez sur la touche **SECRET**.

Lorsque le micro est désactivé,  s'affiche à l'écran.









Pour retourner à la communication: Appuyez de nouveau sur la touche **SECRET**.

## Répertoire Téléphonique

Chaque numéro enregistré peut contenir 24 chiffres.

### Enregistrer un numéro

- 1
  - 2 **REPertoire**  
  

  - 3
  - 4 **ENTREE**  

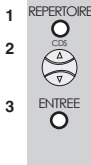
  - 5 **ENTREE**  

  - 6 
- Assurez vous que le combiné soit mis en place (pas d'appel en cours).
- Appuyez sur la touche **REPertoire** et maintenez durant 2 secondes jusqu'à ce que le curseur clignote et l'écran affiche: **NUMERO ?**.
- Entrez le numéro.  
(maximum 24 chiffres).
- Si vous composez un numéro par erreur, utilisez les touches  $\Delta$  et  $\nabla$  puis appuyez sur la touche **EFFACER** pour le supprimer.
- Appuyez sur la touche **ENTREE** pour confirmer le numéro. L'écran affiche: **NOM ?**
- Entrez le nom du contact grâce au clavier alphanumérique suivant la place de la lettre sur la touche.  
Exemple: pour le "H", appuyez 2 fois sur la touche "4".
- Si vous entrez une lettre par erreur, vous pouvez la modifier de la même façon qu'un chiffre (cf § 3).
- Appuyez sur la touche **ENTREE** pour confirmer l'enregistrement.
- Appuyez sur la touche  à tout moment pour retourner à l'écran de veille. L'entrée en cours ne sera pas enregistrée.

### Composer un appel à partir du Répertoire



Appuyez sur la touche **REPertoire**.

Appuyez sur les touches **Δ** et **∇** pour sélectionner le contact et le numéro désiré.

Appuyez sur la touche **ENTREE** pour composer le numéro.

L'écran affiche la durée de l'appel.

### Modifier un numéro et/ou un nom du Répertoire



Appuyez sur la touche **REPertoire**.

Appuyez sur les touches **Δ** et **∇** pour sélectionner le contact à modifier.

Appuyez sur la touche **EDIT**.

Appuyez sur la touche **EFFACER** pour supprimer les chiffres désirés et entrez les nouveaux.

Vous pouvez utiliser les touches **Δ** et **∇** pour sélectionner le chiffre à modifier.

Appuyez sur la touche **ENTREE** pour confirmer l'enregistrement.

L'écran affiche le nom du contact. Suivez la même démarche pour modifier le nom du contact.

Appuyez sur la touche **Power** à tout moment pour retourner à l'écran de veille.

### Supprimer un contact du Répertoire

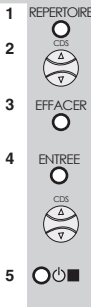

Appuyez sur la touche **REPertoire**.

Appuyez sur les touches **Δ** et **∇** pour sélectionner le contact à supprimer.

Appuyez sur la touche **EFFACER**.  
L'écran affiche **EFFACER?**

Appuyez sur la touche **ENTREE**. L'écran affiche: **EFFACE**.

OU appuyez sur les touches **Δ** et **∇** si vous souhaitez abandonner l'opération.

Appuyez sur la touche **Power** à tout moment pour retourner à l'écran de veille.

### Supprimer tous les contacts du Répertoire

1 **REPertoire**



Appuyez sur la touche **REPertoire**.

2 **EFFACER**



Appuyez sur la touche **EFFACER** et maintenez durant 2 secondes.

L'écran affiche: **EFFACER TOUT?**

3 **ENTREE**



Appuyez sur la touche **ENTREE** pour supprimer tous les contacts.



OU appuyez sur les touches  $\Delta$  et  $\nabla$  si vous souhaitez abandonner l'opération.

L'écran retourne automatiquement à l'écran de veille.

## Présentation du numéro

Si vous êtes abonné à ce service auprès de votre opérateur, vous pouvez voir les numéros de téléphone de vos correspondants sur l'écran de l'appareil avant de répondre.

Pour chaque appel entrant, l'écran affiche:

- Le **numéro d'appel** et la **date** et l'**heure** de l'appel.
- Le **nom** du contact s'il a été enregistré dans le répertoire avec ce numéro.

Si le numéro d'appel n'est pas référencé (auprès de l'opérateur), l'écran affiche: **INDISPONIBLE**

Si le numéro d'appel a été volontairement caché ou masqué, l'écran affiche: **CACHE**. Lorsqu'un nouvel appel entrant est enregistré, l'indicateur lumineux de **NOUV APPEL** clignote et l'écran indique le nombre d'appel(s) entrant. Cette lumière clignotera même si vous répondez à l'appel, elle indique en fait que certains appels reçus ne figurent pas dans votre répertoire et vous invite donc à les consulter et à les enregistrer dans celui-ci (cf. ci-dessous).

### Lire les numéros d'appels



En mode veille, appuyez sur les touches  $\Delta$  et  $\nabla$ .

L'écran affiche l'appelant le plus récent dans la liste d'affichage des correspondants.

Dans le cas où aucun appel n'a été enregistré, l'écran affiche: **AUCUN APPEL**.

Une fois que tous les enregistrements ont été consultés l'icône **NOUV**. disparaît de l'écran.

### Rappeler un appelant

1 ENTREE  
○

Appuyez sur la touche **ENTREE** lorsque l'écran affiche le correspondant désiré.

### Mémoriser un numéro dans le Répertoire

1 EDIT  
○

Lorsque l'écran affiche le numéro désiré:

Appuyez sur la touche **EDIT**.  
L'écran affiche: **COPIE NUMERO ?**

2 ENTREE  
○

Appuyez sur la touche **ENTREE** pour enregistrer le numéro.

L'écran retourne automatiquement à l'écran de veille.

### Effacer des numéros appelants

1 EFFACER  
○

Lorsque l'écran affiche le numéro désiré:

Appuyez sur la touche **EFFACER**.  
L'écran affiche: **EFFACER?**

2 ENTREE  
○

Appuyez sur la touche **ENTREE**.

3 ○ ○ ■

Appuyez sur la touche ○ ○ ■ pour retourner à l'écran d'accueil.

### Effacer tous les numéros appelants

1 EFFACER  
○

Lorsque l'écran affiche les numéros appelants, appuyez sur la touche **EFFACER** et maintenez durant 2 secondes.

L'écran affiche: **EFFACER TOUT?**

2 ENTREE  
○

Appuyez sur la touche **ENTREE**.

○ ○ ■

OU appuyez sur la touche ○ ○ ■ pour annuler l'opération.

L'écran retourne automatiquement à l'écran de veille.

## Répondeur

Votre CP300FR est configuré avec deux annonces pré-enregistrées que vous pouvez personnaliser.

- **MESS 1** - cette annonce invite le correspondant à laisser un message. L'annonce par défaut est: "Bonjour, nous ne pouvons pas répondre à votre appel pour l'instant, merci de laisser votre message après le bip".
- **MESS 2** - cette annonce indique que la messagerie est indisponible et invite le correspondant à rappeler plus tard. L'annonce par défaut est: "Bonjour, nous ne pouvons pas répondre à votre appel pour l'instant et la messagerie est indisponible, merci de rappeler un peu plus tard".

Vous pouvez enregistrer de 3 secondes à 2 minutes votre annonce. Si votre annonce est inférieure à 3 secondes, elle ne sera pas sauvegardée.

### Ecouter l'annonce sélectionnée

1 ANNONCE  
"○"

Assurez-vous que l'appareil est sous tension. Appuyez sur la touche **ANNONCE**. L'écran affiche: **LECTURE ANNONCE**.

### Enregistrer annonce 1

1 ○▶■

Appuyez sur la touche ○▶■ et maintenez pour activer / désactiver le répondeur. L'appareil annonce: "Répondeur activé. Annonce une"

L'indicateur lumineux de message(s) doit s'allumer.

2 ANNONCE  
"○"

Appuyez sur la touche ANNONCE et maintenez durant 2 secondes jusqu'à entendre un "bip", l'indicateur lumineux de message(s) clignote.

3 







Enregistrez votre annonce en parlant clairement à environ 15 cm du micro de l'appareil.

4 ANNONCE  
"○"

Une fois l'enregistrement terminé, appuyez sur la touche ○▶■ pour mettre fin à l'enregistrement.

L'appareil procède à la re-lecture de l'annonce. Pour changer l'annonce, reproduire la démarche ci-dessus.

## Enregistrer Annonce 2

- 1  Appuyez sur la touche  jusqu'à ce que l'appareil annonce: "Répondeur éteint".
- 2  Appuyez sur la touche **ANNONCE** et maintenez durant 2 secondes jusqu'à entendre un "bip", l'indicateur lumineux de message(s) clignote.
- 3  Enregistrez votre annonce en parlant clairement à environ 15 cm du micro de l'appareil.
- 4  Une fois l'enregistrement terminé, appuyez sur la touche  pour mettre fin à l'enregistrement.

L'appareil procède à la re-lecture de l'annonce. Pour changer l'annonce, reproduire la démarche ci-dessus.

## Utiliser le répondeur

### Activer / Désactiver le Répondeur



Appuyez sur la touche  et maintenez durant 2 secondes pour activer / désactiver le répondeur.

L'indicateur lumineux de message(s) est allumé lorsque le répondeur est activé.

### Choisir l'annonce du Répondeur



Appuyez brièvement sur la touche  pour choisir l'annonce 1 ou 2.

L'appareil n'enregistrera aucun message si l'annonce 2 est activée (annonce de rappel ultérieur). Sélectionnez l'annonce 1 si vous souhaitez que vos correspondants puissent vous laisser des messages.



### Enregistrer un Mémo

- 1 

Vous pouvez enregistrer un mémo (entre 3 secondes et 3 minutes) directement sur l'appareil. Ce mémo sera inclus à l'ensemble des messages reçus.

Appuyez et maintenez la touche **MEMO** jusqu'à entendre un "bip".

L'écran affiche **ENREG. MEMO** et le temps écoulé.

- 2  Enregistrez votre mémo en parlant clairement.
- 3  Une fois l'enregistrement terminé, appuyez sur la touche  pour mettre fin à l'enregistrement.
- Si votre mémo est inférieur à 3 secondes, l'enregistrement ne sera pas pris en compte.

### Ecouter vos messages

Si vous avez de nouveaux messages, l'écran affiche: **MSG XX**; et l'indicateur lumineux de message(s) clignote.

Les messages ou mémos sauvegardés sont indiqués à l'écran par le voyant: **MEMO**

#### Lecture / Pause

**LECTURE / P**  Appuyez sur la touche **LECTURE/P** pour écouter vos nouveaux messages/mémos.

L'appareil annonce le nombre de messages sur le répondeur, puis le nombre de nouveau(x) message(s). L'appareil procède ensuite à l'écoute, des nouveau(x) message(s) en précisant l'heure.

Pendant l'écoute, l'écran affiche **LECTURE** et **NOUV MESSAGE**; pour les nouveau(x) message(s), et **MEMO**.

**LECTURE / P**  Pour stopper et reprendre l'écoute, appuyez sur la touche **LECTURE / P**.

**LECTURE / P**  En pause, l'indicateur lumineux de message(s) est allumé.

Si vous n'appuyez pas sur la touche **LECTURE/P**, l'écoute repart automatiquement au bout de 30 secondes.

**LECTURE / P**  Après l'écoute de vos nouveau(x) message(s), appuyez sur la touche **LECTURE/P** pour écouter vos messages sauvegardés.



### Retour / Message précédent

ANNONCE



Durant l'écoute d'un message, appuyez une fois sur la touche ◀ pour revenir au début du message en cours.

ANNONCE



Pour retourner au message précédent, appuyez sur la touche ◀ deux fois.

### Message Suivant

MEMO



Pour passer au message suivant durant l'écoute appuyez sur la touche ▶ durant 1 seconde.

### Stop



Pour stopper l'écoute d'un message, appuyez sur la touche ◻.

### Contrôle du volume

Utilisez les touches **Vol+** et **Vol-** pour ajuster le volume du Haut-parleur durant l'écoute.



Si vous entendez le répondeur se déclencher, vous pouvez intercepter l'appel en cours:

Décrochez le combiné et réceptionnez l'appel. Appuyez sur la touche ◀ de l'appareil et réceptionnez l'appel.

Décrochez le combiné au cours de la communication.

Lorsque l'appel est intercepté, le Répondeur se désactive automatiquement.





Lorsque l'appel est intercepté 3 secondes après que le Répondeur se soit enclenché, appuyez sur la touche ◻ pour le stopper.



### Mémoire pleine

Le répondeur peut garder en mémoire 14 minutes de messages. Lorsque la mémoire est pleine, l'appareil annonce "Mémoire Pleine" et se configure automatiquement sur l'annonce 2. Il sera impossible de laisser des messages sur votre répondeur à moins de supprimer des messages.

### Effacer le message en écoute







- 1 **EFFACER**  Lors de l'écoute d'un message: Appuyez sur la touche **EFFACER**. L'écran affiche: **EFFACER?**.
- 2 **ENTREE**  Appuyez sur la touche **ENTREE** pour supprimer.

### Effacer tous les messages

- 1 **EFFACER**  Après l'écoute de tous vos messages, appuyez sur la touche **EFFACER** et maintenez durant 2 secondes. L'écran affiche: **EFFACER TOUT?**.
- 2 **ENTREE**  Appuyez sur la touche **ENTREE** pour supprimer. L'appareil annonce: "Tous les messages sont effacés". L'écran retourne automatiquement à l'écran de veille.

L'appareil ne supprimera que les messages déjà "écoutés" mais pas les nouveau(x) message(s).

### Retour à l'annonce par défaut

- Si vous souhaitez supprimer votre annonce et ré-activer l'annonce par défaut, vous pouvez procéder de la manière suivante:
- Assurez-vous que l'appareil est sous tension.
- 1   Si nécessaire, appuyez sur la touche   pour sélectionner l'annonce désirée.
- ANNONCE**  Appuyez sur la touche  pour écouter l'annonce.
- EFFACER**  Durant l'écoute, appuyez sur la touche **EFFACER**.



L'appareil procède à l'écoute de l'annonce par défaut.

## Opérations à distance



Pour consulter vos messages à distance, vous devez déterminer un code secret afin de sécuriser votre accès.

Pour consulter votre code secret:

### Code secret

- |   |  |   |
|---|--|---|
| 1 | <br> | Appuyez sur la touche <b>MENU</b> puis sur $\Delta$ ou $\nabla$ jusqu'à ce que l'écran affiche:<br><b>REGLER CODE.</b>                                  |
| 2 |   | Appuyez sur la touche <b>ENTREE</b> pour afficher votre code. Appuyez une nouvelle fois sur la touche <b>ENTREE</b> pour retourner à l'écran de veille. |

### Consulter vos messages à distance

- |   |   |   |
|---|---|---|
| 1 |  | Composez le numéro de votre domicile<br><br>Lorsque le répondeur s'enclenche, appuyez sur la touche <b>*</b><br><br>Composez votre code secret.<br><br>Le code secret par défaut est le 321. Pour changer ce code, référez-vous au chapitre "CODE SECRET" (p 15). |
| 2 |  | Appuyez sur la touche <b>2</b> pour revenir au message précédent.<br><br>Le détail des fonctions des touches est décrit en page suivante.   |

**Notes:** Lors de vos écoutes à distance, si aucune opération n'est enregistrée dans les 10 secondes, votre appel sera rejeté.

Si l'appareil ne répond pas, appuyez sur la touche  dans les 10 secondes pour lancer le répondeur. Dans le cas contraire, votre appel sera rejeté. Lors de l'écoute à distance, l'appareil vous laisse un temps pour enregistrer vos demande en appuyant sur la touche correspondante.

## Fonctions des touches

Interruption de l'annonce	★
Ecoute des nouveau(x) messages (après l'écoute, appuyez sur cette touche pour écouter les messages sauvegardés )	2 ABC
Pause et lecture durant l'écoute d'un message	2 ABC
Passer au message suivant	3 DEF
Retour au début du message en cours	1
Retour au message précédent	1 1
Arrêt de l'écoute	6 MNC
Supprimer le message en cours d'écoute Annonce: "Message effacé"	7 PGRS
Supprimer tous les messages écoutés Annonce: "Tous les messages sont effacés"	0
Ecouter l'annonce (1 ou 2)	4 GH
Enregistrer une annonce (1 ou 2 ) Annonce: "Bonjour, nous ne pouvons pas répondre à votre appel pour l'instant, merci de laisser votre message après le bip."	5 JKL
Activer le répondeur	9 RPT
Sélectionner l'annonce 1 ou 2	9 RPT
Désactiver le répondeur Annonce: "Répondeur éteint"	8 TUV

### Activation à distance

1 

Si votre répondeur est désactivé, votre appel sera pris en compte après 15 sonneries. Pour activer votre répondeur à distance :

A l'écoute de l'annonce, appuyez sur la touche . Au bip, composez votre code secret.

2 

Appuyez sur la touche  pour activer le répondeur.

## Guide de dépannage

! Le CP300FR doit être réparé par des ingénieurs expérimentés.  
**NE TENTEZ JAMAIS** d'effectuer une réparation ou un ajustement vous même car vous pourriez créer un problème plus grave encore et risquer de rendre votre garantie non valable.

### Tout d'abord, vérifiez TOUJOURS que :

- Vous avez suivi les étapes listées sur les pages 4 et 5 pour installer et régler votre CP300FR.
- Tous les connecteurs sont fermement insérés dans leurs prises.
- Le courant électrique circule dans la prise.

### Si vous ne pouvez pas faire d'appels...

Assurez-vous que votre CP300FR est correctement connecté à la prise de téléphone.

Déconnectez tous les autres appareils branchés à la même prise que le CP300FR et voyez si vous pouvez faire un appel.

Déconnectez le CP300FR de la ligne du téléphone et branchez un autre téléphone dans la prise. Essayez d'appeler. Si cela fonctionne, cela signifie que la ligne fonctionne correctement.

Si vous utilisez un adaptateur à deux prises, enlevez-le et branchez un téléphone directement dans la prise. Si l'appel est possible, l'adaptateur est peut être défectueux.

Si vous pensez que la faute provient peut être de la ligne téléphonique, contactez votre opérateur.

### Si le téléphone ne sonne pas...

Assurez-vous que votre CP300FR est correctement connecté à la prise de téléphone.

Ajustez le volume du haut-parleur, en utilisant le bouton molette situé sur le côté de l'appareil.

Vérifiez que la valeur totale NES des équipements connectés à votre ligne de téléphone ne soit pas supérieure à 4.

---

**Le répondeur n'enregistre pas les messages...**

Vérifiez l'écran. S'il affiche MEMOIRE PLEINE, vous devez effacer les messages enregistrés pour faire de la place pour les nouveaux messages (voir page 26).

Assurez-vous que le répondeur est allumé - le témoin lumineux de du répondeur doit être allumé.

Assurez-vous que l'annonce 2 n'a pas été sélectionnée car cette annonce ne permet pas de laisser de message.

---

**La fonction Présentation du numéro ne fonctionne pas...**

Vous devez souscrire à l'option de présentation du numéro auprès de votre opérateur.

Le correspondant appelant peut avoir masqué son numéro étant sur liste rouge, ou il peut appeler à partir d'un réseau ne transmettant pas le numéro du correspondant (par exemple, cela peut être un appel international).

---

**Le symbole de la "pile" clignote sur l'affichage...**

Soit vous n'avez pas inséré les piles dans l'appareil, soit les piles deviennent faibles. Insérez correctement les piles ou remplacez-les.

---

**L'interrogation à distance ne fonctionne pas...**

Assurez-vous que vous composez le bon code secret (voir page 15)

Vérifiez que vous utilisez un téléphone à touches adapté. Certains téléphones mobiles ou sans fil ne produisent pas de bips continus et ne conviennent donc pas à l'interrogation à distance.

N'attendez pas plus de 10 secondes avant d'appuyer sur une autre touche, sinon le répondeur coupera la communication.

---

**Les fonctions Rappels / Appels du répertoire ne fonctionnent pas...**

Vous devez sans doute initialement maintenir enfoncée la touche BIS/P, pour assurer une pause entre le code d'accès de ligne extérieure et le numéro de téléphone.

Quand vous mémorisez des numéros, vous pouvez inclure des codes d'accès de ligne extérieure avec chaque numéro.

---

**Si le problème persiste ...**

Déconnectez tous les autres instruments connectés sur la même ligne que le CP300FR et voyez si vous pouvez passer un appel.

Déconnectez la base de la prise téléphone et mettez un autre téléphone dans la prise. Essayez de passer un appel ; si cela marche, la ligne fonctionne.

Si l'appel ne passe pas et si vous utilisez un adaptateur à deux voies pour prise, enlevez le et branchez un téléphone directement sur la prise. Si l'appel passe, l'adaptateur est sans doute défectueux.

Si vous ne pouvez passer d'appel, le défaut peut être dû à la ligne de communication. Contacter l'opérateur.

Si vous ne pouvez toujours pas identifier la cause du problème, contactez la ligne d'aide Lexibook? au 0892 23 27 26 (0,34 € TTC/mn).

## Spécifications

- Echelle de Température :** Fonctionnement : De 0°C à 40°C  
Stockage : De -20°C à 60°C
- Compatibilité PBX :** Temps de décalage : 100ms
- Alimentation électrique:** Base/nacelle du chargeur – entrée, 230VCA, 50 Hz, sortie AC 9V, 300 mA, polarité - - (- +) .
- Spécification de port:** Le port (connecté à l'alimentation secteur) est un port SELV selon EN41003.
- Compatibilité PBX :** Rappel avec pause minutée : 270ms.  
Type de signalisation : DTMF (multifréquence à deux tonalités) également appelée numérotation par tonalité.
- Connexion de Réseau :** cet équipement est destiné à être utilisé uniquement en France.  
Le fonctionnement des signaux PSTN ne peut pas être garanti dans d'autres pays.

*Lexibook® suit une politique d'améliorations continues sur ses produits, et se réserve le droit de modifier le produit et ses fonctions sans avis préalable.*



## Nettoyage et entretien

- Ne nettoyez aucune partie de votre CP300FR avec du benzène, du diluant ou d'autres solvants chimiques. Cela peut entraîner un dommage permanent qui n'est pas couvert par la garantie. Si nécessaire, nettoyez avec un chiffon humide.
- Tenez votre CP300FR éloigné de la chaleur, de l'humidité ou d'une lumière solaire forte et évitez de le mouiller.
- Tout a été fait pour assurer une grande fiabilité de votre équipement votre CP300FR. En cas de problème, n'essayez pas de réparer vous-même : consultez votre revendeur.

## Garantie

Ce produit est couvert par notre garantie d'un an.

Pour toute mise en oeuvre de la garantie ou de service après-vente, vous devez vous adresser à votre revendeur muni de votre preuve d'achat. Notre garantie couvre les vices de matériel ou de montage imputables au constructeur à l'exclusion de toute détérioration provenant du non-respect de la notice d'utilisation ou de toute intervention intempesive sur l'article (telle que démontage, exposition à la chaleur ou à l'humidité...).

Dans un souci constant de qualité, les couleurs et détails du produit peuvent être légèrement différents de ceux présentés sur l'emballage.

Tel. Assistance technique : 0892 23 27 26 (0,34 € TTC/mn)

Fax : +33 (0)1 73 23 23 04

Site Internet : [www.lexibook.com](http://www.lexibook.com)

- Le contenu de ce mode d'emploi peut changer sans préavis.
- Aucune partie de ce mode d'emploi ne doit être reproduite sans le consentement écrit du fabricant.

# LEXIBOOK®

## Déclaration de conformité

**Lexibook® S.A.**

2, avenue de Scandinavie  
91953 Courtaboeuf Cédex - France

Déclarons sous notre seule responsabilité que le produit :

Désignation : Téléphone avec fonction de présentation du numéro

Référence / type : CP300FR

Est (sont) conforme(s) aux normes harmonisées et appropriées suivantes :

EN 55022 : 1998

EN 301437 (ICTR37)

EN 55024 : 1998

EN 50371

EN 60950

TS103021-1,2,3

TBR38

Fait le 26 janvier 2005

Denis MAUDUIT  
Responsable Qualité.



Désignation de l'article : \_\_\_\_\_

Date d'acquisition : \_\_\_\_\_

Nom de l'acheteur : \_\_\_\_\_

Adresse : \_\_\_\_\_

### CONDITIONS DE VALIDITE DE LA GARANTIE

Ce produit est couvert par notre garantie d'un an\*.

Pour toute mise en œuvre de la garantie ou de service après vente, vous devez vous adresser à votre revendeur muni de cette carte et de votre preuve d'achat. Pour qu'elle soit valable, cette carte de garantie doit porter obligatoirement le cachet du vendeur avec la date d'acquisition et être accompagnée de votre preuve d'achat. Notre garantie couvre les vices de matériel ou de montage imputables au constructeur à l'exclusion de toute détérioration provenant du non-respect de la notice d'utilisation ou de toute intervention intempestive sur l'article (telle que démontage, exposition à la chaleur ou à l'humidité...).

\* N'inclut pas la détérioration de l'écran LCD.

Veuillez nous expliquer de façon précise la nature de la panne :

\_\_\_\_\_  
\_\_\_\_\_  
\_\_\_\_\_  
\_\_\_\_\_  
\_\_\_\_\_  
\_\_\_\_\_

**Fabricant :**

Lexibook SAV

2, av de Scandinavie

19153 Courtaboeuf cedex

tel assistance : 0892 23 27 26 (0,34€/ minute)

fax : 0173232304

site internet : <http://www.lexibook.com>



**Informations sur la protection de l'environnement**

Tout appareil électrique usé est une matière recyclable et ne devrait pas faire partie des ordures ménagères! Nous vous demandons de bien vouloir nous soutenir en contribuant activement au ménagement des ressources et à la protection de l'environnement en déposant cet appareil dans des sites de collecte (si existants).



CP300FRIM0315