

DJIX[®]



PVS 702-80 ATNT

Lecteur DVD-DVB portable **Manuel d'utilisation**

Photo non contractuelle

A lire impérativement avant la mise en service de l'appareil

DECLARATION DE CONFORMITE



Nous, D-JIX (Logicom - 74, rue de la Belle Etoile - Z.I. Paris Nord II - B.P. 58338 - 95941 ROISSY CDG France)

Déclarons que le produit DVD PORTABLE PVS 702-80 ATNT de la marque D-JIX est en conformité avec les exigences essentielles applicables suivantes :

- EN 50013: 2001/+A1: 2003/+A2: 2006
- EN 55020: 2002/+A1: 2003/+A2: 2005
- EN 61000-3-2: 2006
- EN 61000-3-3: 1995+A1:2001+A2: 2005

Cette conformité à la directive 1999/5/CE du Parlement et du Conseil Européens pour la sécurité des usagers et les perturbations électromagnétiques s'entend pour autant que le produit pour lequel elle est donnée est installé et utilisé suivant les instructions fournies dans le manuel d'utilisation.

Toute modification non autorisée du produit annule cette déclaration de conformité.

Roissy, le 20 Mars 2009

Bernard BESSIS, Président Directeur Général

A handwritten signature in black ink, appearing to be 'Bernard Bessis', written over a horizontal line.

SOMMAIRE

Déclaration de conformité	1
Présentation du PVS 702-80 ATNT	3
Sécurité et informations générales	3
Principales caractéristiques	5
SchemaS et fonctionS	5
Vue de l'appareil	5
Télécommande	6
Utilisation de la télécommande	7
Accessoires	7
Branchement et installation	8
Connexion au téléviseur	8
Connexion sortie audio/video	9
DVD	10
Avance rapide et retour rapide	12
Répétition de lecture	12
Angle et zoom	13
Lecture d'un fichier JPG	14
Lecture de fichiers MP3	14
DVB	15
Configuration du système	17
ATV	18
USB & SD	18
Spécifications techniques	19
Utilisation de la batterie	19
Problèmes	20
Garantie et SAV	21

PRESENTATION DU PVS 702-80 ATNT

Nous vous remercions d'avoir choisi notre lecteur de DVD portable. Il comprend un écran de 9 pouces et un lecteur de DVD. Doté de composants électroniques de pointe, cet appareil est conçu pour une utilisation à domicile, à l'hôtel, dans des bureaux, etc. pour le loisir. Sa taille compacte permet de le transporter et de l'installer facilement. Veuillez lire attentivement ce manuel avant d'utiliser l'appareil et le conserver pour une consultation ultérieure.



Ces symboles rappellent à l'utilisateur d'être prudent pour éviter les risques d'électrocution

SECURITE ET INFORMATIONS GENERALES

Avertissement : Pour réduire le risque d'incendie ou d'électrocution, n'exposez pas cet appareil à la pluie ou à l'humidité.

- 1) Veuillez lire attentivement ce manuel d'utilisation et respectez les consignes de sécurité pour faire fonctionner l'appareil.
- 2) N'utilisez pas cet appareil à proximité de l'eau. Ne posez pas sur l'appareil un récipient contenant du liquide.
- 3) N'installez pas l'appareil près d'une source de chaleur telle que des radiateurs, des registres de chaleur, des fourneaux et autres appareils, y compris des amplificateurs, produisant de la chaleur.
- 4) Débranchez l'appareil pendant les orages ou lorsqu'il n'est pas utilisé pendant un certain temps.
- 5) Pour nettoyer l'appareil, débranchez-le et utilisez exclusivement un chiffon humide pour le nettoyer. N'utilisez pas de détergent liquide ni d'aérosol.
- 6) Utilisez exclusivement les accessoires spécifiés par le fabricant.

- 7) Toute intervention doit être confiée à un technicien dépanneur qualifié. Une révision est nécessaire lorsque l'appareil a été endommagé, par exemple au niveau du cordon d'alimentation ou de la prise, lorsque du liquide a été renversé ou que des objets sont tombés sur l'appareil, en cas d'exposition de l'appareil à la pluie ou à l'humidité, de fonctionnement anormal ou de chute. Ne tentez pas de réparer l'appareil vous-même en raison des dangers liés à la haute tension et du risque d'électrocution.
- 8) N'utilisez pas de disques aux formes irrégulières, par exemple en forme de cœur ou d'étoile. Ils peuvent entraîner un dysfonctionnement de l'appareil
- 9) À pleine puissance, l'écoute prolongée du baladeur peut endommager l'oreille de l'utilisateur



- 10) Ne pas utiliser les écouteurs pendant que vous conduisez.
- 11) Ne jetez jamais l'appareil ou la batterie au feu. Il y a un risque sérieux d'explosion et/ou de rejet de produits chimiques hautement toxiques.
- 12) Ne pas exposer l'appareil trop longtemps au soleil, au froid.
- 13) Ne plongez pas l'appareil dans l'eau et ne l'utilisez pas dans un environnement, humide ou mouillé.
- 14) N'exposez pas l'appareil au feu, ou d'autres environnements dangereux. Par exemple, dans des stations essence ou des zones où des produits explosifs sont utilisés.

	<p>Votre produit est conçu et fabriqué avec des matériels et des composants de qualité supérieure qui peuvent être recyclés et réutilisés. Ce symbole signifie que les équipements électriques et électroniques en fin de vie doivent être éliminés séparément des ordures ménagères. Nous vous prions donc de confier cet équipement à votre centre local de collecte/recyclage. Dans l'Union Européenne, il existe des systèmes sélectifs de collecte pour les produits électriques et électroniques usagés.</p>
---	---

PRINCIPALES CARACTERISTIQUES

- Ecran LCD rotatif 7 pouces couleur haute luminosité
- **DVB-T et TV analogique.**
- Compatible avec les formats DVD, VCD, MP3, MP4, CD, JPEG, , etc. Haut-parleur stéréo intégré.
- Pile rechargeable au lithium-polymère intégrée
- Prise en charge des systèmes PAL.
- Prise en charge des systèmes d'exploitation en plusieurs langues, avance/retour rapide, fonction de répétition
- Fonction de zoom avant/arrière
- Prise en charge de la fonction de signal sortie A/V

SCHEMAS ET FONCTIONS

Vue de l'appareil

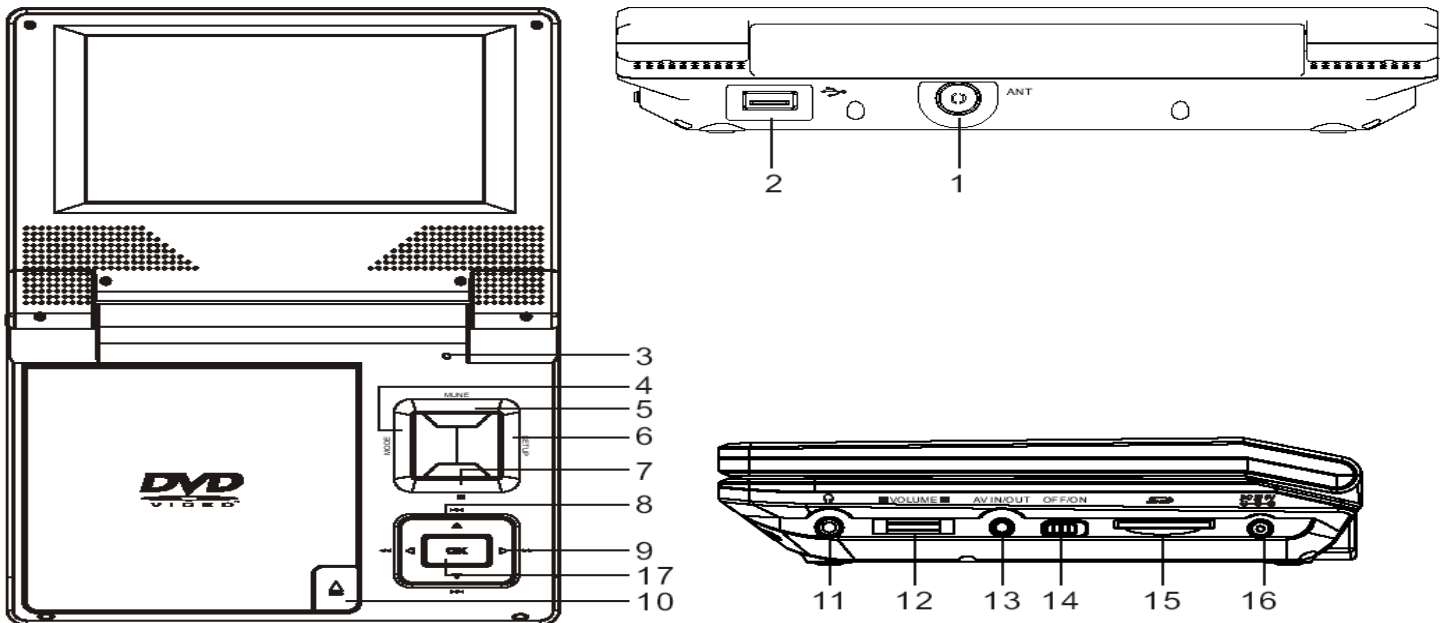

- | | |
|-----------------------------|------------------------------|
| 1, Antenne | 9, Touche Navigation/ ▶▶ ◀◀ |
| 2, Lecteur USB | 10, Bouton d'ouverture |
| 3, Interrupteur écran | 11, Fiche d'écouteur |
| 4, Touche Mode média | 12, Réglage volume |
| 5, Touche Menu | 13, Fiche sortie Audio/Video |
| 6, Touche Configuration | 14, Interrupteur |
| 7, Touche STOP ■ | 15, Lecteur carte SD/MMC |
| 8, Touche Navigation/ ◀◀ ▶▶ | 16, Fiche d'alimentation |
| | 17, Touche Play/Pause |

Télécommande

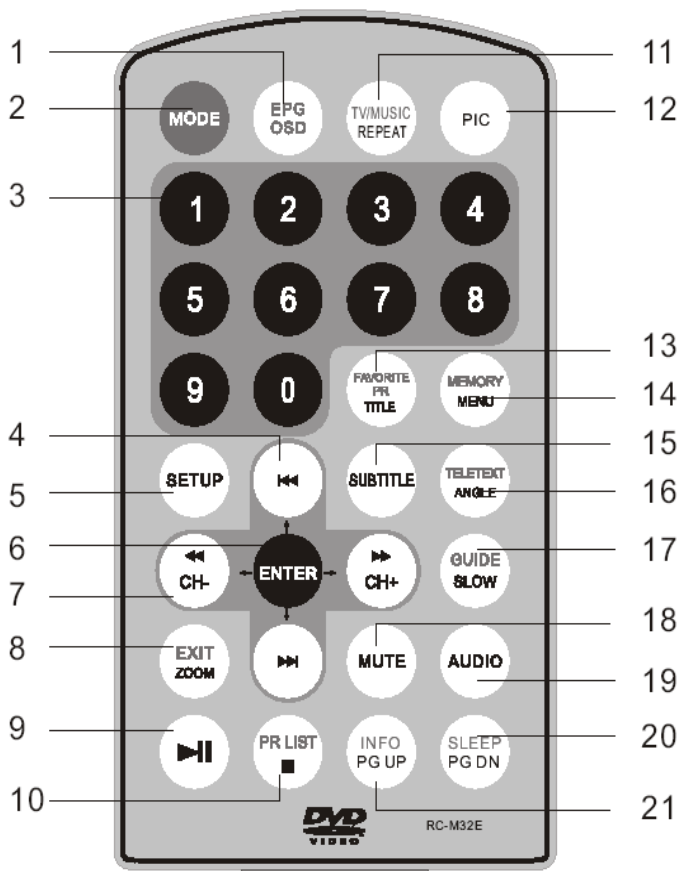

1. OSD (pour afficher les informations sur le disque pendant la lecture)
2. MODE (pour basculer entre plusieurs modes)
3. Touche Numérique
4. Touche Précédent/Suivant (pour accéder au chapitre ou à la scène précédente/suivante pendant la lecture)
5. SETUP (pour accéder au menu de configuration ou le quitter)
6. ENTER (pour confirmer)
7. Touche avance/retour rapide (pour défiler rapidement vers l'avant/l'arrière en multipliant la vitesse par 2, 4, 8, 16 ou 32)
8. EXIT/ZOOM (Sortir d'un menu/ zoomer sur une image ou une vidéo)
9. Lecture/Pause
10. Arrêt (une pression : arrêt au point de lecture actuel ; appuyez sur pour poursuivre la lecture ; appuyez de nouveau pour arrêter la lecture)

11. REPEAT / TV.MUSIC (pour répéter la lecture du titre, du chapitre ou de la piste / Basculer entre le mode TV et MUSIC)
12. PIC (Réglages d'images : luminosité, couleur, contraste)
13. TITLE (pour afficher les informations sur le titre)
14. MENU (pour ouvrir ou fermer la page de menu)
15. SUBTITLE (pour sélectionner la langue de sous-titrage lors de la lecture du DVD)
16. ANGLE (pour modifier l'angle d'affichage lors de la lecture d'un disque prenant en charge les changements d'angle)
17. GUIDE / SLOW (permet de visualiser en ralenti)
18. MUTE (pour désactiver/activer le son du haut-parleur)
19. AUDIO (pour sélectionner la langue audio)
20. PG DN
21. PG UP

UTILISATION DE LA TELECOMMANDE

Insérez la pile dans la télécommande comme illustré ci-dessous

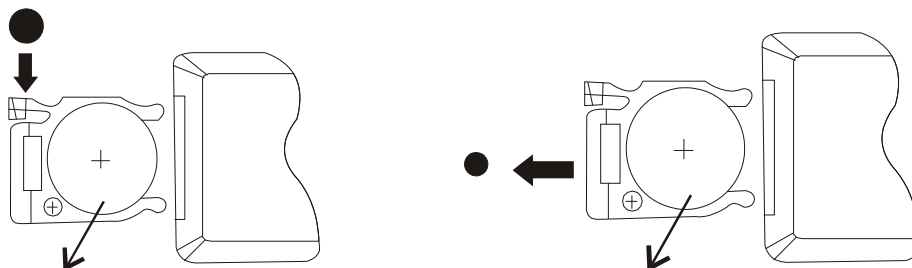

Lors de l'utilisation de la télécommande, assurez-vous que le voyant infrarouge est dirigé vers le capteur infrarouge de l'appareil. La distance entre l'appareil et la télécommande doit être inférieure à 3 mètres. Reportez-vous à l'illustration suivante.

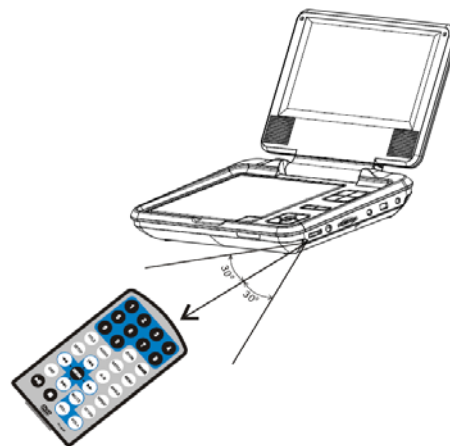

Remarque :

1. Evitez de faire tomber l'appareil ou de le placer dans un environnement humide.
2. Evitez d'exposer le capteur infrarouge de l'appareil aux rayons du soleil
3. Remplacez la pile de la télécommande si celle-ci ne fonctionne plus.

ACCESSOIRES

Combiné écran LCD 7 pouces et lecteur de DVD avec batterie lithium-polymère intégrée	1
Télécommande avec pile	1
Câble audio/vidéo	1
Adaptateur secteur	1
Adaptateur pour allume-cigare	1
Mode d'emploi	1
Ecouteurs	1
Sacoche de transport	1

BRANCHEMENT ET INSTALLATION

Branchez la fiche de l'adaptateur sur la prise d'entrée DC située à droite de l'appareil puis l'autre extrémité sur la prise secteur. Reportez-vous à l'illustration ci-dessous.

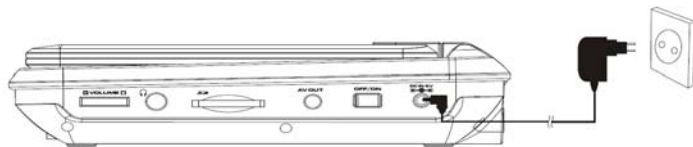

Si vous utilisez un adaptateur pour allume-cigare pour alimenter l'appareil :
Branchez la fiche de l'adaptateur sur la prise d'entrée DC de l'appareil puis branchez l'autre extrémité sur la prise d'allume-cigare de la voiture. Reportez-vous à l'illustration ci-dessous.

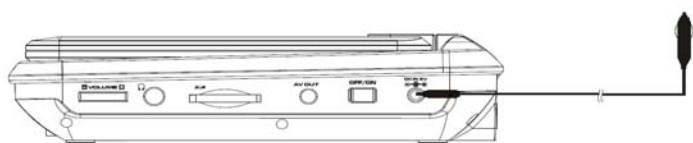

Remarques :

1. L'adaptateur pour allume-cigare ne peut pas être utilisé pour recharger la batterie
2. L'adaptateur pour allume-cigare est disponible uniquement si l'alimentation de la voiture est sur 9-12V

CONNEXION AU TELEVISEUR

Vous pouvez également raccorder l'appareil à un téléviseur pour bénéficier d'une image haute qualité et d'un son stéréo. Reportez-vous à l'illustration ci-dessous :

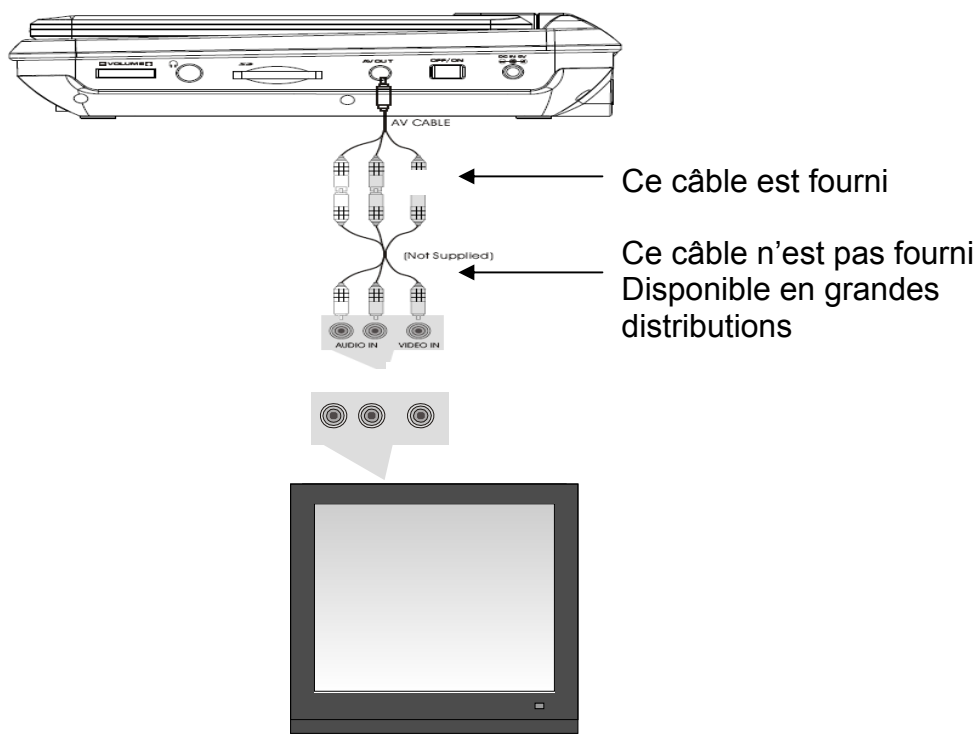

Utilisez le câble A/V pour relier l'appareil au téléviseur. Assurez-vous qu'il est correctement branché

CONNEXION SORTIE AUDIO/VIDEO

L'appareil peut être relié à un haut-parleur externe. Reportez-vous à l'illustration suivante

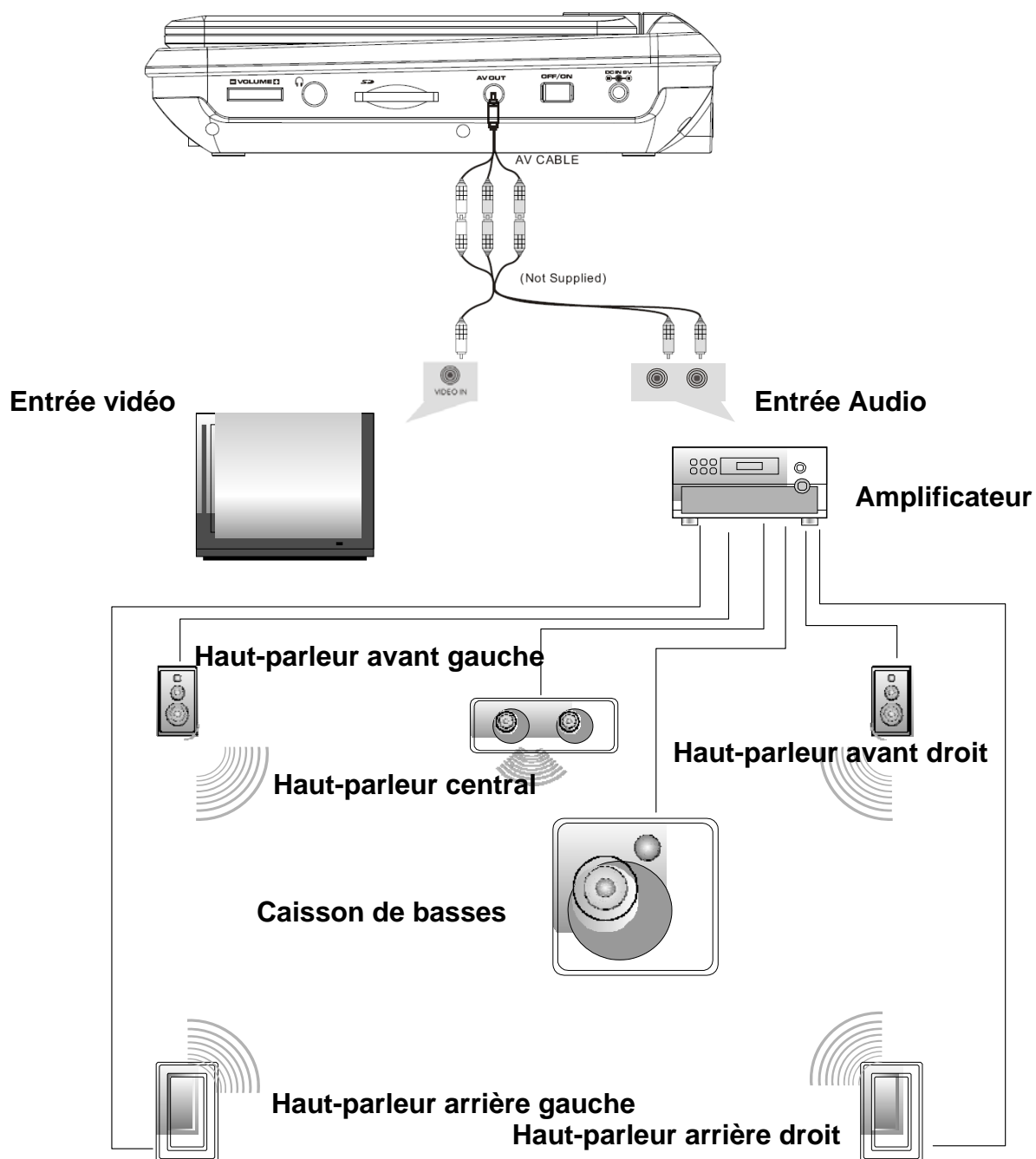

Remarque : L'appareil ne comporte pas de canal 5.1 ; toutefois, après son raccordement à l'APM, il peut émettre de la même manière que par un canal 5.1

DVD

Lecture de disque au format DVD, MPEG4, SVCD, VCD, CD, MP3, .

1. Après avoir mis l'appareil sous tension, allumez-le à l'aide de l'interrupteur ON/OFF.

Par défaut le lecteur est sur le mode DVD, si ce n'est pas le cas, appuyer sur la touche « MODE » vous aurez à choisir entre 6 modes différents.



2. Avec les touches ◀▶ sélectionnez le mode DVD et confirmez en appuyant sur la touche « Enter ».
3. Ouvrez le lecteur de disque et insérez un disque en positionnant l'étiquette vers le haut.
4. Fermez le lecteur. L'appareil charge le disque et commence la lecture.
5. Appuyez sur ■ pour arrêter la lecture au point actuel ; appuyez sur ▶▶ pour poursuivre la lecture ; appuyez de nouveau sur cette touche pour arrêter la lecture.
6. Pendant la lecture, appuyez sur ▶▶ pour suspendre la lecture ; appuyez de nouveau sur cette touche pour reprendre la lecture.
7. Une fois la lecture terminée, mettez l'appareil hors tension.
8. Pour certains DVD dotés d'un menu Titre ou Chapitre, appuyez sur la touche MENU pour accéder à la page de menu puis sélectionnez le programme à l'aide des touches numériques ou ▶▶◀◀◀▶▶▶▶

Remarque : En mode pause, arrêt ou en l'absence de disque, l'appareil se met en veille après 3 minutes environ.

Appuyez sur une touche pour quitter le mode veille.

Configuration DVD

Appuyez sur la touche « Setup » et avec les touches sélectionnez « Config.DVD » et validez avec la touche « Enter ».



Dans le menu « Config.DVD » vous aurez à choisir entre plusieurs fonctionnalités : Langues, Audio, Contrôle Parental, Marque angle... comme montrent les fenêtres suivantes :

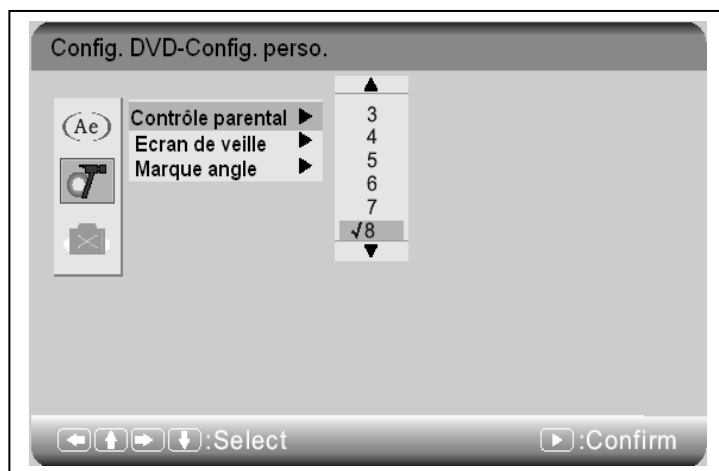

→ Dans le menu « langue » (fenêtre 1) vous pouvez choisir la langue audio ainsi que la langue de sous-titrage.

→ Pour augmenter le niveau du code parental comme elle montre (fenêtre 2) il suffit de choisir le niveau désiré et puis entrer le code PIN.

Note : le code de PIN par défaut est 8888.

→ Choisir un autre angle de vue. Cette option est compatible seulement sur les DVDs permettant un affichage sur plusieurs angles.

AVANCE RAPIDE ET RETOUR RAPIDE

Lors de la lecture d'un disque au format DVD, MPEG4, SVCD, VCD ou CD, l'appareil peut effectuer une lecture en avance rapide ou en retour rapide pour rechercher une scène.

1. Appuyez sur ►► pour activer l'avance rapide. Appuyez plusieurs fois sur une touche pour multiplier la vitesse de lecture par 2, 4, 8, 16 ou 32.

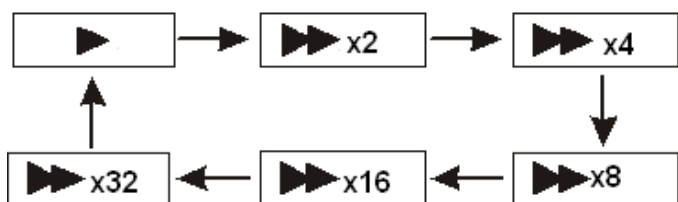

2. Appuyez sur ◀◀ pour activer le retour rapide. Appuyez plusieurs fois sur cette touche pour multiplier la vitesse de lecture par 2, 4, 8, 16 ou 32.

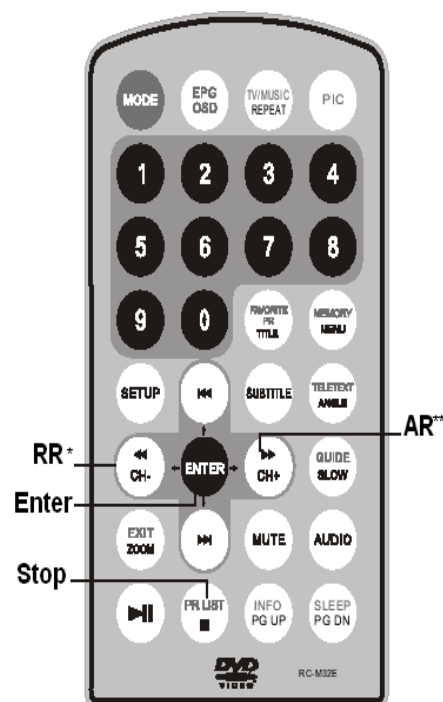
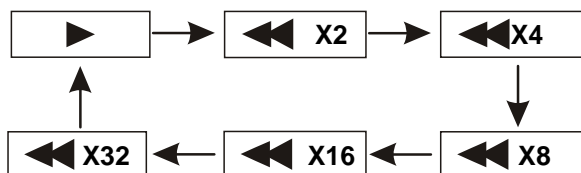

RR : Retour Rapide

AR : Avance Rapide

REPETITION DE LECTURE

Lors de la lecture d'un disque DVD, MPEG4, SVCD, VCD, CD ou , l'utilisateur peut répéter la lecture d'un chapitre, d'un titre ou de l'ensemble des programmes du disque.

Pour les DVD, appuyez sur la touche « REPEAT » pour répéter la lecture d'un chapitre, appuyez une deuxième fois pour répéter la lecture d'un titre et une troisième fois pour répéter la lecture du disque.

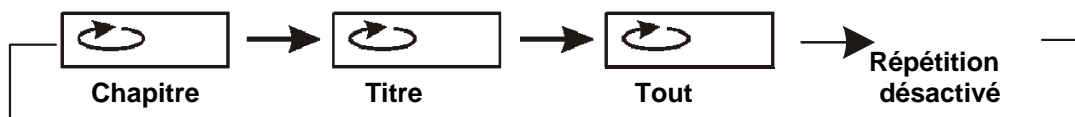

Pour les disques MP3, appuyez sur la touche « REPEAT » pour répéter la lecture du fichier en cours, appuyez une deuxième fois pour répéter la lecture du dossier et une troisième fois pour annuler la répétition.

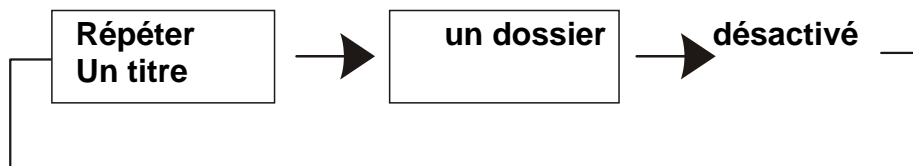

ANGLE ET ZOOM

Au cours de la lecture d'un DVD permettant un affichage sous plusieurs angles, appuyez sur la touche « Angle ».

Les indications suivantes apparaissent à l'écran :



Appuyez sur les touches numériques pour sélectionner l'angle de votre choix

Pour revenir à une lecture normale, appuyez sur « Angle ». L'appareil lit le disque selon l'angle par défaut.

Lors de la lecture d'un disque au format DVD, MPEG4, SVCD, VCD, CD, MP3 ou , L'utilisateur peut effectuer un zoom avant ou arrière sur l'image.^{2X}

Pendant la lecture, appuyez sur la touche **Zoom** pour agrandir l'image

Appui successif permet d'agrandir davantage l'image. Appuyez sur la touche **Zoom** à plusieurs reprises pour revenir à l'affichage normal.

Lorsque l'image est agrandie, appuyez sur ►► ou ◀◀ pour déplacer l'image.

LECTURE D'UN FICHER JPG

1. Placez un disque JPG dans le lecteur : l'appareil commence la lecture.
2. Appuyez sur « MENU » pour naviguer parmi les fichiers JPG.
3. Appuyez sur « ◀▶ » puis sur la touche « OK » pour sélectionner un fichier JPG.
4. Appuyez sur « ▶|| » ou sur OK pour prévisualiser le fichier sélectionné
5. Pour faire pivoter l'image dans le sens inverse des aiguilles d'une montre, appuyez sur « ◀◀ » ; appuyez sur « ▶▶ » pour faire pivoter l'image dans le sens des aiguilles d'une montre
6. Appuyez sur la touche OSD lors de l'affichage des photos pour choisir parmi plusieurs modes
7. Pendant la visualisation des fichiers, « 🖱 » peut apparaître lorsque vous appuyez sur la touche « Angle », « Subtitle », « Audio », ou « Title », etc. Ce symbole indique que ces options sont indisponibles.
8. Lors de la visualisation de fichiers JPG, appuyez sur « ■ » afficher les images en miniature, ou appuyez sur « ◀▶◀▶ » ou sur la touche OK pour sélectionner une image à afficher.

LECTURE DE FICHIERS MP3

Placez un disque MP3 dans le lecteur

Appuyez sur « ◀▶ » ou sur la touche « OK » pour choisir un fichier MP3; Appuyez sur « ▶|| » ou sur « OK » pour lire le fichier sélectionné

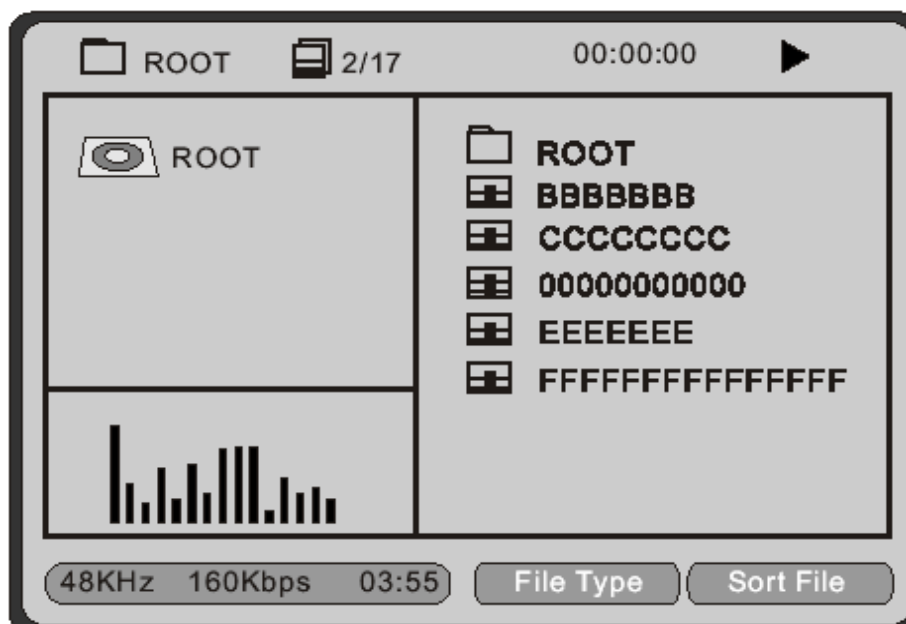

DVB

ATV
AV IN
DVB
DVD
USB
SD

1. Après avoir mis l'appareil sous tension, allumez-le à l'aide de l'interrupteur ON/OFF.
2. Avec les touches ◀▶ sélectionnez le mode DVB et confirmez en appuyant sur la touche « Enter ».
3. Après avoir effectué les étapes 1 et 2 ci-dessus, une fenêtre de configuration apparaîtra sur votre écran et elle va vous permettre de choisir : Langue, pays ainsi que le fuseau horaire...etc
4. Pour une première installation veuillez suivre les étapes suivantes :

a) Appuyez sur « oui » pour confirmer votre première installation :



c) Pour lancer la recherche des chaînes appuyez sur « oui », la recherche automatique s'effectuera et les chaînes seront automatiquement mémorisées.

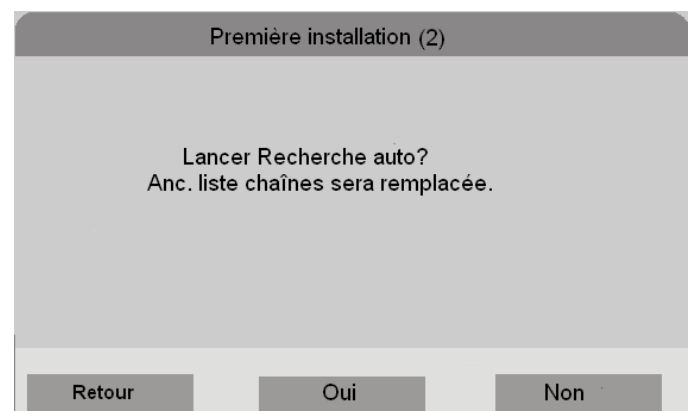

b) Choisissez votre pays et appuyez sur « suivant »

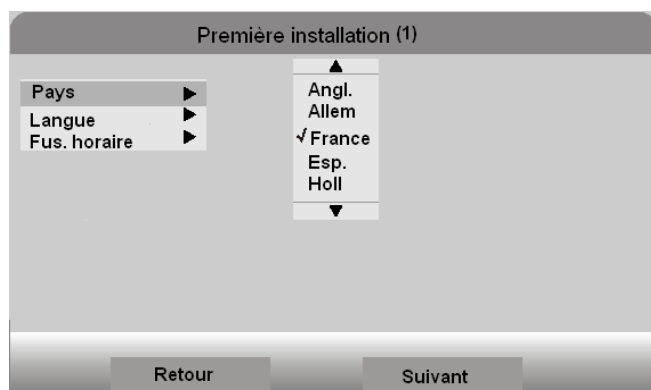

Attention : Les nouvelles chaînes remplaceront les anciennes si il y en avait d'autres. Donc les anciennes chaînes seront automatiquement écrasées.

Configuration DVB

Pour accéder à la configuration de DVB appuyez sur « setup » et choisir « menu DVB », vous aurez à choisir entre plusieurs options comme montrer ci-dessous :



A l'aide de cette fenêtre vous pouvez :

- Triez les chaînes par nom ou par numéro
- Faire une nouvelle recherche des chaînes
- Changer langue et pays.
- Verrouillage des chaînes avec code parental.

Liste des programmes

Après la recherche automatique des chaînes, ces dernières seront placées dans une liste, pour y accéder il faut appuyer sur la touche « PR LIST » :

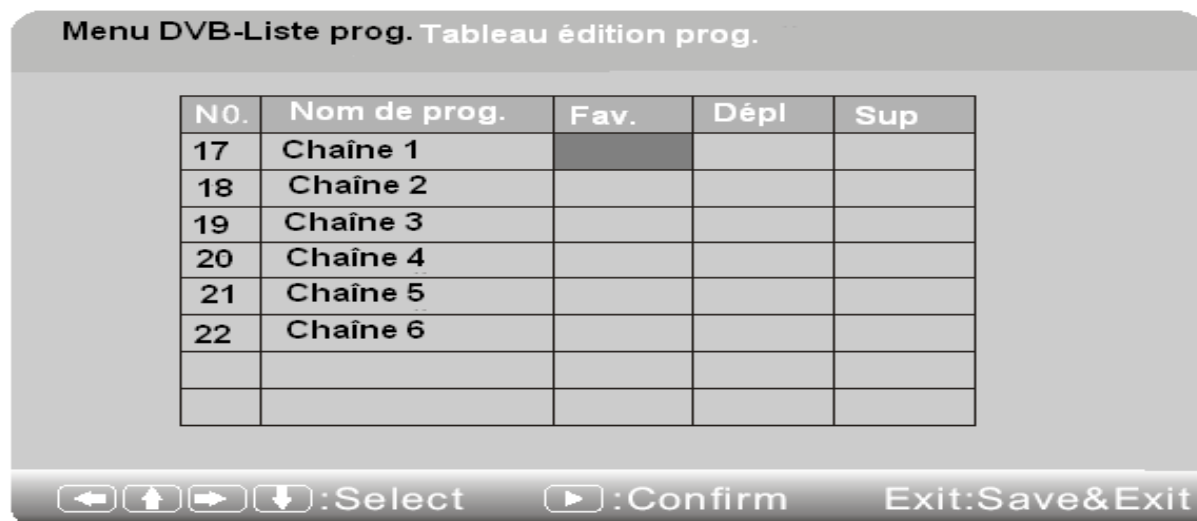

A partir de cette liste vous pouvez choisir vos chaînes favorites, changer l'emplacement d'une chaîne ou bien supprimer une chaîne. Pour ces trois dernières actions il suffit d'aller dans la case adéquate et appuyez sur « enter » :

Exemple : déplacer la chaîne 1 du numéro 17 « placement actuel » au numéro 21.

Aller dans la case de la colonne « dépl » et la ligne « 17 » et appuyez sur « enter », vous restez dans la même colonne et descendre avec les touches ◀▶ jusqu'à la ligne « 21 ».

Pour mettre une chaîne dans une liste des favoris il suffit d'aller dans la case de la chaîne souhaitée colonne « Fav » et appuyez sur la touche « enter » ensuite sur la touche « exit ». Si vous désirez regarder que les chaînes favorites appuyez sur la touche « favorite » pour mettre en « ON ».

Pour supprimer une chaîne, allez dans la case de la chaîne que vous voulez supprimer colonne « sup » et appuyez sur « enter » et sortir en appuyant sur la touche « exit » la chaîne sera automatiquement supprimée.

CONFIGURATION DU SYSTEME

Appuyez sur la touche « Setup » et puis sélectionnez « config.syst ». Appuyez sur « Setup » une nouvelle fois pour quitter le menu.



Dans le sous-menu, appuyez sur “ ◀▶ ” pour sélectionner l'option désirée puis sur la touche «enter» pour confirmer.

Vous pouvez configurer le système selon vos préférences. Soyez cependant attentif aux éléments suivants :

1. Vous pouvez choisir la langue de l'affichage d'écran de tous les menus.
2. Changer le type d'affichage : 4/3 ou bien 16/9.
3. → Changer Le mot de passe, par défaut le mot de passe est 8888.
→ Défaut : quand vous utilisez cette fonction le lecteur s'initialise à la configuration faite à l'usine
4. Utilisez la touche  pour sortir du menu configuration système.

Note : Pour naviguer dans les options ci-dessus utilisez les touches ◀ et ▶ . Pour confirmer votre choix utilisez toujours la touche « enter ».

ATV

Ce mode vous permet d'avoir la TV analogique pour la configuration de cette dernière veuillez les étapes suivantes :

- 1- Pour accéder à ce mode appuyez sur la touche « mode » et sélectionnez « ATV » et confirmez avec la touche « enter ».
- 2- Appuyez sur la touche « setup » pour la configuration de système, appuyez encore une fois sur « setup » pour la recherche des chaînes.

USB & SD

Ce mode vous permet de lire des fichiers audio et vidéos à partir d'un périphérique extérieur soit une clé USB soit une carte SD, pour y accéder il suffit de choisir USB ou SD à partir de la touche « Mode ».

La lecture des fichiers se fait automatiquement ou bien vous pouvez choisir le menu désiré.

SPECIFICATIONS TECHNIQUES

Disques compatibles : DVD+R/RW, DVD-R/RW, Xvid, CD-DA, CD-R/RW, MP3, JPEG, MPEG4, VCD2.0,

Système de signal : PAL/SECAM

Taille de l'écran : 7 pouces

Réponse de fréquence : 20 Hz à 20 KHz

Sortie vidéo : 1 Vp-p/75 Ohm non équilibrée

Sortie audio : 1,4 Vrms/10 k Ohm

S/N Audio : supérieure à 80 dB

Plage dynamique : Supérieure à 85 dB

Laser : laser semi-conducteur, Longueur d'ondes : 650 nm/795 nm

Source d'alimentation : DC 9-12V

Consommation : 10 W

Température de fonctionnement : 0~40°C

Poids : 0,861 kg

Dimensions (L x P x H) : 215x 168 x 43mm

Type de batterie : Li-Polymères

UTILISATION DE LA BATTERIE

L'appareil utilise une batterie Li-polymères à longue durée de vie pour son alimentation portable. La batterie ne possède pas d'« effet mémoire » et peut donc être rechargée en toute sécurité, quelle soit entièrement ou partiellement déchargée. La batterie est entièrement chargée en moins de 6 heures et son autonomie est d'environ 2 heures.

La batterie ne peut être rechargée que lorsque l'appareil est hors tension et reste branché à l'alimentation secteur. Le voyant rouge s'allume et passe au jaune lorsque la batterie est rechargée.

1. La température de fonctionnement normale est de 0°C à ~45°C ;
2. Débranchez toujours l'alimentation secteur lorsque l'appareil n'est pas utilisé
3. L'appareil chauffe pendant la lecture; cela est normal, mais il est préférable d'éviter une lecture très prolongée et sans surveillance.
4. Évitez de cogner l'appareil contre d'autres objets et éloignez-le des sources de chaleur et des zones humides.

PROBLEMES

PROBLÈME	SOLUTION
Absence de son ou son déformé	Assurez-vous que l'appareil est correctement branché. Assurez-vous que les câbles sont raccordés correctement aux prises appropriées.
Impossible de passer les avant-propos du film	Vous ne pouvez pas passer le générique et les avertissements affichés au début du film car le disque est programmé pour empêcher cette action.
L'icône  apparaît à l'écran	La fonction ou l'action ne peut être réalisée actuellement car : <ol style="list-style-type: none"> 1. le logiciel du disque ne le permet pas. 2. le logiciel du disque ne prend pas en charge la fonction (par ex. les angles) 3. la fonction n'est pas disponible actuellement. 4. vous avez demandé un titre ou un numéro de chapitre inexistant.
L'image est déformée	Le disque est peut-être endommagé. Essayez d'utiliser un autre disque ; Il est normal qu'une certaine déformation se produise en mode avance rapide ou retour rapide.
Absence d'image et son pour la TNT	Assurez vous que votre lecteur est correctement branché au secteur ainsi que l'antenne. Surtout assurez vous que le lieu où vous vous trouvez est couvert par la TNT, car la couverture TNT en France n'est pas générale.
Impossible d'exécuter la fonction avance rapide ou retour rapide	Certains disques possèdent des sections qui interdisent le balayage rapide ou le saut de chapitre ; Il est impossible de sauter les avertissements et le générique de début de film. Cette partie du film est souvent programmée de sorte à empêcher qu'elle ne soit sautée.

Ce produit est en constante amélioration ; les modifications des fonctions et spécifications ne feront l'objet d'aucun avis préalable.

GARANTIE ET SAV

CHAMP D'APPLICATION DE LA GARANTIE

La garantie fournisseur D-Jix est valable pour un usage normal de l'appareil tel qu'il est défini dans le cadre de la notice d'utilisation.

Sont exclues de cette garantie, les détériorations dues à une cause étrangère à l'appareil. En particulier, la garantie ne s'applique pas si l'appareil a été endommagé à la suite d'un choc ou d'une chute, d'une fausse manœuvre, d'un branchement non conforme aux instructions mentionnées dans la notice, d'une protection insuffisante contre la chaleur, l'humidité ou le gel.

La garantie s'étend uniquement à la France métropolitaine.

PROCEDURES POUR CONTACTER LE S.A.V

Avant de rendre l'appareil au magasin, il est impératif de nous contacter afin d'être sûr que vous avez une panne.

- Munissez vous de votre appareil.
- Vous disposez une ligne client : **01 48 63 59 25** ou site internet : **www.djix.fr**