

# HITACHI

## Inspire the Next

1

■ 5™



### Moniteur TVHD Hitachi UltraVision®

Écran À Cristaux Liquides Ultra Thin 1.5™. (38 mm)

Classé 32" (31.51" Diagonal)

Cadre Cristal Anthracite Satiné(UT32V502)

Cadre Cristal Blanc Satiné(UT32V502W)

1366X768p 120 Hz, PictureMaster™ V

(1) Entrée HDMI™ (V.1.3 avec CEC), (1) Entrée RGB D-sub 15 avec audio

### GUIDE D'UTILISATION

Modèles

**UT32V502**

**UT32V502W**

Veuillez lire ce guide d'utilisation.

Veuillez conserver ce guide pour référence ultérieure.

Écrivez le numéro de série de votre moniteur pour la future référence.

Numéro de série \_\_\_\_\_

Ce numéro de série est situé du côté arrière et bon du moniteur.

**Pour toute question relative à ce produit, veuillez appeler 800-Hitachi.**

**HDTV**  
MONITOR

**HDMI**™  
HIGH-DEFINITION MULTIMEDIA INTERFACE

QR76061

Imprimé aux Mexique

# TABLE DES MATIÈRES

<b>MISES EN GARDE IMPORTANTES .....</b>	<b>02</b>
<b>INTRODUCTION.....</b>	<b>04</b>
À propos de ce guide.....	04
Crédits des marques de commerce .....	04
Logiciel.....	04
Caractéristiques .....	04
<b>PRÉCAUTIONS DE SÉCURITÉ .....</b>	<b>05</b>
Explication des symboles .....	05
Nettoyage et entretien .....	08
Installation de l'unité principale .....	09
Mesures anti-culbutage .....	09
Notification de sûreté d'enfant .....	10
Guide d' Installation pour le dispositif de fixation murale.....	11
Guide d' Installation pour le meuble de sol .....	12
<b>GUIDE DE DÉMARRAGE RAPIDE .....</b>	<b>13</b>
1. Accessoires fournis et Optionnelles.....	13
2. Raccordements .....	13
3. Insérer les piles dans la télécommande ... ..	14
4. Mettre l'appareil sous tension .....	14
5. Sélection de la langue .....	14
<b>NOMS DES COMPOSANTS .....</b>	<b>15</b>
Unité principale .....	15
Télécommande.....	16
<b>PRÉPARATION .....</b>	<b>17</b>
Installation des piles de la télécommande .....	17
Manipulation de la télécommande.....	17
Précautions à observer lors du déplacement de l'unité principale.....	17
<b>BRANCHEMENTS .....</b>	<b>18</b>
1. Branchez le cordon d'alimentation dans le panneau arrière.....	18
2. Branchez votre équipement externe dans l'appareil .....	18
Branchement d'un équipement dotés d'une sortie HDMI ou DVI .....	18
Branchement d'un équipement dotés d'une sortie Composite .....	19
Branchement d'un ordinateur.....	20
3. Attachez le coussinet, fixez avec des brides et fermez le couvercle de la borne .....	20
4. Branchez la fiche d'alimentation dans la prise murale.....	21
<b>FONCTIONNEMENT DE BASE .....</b>	<b>22</b>
Activation et désactivation de l'alimentation (on/off) .....	22

Volume haut/bas.....	23
Sourdine .....	23
Commutation de l'entrée à HDMI et RGB.....	24
Écran d'affichage du signal d'entrée.....	24
<b>FONCTIONNEMENT DES RÉGLAGES.....</b>	<b>25</b>
Comment utiliser la télécommande pour contrôler votre équipement externe.....	25
Codes pour la télécommande .....	29
Comment utiliser le système des menus à l'écran ...	31
Sélection de la langue .....	31
Liste du menu principal.....	32
Visionnement d'images provenant d'un entrée	
HDMI/Composite .....	33
Réglage de l'image.....	33
Réduction du bruit parasite .....	35
Uniformisation de l'image en mouvement .....	36
Réglages avancés.....	37
Visionnement d'images provenant d'un ordinateur... ..	38
Réglage de l'image .....	38
Réglages avancés.....	39
<b>FONCTIONS.....</b>	<b>40</b>
Commutation de la dimension de l'affichage .....	40
Entrée d'un signal HDMI/Composite .....	40
Dimension de l'affichage.....	40
Réglage de la position .....	41
Entrée d'un signal RGB.....	41
Dimension de l'affichage.....	41
Mode d'économie d'énergie.....	42
Lorsqu'un signal HDMI/Composite est sélectionné .....	42
Lorsqu'un signal RGB est sélectionné .....	42
<b>DÉPANNAGE .....</b>	<b>43</b>
À propos du panneau ACL.....	43
Lorsque les messages suivants apparaissent à l'écran .....	43
Symptômes et liste de vérification .....	43
<b>SPÉCIFICATIONS DU PRODUIT.....</b>	<b>46</b>
Entrée du signal .....	47
Liste des signaux recommandés .....	48
Dimensions.....	49
<b>INFORMATION DE SERVICE.....</b>	<b>50</b>
<b>LIMITED WARRANTY .....</b>	<b>51</b>
<b>CONTRAT DE LICENCE D'UTILISATION POUR LE LOGICIEL HITACHI.....</b>	<b>52</b>

## Mises en garde importantes

### ÉLÉMENTS DE SÉCURITÉ QUE VOUS DEVEZ CONNAÎTRE CONCERNANT VOTRE MONITEUR ACL HITACHI

Notre réputation repose sur la qualité, le rendement et la facilité d'entretien des Moniteurs ACL Hitachi.

Nous accordons beaucoup d'importance à l'aspect sécuritaire lors de la conception de ces appareils. Pour vous aider à les faire fonctionner comme il se doit, cette section illustre des conseils de sécurité qui vous seront utiles. Veuillez les lire attentivement et les appliquer comme il se doit pour obtenir le fonctionnement adéquat de votre Moniteur ACL Hitachi.

Ne tardez pas à remplir votre carte de garantie et à l'envoyer par la poste à Hitachi. Cela permettra à Hitachi de vous aviser rapidement dans le cas peu probable que des problèmes relatifs à la sécurité soient identifiés pour le modèle de votre appareil. Respectez toutes les mises en garde et directives indiquées sur ce Moniteur ACL.



Le symbole représentant une flèche en forme d'éclair dans un triangle équilatéral sert à avertir l'utilisateur de la présence, à l'intérieur de l'appareil, d'un «courant électrique» suffisamment important pour provoquer un choc électrique.



Le point d'exclamation placé dans un triangle équilatéral sert à aviser l'utilisateur de la présence d'importantes instructions relatives à l'utilisation et l'entretien (dépannage) dans le document qui accompagne l'appareil.

### VEUILLEZ LIRE CES DIRECTIVES AVANT D'UTILISER L'APPAREIL

Respectez toutes les mises en garde et directives indiquées sur ce Moniteur ACL.

1. Lisez toutes ces directives.
2. Conservez ces directives.
3. Portez attention à toutes les mises en garde.
4. Suivez toutes les directives.
5. N'utilisez pas le Moniteur ACL à proximité d'une source d'eau.
6. Nettoyez uniquement à l'aide d'un chiffon sec.
7. N'obstruez aucune ouverture d'aération. Installez conformément aux directives du fabricant.
8. N'installez pas l'appareil près d'une source de chaleur, tel un radiateur, générateur d'air chaud, cuisinière ou autres dispositifs (y compris les amplificateurs) générant de la chaleur.
9. Ce Moniteur ACL est muni d'une fiche polarisée pour courant alternatif (fiche avec une tige plus large que l'autre). Cette fiche ne pourra être insérée que dans un seul sens dans la prise de courant. S'il est impossible d'enfoncer entièrement la fiche, essayez dans l'autre sens. S'il s'avère toujours impossible d'insérer la fiche, demandez à un technicien de remplacer la prise désuète. Ne détruisez pas le dispositif de sécurité de la prise polarisée.
10. Évitez que des objets soient placés sur le cordon d'alimentation ou qu'ils n'écrasent ce dernier. Ne placez pas le moniteur dans un endroit où le cordon d'alimentation serait sujet à des passages fréquents ou exagérés.
11. Utilisez uniquement des accessoires ou composants recommandés par le fabricant.
12. Utilisez uniquement avec le chariot, meuble, trépied, support ou table spécifié par le fabricant ou vendu avec l'appareil. Lorsque le moniteur est installé sur un chariot, vous devez le déplacer avec précaution. Les arrêts brusques, la force excessive et les surfaces inégales risquent de faire basculer le moniteur et le chariot.
13. Lors d'un orage ou lorsqu'il n'est pas utilisé pendant une longue période de temps, débranchez le cordon d'alimentation de la prise murale.
14. Confiez tout dépannage à un technicien qualifié. Le



service est requis lorsque l'appareil a subi un dommage tel le bris du cordon d'alimentation ou de la fiche, le déversement de liquide ou l'insertion d'objets à l'intérieur de l'appareil, l'exposition à la pluie ou à l'humidité, le mal fonctionnement ou si l'appareil a été échappé.

15. Nos téléviseurs et moniteurs sont conçus pour se conformer aux normes de sécurité en matière de stabilité. N'utilisez pas de force excessive sur l'avant ou le dessus du boîtier, cela pourrait le faire basculer et entraîner des blessures corporelles ou le bris de l'appareil.

16. Lors de l'installation d'un support ou de tablettes murales, suivez toutes les directives du fabricant.

17. L'antenne extérieure ne doit pas être installée à proximité de lignes aériennes de transport d'énergie, ni dispositifs d'éclairage, ni autres circuits d'énergie électrique.

18. Si une antenne extérieure est reliée au téléviseur et moniteur, assurez-vous que celle-ci est mise à la terre de façon à assurer une protection contre les pointes de tension et les charges électrostatiques. L'article 54 de l'ACNOR fournit tous les renseignements relatifs à la mise à la terre du mât et de la structure, la mise à la terre de la descente d'antenne au paratonnerre de l'antenne, le calibre des conducteurs de la mise à la terre, l'emplacement du paratonnerre de l'antenne, le branchement aux électrodes de terre et les caractéristiques de celles-ci.

#### REMARQUE

Remarque destinée à l'installateur du système de câblodistribution : Cet aide-mémoire a pour but d'attirer l'attention de l'installateur du système de câblodistribution sur l'article 54-900 de l'ACNOR qui émet des recommandations sur la mise à la terre d'appareillage récepteur et d'appareillage émetteur, où il est notamment spécifié que le câble de mise à la terre doit être raccordé au système de mise à la terre du bâtiment, le plus près possible de la jonction d'entrée du câble.

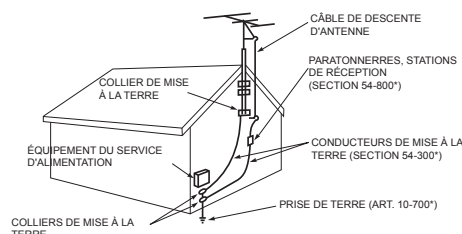

## Mises en garde importantes (suite)

### Advertencia



- Afin d'éviter les risques d'incendie ou de choc électrique, ne pas exposer ce téléviseur à l'eau ou l'humidité.
- Le téléviseur ne doit pas être exposé aux fuites d'eau ou aux éclaboussures et aucun objet rempli de liquide, tel un vase, ne doit être placé sur le téléviseur.
- Cet appareil doit être raccordé à une prise principale dotée d'une connexion de mise à la terre protectrice.
- La prise principal est utilisée comme le dispositif de débranchement et restera aisément fonctionnelle.

Si se produisent des problèmes pendant l'installation ou l'opération du produit, avant d'appeler support technique ou techniciens de service, s'il vous plaît lisez la section de "DÉPANNAGE" (43 ~ 45) pour déterminer les symptômes.

Si se produisent des problèmes sérieux (comme fumée ou un parfum anormal de l'unité), éteignez l'interrupteur principal, déconnectez le câble d'alimentation, et donc, contactez à 800-HITACHI immédiatement.

### Avis au sujet de Plomb/Mercure



Ce produit contient le fil et un ou plusieurs contre-jours non-remplaçables de mercure. Éliminer cet appareil conformément aux lois environnementales en vigueur. Pour obtenir des informations concernant l'élimination ou le recyclage, veuillez contacter vos autorités locales ou l'organisme Electronic Industries Alliance au [www.eiae.org](http://www.eiae.org) (aux États-Unis) ou l'organisation Recyclage des produits électroniques Canada au [www.epsc.ca](http://www.epsc.ca) (au Canada). POUR DE PLUS AMPLES RENSEIGNEMENTS, COMPOSEZ LE 800-HITACHI.

### Avis de la Commission fédérale des communications (FCC) des États-Unis

Cet appareil a subi des essais et il a été démontré qu'il est conforme aux limites pour un appareil numérique de Classe B, en vertu de la Partie 15 des règlements de la FCC. Ces limites sont établies pour procurer une protection raisonnable contre le brouillage nuisible dans une installation résidentielle. Cet appareil génère, utilise et peut transmettre par rayonnement une énergie radiofréquence. Par conséquent, s'il n'est pas installé et utilisé conformément aux directives, l'appareil peut causer un brouillage nuisible aux communications radio. Toutefois, il n'existe aucune garantie que le brouillage ne se produira pas dans une installation particulière. Si cet appareil ne cause pas de brouillage nuisible à la réception radio ou de télévision, lequel peut être déterminé en alternant la mise sous tension et hors tension de l'appareil, l'utilisateur est encouragé à tenter de mettre fin au brouillage en utilisant l'une ou plusieurs des mesures suivantes :

- Si le Moniteur est relié à un décodeur de TV (Set Top Box), réorienter ou relocaliser l'antenne de réception.
- Augmenter la distance entre l'appareil et le récepteur.
- Brancher l'appareil dans une prise murale sur un circuit différent de celui auquel est branché le récepteur.
- Consulter le détaillant ou un technicien qualifié en radio/télévision. siguientes medidas:

### Renseignements relatifs au FCC

Cet appareil est conforme à la partie 15 des règlements du FCC. Le fonctionnement est sujet aux deux conditions suivantes (1) Cet appareil ne doit pas causer des interférences nuisibles et (2) Cet appareil doit accepter toutes les interférences captées, y compris les interférences qui peuvent nuire au fonctionnement. Pour des questions sur cette déclaration, faveur de contacter à :

Hitachi Home Electronics (America), Inc.  
900 Hitachi Way  
Chula Vista, CA 91914-3556  
Tel. 800-448-2244 (800-HITACHI)  
ATTN: Customer Relations

### Modifications

La FCC exige que l'utilisateur soit avisé que tout changement ou modification apporté à cet appareil qui n'est pas expressément approuvé par Hitachi Home Electronics (America), Inc. peut annuler la garantie de l'utilisateur.

### Câbles

Les raccordements à cet appareil doivent être effectués à l'aide de câbles blindés avec des boîtiers connecteurs métalliques RFI/EMI pour maintenir la conformité aux règles et règlements de la FCC.

Tous les câbles fournis avec le système doivent être remplacés avec des câbles identiques afin d'assurer la conformité aux règles de la FCC. Commandez les câbles de rechange auprès de Hitachi.

### RENSEIGNEMENTS RÉGLEMENTAIRES DE L'ORGANISME INDUSTRIE CANADA

Cet appareil numérique de la classe B est conforme à la norme NMB-003 du Canada.



## INTRODUCTION

Nous vous remercions d'avoir acheté ce 1.5 moniteur ACL de Hitachi. Nous espérons que vous apprécierez le rendement exceptionnel de cet appareil.

Ce moniteur ACL a été conçu de façon à satisfaire aux normes internationales. Toutefois, il pourrait causer des blessures corporelles ou des dommages matériels s'il est manipulé inadéquatement. Afin de prévenir le danger potentiel et obtenir le rendement maximal de votre appareil, veuillez observer les directives suivantes lors de l'installation, du fonctionnement et du nettoyage du téléviseur.

Veuillez conserver ce guide pour référence ultérieure et inscrire le numéro de série de votre téléviseur dans l'espace fourni à cet effet sur la page couverture de ce manuel.

### À propos de ce guide

- L'information contenue dans ce guide peut être modifiée sans préavis.
- Ce guide a été rédigé avec le plus grand soin. Si vous avez des commentaires ou des questions concernant ce guide, veuillez contacter votre détaillant local ou notre centre de service à la clientèle.
- Avant d'utiliser cet appareil, veuillez vous assurer de comprendre entièrement les préalables tels que les caractéristiques techniques ou les contraintes liées au matériel et au logiciel. Nous ne sommes pas responsables des pertes, dommages ou blessures résultant d'une mauvaise utilisation et n'assumons aucune responsabilité relative à ces derniers.
- La reproduction, copie, utilisation, modification ou transmission en son tout ou en partie de ce guide est interdite, à moins d'autorisation écrite préalable.
- Tous les autres noms de produits et d'entreprises utilisés dans ce guide sont des marques de commerce ou des marques de commerce déposées de leurs propriétaires respectifs.

### Crédits des marques de commerce

- VGA et XGA sont des marques de commerce de International Business Machines Corporation.
- VESA est une marque de commerce déposée de Video Electronics Standard Association.
- HDMI, le logo HDMI et l'indication High-Definition Multimedia Interface sont des marques de commerce ou des marques de commerce déposées de HDMI Licensing LLC.
- Même si aucune mention particulière n'a été émise sur les marques de commerce de l'entreprise ou du produit, les marques de commerce ont été totalement respectées.

### Logiciel

Il est illégal de modifier, décompiler, désassembler, décrypter, ou autrement inverser l'ingénierie de ce produit.

### Caractéristiques



- Moniteur TVHD Hitachi UltraVision®
- Moniteur ACL ultra mince – épaisseur maximale de 35 à 36 mm.
- Grand écran ACL à haute définition.
- Insertion Flexible de Noirs pour une clarté supérieure
- Panneau de 120Hz avec Interpolation de Mouvement
- Cadre Cristal Blanc Satiné(UT32V502W)
- Cadre Cristal Anthracite Satiné(UT32V502)
- Bénéficie de l'affichage haute résolution : 1366 (H) x 768 (V) pixels
- Processeur de signaux numérique amélioré.
- Son de haute qualité avec des tonalités graves dynamiques, profondes et riches.
- Accepte un appareil d'entrée numérique avec borne HDMI.
- Profitez des images de votre ordinateur avec un grand écran ACL à haute définition.
- Système de menus à l'écran faciles à utiliser et contrôlables depuis la télécommande.
- Faible consommation d'énergie avec fonction d'économie d'énergie.



## PRÉCAUTIONS DE SÉCURITÉ

Pour votre sécurité, veuillez lire toutes les précautions de sécurité avant d'utiliser cet appareil. L'utilisation inappropriée pourrait causer des blessures corporelles graves et des dommages à votre propriété ou à votre produit.

### Explication des symboles

Les éléments suivants sont les symboles utilisés dans ce guide et apposés sur l'appareil. Veuillez assimiler totalement la signification de ces symboles avant de lire les instructions contenues dans cette section.

 <b>MISE EN GARDE</b>	Ne jamais ignorer ces instructions. Il y a présence de risques de blessures graves ou mortelles pour l'utilisateur.
 <b>ATTENTION</b>	Ne pas ignorer les instructions. Il y a présence de risques de blessures corporelles et de dommages matériels.

Autres symboles	
	Ce triangle doté d'une illustration a pour but d'alerter les utilisateurs de la présence de risques d'incendie, d'explosion, ou de températures élevées si le produit est manipulé inadéquatement. Chaque illustration contenue dans un triangle précise le contenu en détail. (Le triangle illustré à gauche constitue un exemple.)
	Un cercle doté d'une ligne diagonale et d'une illustration indique une action interdite (l'illustration à gauche signifie que le démontage est interdit).
	Ce symbole indique une action obligatoire. Le contenu est clairement identifié dans l'illustration ou adjacent à cette dernière (l'illustration à gauche signifie que la prise d'alimentation doit être débranchée de la prise murale).

 <b>MISE EN GARDE</b>	
<b>Il y a présence de risques d'incendie, de décharge électrique ou de blessures graves</b>	
<p>■ <b>Si des problèmes graves surviennent, débranchez immédiatement le cordon d'alimentation.</b> Des problèmes graves tels :</p> <ul style="list-style-type: none"> <li>• De la fumée, une odeur ou un bruit anormal émanant de l'appareil.</li> <li>• Aucune image, aucun son ou une image déformée sur l'écran.</li> <li>• Matières étrangères (comme de l'eau, des métaux, etc.) dans l'appareil. Ne continuez pas à utiliser cet appareil en présence de ces conditions anormales. Mettez l'appareil hors tension, débranchez le cordon d'alimentation et contactez immédiatement à <b>800-HITACHI</b>.</li> </ul> <p><b>Pour votre sécurité, ne tentez jamais de réparer l'appareil par vous-même.</b></p>	 Débranchez le cordon d'alimentation de la prise murale.
<p>■ <b>Ne jamais permettre à des liquides ou à des matières étrangères (comme des métaux ou des articles inflammables) d'entrer dans l'appareil.</b></p> <ul style="list-style-type: none"> <li>• Si cela se produit, mettez l'appareil hors tension, débranchez le cordon d'alimentation et contactez immédiatement à <b>800-HITACHI</b>.</li> <li>• Observez une attention particulière lorsque de jeunes enfants sont à proximité de l'appareil.</li> </ul>	
<p>■ <b>Ne pas retirer le couvercle ou modifier l'appareil.</b></p> <ul style="list-style-type: none"> <li>• Des composants à haute tension sont présents à l'intérieur de l'appareil. Le retrait du couvercle peut vous exposer à une décharge électrique de haute tension et à d'autres conditions dangereuses.</li> <li>• Contactez à <b>800-HITACHI</b> pour effectuer des éléments de dépannage comme l'inspection, le réglage ou la réparation.</li> </ul>	  Ne pas démonter.

## PRÉCAUTIONS DE SÉCURITÉ (suite)



### MISE EN GARDE

Il y a présence de risques d'incendie, de décharge électrique ou de blessures graves

■ **Installer l'appareil dans un endroit approprié, où il ne présente aucun danger pour les personnes.**

- Si vous heurtez les bords de l'appareil, vous pouvez vous blesser.



■ **Ne jamais poser d'objets sur le dessus de l'appareil.**

Des objets comme

- Des contenants de liquide (vase, aquarium, pot de fleurs, produit de beauté ou médicament liquide).
- Si de l'eau ou du liquide est déversé dans l'appareil, un court-circuit peut se produire et entraîner un incendie ou une décharge électrique. Si cela se produit, mettez l'appareil hors tension, débranchez le cordon d'alimentation et contactez immédiatement à 800-HITACHI.
- Ne placez aucun objet lourd sur le dessus de l'appareil.
- Ne grimpez pas ou ne vous suspendez pas à l'appareil.
- Empêchez vos animaux d'atteindre le dessus de l'appareil.



■ **Ne pas installer l'appareil à un endroit inadéquat.**

- Cela pourrait entraîner un mauvais fonctionnement ou dans des cas extrêmes un danger de décharge électrique. Les endroits à haute teneur en humidité, comme les salles de bain, à proximité de fenêtres, ou à l'extérieur où de la pluie, de la neige ou d'autres conditions climatiques peuvent survenir, devraient être évités. Veuillez aussi éviter d'installer l'appareil à un endroit où des vapeurs provenant de sources chaudes pourraient entrer en contact avec ce dernier.



■ **Débrancher l'appareil en présence d'un orage.**

- Afin de réduire le risque de décharge électrique, ne touchez pas à l'appareil en présence d'éclairs.



Débrancher le cordon d'alimentation de la prise murale.

■ **Ne rien effectuer qui pourrait endommager le cordon électrique.**

- N'endommagez pas, ne modifiez pas, ne torsadez pas, ne pliez pas, ne chauffez pas et ne tirez pas de façon excessive sur le cordon d'alimentation.
- Ne posez pas d'objets lourds (y compris l'appareil comme tel) sur le cordon d'alimentation.
- Si le cordon d'alimentation est endommagé, contactez votre détaillant pour un dépannage ou un retour.



■ **Utiliser uniquement avec la tension d'alimentation précisée.**

- Afin de prévenir le risque d'incendie et de décharge électrique, faites fonctionner l'appareil uniquement avec la tension d'alimentation indiquée sur l'appareil.



■ **Éviter d'échapper l'appareil et tout impact qui pourrait l'endommager.**

- Soyez très prudent lors de la manutention de l'appareil
- Aucun verre de protection ne recouvre la surface du panneau ACL. Par conséquent, n'appuyez pas sur la surface du panneau avec vos doigts ou vos mains. De plus, ne frappez aucun objet contre le moniteur. Ces agissements pourraient endommager les cellules ACL ou la surface du panneau et entraîner la défaillance de l'appareil ou des blessures corporelles.
- Advenant que vous laissiez par mégarde tomber l'appareil ou que le meuble soit endommagé, débranchez le cordon d'alimentation et contactez immédiatement à 800-HITACHI.
- L'utilisation de cet appareil en présence des conditions énumérées ci-dessus peut entraîner un incendie ou une décharge électrique.



■ **Enlever régulièrement la poussière ou les métaux sur les lames de la fiche d'alimentation ou entourant celles-ci.**

- L'utilisation de cet appareil en présence des conditions énumérées ci-dessus peut entraîner un incendie ou une décharge électrique.
- Débranchez toujours le cordon d'alimentation d'abord avant de nettoyer les broches avec un chiffon propre.



■ **Ne pas installer l'appareil sur une surface instable.**













Évitez les surfaces instables telles :

- Une surface inclinée ou une tablette, une table, un meuble ou un chariot instable.
- En cas de chute de l'appareil, des blessures corporelles pourraient en résulter.



## PRÉCAUTIONS DE SÉCURITÉ (suite)

### ATTENTION

<p>■ <b>Ne pas installer ni utiliser l'appareil dans un endroit poussiéreux.</b></p> <ul style="list-style-type: none"> <li>• Cela pourrait entraîner le mauvais fonctionnement de l'appareil.</li> </ul>	
<p>■ <b>Ne pas recouvrir ni obstruer les orifices d'aération de l'appareil.</b> L'appareil surchaufferait et cela pourrait entraîner un incendie ou des dommages à l'appareil et diminuer sa durée de vie utile.</p> <ul style="list-style-type: none"> <li>• Installez l'appareil conformément aux instructions contenues dans ce guide.</li> <li>• N'installez pas l'appareil avec le côté de l'orifice de ventilation vers le bas.</li> <li>• N'installez pas l'appareil sur du tapis ou un lit.</li> <li>• Ne recouvrez pas l'appareil avec des nappes, etc.</li> </ul>	
<p>■ <b>S'assurer de mettre adéquatement le câble de garde à la terre.</b></p> <ul style="list-style-type: none"> <li>• En particulier lorsque vous utilisez un adaptateur de cordon d'alimentation, assurez-vous de raccorder le câble de garde à la borne à la terre. Un raccordement inadéquat pourrait entraîner un incendie ou une décharge électrique.</li> <li>• Pour votre sécurité, assurez-vous de toujours débrancher le cordon d'alimentation avant de brancher ou de débrancher le câble de garde.</li> </ul>	 Raccorder le câble de garde.
<p>■ <b>Observer les mesures anti-culbutage décrites dans ce guide.</b></p> <ul style="list-style-type: none"> <li>• Si l'appareil bascule, il y a un risque de blessures corporelles possiblement mortelles. De plus, cela endommagerait sérieusement l'appareil.</li> </ul>	
<p>■ <b>Ne pas installer l'appareil près de dispositifs médicaux.</b></p> <ul style="list-style-type: none"> <li>• Afin de prévenir le mauvais fonctionnement de dispositifs médicaux, n'utilisez pas cet appareil et des dispositifs médicaux dans la même pièce.</li> </ul>	
<p>■ <b>Ne pas placer un téléviseur à tube cathodique près des haut-parleurs du moniteur ACL.</b></p> <ul style="list-style-type: none"> <li>• Cela pourrait causer la décoloration partielle ou diminuer la définition de l'image sur le téléviseur à tube cathodique. Veuillez l'installer à l'écart des haut-parleurs de l'appareil.</li> </ul>	
<p>■ <b>Débrancher tous les câbles de raccordement externes et désactiver les mesures anti-culbutage avant de déplacer l'appareil.</b></p> <ul style="list-style-type: none"> <li>• Autrement, cela pourrait entraîner un incendie, une décharge électrique ou des blessures corporelles.</li> </ul>	
<p>■ <b>Brancher la fiche d'alimentation de façon sécuritaire.</b></p> <ul style="list-style-type: none"> <li>• Un branchement inadéquat causera la surchauffe et potentiellement un incendie.</li> <li>• Ne touchez pas aux lames de la fiche lors de son branchement dans la prise murale. Cela pourrait causer une décharge électrique.</li> <li>• Si la fiche ne convient pas à la prise murale, contactez votre détaillant pour un remplacement.</li> </ul>	 
<p>■ <b>Ne pas manipuler le cordon d'alimentation avec des mains trempées.</b></p> <ul style="list-style-type: none"> <li>• Cela pourrait causer une décharge électrique.</li> </ul>	
<p>■ <b>Ne pas tirer sur le cordon, mais plutôt sur la fiche, lors de son retrait de la prise murale.</b></p> <ul style="list-style-type: none"> <li>• Cela pourrait endommager le cordon et entraîner un incendie ou une décharge électrique.</li> <li>• Agrippez la fiche et non le cordon lors du débranchement de l'appareil.</li> </ul>	
<p>■ <b>Il faut débrancher le cordon d'alimentation lorsque le produit n'est pas utilisé pendant de longues périodes de temps.</b></p>	
<p>■ <b>Manipuler les piles adéquatement.</b></p> <ul style="list-style-type: none"> <li>• L'utilisation inappropriée ou inadéquate des piles peut causer de la corrosion ou une fuite, ce qui peut entraîner un incendie, des blessures corporelles ou des dommages matériels.</li> <li>• Utilisez uniquement les types de piles indiqués dans ce guide.</li> <li>• Ne remplacez pas les piles par des piles usées.</li> <li>• Installez les piles adéquatement en observant les indications de polarité (+ et -) sur le compartiment des piles.</li> <li>• N'éliminez pas les piles usées comme des déchets domestiques. Éliminez-les conformément aux règlements locaux.</li> </ul>	

## PRÉCAUTIONS DE SÉCURITÉ (suite)

### ATTENTION

#### ■ Ne pas installer l'appareil dans des endroits où il pourrait être en présence de températures élevées.

Cela pourrait endommager le meuble ou les composants de l'appareil.

- N'installez pas l'appareil près de sources de chaleur comme des radiateurs, des grilles de cuisson, des cuisinières ou de tout autre appareil qui génère de la chaleur.
- Maintenez l'appareil à l'écart des rayons directs du soleil. Autrement, l'augmentation de la chaleur de l'appareil qui en résulterait pourrait causer un mauvais fonctionnement.



#### ■ Conseils pour le visionnement.

- L'éclairage de la pièce dans laquelle l'appareil est utilisé doit être approprié. Les pièces trop claires ou trop sombres nuisent aux yeux.
- Prenez le temps de relaxer vos yeux occasionnellement.
- Lorsque vous visionnez le téléviseur, installez-vous à une distance de 3 à 7 fois la hauteur de l'écran. Cela correspond à la meilleure distance de visionnement pour protéger vos yeux de la fatigue oculaire.
- Réglez le volume à un niveau approprié, en particulier au cours de la soirée.

#### ■ Transport du produit.

- Lorsque l'appareil doit être transporté en raison d'un déménagement ou d'un dépannage, utilisez la boîte et le matériel amortissant originaux de l'appareil.
- Transportez toujours l'appareil en position verticale, autrement cela pourrait endommager le verre ou détériorer les luminophores du panneau.



#### ■ Maintenir les postes de radio éloignés de l'appareil lorsque ce dernier est utilisé.

L'appareil est conçu pour satisfaire aux normes des interférences électromagnétiques internationales afin de prévenir l'interférence radio. Toutefois, l'appareil peut générer des bruits parasites dans le poste de radio.

- Si des bruits parasites sont entendus dans le poste de radio, essayez les actions suivantes :
  - Modifiez la direction de l'antenne afin de ne plus capter de bruits parasites dans le poste de radio.
  - Maintenez le poste de radio éloigné de l'appareil.



#### ■ Dispositifs de communication à infrarouge.

- Les dispositifs de communication à infrarouge tels les microphones ou les casques d'écoute sans fil peuvent ne pas fonctionner adéquatement à proximité du téléviseur. Cela est dû à une défaillance de communication. Veuillez toutefois noter qu'il ne s'agit pas d'un mauvais fonctionnement.

#### ■ Lors de l'élimination de l'appareil à la fin de sa durée de vie utile, il faut observer les règlements en vigueur dans le quartier résidentiel concerné.

- Pour plus d'information, contactez les autorités locales ou le détaillant où vous avez acheté le produit.

## Nettoyage et entretien

**Assurez-vous de débrancher le cordon d'alimentation de la prise murale avant de nettoyer l'appareil.**

#### ■ Comment nettoyer le panneau ACL de l'appareil.

- Essuyez le panneau avec un chiffon sec et non pelucheux afin de prévenir les dommages à la surface du panneau.
- N'utilisez pas un chiffon ou un produit chimique. Selon les ingrédients, ceux-ci pourraient causer la décoloration du panneau et des dommages à sa surface.
- Ne frottez pas avec un chiffon rugueux et ne frottez pas avec force. Cela peut endommager la surface du panneau.
- En cas de saleté grasseuse comme des traces de doigts, essuyez la surface du panneau avec un chiffon non pelucheux humecté avec une solution nettoyante neutre et diluée (diluée une portion de détergent dans 100 portions d'eau), et passez ensuite un chiffon sec et doux.
- N'utilisez pas un nettoyeur à pulvériser. Cela peut entraîner un mauvais fonctionnement de l'appareil.

#### ■ Comment nettoyer le boîtier de l'appareil.

- Les éléments suivants peuvent causer le craquelage, la déformation et le pelage de la peinture.
  - N'essuyez pas le boîtier avec du benzène, des solvants ou des produits chimiques.
  - Ne pulvérisiez pas des solutions volatiles comme des insecticides sur le boîtier.
  - Empêchez le contact prolongé du boîtier avec des matières en plastique ou en caoutchouc.
- N'utilisez pas un chiffon chimique, un nettoyeur ou de la cire. Selon les ingrédients, cela pourrait causer le craquelage et la déformation du boîtier. Utilisez un chiffon non pelucheux (p. ex. : un chiffon pour nettoyer les lunettes) pour nettoyer le boîtier et le panneau des commandes de l'appareil. En cas de poussière excessive, essuyez avec un chiffon doux humecté avec une solution nettoyante neutre et diluée et passez ensuite un chiffon doux et sec.
- N'utilisez jamais les nettoyeurs suivants. Ils pourraient causer le craquelage, la décoloration et des égratignures.
  - Les détergents acides ou alcalins, les détergents à base d'alcool, les nettoyeurs abrasifs, de la poudre de savon, de la cire à véhicule, des produits pour vitres, etc.

## PRÉCAUTIONS DE SÉCURITÉ (suite)

### Installation de l'unité principale

Lors de l'installation de l'unité principale, assurez-vous d'utiliser les éléments de fixation précisés afin d'obtenir un rendement maximal et de maintenir la sécurité.

Nous n'assumons aucune responsabilité ni obligation pour les blessures corporelles ou dommages matériels causés par l'utilisation d'éléments de fixation autres que ceux précisés ou par une installation inadéquate.

En ce qui a trait aux directives d'utilisation, veuillez lire le guide d'utilisation de chaque élément de fixation : celui pour installation sur un bureau, meuble de sol, un mur ou un plafond.

Si vous utilisez les éléments de fixation pour le mur ou le plafond, contactez votre détaillant local et demandez un spécialiste de l'installation autorisé pour procéder à l'installation de votre dispositif de fixation. Ne tentez jamais d'installer le dispositif de fixation vous-même. Cela pourrait causer des blessures ou des dommages.

Veuillez allouer suffisamment d'espace autour de l'appareil afin d'éviter l'augmentation de la température interne.

Assurez-vous de ne pas obstruer les orifices d'aération.

N'installez pas l'appareil dans un espace restreint tel qu'à l'intérieur d'une armoire, d'un placard ou d'une boîte.

Laissez au moins 10 cm de libre de chaque côté de l'appareil et 30 cm de la portion supérieure de l'appareil jusqu'au plafond.

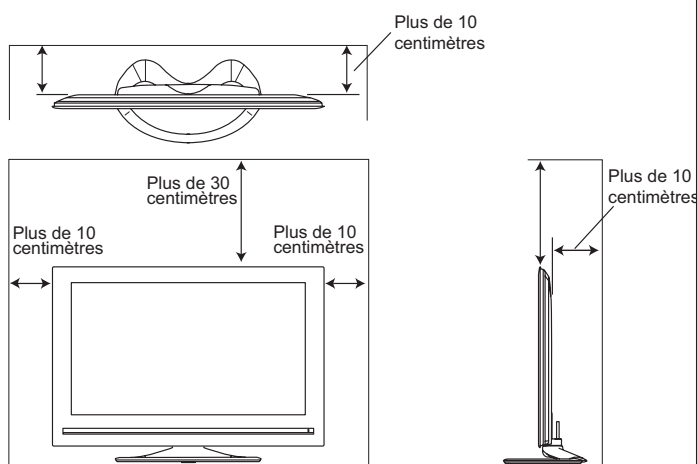

### Mesures anti-culbutage

Installez dans un endroit stable et prenez les précautions de sécurité contre le culbutage.

#### Fixation à une table

**1** Retirez le rivet de plastique.

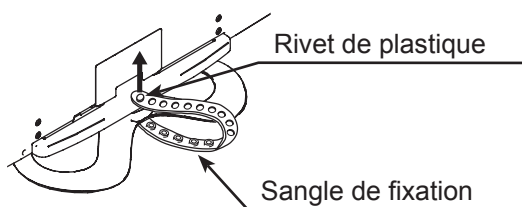

**2** Attachez la sangle de fixation à une table à l'aide des vis à bois fournies (4 x 20).

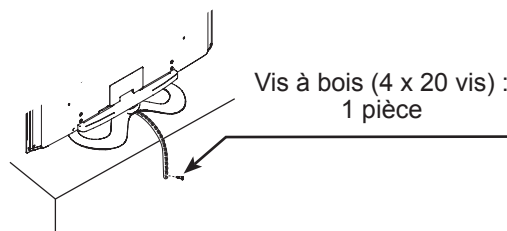

#### Fixation au plafond ou sur un mur ou meuble de sol

Utilisez l'élément de fixation précisé pour fixer l'appareil au plafond. Pour fixer l'appareil au mur, veuillez consulter le page ( **11** ). Pour meuble de sol, veuillez consulter le page ( **12** ).

#### REMARQUE

- Pour plus d'information concernant l'installation de l'appareil, veuillez composer **800-HITACHI**
- Veuillez installer l'appareil dans un endroit approprié, où personne ne risque de se heurter (par exemple avec les mains, la tête ou le visage, etc.) aux bords de l'appareil et entraîner des blessures corporelles.



# SÛRETÉ D'ENFANT:

Il Fait Une Différence Comment et où Vous Employez  
Votre Affichage Sur Écran Plat.

Félicitations sur votre achat ! Comme vous appréciez votre nouveau produit, gardez svp ces bouts de sûreté sur l'esprit :



## L'ISSUE

- L'expérience à la maison de divertissement de théâtre est une tendance croissante et de plus grands affichages plats sont les achats populaires. Cependant, des affichages sur écran plat ne sont pas toujours soutenus sur les stands appropriés ou ne sont pas installés conformément aux recommandations du fabricant.
- Les affichages sur écran plat qui sont situés peu convenablement sur la raboteuse, les bibliothèques, les étagères, les bureaux, les haut-parleurs, le coffre ou les chariots peuvent tomber plus d'et causer des dommages.

## SOINS DE HITACHI !

- L'industrie d'électronique grand public est commited à rendre le divertissement à la maison agréable et sûr.

## ACCORDEZ DANS LA SÛRETÉ

- Une taille n'adapte pas tous. Suivez les recommandations du fabricant pour l'installation et l'usage sûrs de votre affichage sur écran plat.
- Soigneusement lisez et comprenez toutes les instructions incluses pour l'usage approprié de ce produit.
- Ne laissez pas les enfants s'élever dessus ou le jeu avec des téléviseurs de meubles et.
- Ne placez pas les affichages sur écran plat sur les meubles qui peuvent facilement être utilisés comme étapes, telles qu'un coffre des tiroirs.
- Rappelez-vous que les enfants peuvent devenir passionnants tandis que l'observation d'un programme, particulièrement sur un "plus grand que le soin d'affichage sur écran plat de la vie" devrait être prise à l'endroit ou installer le whre d'affichage qu'il ne peut pas être poussé, être tirée plus de, ou être frappée vers le bas.
- Le soin devrait être pris pour conduire tous les cordes et câbles reliés à l'affichage sur écran plat de sorte qu'ils ne puissent pas être tirés ou grabed par les enfants curieux.

## SUPPORT DE MUR : SI VOUS DÉCIDEZ DE MURER LE BÂTI VOTRE AFFICHAGE SUR ÉCRAN PLAT, TOUJOURS :

- Utilisez un bâti qui a été recommandé par le fabricant d'affichage et/ou énuméré par un laboratoire indépendant (tel que l'UL, le CSA, l'ETL).
- Suivez toutes les instructions assurées par les fabricants de bâti d'affichage et de mur.
- Si vous avez n'importe quels doutes au sujet de votre capacité d'installer sans risque votre affichage sur écran plat, contactez votre détaillant au sujet d'installation professionnelle.
- Assurez-vous que le mur où vous montez l'affichage est appropriate. Quelques bâtis de mur ne sont pas conçus pour être montés aux murs avec les goujons en acier ou la vieille construction de bloc de cendre. Si vous êtes incertain, entrez en contact avec un installateur professionnel.
- Deux personnes au minimum sont priés pour l'installation. Les affichages sur écran plat peuvent être lourds.



# PRÉCAUTIONS DE SÉCURITÉ (suite)

## Installation murale

### 1 Retirez le socle de table du Moniteur

#### À propos de l'installation

Cet appareil étant lourd, deux personnes sont requises pour le déplacer.

#### MISE EN GARDE

S'assurer que les vis sont fermement vissées. El torque debe ser de 1.8~3.0 N.m (18~30 kgf.cm).

#### ATTENTION

Il faut conserver les vis. Elles seront utilisées pour l'installation murale.

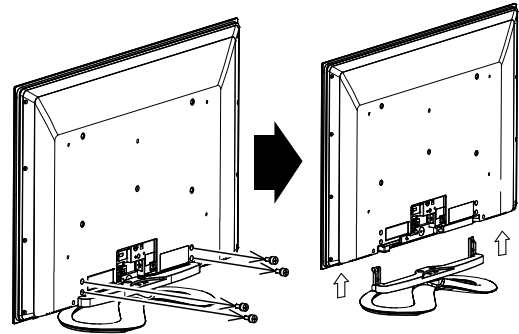

Veillez enlever les 4 vis et séparer el Moniteur de la base.

### 2 Installez les parenthèses de bâti de mur sur le moniteur à l'aide de 4 vis (des spécifications de vis sont montrées ci-dessous).

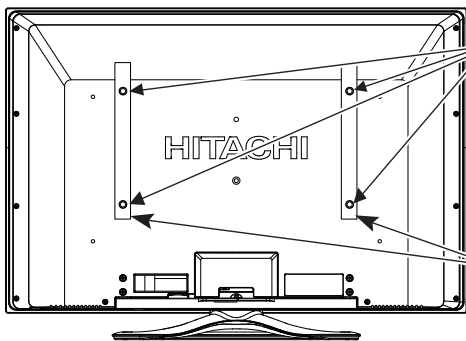

Trous de support de vis (utilisation de 4 places). Don't les vis plates originales de tête (a) qui vient dans le moniteur, pour le bâti Bracket de mur. La longueur n'est pas assez longue.

Parenthèses De Bâti De Mur

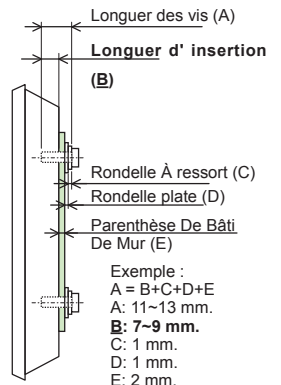

- Pour le bâti de mur ; veuillez se référer au manuel d'installation de l'unité de bâti de mur.
- Si l'épaisseur de parenthèse de bâti de mur est 1~3 millimètre les vis originales ont enlevé de la base de stand peuvent être employées pour l'installation de bâti de mur.

• Le type OIN M5 de vis de :Thread (le type métrique, n'emploient pas de type courant).

#### ATTENTION

La longueur d'insertion (b) des vis doit être dans 7~9 millimètre. Si la longueur est moins de 7mm, le poids ne peut pas être maintenu. Si la longueur est plus de 9mm, un espace est créé entre la parenthèse de bâti de mur et le moniteur. Cette longueur est très importante.

### 3 Bouts à considérer pour l'endroit du moniteur.

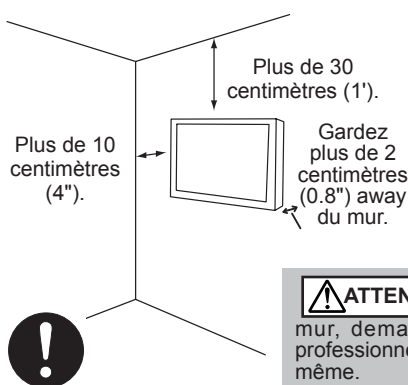

Ne bloquez pas les trous de ventilation. En outre gardez svp une distance de certain autour et veillez à ne pas obstruer la ventilation. Le blocage des trous de ventilation pourrait causer le feu ou le défaut.

#### ATTENTION

Si vous achetez l'unité de bâti de mur, demandez svp un installateur professionnel. N'installez pas par vous-même.

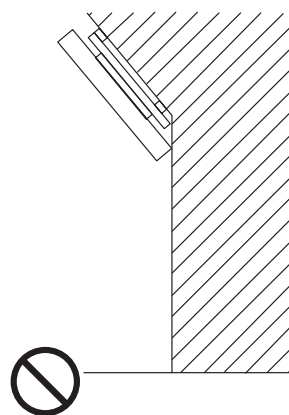

Cette unité ultra-mince comporte un système avancé de ventilation configuré pour l'installation verticale. Un technicien professionnel bien informé et expérimenté peut exécuter d'autres orientations de support ou d'installation (par exemple, horizontal, incliné) à condition que vous informiez spécifiquement le technicien des besoins spécialisés de la ventilation de l'unité. Appel 800-HITACHI pour l'information et les conseils additionnels.

#### ATTENTION

Bien que ce moniteur d'affichage à cristaux liquides puisse être installé en utilisant une variété du support brackets/devices, un tel démonté de mur de tiers du tiers brackets/devices examiné ou approuvé par Hitachi pour l'utilisation ou la compatibilité avec ce moniteur d'affichage à cristaux liquides. En conséquence, Hitachi n'accepte aucun responsabilité ou responsabilité pour n'importe quels dommages ou dégâts matériels résultant de l'utilisation d'un tel tiers brackets/devices. Hitachi conseille fortement que n'importe quelle installation de ce moniteur d'affichage à cristaux liquides employant le support brackets/devices de mur soit effectuée seulement par un technicien qualifié et expérimenté d'installation de télévision a accompli dont une évaluation complète :

- la force de poids-roulement et la stabilité du mur prévu montent la surface ; et
- la force de poids-roulement et la compatibilité du bâti prévu brackets/device de mur.

# PRÉCAUTIONS DE SÉCURITÉ (suite)

## Meuble de sol

### 1 Retirez le socle de table du Moniteur.



**ATTENTION**

Il faut conserver les vis. Elles seront utilisées pour l'installation du meuble de sol.

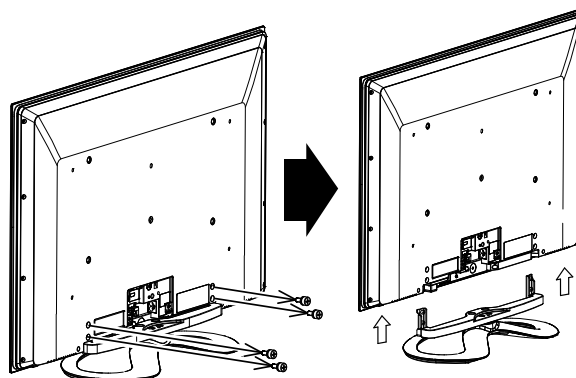

Veuillez enlever les 4 vis et séparer le Moniteur de la base.

### 2 Installez le Moniteur sur le meuble de sol.

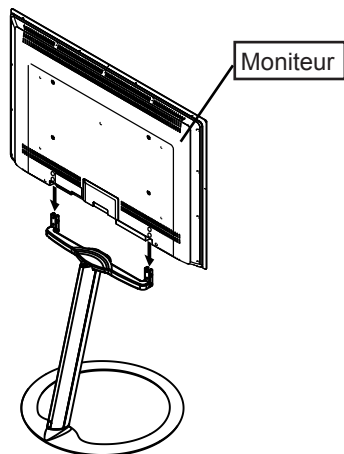

#### À propos de l'installation

Cet appareil étant lourd, deux personnes sont requises pour le déplacer.

- Pour L'Assemblée De Stand ; veuillez se référer au manuel d'installation du stand

### 3 Fixez le moniteur au meuble de sol à l'aide des 4 vis utilisées avec le socle de table.



**ATTENTION**

Ajuster la position du moniteur vers la gauche ou la droite selon les trous de vis. Si les trous de vis ne s'alignent pas, le moniteur peut être endommagé.



**MISE EN GARDE**

S'assurer que les vis sont fermement vissées.

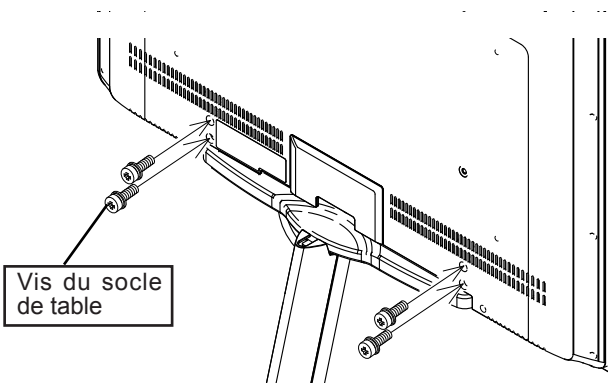

**ATTENTION**

Les moniteurs de l'affichage à cristaux liquides UT32V502 et UT32V502W sert stand avec de Hitachi plancher AS-LSZ0081 et AS-LSZ0082 respectivement. L'utilisation avec d'autres stands de plancher a pu causer l'instabilité et les dommages possibles.

# GUIDE DE DÉMARRAGE RAPIDE

Pour plus d'information sur le raccordement et l'utilisation du moniteur, assurez-vous de lire toutes les instructions contenues dans ce guide d'utilisation.

## 1 Accessoires fournis et Optionnelles

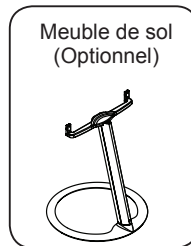
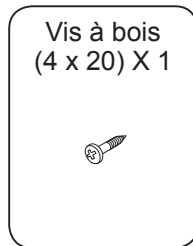
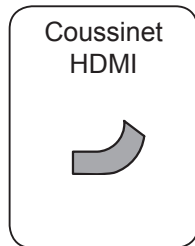
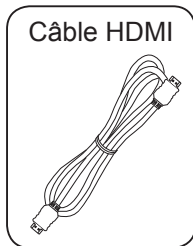
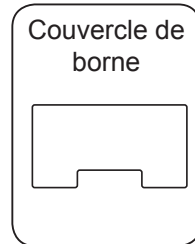
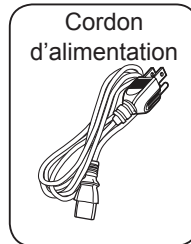
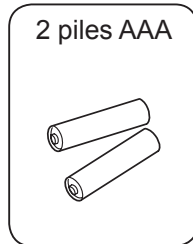
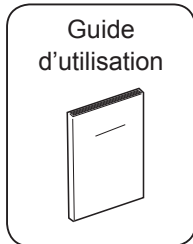

### REMARQUE

La différence entre le stand AS-LSZ0081 et AS-LSZ0082 de plancher est couleur. AS-LSZ0081 est noir et AS-LSZ0082 est argent.

\*Pour certains pays, le type de fiche d'alimentation fourni peut différer de celui illustré.

## 2 Raccordements 18~21

① Raccordez le cordon d'alimentation au panneau arrière.

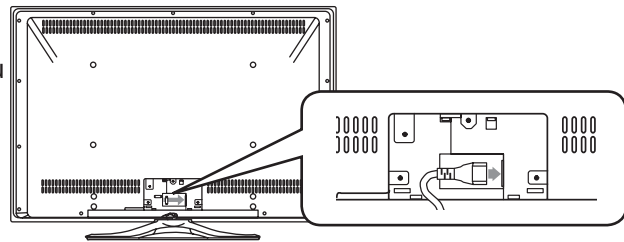

② Raccordez avec l'équipement externe.

Exemple 1: Raccordement à un ordinateur.

Pour insérer 15 D-secondaires goupillez, inclinez le moniteur en avant et introduisez les bornes dans la vue. Deux personnes sont requises de tenir le moniteur et insérer 15 D-secondaires goupillez sans risque. Faites attention à ne pas endommager le panneau.

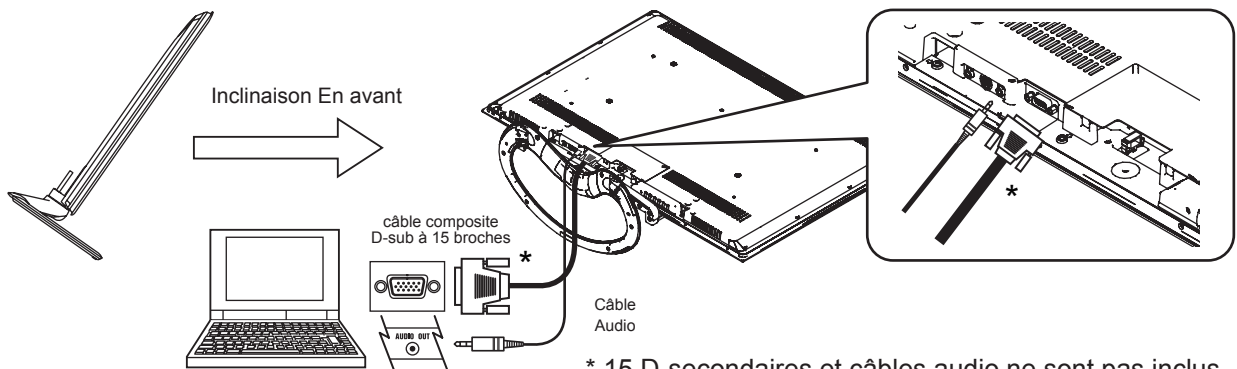

\* 15 D-secondaires et câbles audio ne sont pas inclus.

Exemple 2: Raccordement à un lecteur DVD

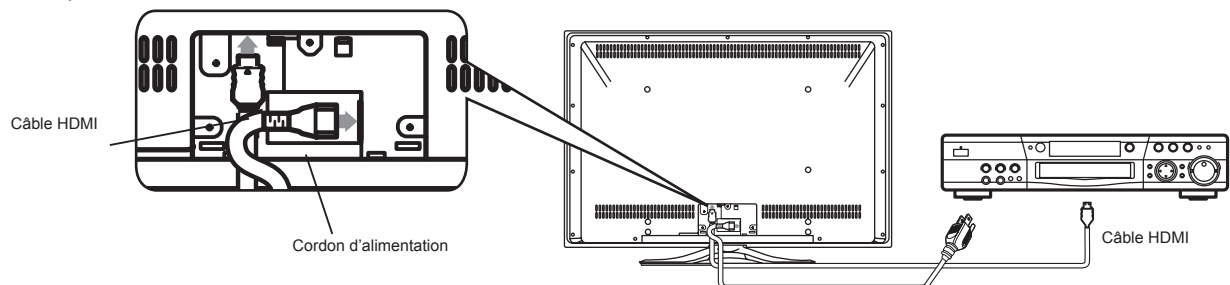

## 3 Insérer les piles dans la télécommande... 17

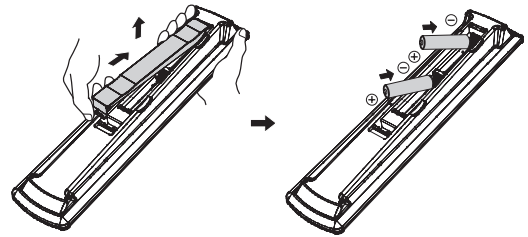

## 4 Mettre l'appareil sous tension ... 22

- Appuyez sur le commutateur d'alimentation principale de l'appareil.

### ⚠ ATTENTION

- Assurez-vous que les deux extrémités du cordon d'alimentation sont facilement accessibles

Les réglages par défaut du commutateur d'alimentation principale est Activée, par conséquent après avoir relié le cordon d'alimentation, la lampe témoin s'illumine en vert, et le voyant lumineux devient bleu. L'image s'affichera à l'écran.

Une fois le commutateur d'alimentation principale mis sous tension, vous pouvez activer ou désactiver l'alimentation en appuyant sur la touche Power (On/Off) de la télécommande.

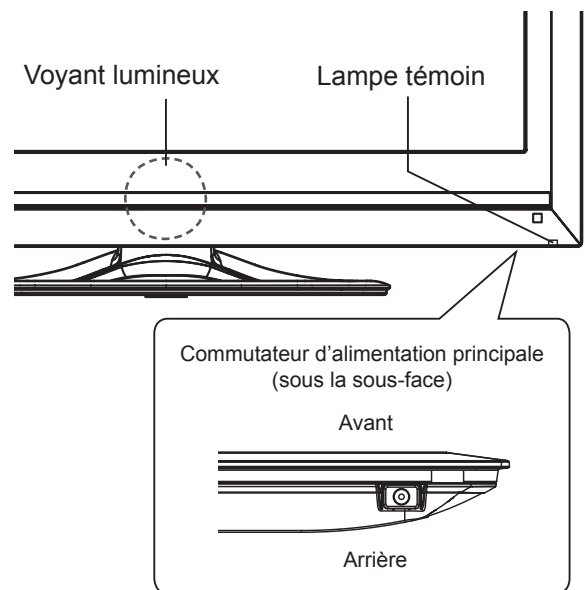
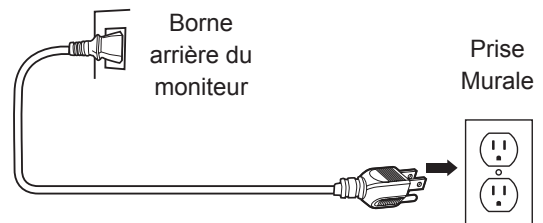

## 5 Sélection de la langue

Le réglage initial de la langue pour les menus à l'écran est l'anglais. Vous pouvez la modifier selon votre préférence.

- Appuyez sur la touche **MENU** pour afficher le menu principal.
- Sélectionnez l'élément "Language" à l'aide de la touche **↑/↓**.
- Sélectionnez la langue souhaitée dans la liste en utilisant la touche **↑/↓** et appuyez ensuite sur la touche **OK**.

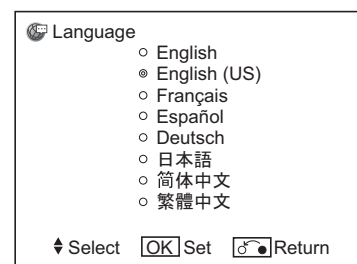

# NOMS DES COMPOSANTS

## Unité principale

### Panneau avant

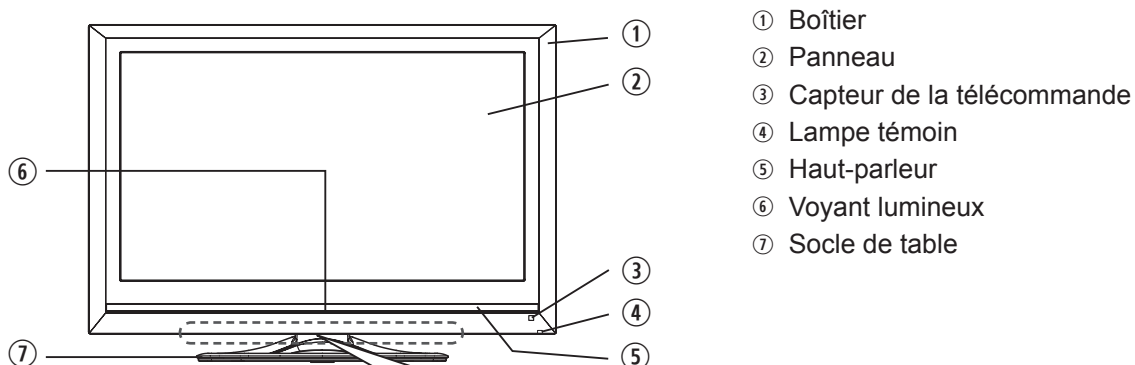

### Panneau des commandes (sous la sous-face)

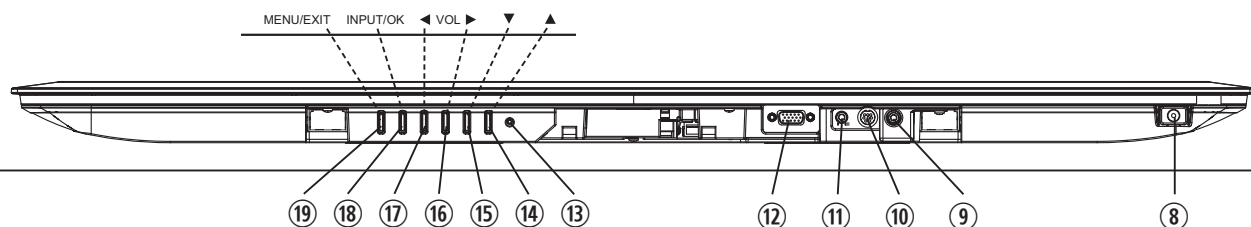

- ⑧ Commutateur d'alimentation principale
- ⑨ Pour dépannage uniquement
- ⑩ RS232C
- ⑪ Borne d'entrée audio analogique d'ordinateur (RGB)/DVI
- ⑫ Borne de raccordement d'ordinateur (D-sub à 15 broches)
- ⑬ Touche pour réinitialisation (Consultez le page [44](#).)
- ⑭ Touche ▲
- ⑮ Touche ▼
- ⑯ Touche Volume +/▶
- ⑰ Touche Volume -/◀
- ⑱ Touche de sélection de l'entrée/OK

### Panneau arrière

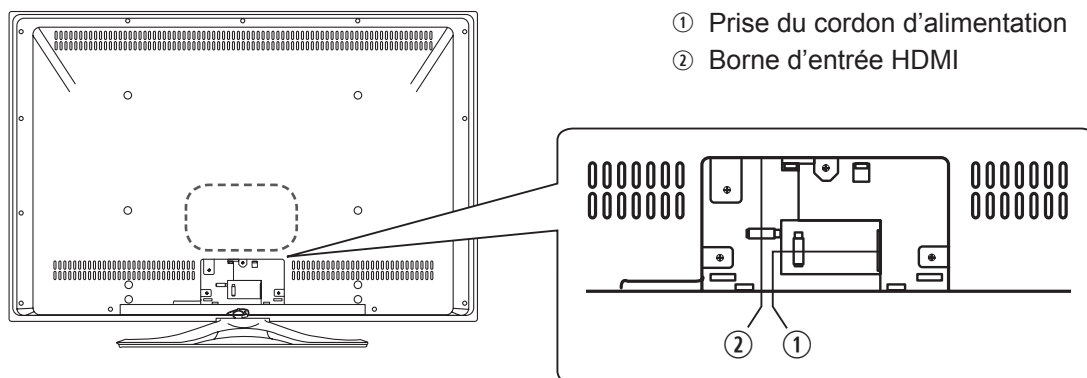

Veuillez consulter les pages [18](#)~[21](#) pour de l'information détaillée relative aux raccordements.



# NOMS DES COMPOSANTS (suite)

## Télécommande

En plus de contrôler toutes les fonctions de votre moniteur Hitachi, la nouvelle télécommande vous permet de contrôler divers appareils tels des lecteurs DVD, câblesélecteurs, décodeurs, récepteurs satellites, magnétoscopes et récepteurs A/V. Toutefois, la télécommande doit être programmée pour contrôler un appareil. Consultez les pages 25-28 pour les instructions détaillées sur la programmation et les fonctions de la télécommande.

**TOUCHE D'ALIMENTATION**  
(Moniteur, TV, DVD, PVR/VCR, SAT/CBL, AVR)  
Active ou désactive l'alimentation de l'appareil sélectionné.

**TOUCHE Tiret(-)**  
(TV, SAT, PVR, DVD)  
Est utilisée lorsque la télécommande est en mode récepteur satellite ou lorsque le téléviseur utilise un signal numérique.

**TOUCHE DE RAPPEL DU DERNIER CANAL**  
(TV, SAT/CBL, PVR)  
Commute entre le canal visionné actuel et le précédent.

**TOUCHES VOLUME**  
(Monitor, TV, AVR)  
Règle le niveau sonore de votre appareil.

**TOUCHE MENU**  
(Monitor, TV, DVD, PVR/VCR, SAT/CBL, AVR)  
Active l'affichage des menus graphiques.

**TOUCHE RETURN**  
(Monitor, TV, DVD, PVR/VCR, SAT/CBL, AVR)  
Enfoncez cette touche pour retourner au menu précédent.

**TOUCHE DES CURSEURS/OK**  
(Monitor, TV, DVD, PVR/VCR, SAT/CBL, AVR)  
La TOUCHE DES CURSEURS permet de naviguer parmi les systèmes de menus et d'entrées. La touche OK est utilisée pour sélectionner/activer l'élément du menu en surbrillance.

**TOUCHES DES COULEURS**  
(SAT/CBL)  
Ils sont utilisés par quelques récepteurs SAT/CBL pour contrôler quelques fonctions ou naviguer dans le menu en écran.

**TOUCHE INPUT**  
(Monitor, TV, AVR)  
Enfoncez cette touche pour sélectionner l'mode d'entrée HDMI ou RGB.

**TOUCHE RGB**  
(Monitor)  
Enfoncez cette touche pour sélectionner directement l'mode RGB (/Composite).

**TOUCHES DE CONTRÔLE DVD/VCR**  
(DVD, PVR/VCR, AVR)  
Contrôle les fonctions précodées de votre magnétoscope et lecteur DVD..

### LÉGENDE

TV - Téléviseur

SAT - Récepteur satellite

DVD- Lecteur DVD

VCR - Magnétoscope

CBL - Câblesélecteur

PVR - Enregistreur numérique

AVR - Récepteur A/V

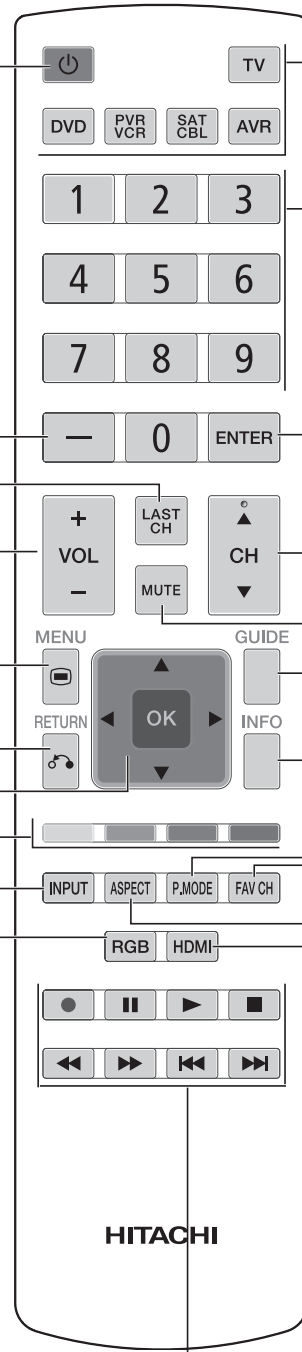

**TOUCHE D'ACCÈS AUX SOURCES**  
(TV, DVD, PVR/VCR, SAT/CBL, AVR)  
Modifie le mode de la télécommande pour contrôler l'appareil sélectionné.

**TOUCHES NUMÉRIQUES**  
(TV, DVD, PVR/VCR, SAT/CBL, AVR)  
Utilisées pour activer manuellement un canal et pour toute entrée numérique lors de la navigation parmi les systèmes de menus et d'entrées.

**TOUCHE ENTER**  
(TV, DVD, VCR, SAT/CBL)  
À enfoncez pour utiliser comme fonction de OK.

**TOUCHES DE SÉLECTION DES CANAUX**  
(TV, PVR/VCR, SAT/CBL)  
Servent à changer de canal.

**TOUCHE DE SOURDINE**  
(Monitor, TV, AVR)  
Interrompt le son lorsqu'elle est enfoncée une fois. Appuyez encore une fois pour réactiver le son.

**TOUCHE GUIDE**  
(SAT/CBL, PVR, DVD)  
Permet d'accéder au guide des canaux d'autres appareils.

**TOUCHE INFO**  
(Monitor, TV, DVD, SAT/CBL, PVR)  
Affiche différentes informations à l'écran.

**TOUCHE MODE IMAGE**  
(Monitor, TV)  
Le mode de l'image peut être modifié à chaque enfoncement de la touche dans la séquence suivante.

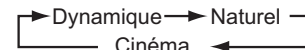

**TOUCHE CANAL FAVORI**  
(TV, SAT/CBL, PVR)  
Permet d'accéder au mode de canal favori.

**TOUCHE ASPECT**  
(Monitor, TV)  
Modifie le rapport hauteur/largeur de l'image.

**TOUCHE HDMI**  
(Monitor)  
Enfoncez cette touche pour sélectionner directement l'mode RGB (/Composite).

### REMARQUE

- Appuyer sur n'importe quel bouton illuminera le contre-jour pendant 4 secondes.
- Le mode de TV est employé pour le moniteur d'affichage à cristaux liquides. Veuillez noter que NON toutes les clefs sont disponibles pour ce moniteur d'affichage à cristaux liquides, les seules clefs fonctionnantes sont celles marquées comme moniteur dans la parenthèse, puisqu'autre est disponible une fois équipé de la Placer-Dessus-Boîte de Hitachi et le moniteur est employé comme TV.
- Pour mémoire le bouton il y a un dispositif pour la sûreté ; ainsi cette clef doivent être pression deux fois afin de commencer à enregistrer.

## PRÉPARATION

### Installation des piles de la télécommande

La télécommande fonctionne avec 2 piles AAA.

#### 1. Ouvrez le couvercle du compartiment des piles

- Glissez le couvercle du compartiment des piles au dos de la télécommande, dans la direction de la flèche, et retirez le couvercle.

#### 2. Installez les piles

- Installez 2 piles AAA (fournies) en vous assurant que les polarités correspondent aux indications à l'intérieur du compartiment.

#### 3. Fermez le couvercle du compartiment des piles

- Assurez-vous que les pièces saillantes entrent dans les trous correspondants et glissez le couvercle du compartiment jusqu'à ce qu'il soit bien refermé.

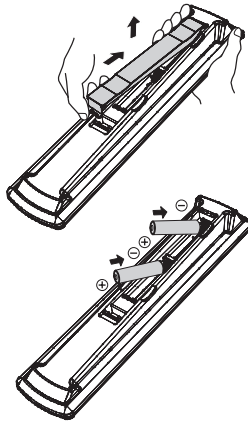

### Manipulation de la télécommande

Utilisez la télécommande à l'intérieur d'une distance d'environ 5 m du capteur de la télécommande situé à l'avant de l'appareil et d'un angle d'environ 30 degrés sur les deux côtés.

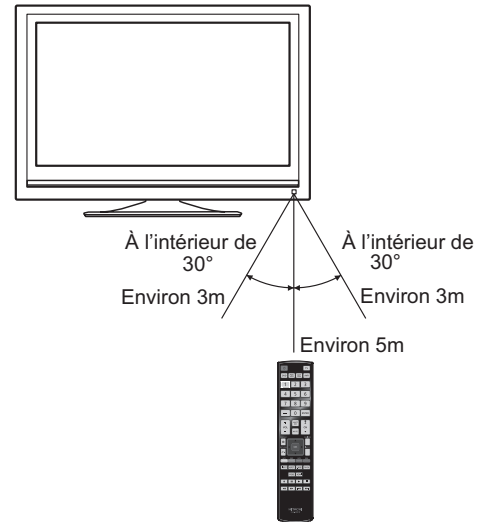

### ⚠ ATTENTION

**Risque de corrosion ou de fuite de piles pouvant causer des blessures corporelles et des dommages matériels, y compris un incendie.**

- Ne mélangez jamais des piles usées et des piles neuves dans la télécommande.
- Remplacez toutes les piles en même temps dans la télécommande.
- Enlevez les piles de la télécommande si celle-ci ne sera pas utilisée pour une période de temps prolongée.

**Pour éviter un mauvais fonctionnement, lisez les directives ci-dessous et manipulez adéquatement la télécommande.**

- Ne laissez pas tomber la télécommande par mégarde et évitez-lui tout choc.
- Ne renversez pas de l'eau ou du liquide de toute sorte sur la télécommande.
- Ne placez pas la télécommande sur une surface humide.
- Ne placez pas la télécommande sous les rayons directs du soleil ou près de sources de chaleur excessive.

### Précautions à observer lors du déplacement de l'unité principale

Chaque fois que l'appareil doit être déplacé, deux personnes sont requises pour effectuer son transport de façon sécuritaire.

À chaque déplacement de l'appareil, il doit être soulevé en agrippant le haut et la base sur les deux côtés pour assurer la stabilité.

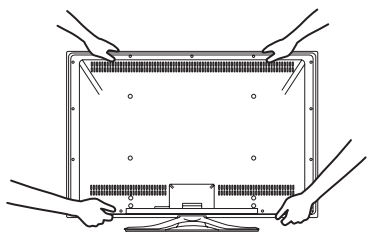

## BRANCHEMENTS

L'appareil convient à plusieurs sortes de branchement. Effectuez un branchement en suivant les étapes suivantes. Assurez-vous d'abord de désactiver l'alimentation principale lors du branchement d'équipement externe.

1. Branchez le cordon d'alimentation dans le panneau arrière.
2. Branchez votre équipement externe (le cas échéant) dans l'appareil.
3. Attachez le coussinet, fixez avec des brides et fermez le couvercle de la borne.
4. Branchez la fiche d'alimentation dans la prise murale.

### 1. Branchez le cordon d'alimentation dans le panneau arrière.

Branchez le cordon d'alimentation dans l'appareil.

Ne branchez pas la fiche d'alimentation dans la prise murale tant et aussi longtemps que les raccordements ne sont pas terminés.

### 2. Branchez votre équipement externe dans l'appareil.

#### Branchement d'un appareil dotés d'une sortie HDMI ou DVI

La borne HDMI peut être raccordée à des dispositifs dotés d'une sortie HDMI.

Si le dispositif externe est doté d'une sortie DVI, il peut être raccordé à l'aide du câble HDMI-DVI. Si le câble HDMI-DVI est utilisé, raccordez le signal audio analogique à la borne d'entrée audio analogique **HDMI/d'ordinateur (RGB)**. Assurez-vous de fixer le coussinet fourni autour du câble HDMI lors du raccordement. Consultez la page 20.

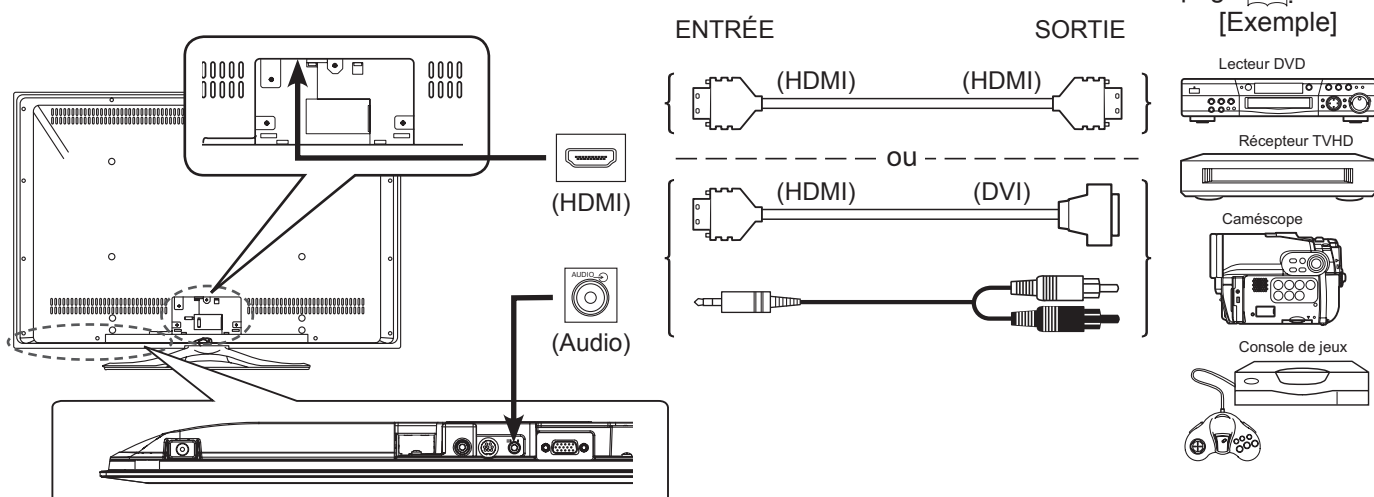

#### Information

L'interface HDMI constitue l'interface entrée/sortie multimédia de la prochaine génération. Seul un câble est utilisé pour transmettre tous les signaux vidéo, audio et de contrôle, facilitant ainsi le raccordement. De plus, les signaux numériques peuvent générer des données de haute qualité sans aucune dégradation.

Si votre équipement externe est doté d'une borne HDMI, il est recommandé de l'utiliser pour une qualité d'image et son de qualité supérieure.

#### REMARQUE

- Borne d'entrée audio analogique DVI/d'ordinateur (RGB)

Cette borne peut être utilisée dans l'un des cas suivants uniquement si

- ① L'équipement externe est raccordé à la borne d'ordinateur (RGB) de l'appareil.
- ② La sortie DVI d'un équipement externe est raccordée à la borne HDMI en utilisant le câble HDMI-DVI.

Assurez-vous que les bornes vidéo et audio sont raccordées au même équipement externe. Pour plus de détails sur le format de sortie d'un équipement externe, consultez la "Liste des signaux recommandés" à la page 48.

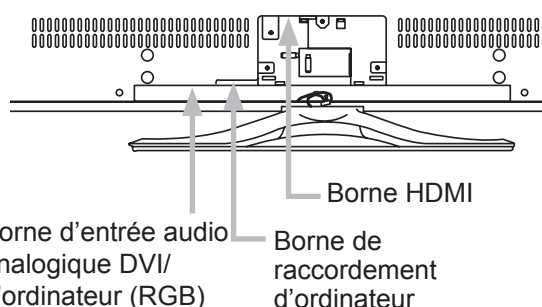

## BRANCHEMENTS (suite)

### 2. Branchez votre équipement externe dans l'appareil (suite)

#### Branchement d'un appareil dotés d'une sortie HDMI

##### Système à interface HDMI

Avec la fonction "Contrôle HDMI", vous pouvez interfacier automatiquement l'équipement raccordé par la borne HDMI si l'équipement raccordé satisfait une norme industrielle "HDMI CEC (Consumer Electronics Control)". Veuillez vérifier si l'équipement raccordé soutient une norme CEC HDMI avant d'utiliser cette fonction.

1. Appuyez sur la touche  .
2. Sélectionnez le menu "Fonction".
3. Sélectionnez "Contrôle HDMI".
4. Sélectionnez "Changement d'entrée aut." ou "Mise en veille".

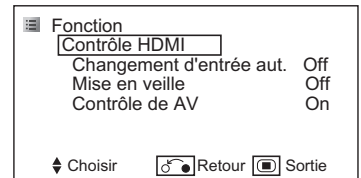

Changement d'entrée aut.	Off	Condition : pendant que le moniteur est en mode d'attente. Lorsque l'équipement raccordé est activé (comme le lancement de la lecture d'un DVD et l'insertion d'un disque), le moniteur est automatiquement activé et il commute l'image et l'audio à l'entrée HDMI.
	On	
Mise en veille	Off	Condition : pendant que le moniteur est activé. Lorsque le moniteur est désactivé ou réglé en mode d'attente, l'équipement raccordé est aussi désactivé ou mis en mode d'attente.
	On	
Contrôle de AV	Off	La sélection dessus activera l'interface dans le menu du Contrôle de AV, au cas où vous achetez le Centre d'A/V Hitachi optionnel.
	On	

**REMARQUE** Si le câble HDMI-DVI est utilisé, le système interfacé HDMI n'est pas disponible.

#### Branchement d'un appareil dotés d'une sortie Composite

L'appareil peut être raccordé à des équipements dotés d'une sortie vidéo en utilisant le câble composite D-sub à 15 broches optionnel.

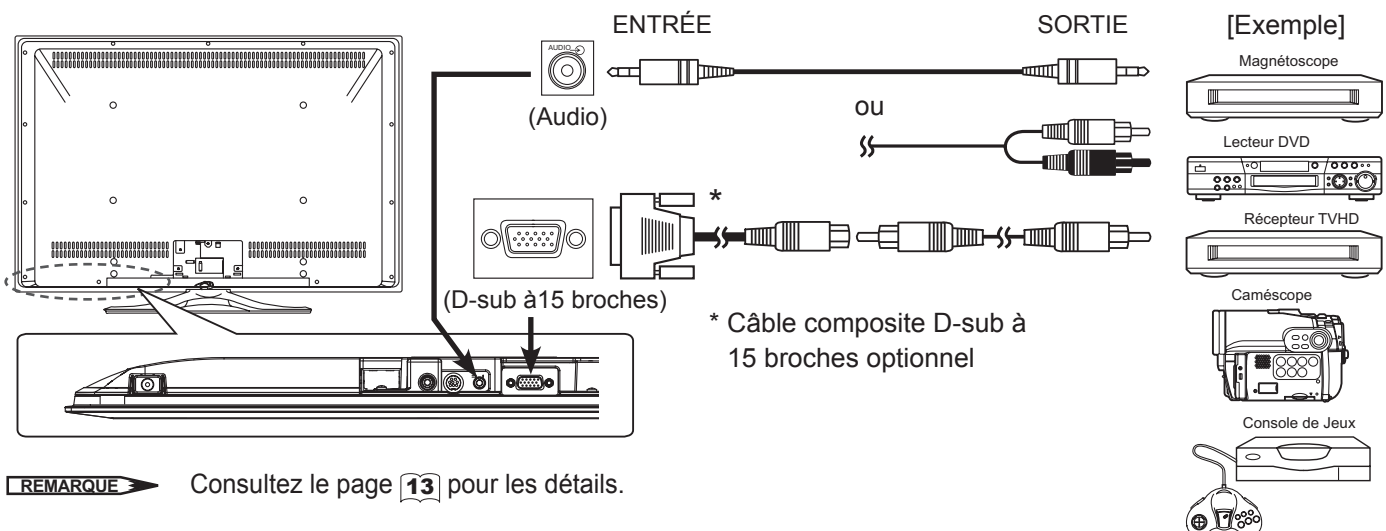

**REMARQUE** Consultez le page 13 pour les détails.

## BRANCHEMENTS (suite)

### 2. Branchez votre équipement externe dans l'appareil (suite)

#### Branchement d'un ordinateur

La borne de raccordement d'ordinateur (D-sub 15 broches) et la borne d'entrée audio analogique DVI/d'ordinateur (RGB) sont raccordées à l'ordinateur, ce qui permet un signal analogique RGB.

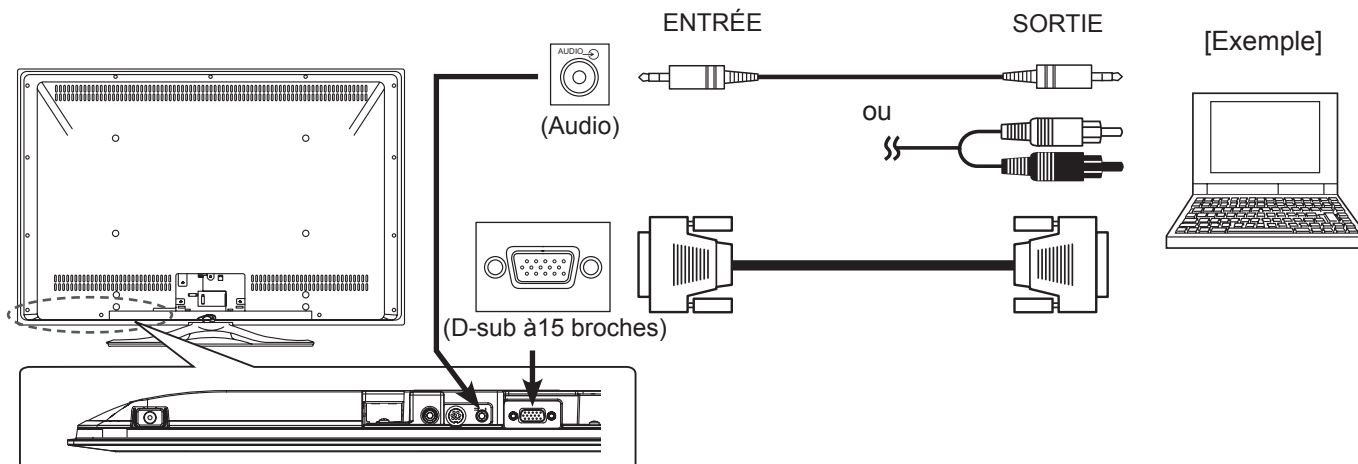

#### REMARQUE

- Consultez le page 13 pour les détails.

### 3. Attachez le coussinet, fixez avec des brides et fermez le couvercle de la borne.

#### 1 Fixez le coussinet fourni autour du câble HDMI.

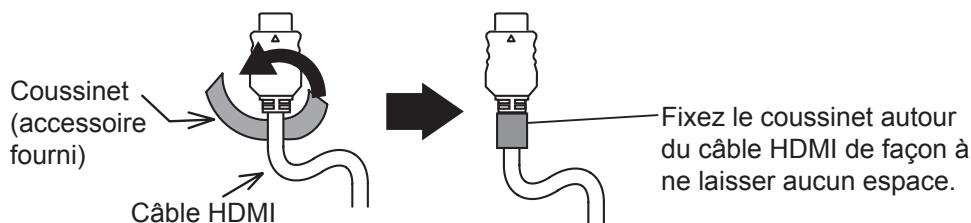

#### 2 Ouvrir les 2 brides, ensuite raccordez le câble HDMI et le cordon d'alimentation au moniteur et insérez le câble HDMI et le cordon d'alimentation dans ces brides.

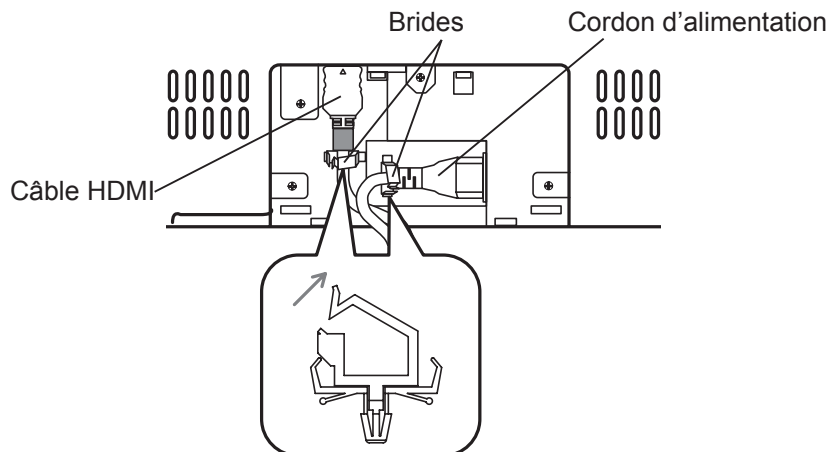

## BRANCHEMENTS (suite)

### 3. Attachez le coussinet, fixez avec des brides et fermez le couvercle de la borne.

#### 3 Attachez le câble HDMI et le cordon d'alimentation avec des brides.

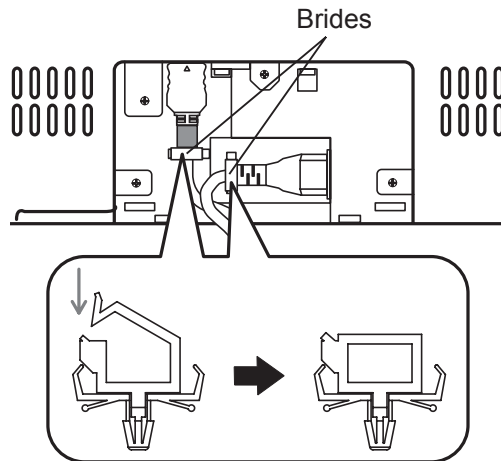

#### 4 Fixez le couvercle de la borne sur le monitor.

Insérez les guides dans les cannelures comme il est ensuite montré et fermez vers le bas pour recevoir la couvercle de la borne.

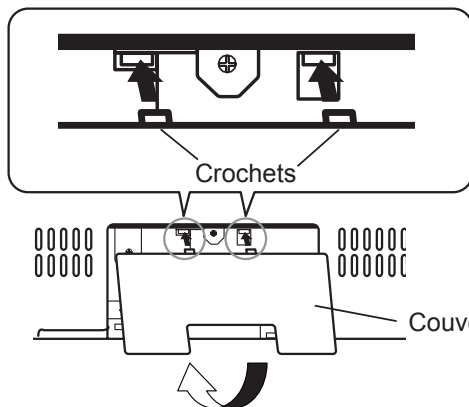

Comme enlever la couvercle

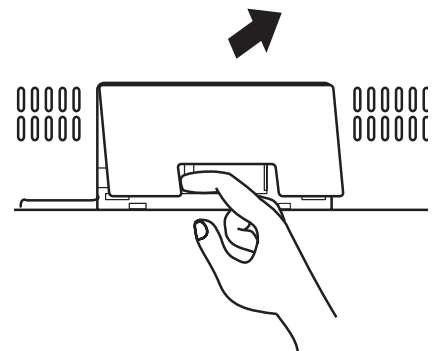

En utilisant les doigts, tirez vers dehors pour lever la couvercle.

### 4. Branchez la fiche d'alimentation dans la prise murale

Branchez le cordon d'alimentation après avoir terminé tous les autres raccordements.

(Pour certains pays le type de la fiche est différent de celui illustré.)

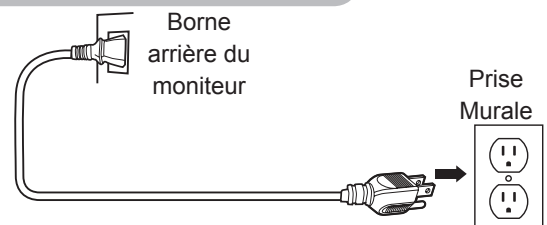

#### ⚠ ATTENTION

- Utilisez uniquement le cordon d'alimentation fourni.
- N'utilisez pas une tension d'alimentation autre que celle indiquée (AC120V, 60Hz). Cela pourrait causer un incendie ou une décharge électrique.
- Pour le moniteur ACL, un cordon d'alimentation tripolaire doté d'une borne de terre est utilisé pour une protection efficace. Assurez-vous de toujours brancher le cordon d'alimentation dans une prise tripolaire mise à la terre et assurez-vous que le cordon est adéquatement mis à la terre. Si vous utilisez une fiche de conversion de secteur, utilisez une prise dotée d'une borne de mise à la terre et d'une vis de serrage le long de la ligne de mise à la terre.
- Assurez-vous que les deux extrémités du cordon d'alimentation sont facilement accessibles.
- Si vous devez remplacer le cordon d'alimentation, veuillez utiliser un cordon d'alimentation certifié qui satisfait les normes de sécurité.



# FONCTIONNEMENT DE BASE

## Activation et désactivation de l'alimentation (on/off)

### • Activation de l'alimentation de l'appareil:

1. Enfoncez le **commutateur d'alimentation principale** sur l'appareil.
  - La lampe témoin s'illumine en vert, et le voyant lumineux devient bleu. L'image s'affichera à l'écran.
2. Une fois le **commutateur d'alimentation principale** mis sous tension, vous pouvez activer ou désactiver l'alimentation en appuyant sur la touche **Power (On/Off)** de la télécommande.

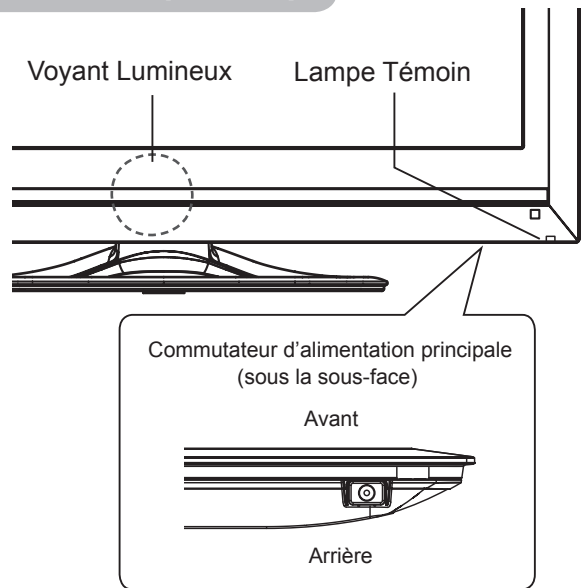

### • Pour désactiver l'appareil:

1. Appuyez sur la touche **Power (On/Off)** de la télécommande.
  - L'image disparaît de l'écran. La lampe témoin s'illumine en **Rouge** (Mode veille), et la voyant lumineux sera éteinte ensuite.
2. Enfoncez le **commutateur d'alimentation principale** sur l'appareil.

Touche Power On/Off



#### REMARQUE

- Lorsque la lampe témoin s'illumine en rouge (mode veille), vous pouvez activer ou désactiver l'alimentation en appuyant sur la touche **Power (On/Off)** de la télécommande..

## État de la lampe témoin et du voyant lumineux

Lampe Témoin	Voyant Lumineux	État de l'alimentation	Remarque
Désactivée	–	Désactivée	–
Rouge	–	Mode veille	–
Vert	Bleue	Activée	
Orange	–	Mode d'économie d'énergie	Consultez les pages <a href="#">42</a> et <a href="#">43</a> pour la condition.
Clignotant Vert	Bleue	Activée	Lorsque le moniteur reçoit un signal IR de la télécommande

#### REMARQUE

- Si aucune image n'apparaît à l'écran, ou si elle présente une défaillance quelconque, consultez la section "Dépannage" aux pages [43](#)~[45](#). Cela pourrait vous aider à résoudre les problèmes.
- Après l'activation de l'alimentation, il faut compter environ 6 secondes avant que le moniteur soit actif. Veuillez noter que les touches de la télécommande et de l'appareil (telle la touche d'alimentation Power) ne fonctionnent pas pendant ce laps de temps.
- Si une coupure de courant se produit pendant l'utilisation de l'appareil, désactivez l'alimentation principale de ce dernier pour éviter une surtension lorsque le courant sera rétabli. Désactivez aussi l'alimentation de l'appareil lorsque vous vous absentez de la maison.

## FONCTIONNEMENT DE BASE(suite)

### Volume haut/bas

1. Pour augmenter le volume sonore, appuyez sur la touche **Vol(+)** de la télécommande ou du panneau de commande.
  - La valeur d'indication du volume à l'écran commutera à la droite.
2. Pour réduire le volume sonore, appuyez sur la touche **Vol(-)** de la télécommande ou du panneau de commande.
  - La valeur d'indication du volume à l'écran commutera à la gauche.

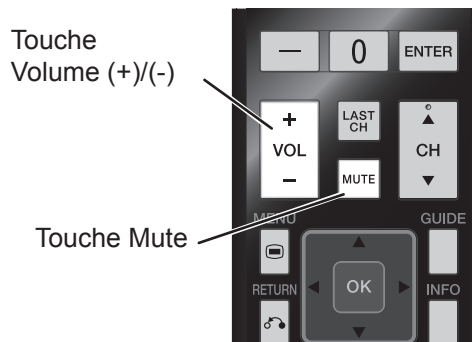

### Sourdine (Mute)

1. Pour mettre le son en sourdine, appuyez sur la touche **MUTE** de la télécommande.
  - Le son de l'appareil est temporairement interrompu.
  - La couleur de l'indicateur de volume passera au **Gris** lorsque la fonction de sourdine sera activée.
2. Pour rétablir le son, appuyez à nouveau sur la touche **MUTE** ou enfoncez la touche **Vol(+)** de la télécommande ou du panneau de commande.
  - La couleur de l'indicateur de volume passera au **Bleu**.

#### REMARQUE

- Vous pouvez réduire le volume en appuyant sur la touche **Vol(-)** pendant que le son est en sourdine.

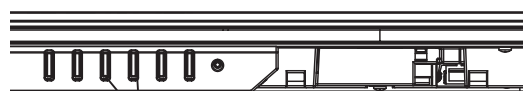

Touches de Volume (+) / (-)

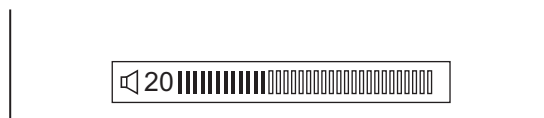

# FONCTIONNEMENT DE BASE(suite)

## Commutation de l'entrée à HDMI et RGB

En appuyant sur la touche **INPUT**, vous pouvez commuter l'entrée pour afficher la génération de l'image de l'équipement externe raccordé à chaque borne (HDMI et RGB (/Composite)).

### <À partir de la télécommande>

- Enfoncez la touche **INPUT** de la télécommande.

À chaque enfoncement de cette touche, l'écran affiche le mode correspondant, selon la séquence suivante.



- Enfoncez la touche **RGB** ou **HDMI** pour sélectionner directement un mode d'entrée.

### <À partir du panneau de commande>

Les modes d'entrée peuvent aussi être commutés en utilisant la touche Input Select sur le panneau de commande.

À chaque enfoncement de cette touche, l'écran affiche le mode correspondant, selon la séquence suivante.

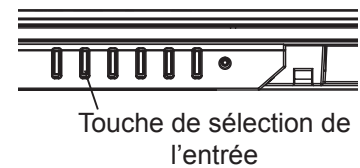
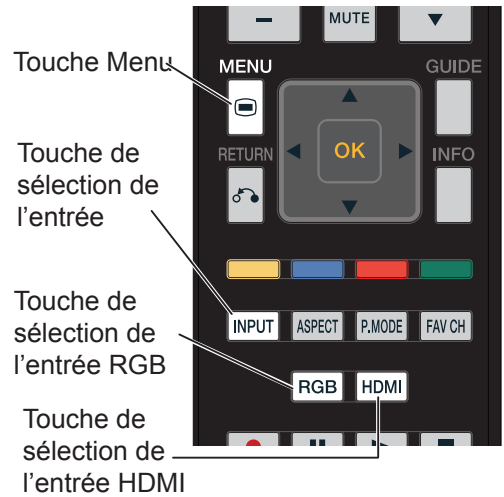

FRANÇAIS

### REMARQUE > Commutation de l'entrée à RGB et Mode Composite

En pressant le bouton **RGB**, il verra l'image ou de la manière RGB ou Composite. On peut former le mode par avancé si elle est nécessaire.

1. Enfoncez la touche MENU en étant dans le mode RGB ou Composite.
2. Sélectionnez l'élément "Rég. Init."
3. Sélectionnez l'élément "Entrée RGB".
  - Choisir "Composite" pour visionnement d'images provenant d'un appareil dotés d'une sortie vidéo en utilisant le câble composite D-sub à 15 broches optionnel.
  - Choisir "RGB" pour visionnement d'images provenant d'un ordinateur (PC).

Consultez les pages **38** et **39** pour les détails sur le menu "Entrée RGB".

## Écran d'affichage du signal d'entrée

L'état du signal d'entrée peut être affiché à l'écran en appuyant sur la touche **INFO** de la télécommande.

- L'affichage disparaîtra pendant environ 6 secondes.

### Mode HDMI

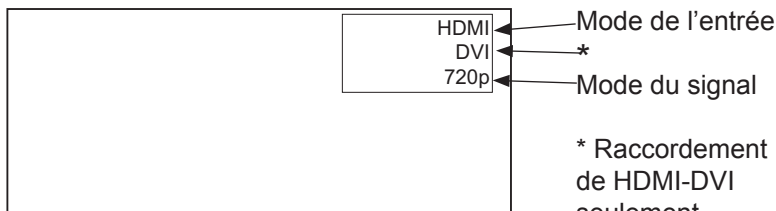

### Mode RGB

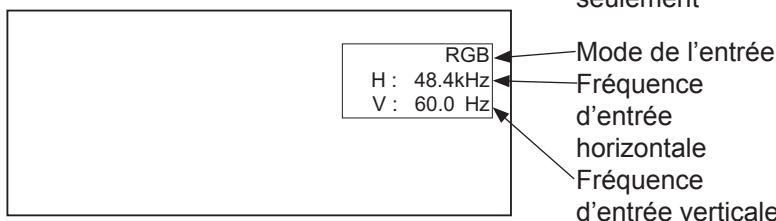

### Mode Composite

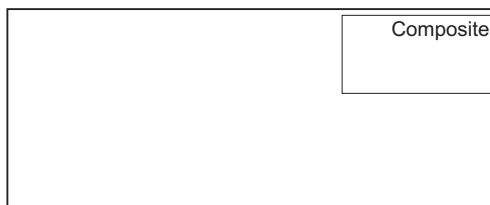

# FONCTIONNEMENT DES RÉGLAGES

## Utilisation de la télécommande pour contrôler votre appareils externes

### UTILISATION DES FONCTIONS PRÉDÉFINIES DE VOTRE APPAREILS EXTERNES.

La nouvelle télécommande vous permet de faire fonctionner divers magnétoscopes, convertisseurs de câblodistribution, décodeurs, récepteurs satellites, lecteurs DVD et autres appareils audio/vidéo. Toutefois, vous devez d'abord la programmer pour l'assortir au système de télécommande de votre appareil externe (Consultez les pages 29 ~ 30 ).

### PROCÉDÉ D'INSTALLATION DE COMMANDE D'APPAREIL EXTERNE

1. Mettez votre appareil externe.
2. Choisissez l'équipement désiré DVD, PVR/VCR, SAT/CBL ou AVR en appuyant sur le touche correspondant sur la télécommande.
3. Maintenez pressé la touche de votre appareil (DVD, PVR/VCR, SAT/CBL ou AVR) sur la télécommande et entrez le code prédéfini de quatre chiffres correspondant à votre appareil tel qu'indiqué aux pages 29 ~ 30.
4. Relâchez la touche de votre appareil.
5. Le voyant lumineux clignotera trois fois si le code est validé.
6. La télécommande contrôlera désormais votre appareil externe.

### EXEMPLE de CONFIGURATION (Câbloselecteur avec un precode 1421)

1. Mettez votre Câbloselecteur en marche.
2. Sélectionnez le mode Câbloselecteur en utilisant le bouton SAT/CBL pour placer le voyant lumineux sur le SAT/CBL.
3. Maintenez pressé le bouton SAT/CBL dans la télécommande et pressez les numéros 1,4,.2 et 1.
4. Relâchez le bouton SAT/CBL.
5. Le voyant lumineux clignotera 3 fois si le code a été accepté.
6. Dirigez la télécommande à le Câbloselecteur et pressez le bouton de POWER. La télécommande contrôlera le Câbloselecteur quand le code de 4 chiffres sera correctement versé. Quand ceci arrivera, la télécommande est programmé pour un Câbloselecteur. Si le Câbloselecteur n'est pas éteinte, essayez un code différent.
7. La télécommande contrôlera désormais votre Câbloselecteur.

Répétez la même procédure pour un set-top-box ou un récepteur de satellite (select SAT/CBL), un lecteur DVD (choisir DVD), une VCR/PVR(choisir VCR/PVR), ou un AVR (choisir AVR).

#### REMARQUE

- Si votre câbloselecteur ne fonctionne pas avec la télécommande après avoir suivi les procédures énoncées cidessus, cela signifie que les codes de votre câbloselecteur n'ont pas été précodés dans votre télécommande.
- Consultez votre guide d'utilisation si votre câbloselecteur ne fonctionne plus après avoir suivi les procédures énoncées cidessus.
- La télécommande gardera les codes qui ont été encore programmés si les batteries sont enlevées du la télécommande. Pour reconstituer tous les codes programmés aux conditions d'usine, placez la télécommande en mode TV, donc pressez et maintenez le bouton TV et entrez la séquence "9",.8 " , " 1 " .

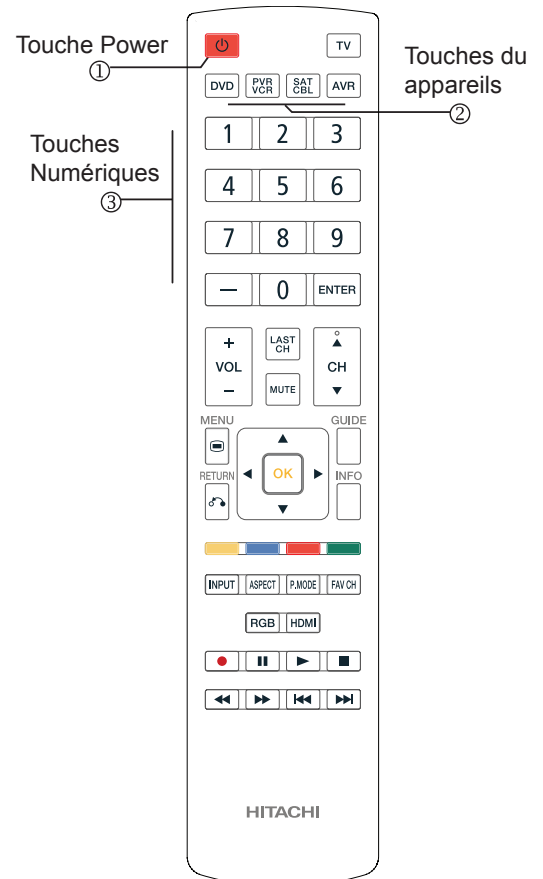

#### Le dispositif de contre-jour de télécommande

Quand vous appuyez sur n'importe quel bouton de télécommande, les boutons s'allumera. L'illumination allumera quelques secondes pendant ce temps. Les boutons sembleront s'allumer si la salle est foncée.

#### Le dispositif de neutralisation de contre-jour de télécommande

1. Placent le RC dans le mode de TV.
2. Appuyez sur et TENEZ la touche de mode de TV.
3. Tout en tenant la clef de mode de TV écrivez l'ASPECT, MUET dans l'ordre.
4. Pour permettre à nouveau au dispositif de contre-jour faites les étapes 1~3 encore (ces étapes basculent le dispositif de contre-jour en marche et en arrêt, défaut est allumées).

# FONCTIONNEMENT DES RÉGLAGES (suite)

## Utilisation de la télécommande pour contrôler votre appareils externes

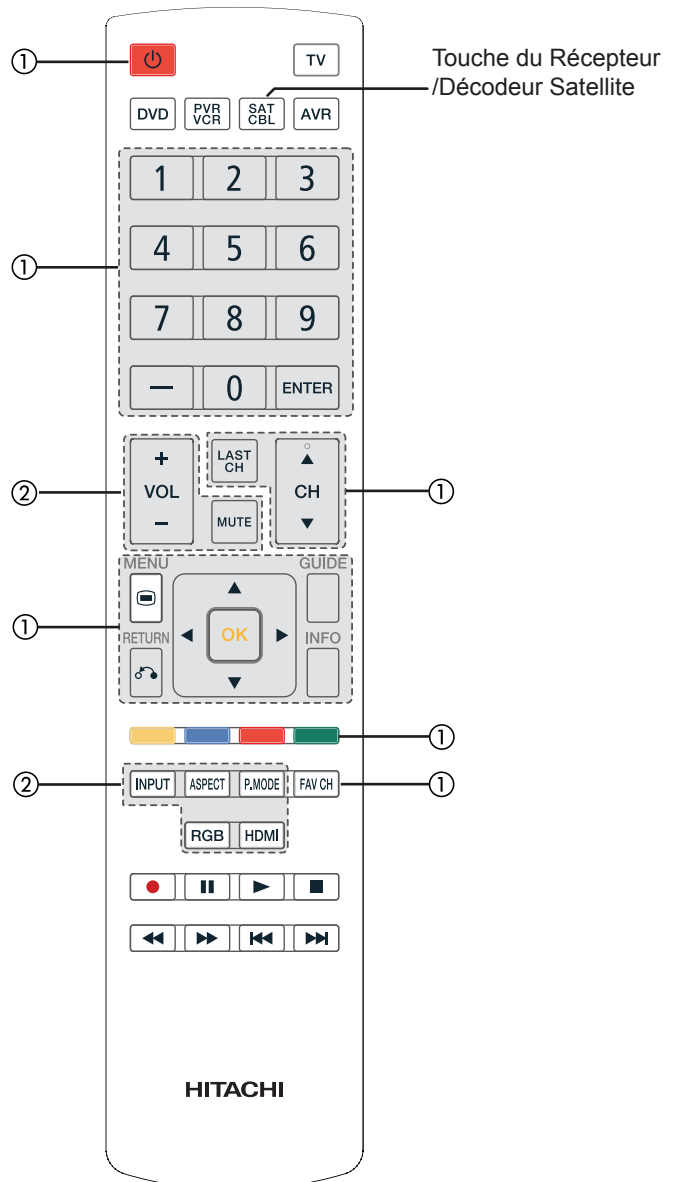
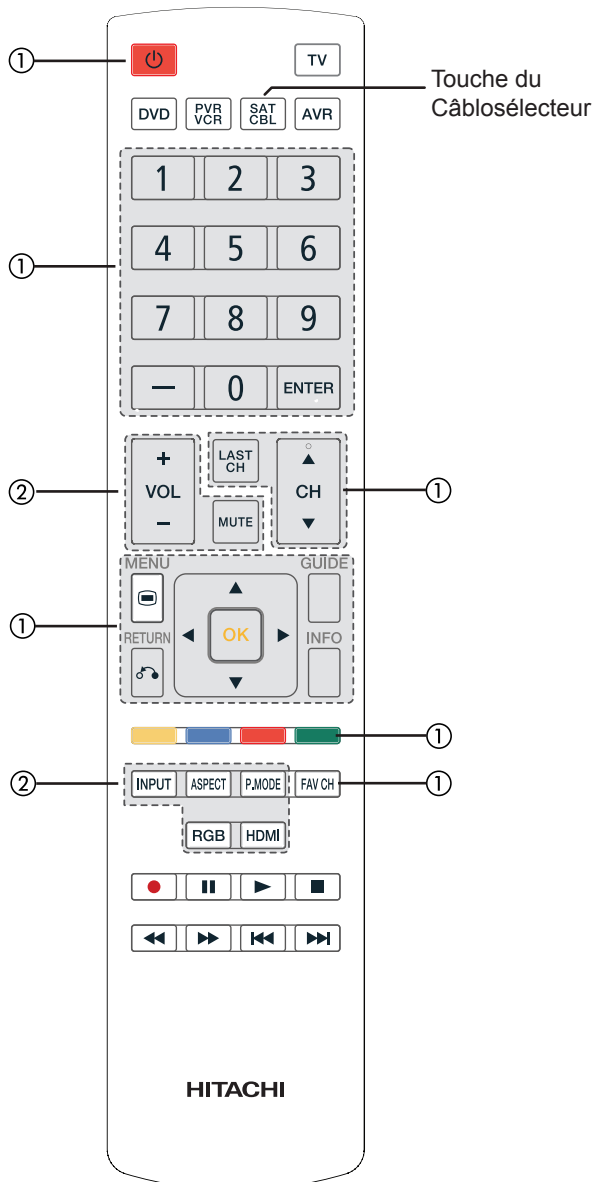

### LE CODE DE MON CÂBLOSÉLECTEUR EST : \_\_\_\_\_

**REMARQUE**

• Référez-vous au guide d'utilisation de votre câblosélecteur pour les touches de fonction exclusives à votre câblosélecteur.

#### ① Touches PRÉCODÉES DU CÂBLOSÉLECTEUR

Ces touches transmettent les codes précodés de votre câblosélecteur.

- Power
- Menu
- Return
- Guide
- Touche des Couleurs
- Curseur & OK
- Info
- CH (▲) & (▼)
- Last CH
- Numériques
- Enter
- Fav CH
- Tiret(-)

#### ② Touches exclusives AU MODE TÉLÉVISEUR

Ces touches servent uniquement à faire fonctionner le moniteur (mode TV) :

- P. Mode
- Aspect
- RGB
- HDMI
- Vol (+)/(-)
- Mute
- Input

### LE CODE DE MON RÉCEPTEUR/DÉCODEUR SATELLITE EST: \_\_\_\_\_

**REMARQUE**

• Référez-vous au guide d'utilisation de votre récepteur/décodeur satellite pour les touches de fonction exclusives à votre appareil.

#### ① Touches PRÉCODÉES DU RÉCEPTEUR/DÉCODEUR SATELLITE

Ces touches transmettent les codes précodés de votre récepteur/décodeur satellite.

- Power
- Menu
- Return
- Touche des Couleurs
- Curseur & OK
- Info, Last CH
- CH (▲) & (▼)
- Numériques
- Enter, Tiret(-)
- Fav CH
- Guide

#### ② Touches exclusives AU MODE TÉLÉVISEUR

Ces touches servent uniquement à faire fonctionner le moniteur (mode TV) :

- P. Mode
- Aspect
- RGB
- HDMI
- Volumen (+)/(-)
- Mute
- Input

# FONCTIONNEMENT DES RÉGLAGES (suite)

## Utilisation de la télécommande pour contrôler votre appareils externes

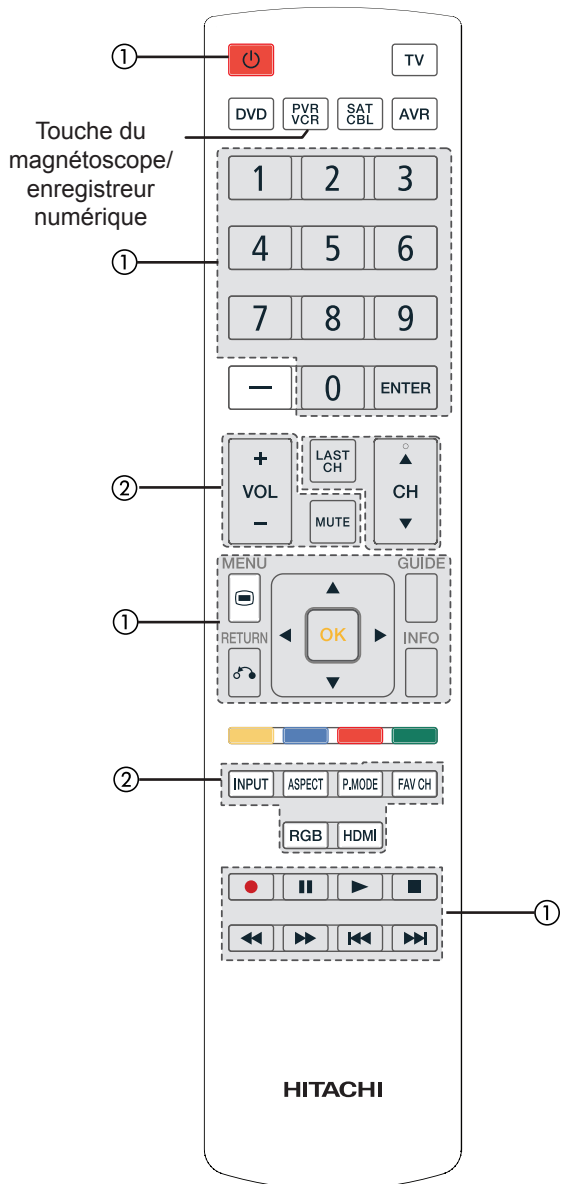
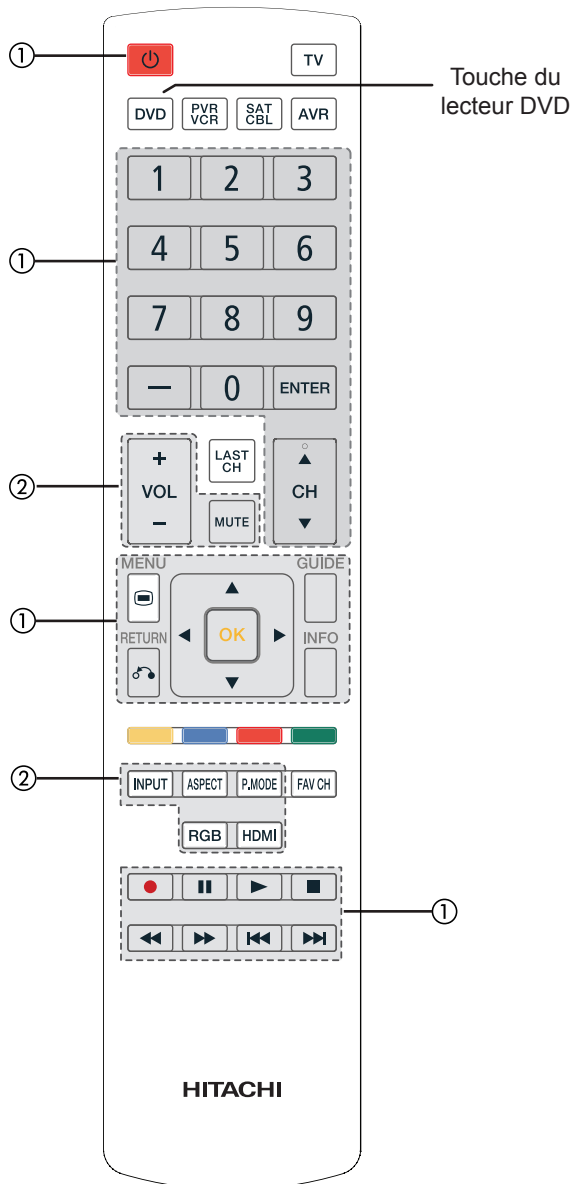

### LE CODE DE MON LECTEUR DVD EST: \_\_\_\_\_

#### REMARQUE

• Référez-vous au guide d'utilisation de votre lecteur DVD pour les touches de fonction exclusives à votre lecteur DVD.

#### ① Touches PRÉCODÉES DU LECTEUR DVD

Ces touches transmettent les codes précodés de votre lecteur DVD.

- |         |               |                      |
|---------|---------------|----------------------|
| -Power  | -Curseur & OK | -Record, Play, Stop, |
| -Menu   | -Info         | Pause, RWD, FWD,     |
| -Return | -CH (▲) & (▼) | Skip RWD, Skip       |
| -Enter  | -Numériques   | FWD                  |
| -Guide  | -Tiret        |                      |

#### ② Touches exclusives AU MODE TÉLÉVISEUR

Ces touches servent uniquement à faire fonctionner le moniteur (mode TV) :

- |          |              |        |
|----------|--------------|--------|
| -P. Mode | -HDMI        | -Input |
| -Aspect  | -Vol (+)/(-) |        |
| -RGB     | -Mute        |        |

### LE CODE DE MON MAGNÉTOSCOPE/ ENREGISTREUR NUMÉRIQUE: \_\_\_\_\_

#### REMARQUE

• Référez-vous au guide d'utilisation de votre magnétoscope/enregistreur numérique pour les touches de fonction exclusives à votre magnétoscope/enregistreur numérique.

#### ① Touches PRÉCODÉES DU MAGNÉTOSCOPE/ ENREGISTREUR NUMÉRIQUE

Ces touches transmettent les codes précodés du magnétoscope/enregistreur numérique.

- |         |                |                     |
|---------|----------------|---------------------|
| -Power  | -Curseur & OK  | -Guide, Enter       |
| -Menu   | -CH (▲) & (▼)  | -Play, Stop, Pause, |
| -Return | -Numériques    | RWD, FWD, Skip      |
| -Record | -Last CH, Info | RWD, Skip FWD       |

#### ② Touches exclusives AU MODE TÉLÉVISEUR

Ces touches servent uniquement à faire fonctionner le moniteur (mode TV) :

- |          |              |        |
|----------|--------------|--------|
| -P. Mode | -HDMI        | -Input |
| -Aspect  | -Vol (+)/(-) |        |
| -RGB     | -Mute        |        |



# FONCTIONNEMENT DES RÉGLAGES (suite)

## Utilisation de la télécommande pour contrôler votre appareils externes

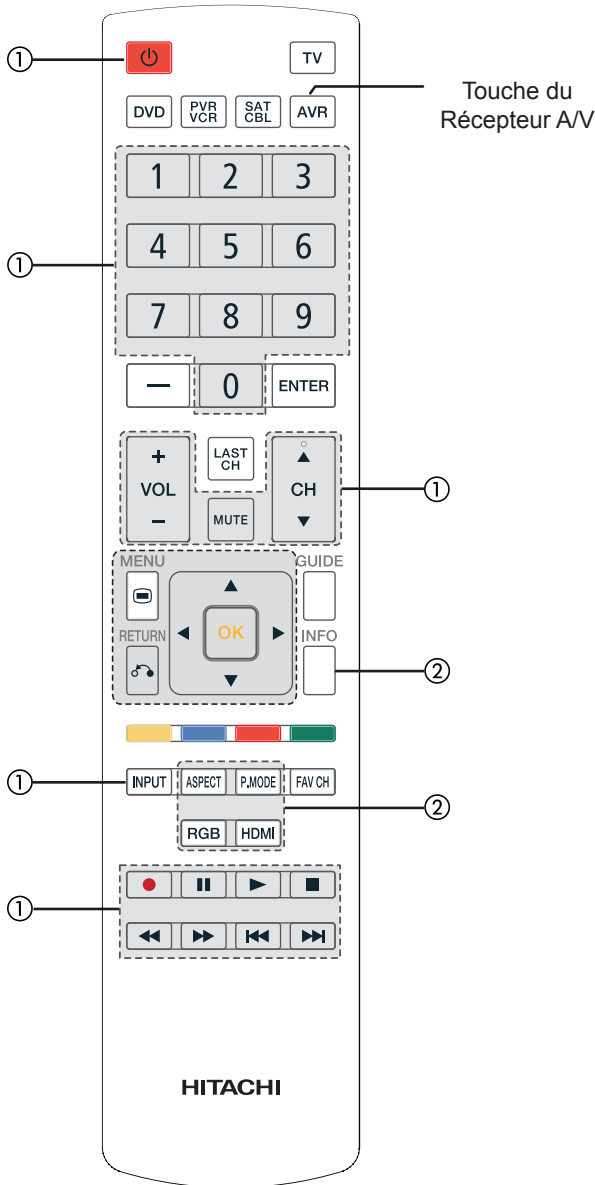

### LE CODE DE MON RÉCEPTEUR A/V EST: \_\_\_\_\_

#### REMARQUE

- Référez-vous au guide d'utilisation de votre Récepteur A/V pour les touches de fonction exclusives à votre Récepteur A/V.

- Touches PRÉCODÉES DU RÉCEPTEUR A/V**  
 Ces touches transmettent les codes précodés de votre Récepteur A/V.
 

-Power	-CH (▲) & (▼)	-Input
-Numériques	-Vol (+)/(-)	-Mute
-Menu	-Return	-Curseur & OK
- Touches exclusives AU MODE TÉLÉVISEUR**  
 Ces touches servent uniquement à faire fonctionner le moniteur (mode TV) ::
 

-P. Mode	-HDMI	-Info
-Aspect	-RGB	

# FONCTIONNEMENT DES RÉGLAGES (suite)

## Codes pour la télécommande

CÂBLOSÉLEC-TEUR	CODE	DIRECTV	1377,0392,0566 0639,1639,1142 0247,0749,1749 0819,1856,1076 1108,0099,1109 1392,1414,1442 1443,1609,1640	ADVENTURA	0037,0240,0000 0072 0278	INSTANT	0035	QUARTZ	0035,0047,0046 0035,0162,0002 1162
A-MARK	0008,0144			AIKO	0037,0000,0124 0041,0175	ITN NOKIA	0240,0041 0240	RADIOSHACK	0035,0162,0037 0048,0047,0240 0000,0104,0046 1037,1162
ABC	0237,0003,0008			AIWA	0209,0072,0278	JANEIL	0067,0041,1162		
ACCUPHASE	0003			AKAI	1972	JENSEN	0037,0278		
ACORN	0237	DISH NETWORK SYSTEM	1505,1005,0775 1170,1775	ALBA	0039	JVC	0067,0041,0038 0046	RADIX	0037 0037
ACTION	0237	DISHPRO	1505,1005,0775 1775	ALIENWARE	0278	KENWOOD	0072	RANDEX	0037 0037
ACTIVE	0237	ECHOSTAR	1505,1005,0775 1170,1775	ALLEGRO	0035,0081	KLH	0072	RCA	0060,0035,0048 0240,0045,0000 0042,0065,0105 0880
ADB	2092,2586	EXPRESSVU	0775,1775	AMERICA ACTION	0000	KODAK	0035,0037		
ARCHER	0237	FORTEC STAR	1821	AMERICAN HIGH	0240	KTV	0000		
BCC	0276	FUNAI	1377	AMSTRAD	0035,0081	LG	0037,0240,0038 1037	REALISTIC	0035,0162,0037 0048,0047,0240 0000,0104,0121 0278,0046,0065 1162
BRITISH TELECOM	0003	GE	0392,0566	ASHA	0000,0072	LINKSYS	0240,0000,0072 0038		
CENTURY	0008	GENERAL INSTRUMENTS	0869	AUDIOVOX	0000,0104,0046 0479	LLOYD'S	0081	REPLAY TV	0614,0616
DIGEO	1187,2187	GOI	0775,1775	BEAUMARK	0035,0048,0039 0000,0104,0046 0479	LUMATRON	0278	RICAVISION	1972
DIGI	0637	HITACHI	0749,0819,1250	BELL & HOWELL	0002,0479	LUXOR	0046	RUNCO	0039
DIRECTOR	0476	HOUSTON	0775	BROKSONIC	0037	MAGNASONIC	0037,0000,0042 0067	SAMSUNG	0060,0240,0045 0000,0038,0432 0739
DUMONT	0637	HTS	0775,1775	CALIX	0035	MAGNAVOX	0037,0240,0000 0072,0278	SAMTRON	0240
FOSGATE	0276	HUGHES NETWORK SYSTEMS	1142,0749,1749 1442,1443	CANDLE	0002	MAGNIN	0035,0037,0048 0039,0081,0240 0000,0563,0618 1593	SANSUI	0240,0000,0067 0209,0041,0072 0002,0479
GE	0144	INNOVA	0099	CANON	0035,0037,0240 0000,0209,0278 0479	MARANTZ	0240	SANYO	0047,0240,0000 0104,0046,0159 0479
GENERAL INSTRUMENT	0003	JERROLD	0869	CAPEHART	0037	MARTA	0035,0081,0038 0037	SCOTT	0184,0045,0121 0043
GIBRALTER	0003	JVC	0775,1170,1775	CARRERA	0060,0035,0045 0278	MATSUI	0037,0209	SEARS	0060,0035,0162 0037,0048,0039 0047,0033,0045 0000,0042,0104 0057,0043,0209 0041,0072,0046 0065,0105
GOLDSTAR	0144	LG	1414	CARVER	0000,0072	MATSUSHITA	0035,0162,0081 1162	SHARP	0048,0047,0032 0000,0065,0848 0039,0240,0000 0072
HITACHI	0003,0008	MAGNAVOX	0722	CCE	0037,0047,0240 0072	MEDIA CENTER PC	1972	SHINTOM	0072 0240
INSIGHT	0476,0810	MCINTOSH	0869	CINERAL	0000,0072	MEI	0035	SHOGUN	0240
JERROLD	0476,0810,0276 0003	MOTOROLA	0869,0856	CITIZEN	0000,0072	MEMOREX	0035,0162,0037 0048,0039,0047 0240,0000,0104 0209,0072,0278 0046,0479,1037 1162	SIEMENS	0037,0104
MEMOREX	0000	NETSAT	0099	CLASSIC	0000,0072			SIGNATURE	0060,0035,0037 0048,0000,0046 0065,0479
NOVA VISION	0008	NEXT LEVEL	0869	COLORTYME	0060,0035,0045 0278			SINGER	0037,0240,0072
NOVAPLEX	0008	PANASONIC	0247,0701 1807	COLT	0000,0072			SONIC BLUE	0614,0616
NSC	0637	PANSAT	1142,0749,1749 0775,0819,1076 0722,0099,1442	CRAIG	0037,0047,0240 0072			SONOGRAPHIE	0046
PACE	1877,0877,0237 0008	PHILIPS	1142,1442	CRITERION	0000,0072			SONY	0035,0047,0032 0033,0000,0067 0046,0636,1032 1972
PANASONIC	0000,0008,0144	PIONEER	0869	CROSLLEY	0035,0081,0000			SOUNDMASTER	0000
PANTHER	0637	PRIMESTAR	0869	CROWN	0072,0278			STACK 9	1972
PARAGON	0000,0008,0525	PROSCAN	0392,0566	CURTIS MATHES	0060,0035,0162 0240,0000,0041 0278,0432			STS	0042,0105
PARAGON	0000,0008,0525	PROSCAN	0566,0775,0869 0392,0566,1142 0775,0855,0143 1392,1442	CYBERNEX	0240			SV2000	0000,0072
PENNEY	0000,0637	PROSCAN	0566,0775,0869 0392,0566,1142 0775,0855,0143 1392,1442	CYBERPOWER	0240			SV4	0000
PHILIPS	1305,0317	RCA	0775,0855,0143 1392,1442	DAEWOO	0037,0045,0278 0046			SYLVANIA	0035,0081,0000 0043,1593
PIONEER	1877,0877,0144 0533	RCA	0775,0855,0143 1392,1442	DAYTRON	0037,0278			SYMPHONIC	0240,0000,0002 1593
PULSAR	0000	SAMSUNG	1377,1142,1276 1108,1109,1442 1609	DELL	1972			SYSTEMAX	1972
QUASAR	0000	SKY	0856,0099	DENON	0081,0042			TAGAR SYSTEMS	1972
REGAL	0276	SONY	0639,1639,1640	DERWENT	0041			TANDY	0000,0104
RUNCO	0000	STAR CHOICE	0869	DIRECTV	0739			TASHIKO	0037
SAMSUNG	0003,0144	STAR TRAK	0869	DUAL	0000			TATUNG	0048,0081,0000 0067,0047
SASKTEL	1737	THOMSON	0392,0566	DURABRAND	0039,0038			TEAC	0000,0067,0041 0035,0162,0037 0000
SCIENTIFIC ATLANTA	1877,0877,0477 0237,0003,0000 0008	TIVO	1142,1442,1443 0749,1749,0790	DYNATECH	0240,0000			TECHNICS	0035,0162,0037 0000
SONY	1006	TOSHIBA	0749,1749,0790	ELECTROHOME	0060,0037,0240 0000,0043,0209			TEKNIKA	0035,0037,0000
SPRUCER	0144	ULTIMATE TV	1392,1640	ELECTROPHONIC	0037			TELECORDER	0240
STARCOM	0003	ULTRASAT	1806	EMERALD	0184,0121			TELEFUNKEN	0041
STORM	0637	UNIDEN	0722	EMEREX	0032			TEVION	0479
SUPERCABLE	0276	VOOM	0869	EMERSON	0037,0184,0240 0000,0121,0043 0209,0002,0278 0479,1593			THOMAS THOMSON	0000,0002 0060,0041
TORX	0003	ZENITH	0856,1856,1810	FISHER	0039,0047,0000 0104,0046			TISONIC	0278
TOSHIBA	0000	DÉCODEUR SATELLITE/ENREGISTEUR NUMÉRIQUE		FUJI	0035,0033			TIVO	0618,0636,0739 1337
UNITED CABLE	0276,0003	BELL	0775,1170	FUJITSU	0000			TMK	0240,0000
US ELECTRONICS	0276,0003,0008	EXPRESSVU	1377,0392,0639 1142,1076,0099 1392,1442,1443 1640	FUNAI	0037,0000,0072 0278,1593			TNIX	0037
VIDEOWAY	0000	DIRECT TV	1377,0392,0639 1142,1076,0099 1392,1442,1443 1640	GARRARD GATEWAY	0000			TOCOM	0240
ZENITH	0000,0525	DISH NETWORK SYSTEM	1505,0775	GE	0060,0035,0048 0240,0000,0065 0060			TOSHIBA	0240,0045,0000 0043,0209,0041 1008,1972,1988 0278
		DISH PRO	1505,0775	GEMINI	0037,0000,0278 0240,0432,0526 0614			TOSONIC	0278
		ECHOSTAR	1505,0775,1170	GENEXXA	0035,0037,0039 0000,0278,0038 0037,0081,0000 0072,0278			TOTEVISION	0037,0240
		EXPRESSVU	0775	GOODMANS	0000			TOUCH	0037
		HUGHES NETWORK SYSTEMS	1142,1442,1443	GRADIENTE	0081,0042			TRIX	0037
		JVC	1170	GRANADA	0081			ULTRA	0045,0278
		MOTOROLA	0869	GRUNDIG	0000			UNITECH	0240
		PHILIPS	1142,1442	HARLEY DAVISON	0000			VECTOR	0045
		PROSCAN	0392	HARMAN/KARDON	0081,0038			VECTOR RESEARCH	0184,0038
		RCA	1392	HARVARD	0072			VEXTRA	0072
		SAMSUNG	1442	HARWOOD	0072			VICTOR	0067,0041
		SONY	0639,1640	HEADQUARTER	0046			VIDEO	0045
		STAR CHOICE	0869	HEWLETT PACKARD	1972			CONCEPTS	
		TIVO	1142,1442,1443	HI-Q	0035,0047,0000 0035,0037,0045 0000,0042,0041 0065,0105			VIDEOMAGIC	0037
		ZENITH	1810	HITACHI	0000,0042,0041 0065,0105			VIDEOSONIC	0240,0000,0072
		MARCA VCR		HOWARD COMPUTERS	1972			VIEWSONIC	1972
		A-MARK	0037,0240,0000 0278,0046	HP	1972			VILLAIN	0000
		ABS	1972	HUGHES NETWORK SYSTEMS	0042,0739			VOODOO	1972
		ACCURIAN	0000	HUMAX	0739,1797,1988				
		ADMIRAL	0060,0048,0039 0047,0104,0209 0065,0479	HUSH	1972				
				HYTEK	0047,0000,0072				
				IBUYPOWER	1972				

# FONCTIONNEMENT DES RÉGLAGES (suite)

## Codes pour la télécommande









WARDS	0060,0035,0037 0048,0047,0081 0033,0240,0045 0000,0042,0043 0041,0072,0038 0479,0065,0046	AMPHION	0872	LITEON	1058,1158,1416 1440 0741 0783 0675 0503,0539,0646 0675,1354,1506 1159	VOCOPRO	1360	RCA	1023,1609,1390
WHITE	0000,0209,0072	MEDIA WORKS		LOEWE		XBOX	0522,2083	REALISTIC	1609,0121
WESTINGHOUSE	0278,0479	AMW	0872	LOGIX		YAMAHA	0490,0539,0545	REVOX	0189
WORLD	0209,0002,0479	APEX DIGITAL	0533,0672,1020	MAGNASONIC				SAMSUNG	1304,1500,1868
XR-100	0035,0240,0000 0072	AWA	1056,1061	MAGNAVOX		YAMAKAWA	0872	SANGEAN	2165
YAMAHA	0041,0038	ARRGO	1023	MALATA		ZENITH	0503,0591,0741	SANSUI	1189,0189
ZENITH	0037,0039,0033 0000,0209,0041 0278,0479,1139 1972	ASPIRE	1168	MARANTZ	0503,0539,0646 0675,1354,1506 1533,1273	ZEUS	0869	SHERWOOD	1913
ZT GROUP		AUDIOVOX	0790	MCINTOSH		ZOECE	0784	SIRIUS	1602,1811
		AWA	0730	MEMOREX	0695,0831,1270 2213		1265	SONY	1058,1441,1258 1759,1622,1406 1558,1658,1758 1858
<b>ENREGISTREUR NUMÉRIQUE</b>	<b>CODE</b>	B & K	0655,0662	MICROSOFT		<b>LECTEUR BLU-RAY</b>	<b>CODE</b>	SOUNDESIGN	0670
ABS	1972	BBK	1224	MINATO	0522,2083	LG	0741	STEREOPHONICS	1023
ALIENWARE	1972	BEL CANTO	1571	MITSUBISHI	0752	PANASONIC	1641	TEAC	1390
CYBERPOWER	1972	DESIGN		MUSTEK	1521,0521	PHILIPS	2084	TECHNICS	1308,1518,1633
DELL	1972	BLUE PARADE	0571	MYRAD	0730	PIONEER	0142	THORENS	1189
DIRECTV	0739	BLUE SKY	0695	NAD	0894	SAMSUNG	0199	TOSHIBA	0842,1788
GATEWAY	1972	BROKSONIC	0695	NAIKO	0741	SONY	1516	VENTURER	1390
GO VIDEO	0614	CALIFORNIA	0490	NEC	0770			WARDS	0189,0014
HEWLETT PACKARD	1972	AUDIO LABS		NEXXTECH	0785,0869	<b>LECTEUR DVD/ENREGISTREUR NUMÉRIQUE</b>	<b>CODE</b>	XM	1406,1414
HOWARD COMPUTERS	1972	CELESTIAL	1020	NINTAUS	1402	GO VIDEO	1730	YAMAHA	1023,0176,1176 1276,1331,1815 2061
HP	1972	CENTREX	0672	NORCENT	1003,0872,1107 1265	PANASONIC	0490	<b>AMPLIFICATEUR AUDIO</b>	<b>CODE</b>
HUGHES NETWORK SYSTEMS	0739	CINEA	0831	ONKYO	0503,0627,1769	PHILIPS	1340	ADCOM	0577,1100
HUMAX	0739,1797,1988	CINEVISION	0876,0833,0869	OPPO	0575,1224,1525 2185	PIONEER	0631	BOSE	0674
HUSH	1972	CITIZEN	1003,0695,1277 1587,2116	OPTIMUS	0571	RCA	0522	CARVER	0892
IBUYPOWER	192	CLAIRTONE	0571	PALSONIC	0672,0852	SHARP	1256	CARY AUDIO	1879
LINKSYS	1972	COBY	0778,0852,1077 1086,1107,1165 1177,1351	PANASONIC	0503,0490,0571 0703,1641,1762 0675	SONY	1033,1070,1536	DESIGN	
MEDIA CENTER PC	1972	CRAIG	0831	PHILCO	0675	SYLVANIA	0675	CLASSE	1461
MICROSOFT	1972	CREATIVE	0503,0539	PHILIPS	0503,0539,0646 0675,1267,1340 1354,2056,2084 1024	TOSHIBA	1503	FLEXTRONICS	1879
MIND	1972	CURTIS	1087	PIANODISC	0525,0571,0142	XBOX	2083	HALCRO	1934
NIVEUS MEDIA	1972	MATHES		PIONEER	0675			HARMAN/ KARDON	0892
NORTHGATE	1972	CYBERHOME	0816,0874,1023 1024,1129,1502 1537	POLAROID	1020,1061,1086			KRELL	1837
PANASONIC	0614,0616	CYTRON	0705	POLK AUDIO	0539			LEFT COAST	0892
PHILIPS	0618,0739	DAEWOO	0784,0705,0770 0833,0869,1169 1172,1234,1242	PORTLAND	0770			LEXICON	1145,1802
PIONEER	1337	DANSAI	0770	PRESIDIAN	0675			MARANTZ	0892
RCA	0880	DAYTEK	0872	PRIMA	2126,2127			MARK LEVINSON	1483
		DECCA	0770	PROCEED	0672			PARASOUND	1934
REPLAY TV	0614,0616	DENON	0490,0634	PROSCAN	0522			PHILIPS	0892
SAMSUNG	0739	DENVER	0778	PROVISION	0778			POLK AUDIO	0892
SONIC BLUE	0614,0616	DIGITREX	0672	RADIONETTE	0741			PRIMARE	1395
SONY	0636,1972	DISNEY	0675,1270	RADIO SHACK	0571			YAMAHA	0354
STACK 9	1972	DI VIDO	0705	RCA	0522,0571,0790 0822,1769	<b>RÉCEPTEUR AUDIO</b>	<b>CODE</b>	<b>TÉLÉVISEUR</b>	<b>CODE</b>
SYSTEMAX	1972	DRABRAND	1127	REALISTIC	0571	AIWA	1405,0189,0121 1243,1388,1641	HITACHI	1445,1643,2143 2243
TAGAR SYSTEMS	1972	DVD2000	0521	REOC	0752	ALCO	1390		
TIVO	0618,0636,0739 1337	EMERSON	1003,2116	RIO	0869	ANAM	1609		
		ENTERPRISE	0591,0675	RJTECH	1360	APEX DIGITAL	1774		
		ENTIVO	0503,0539	ROTEL	0623,1178	ARCAM	1189		
		ENZER	0770	SAMPO	0698,0752	AUDIOTRONIC	1189		
		FISHER	1919	SAMSUNG	0490,0573,0744 0199,0820,1044 1075,2069	AUDIOVOX	1390		
		FUNAI	0675	SANSUI	0695	B & K	0820,0840		
		GATEWAY	1073,1077,1158	SANYO	0675,0695,0873 1919	BOSE	0639,1253,1933		
		GE	0522,0815	SCHNEIDER	0783	BRIX	1602		
		GO VIDEO	0573,0744,0715 0741,0783,0833 0869,1044,1075 1099,1144,1158 1304,1730	SCHWAIGER	0752	CAIRN	0189		
<b>DBS/ENREGISTREUR NUMÉRIQUE</b>	<b>CODE</b>	GO VIDEO	0573,0744,0715 0741,0783,0833 0869,1044,1075 1099,1144,1158 1304,1730	SENSORY SCIENCE	1158	CARVER	1189,0189,0121		
DIRECTV	0739	GOLDSTAR	0741,0869	SHARP	1256	CURTIS MATHES	0014		
HUGHES	0739	GOODMANS	0790	SHERWOOD	0633,0770,1043 1077	DELPHI	1414		
NETWORK SYSTEMS		GPX	0769	SHINSONIC	0533	DENON	1360,0121,1142 1306		
PHILIPS	0739	GRADIENTE	0490	SLIM ART	0784	ELECTROHOME	2026		
SAMSUNG	0739	GRUNDIG	0539,0705	SM ELECTRONIC	0730	GRUNDIG	0189		
TIVO	0739	HARMAN/ KARDON	0582,0702	SONIC BLUE	0573,0715,0783	HARMAN/ KARDON	0189,0891,1304 1306		
<b>LECTEUR DVD/ENREGISTREUR NUMÉRIQUE</b>	<b>CODE</b>	HELLO KITTY	0831	SONY	0869,1099 0533,1533,0864 1033,1070,1431 1516,1536	HITACHI	0228		
HUMAX	1797,1988	HITEKER	0672	SYLVANIA	0675	INSIGNIA	1030,2169		
PIONEER	1337	INTEGRA	0571,0627	SYMPHONIC	0675	INTEGRA	0842,1298,1320 1805		
RCA	0880	IRT	0783	TAG MCLAREN	0894	JBL	1805		
SYLVANIA	0000	JBL	0702	TATUNG	0770	JVC	1058,1374,1495 1811		
TIVO	1337	JMB	0695	TEAC	0571,0790	KAWASAKI	1390		
TOSHIBA	1008,1988	JSI	1423	TECHNICS	0490,0703	KENWOOD	1570,1569		
<b>LECTEUR DVD</b>	<b>CODE</b>	JVC	0558,0623,0867 1164	TECHNIKA	0770	KLH	1390,1428		
3D LAB	0503,0539	KAWASAKI	1049,1051	TECHSONIC	0730	KOSS	1497		
ACCURIAN	0675,1416	KENWOOD	0490,0534	THETA DIGITAL	0571	LG	2197		
ACOUSTIC SOLUTIONS	0730	KLH	0790,1020,1149	THOMSON	0522	LINN	0189		
ADCOM	1094	KLOSS	0533	TIVO	1503	LIQUID VIDEO	1497		
AFREEY	0698	KONKA	0711,0721	TOSHIBA	0503,0573,0539 0695,1154,1503 1608,1769	MAGNAVOX	1189,1269,0189 1266,1514		
AIWA	0641	KOSS	0769,1061,1423	TREDEX	0800,0803	MARANTZ	1189,1269,0189 0891		
AKAI	0695,0705,0770 1089	LASONIC	0627	UNIMAX	0770	MICROMEGA	1189,0189		
ALBA	0672	LECSON	1533	UNITED	0730	MITSUBISHI	1393		
ALCO	0790	LENQX	1127	UNIVERSUM	0591	MYRAD	1189		
ALLEGRO	0869	LG	0591,0741,0869	URBAN CONCEPTS	0503,0539	NAKAMICHI	0097,1555		
				V	1064,1226	ONKYO	0842,1298,1320 1805		
				VENTURER	0790	OPTIMUS	1023,0014,0121 0670		
				VIZIO	1064,1226	ORITRON	1497		
						PANASONIC	1308,1518,1288 1316,1548,1633 1763,1764,2967 1189,1269,0189 0891,1266		
						PHILIPS	1023,0014,0630 1384,1935		
						PIONEER	0189,1414		
						POLK AUDIO			
						RADIO SHACK	1609		

## FONCTIONNEMENT DES RÉGLAGES (suite)

### Comment utiliser le système des menus à l'écran

Vous pouvez utiliser le système des menus à l'écran pour accéder aux diverses caractéristiques et fonctions.

#### • Fonctionnement de base

1. Enfoncez la touche  de la télécommande ou la touche **Menu** du panneau de commande de l'appareil. Le **Menu Principal** s'affiche à l'écran, tel qu'illustré à la droite.
2. Pour sélectionner un élément, appuyez sur la touche . L'élément sélectionné sera affiché en surbrillance jaune.
3. Enfoncez la touche  pour effectuer votre sélection. La page de menu sélectionnée s'affichera à l'écran.
4. Utilisez la touche  pour choisir un élément sur la page du menu. Enfoncez la touche  pour valider votre sélection.
5. Utilisez la touche  pour ajuster les valeurs de l'élément ou choisir des options. Enfoncez la touche  pour valider votre sélection.
6. Pour quitter le menu, enfoncez la touche  ou .

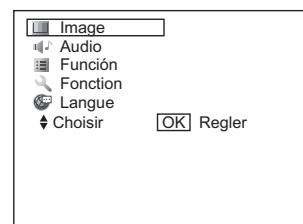

<Menu Principal>

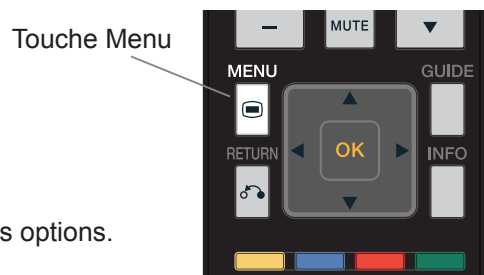



#### REMARQUE

- Le menu à l'écran sera fermé automatiquement lorsqu'aucune action n'est effectuée pendant environ une minute.
- Si l'élément du menu est affiché en gris, cela signifie qu'il ne peut être sélectionné ou ajusté.

### Sélection de la langue

Sélectionnez une des langues offertes dans la liste afin que les menus à l'écran soient affichés dans la langue sélectionnée. La langue par défaut est l'Anglais [English (US)].

#### • Comment régler la langue

1. Accédez au menu "**Language**" à partir du menu principal.
2. Sélectionnez votre langue préférée dans la liste en utilisant la touche . L'élément sélectionné sera affiché en surbrillance jaune.
3. Enfoncez la touche  pour valider votre sélection. Le cercle vide à la gauche devient plein lorsque la sélection est validée.
4. Appuyez sur la touche  pour quitter tout le système de menus à l'écran.



# FONCTIONNEMENT DES RÉGLAGES (suite)

## Liste du menu principal

		Menu	Page	
Image (HDMI/Composite)	Mode D'Image	Sélectionner entre 3 modes de l'image selon les conditions d'éclairage.	33	
	Contraste	Augmenter ou réduire le contraste de l'image.	33	
	Luminosité	Éclaircir ou assombrir l'image.	33	
	Couleur	Augmenter ou réduire la densité des couleurs.	33	
	Définition	Augmenter ou réduire les détails de l'image.	33	
	Teinte	Obtenir une couleur de peau naturelle.	33	
	Temp. couleur	Sélectionner entre 3 réglages selon vos tons de couleurs préférés.	33	
	Rétro-éclairage	Augmenter ou réduire la luminosité du rétroéclairage du panneau ACL.	33	
	Réini.	Rétablir chaque élément du menu aux valeurs par défaut.	33	
	Mode Contraste	Sélectionner entre 3 modes de contraste selon vos préférences.	34	
	Gestion de la couleur 3D	Régler la teinte convenable, la densité de la couleur, et la luminosité de l'image.	34	
	Accentuation Du Noir	Régler la compensation du niveau de noir.	34	
	DNR	Réduire le bruit pour le signal de l'image.	35	
	NR MPEG	Réduire le bruit parasite dans l'image.	35	
	Mode Cinéma	Uniformiser l'image en mouvement.	36	
	Filtre en peigne 3D	Réduire le flou des couleurs pour reproduire des couleurs plus pures.	34	
	Réini.	Rétablir chaque élément du menu aux valeurs par défaut.	34	
	Ajust. Temp. Couleur	Effectuer des réglages précis pour chacun des 3 modes de température de couleur.	34	
	Netteté du mouvement	Sélectionner pour augmenter les détails des images en mouvement	34	
Image(RGB)	Contraste	Augmenter ou réduire le contraste de l'image.	38	
	Luminosité	Éclaircir ou assombrir l'image.	38	
	Couleur	Augmenter ou réduire la densité des couleurs.	38	
	Teinte	Obtenir une couleur de peau naturelle.	38	
	Temp. couleur	Sélectionner entre 3 réglages selon vos tons de couleurs préférés.	38	
	Ajust. Temp. Couleur	Effectuer des réglages précis pour chacun des 3 modes de température de couleur.	38	
	Rétro-éclairage	Augmenter ou réduire la luminosité du rétroéclairage du panneau ACL.	38	
Réini.	Rétablir chaque élément du menu aux valeurs par défaut.	38		
Audio	Aigus	Augmenter ou réduire le niveau des aigus (-15 à +15)	-	
	Graves	Augmenter ou réduire le niveau des graves (-15 à +15)	-	
	Balance	Équilibrer le son à partir des haut-parleurs inférieurs droits et gauches. (-10 à +10)	-	
	Ambiophonie	Activer ou désactiver le son d'ambiophonie.	-	
	Amplification basse	Activer ou désactiver l'accentuation des graves.	-	
	Voix claire	Activer ou désactiver des sons plus clairs et réalistes.	-	
	Volume Parfait	Activer ou désactiver des sons plus clairs et réalistes.	-	
	Haut-parleurs	Activer ou désactiver l'utilisation des haut-parleurs internes.	-	
Réini.	Rétablir chaque élément du menu aux valeurs par défaut.	-		
Fonction	Système	Cette fonction n'est pas disponible.	-	
	Contrôle HDMI	Changement d'entrée aut.	En réaction à l'équipement raccordé (comme un lecteur DVD) par un câble HDMI, le moniteur est automatiquement activé et commuté à l'entrée HDMI.	19
		Mise en veille	En réaction au moniteur, l'équipement raccordé (comme un lecteur DVD) par un câble HDMI est automatiquement désactivé (mode veille).	19
Contrôle de AV	La sélection dessus activera l'interface dans le menu du Contrôle de AV, au cas où vous achetez le Centre d'A/V Hitachi optionnel.	19		
Rég. Init. (HDMI/Composite)	Economie d'énergie	Économiser l'énergie lorsqu'aucun signal ne peut être capté en mode d'entrée HDMI.	42	
	Entrée RGB	Sélectionner le signal effectif.	37	
	Système de couleurs	Cette fonction n'est pas disponible.		
Rég. Init.(RGB)	Réglage Automatique	Ajuster automatiquement la position horizontale, la position verticale, l'horloge horizontale et la phase de l'horloge.	39	
	Position Horizontale	Ajuster la position horizontale de l'affichage.	39	
	Position Verticale	Ajuster la position verticale de l'affichage.	39	
	Horloge Horizontale	Minimiser les bandes verticales à l'écran.	39	
	Phase	Minimiser le flou des caractères et des bandes sur la ligne horizontale.	39	
	Réini.	Rétablir chaque élément du menu aux valeurs par défaut.	39	
	Fréquence d'affichage	Activer afin que l'information de la fréquence du signal de l'ordinateur soit affichée à l'écran du signal d'entrée.	39	
	Mode WXGA	Sélectionner cette résolution lorsqu'un signal WXGA est capté.	39	
Entrée RGB	Sélectionner le signal effectif.	39		
Langue	-		31	

### REMARQUE

- Les changements dans les options du menu "Image" sont gardés pour chaque entrée (sauf Mode D'Image).

# FONCTIONNEMENT DES RÉGLAGES (suite)

## Visionnement d'images provenant d'entrée de HDMI/Composite

1. Pour les détails sur le raccordement, consultez les pages (18 à 19)
2. Enfoncez la touche **HDMI** ou **INPUT** pour commuter au mode HDMI.  
Enfoncez la touche **RGB** ou **INPUT** pour commuter au mode Composite.
3. Enfoncez la touche **MENU** .

### Réglage de l'image

Vous pouvez régler les éléments de l'affichage comme les couleurs.

Sélectionnez l'élément "Image" dans la liste du menu.

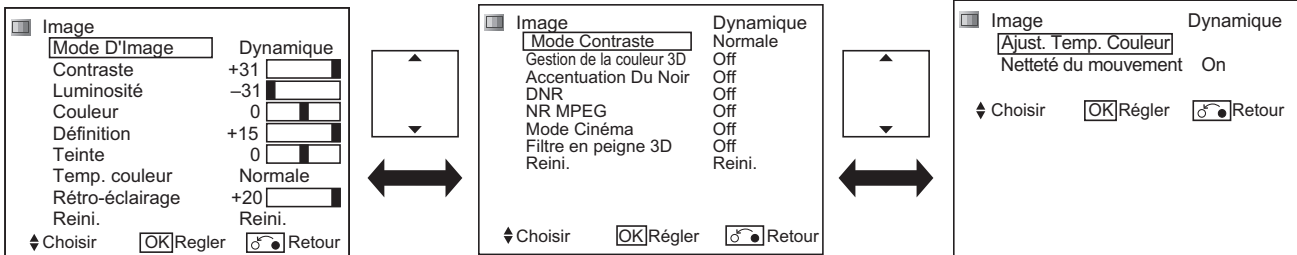

Éléments sélectionnés		Astuces de réglage
<b>Mode D'Image</b>	Dynamique	Vous pouvez effectuer la meilleure sélection parmi les 3 modes selon la condition de l'éclairage et l'utilisation prévue. Dynamique : Convient pour les conditions très éclairées. Naturel : Convient pour les conditions d'éclairage normales. Cinéma : Convient pour le visionnement de films.
	Naturel	
	Cinéma	
<b>Contraste</b>	-31~+31 (+32~+40)	Cet élément ajuste le contraste pour satisfaire à la luminosité environnante en utilisant la touche <b>◀▶</b> . • La valeur maximale atteint jusqu'à [+40] en enfonçant la touche <b>▶</b> pendant plus de 2 secondes à [+31]. La valeur entre [+32] et [+40] apparaît en magenta. Il s'agit de la caractéristique particulière pour les images sombres; ainsi, il est recommandé de régler la valeur à moins de [+31] sous des conditions normales.
<b>Luminosité</b>	-31~+31	Règle la luminosité en fonction des goûts personnels en utilisant la touche <b>◀▶</b> .
<b>Couleur</b>	-31~+31	Ajuste la couleur en fonction des goûts personnels en utilisant la touche <b>◀▶</b> .
<b>Définition</b>	-15~+15	La netteté préférée peut être modifiée en appuyant sur la touche <b>◀</b> pour une image plus douce ou sur la touche <b>▶</b> pour une image plus détaillée.
<b>Teinte</b>	-31~+31	L'enfoncement de la touche <b>◀</b> accroît le rouge et diminue le vert, alors que l'enfoncement de la touche <b>▶</b> diminue le rouge et accroît le vert. L'astuce est de régler la teinte jusqu'à ce que la couleur de peau soit réaliste.
<b>Temp. couleur</b>	Froid	Vous pouvez sélectionner jusqu'à 3 réglages selon les conditions d'éclairage à l'aide de la touche <b>◀▶</b> .
	Normale	
	Chaude	
<b>Rétro-éclairage</b>	-20~+20	Permet de régler la luminosité du rétroéclairage pour une visibilité maximale.
<b>Réini.</b>		Chaque élément sur ce menu peut être rétabli aux valeurs par défaut en appuyant sur la touche <b>OK</b> .



## FONCTIONNEMENT DES RÉGLAGES (suite)

### Visionnement d'images provenant d'entrée de HDMI/Composite(suite)

#### Réglage de l'image(suite)

Éléments sélectionnés		Astuces de réglage	
Mode Contraste	Dynamique	Permet de choisir parmi 3 modes. Dynamique : Définit mieux la gradation pour améliorer l'impression de contraste.	
	Normale	Normale : Améliorer l'impression de contraste pour reproduire une gradation fidèle.	
	Linéaire	Linéaire : Reproduire une gradation aussi fidèle que possible.	
Gestion de la couleur 3D	Off	On : Ajuste automatiquement la teinte, la densité de la couleur et la luminosité qui convient sur les images. Off : À utiliser si les images ne semblent pas naturelles.	
	On		
Accentuation Du Noir	Off	Permet d'ajuster la compensation du niveau de noir.	
	Bas		
	Moyen		
	Haut		
Filtre en peigne 3D	Off	Cette fonction est disponible uniquement lorsqu'un câble composite D-sub à 15 broches est utilisé.	
	Bas		
	Moyen	Cela réduit le flou de la couleur et les points dans les ombres afin de reproduire des couleurs plus pures. • Cette fonction est disponible uniquement lors de la réception d'un signal composite NTSC3.58.	
	Haut		
Reini.		Chaque élément sur cet écran de menu peut être rétabli aux valeurs par défaut en appuyant sur la touche <input type="button" value="OK"/> .	
Ajust. Temp. Couleur	On	Amplitude	On: À utiliser lorsque vous souhaitez effectuer des réglages précis dans chacun des 3 modes de température de couleur. Vous pouvez régler l'amplitude et la coupure. Les réglages sont appliqués sur la température de couleur. Amplitude : Applique les couleurs (rouge/vert/bleu) sur les portions les plus brillantes (-63 à 0). Couper : Applique les couleurs (rouge/vert/bleu) sur les portions les plus sombres (-31 à +31)..  Off: Demeure comme la valeur par défaut.
		Rouge	
		Vert	
		Bleu	
		Couper	
		Rouge	
		Vert	
		Bleu	
	Reini.		
Off			
Netteté du mouvement	Off	On : Lorsque des images sont en mouvement des détails de l'image sont perdus. Cette fonction améliore les détails de l'image	
	On	Off : À utiliser si les images ne semblent pas naturelles ou le clignotement apparaît.	

## FONCTIONNEMENT DES RÉGLAGES (suite)

### Visionnement d'images provenant d'entrée de HDMI/Composite(suite)

#### Réduction du bruit parasite

Vous pouvez réduire le bruit parasite indésirable.

Sélectionnez l'élément "Image" dans la liste du menu.

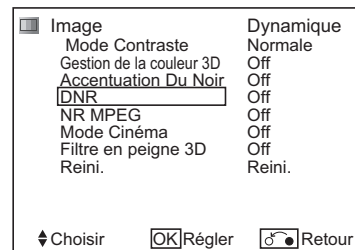

Éléments sélectionnés		Astuces de réglage
<b>DNR</b>	Off	Il s'agit d'un système de réduction du bruit pour les signaux des images.
	Bas	
	Moyen	
	Haut	
<b>NR MPEG</b>	Off	Il s'agit d'un système de réduction du bruit pour les signaux des images MPEG. (P. ex. : le bruit parasite et le bruit d'obstacle.)
	Bas	
	Haut	

## FONCTIONNEMENT DES RÉGLAGES (suite)

### Visionnement d'images provenant d'entrée de HDMI/Composite(suite)

#### Uniformisation de l'image en mouvement

Cette fonction aide à uniformiser l'image en mouvement.  
Sélectionnez l'élément "Image" dans la liste du menu.

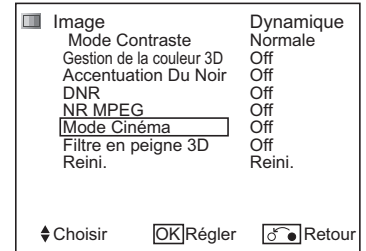

Éléments sélectionnés		Astuces de réglage
Mode Cinéma	Off	Ce mode aide à uniformiser les images. On : Identifie immédiatement s'il s'agit d'un film et reproduit fidèlement les images originales de ce dernier.
	On	Off : Désactivez cette fonction si l'image ne semble pas naturelle.  Cette fonction n'est disponible que lors de la captation de signaux d'entrée NTSC, 480i ou 1080i.

#### REMARQUE ➤ À propos du "Mode Cinéma"

- L'image peut ne pas sembler naturelle selon le contenu des images.

Lors de phénomènes tels :

- ① La commutation vers des sous-titres d'un film ou des images, l'affichage peut présenter de minces bandes horizontales.
- ② La commutation vers des scènes comme des messages publicitaires et de l'animation, l'affichage peut présenter de minces bandes horizontales.
- ③ L'affichage d'un message défilant ou d'un sous-titre, le texte de l'image devient moins défini (déformé).
- ④ Le visionnement en mode composite, lorsque raccordé à un équipement externe, les menus graphiques de l'équipement externe peuvent présenter de minces bandes horizontales.

Ces phénomènes sont causés par la méthode de conversion des images. Veuillez noter qu'il ne s'agit pas d'une déféctuosité. Si la situation vous déplaît, veuillez désactiver la fonction.

De plus, l'effet de ce menu peut varier selon le réglage de la dimension (consultez la page [40](#)).

Aussi, cela peut s'avérer inefficace selon la scène de l'image.

## FONCTIONNEMENT DES RÉGLAGES (suite)

### Visionnement d'images provenant d'entrée de HDMI/Composite(suite)

#### Réglages avancés

Sélectionnez l'élément "Rég. Init." dans la liste du menu.

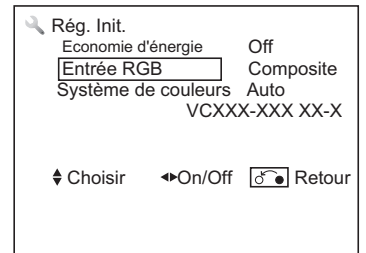

Éléments sélectionnés		Astuces de réglage
Economie d'énergie	Off	Consultez la page <a href="#">42</a> .
	On	
Entrée RGB	RGB	Sélectionne le signal effectif.
	Composite	
Système de couleurs		Cette fonction n'est pas disponible.

**REMARQUE** ➤ Visionnement d'images en utilisant le câble composite D-sub à 15 broches facultatif.

Si son équipement externe n'a pas un terminal HDMI ou un terminal DVI, vous pouvez observer des images depuis son équipement externe en utilisant le câble composite D-sub à 15 broches facultatif

1. Reliez de l'équipement externe en utilisant le câble composite D-sub à 15 broches facultatif (consultez la page [19](#).)
2. Commutez à l'entrée RGB en appuyant sur la touche **RGB** ou **INPUT** .
3. Appuyez sur la touche **MENU** et sélectionnez l'élément "Rég. Init." dans la liste du menu.
4. Il peut alors être choisi "**Composite**" dans "**l'entrée RGB**".

**REMARQUE** ➤ Vérification de la version de logiciel

- La version de logiciel est montrée dans le menu "Rég. Init."(HDMI/Composite).

Version de logiciel \_\_\_\_\_

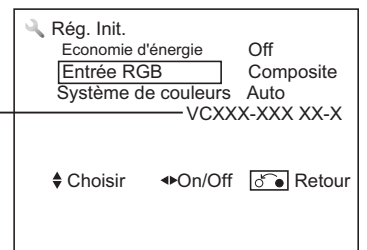

# FONCTIONNEMENT DES RÉGLAGES (suite)

## Visionnement d'images provenant d'un ordinateur

1. Raccordez l'appareil à un ordinateur. (Consultez la page 20 pour les détails sur le raccordement à un ordinateur).
2. Commutez à l'entrée RGB en appuyant sur la touche **RGB** ou **INPUT**
3. De de être nécessaire choisissez "RGB" dans le menu "Rég. Init./Entrée RGB"
4. Appuyez sur la touche 







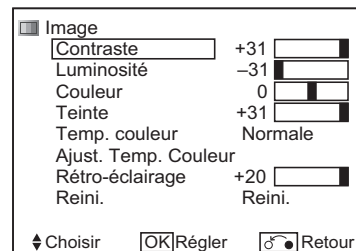

### Réglage de l'image

Vous pouvez régler les conditions d'affichage comme la position et la couleur.

#### ① Menu Image

Sélectionnez l'élément "Image" dans la liste du menu.



Éléments sélectionnés		Astuces de réglage
<b>Contraste</b>	-31~+31 (+32~+40)	Cet élément ajuste le contraste pour satisfaire à la luminosité environnante en utilisant la touche  . • La valeur maximale atteint jusqu'à [+40] en enfonçant la touche  pendant plus de 2 secondes à [+31]. La valeur entre [+32] et [+40] apparaît en magenta. Il s'agit de la caractéristique particulière pour les images sombres; ainsi, il est recommandé de régler la valeur à moins de [+31] sous des conditions normales.
<b>Luminosité</b>	-31~+31	Règle la luminosité en fonction des goûts personnels en utilisant la touche  .
<b>Couleur</b>	-31~+31	Ajuste la couleur en fonction des goûts personnels en utilisant la touche  .
<b>Teinte</b>	-31~+31	L'enfoncement de la touche  accroît le rouge et diminue le vert, alors que l'enfoncement de la touche  diminue le rouge et accroît le vert. Ces réglages ont pour but l'obtention d'une couleur de peau réaliste.
<b>Temp. couleur</b>	Froid Normale Chaude	Vous pouvez sélectionner jusqu'à 3 réglages à l'aide de la touche  .
<b>Ajust. Temp. Couleur</b>	On Amplitude Rouge Vert Bleu Couper Rouge Vert Bleu Réini. Off	On: À utiliser lorsque vous souhaitez effectuer des réglages précis dans chacun des 3 modes de température de couleur. Vous pouvez régler l'amplitude et la coupure. Les réglages sont appliqués sur la température de couleur. Amplitude : Applique les couleurs (rouge/vert/bleu) sur les portions les plus brillantes (-63 à 0). Couper : Applique les couleurs (rouge/vert/bleu) sur les portions les plus sombres (-31 à +31).. Off: Demeure comme la valeur par défaut.
<b>Rétro-éclairage</b>	-20~+20	Permet de régler la luminosité du rétroéclairage pour une visibilité maximale.
<b>Réini.</b>		Chaque élément sur ce menu peut être rétabli aux valeurs par défaut en appuyant sur la touche  .

# FUNCTIONNEMENT DES RÉGLAGES (suite)

## Visionnement d'images provenant d'un ordinateur

### Réglage de l'image(suite)

#### ② Menu Rég. Init.

Sélectionnez l'élément "Rég. Init" » dans la liste du menu.

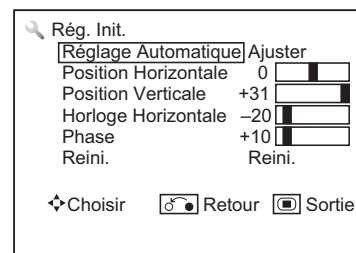

Éléments sélectionnés		Astuces de réglage
Réglage Automatique		Ajuste automatiquement la position horizontale, la position verticale, l'horloge horizontale et la phase de l'horloge. <ul style="list-style-type: none"> <li>Sélectionnez l'élément "Ajuster" et appuyez sur la touche <input type="button" value="OK"/> pour amorcer le réglage automatique, au besoin. Le message "Ajustement automatique" s'affiche.</li> <li>L'image peut ne pas être réglée à sa condition optimale selon les types de signaux captés. Si c'est le cas, réglez chaque élément manuellement.</li> </ul>
Position Horizontale	-63~+63	Ajuste la position horizontale de l'affichage. <ul style="list-style-type: none"> <li>Lorsque la valeur excède un écart possible, cela sera affiché en magenta.</li> </ul>
Position Verticale	-31~+31	Ajuste la position verticale de l'affichage. <ul style="list-style-type: none"> <li>Lorsque la valeur excède un écart possible, cela sera affiché en magenta.</li> </ul>
Horloge Horizontale	-31~+31	Minimise les bandes verticales à l'écran.
Phase	0~+63	Minimise le flou des caractères et des bandes sur la ligne horizontale. <ul style="list-style-type: none"> <li>Assurez-vous de régler l'horloge horizontale avant de régler la phase de l'horloge.</li> <li>Lorsque la valeur excède un écart possible, cela sera affiché en magenta.</li> </ul>
Reini.		Chaque élément sur ce menu peut être rétabli aux valeurs par défaut en appuyant sur la touche <input type="button" value="OK"/> .

### Réglages avancés

Sélectionnez l'élément "Rég. Init" » dans la liste du menu. et passez à la seconde page.

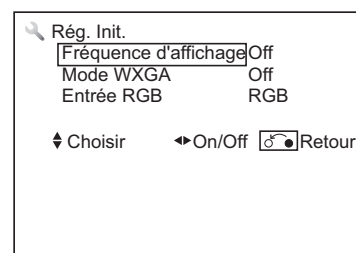

Opción Seleccionada		Descripción
Fréquence d'affichage	Off	Activez la fonction afin que l'information de la fréquence du signal de l'ordinateur soit affichée à l'écran du signal d'entrée.
	On	
Mode WXGA	Off	Sélectionne la résolution lorsqu'un signal WXGA est capté.
	1280X768	
	1360X768	
Entrée RGB	RGB	Sélectionne le signal effectif. Consultez les pages 24 et 38.
	Composite	

# FONCTION

## Commutation de le Rapport H/L de l'affichage

Chaque fois que vous enfoncez la touche **ASPECT** de la télécommande, la dimension de l'affichage de l'écran est commutée par séquence, et l'état s'affiche au bas de l'écran.



Touche Aspect

### Entrée d'un signal HDMI/Composite

#### • Rapport H/L de l'affichage



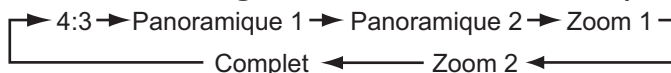

##### Visionnement d'images de définition standard (480i, 480p, Composite)



##### Visionnement d'images de haute définition (720p, 1080i, 1080p)

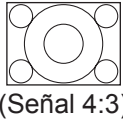
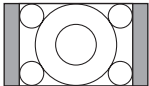
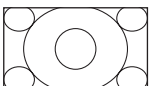

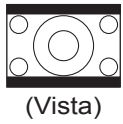
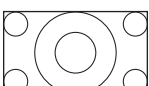
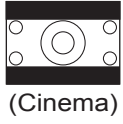
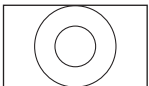
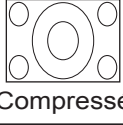
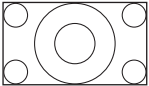
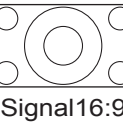
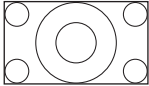
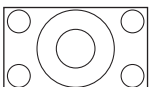
Vous pouvez afficher l'image à sa condition optimale en sélectionnant la dimension de l'affichage selon l'image générée, tel qu'illustré ci-dessous.

Signal d'entrée	Écran d'affichage	Rapport H/L	Pour afficher un écran convenable comme suit.
<b>Visionnement d'images de définition standard:</b>			
 (Señal 4:3)		4:3	Génère fidèlement une image 4:3 à l'écran. Un découpage s'effectue sur les deux côtés.
		Panoramique 1	Génère une image 4:3 qui élargit la dimension horizontale et verticale du centre en échelles égales et qui affiche les deux côtés, ce qui donne une apparence plus large.
		Panoramique 2	La dimension verticale de l'élément Panoramique 1 est réduite afin que vous puissiez voir toute l'image, y compris les sous-titres qui pourraient autrement ne pas être visibles à l'écran.
 (Vista)		Zoom 1	Génère fidèlement une image 16:9 dans un cadre 4:3 (rapport H/L Vista). *Dans certains cas, de légères coupures peuvent demeurer au haut et au bas.
 (Cinema)		Zoom 2	Génère une image 21:9 dans un cadre 4:3 (rapport H/L Cinéma) en l'élargissant verticalement. *Dans certains cas, de légères coupures peuvent demeurer au haut et au bas.
 (Compressé)		Complet	Génère fidèlement une image 4:3 dans la dimension verticale standard et compresse la dimension horizontale.
<b>Visionnement d'images de haute définition:</b>			
 (Signal 16:9)		Complet 1	Génère fidèlement une image 16:9 en affichant 95 % de la dimension.
		Complet 2	Génère fidèlement une image 16:9 en affichant 100 % de la dimension. *Dans certains cas, l'affichage présente inutilement des coupures ou bruits parasites sur les bords..
 (Image 4:3 dans un cadre 16:9)		Zoom	Génère une image 4:3 dans un cadre 16:9 en élargissant l'image 4:3 pour remplir l'écran 16:9.





## FONCTION (suite)

### Commutation de le Rapport H/L de l'affichage (suite)

#### Entrée d'un signal HDMI/Composite(suite)

##### • Réglage de la Position

La position verticale peut être réglée pour les modes **Panoramique 1**, **Zoom 1** y **Zoom 2** comme suit.

1. Enfoncez la touche  pendant l'affichage de la rapport H/L de l'image.
2. L'élément "Position" s'affichera.
3. Réglez la position à l'aide de la touche .

Les écarts de réglage de chaque rapport d'image sont indiqués ci-dessous.

Rapport H/L	Écart de réglage
Panoramique 1	-12~+12
Zoom 1, Zoom 2	-31~+31

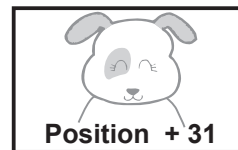

Enfoncez ▲



Enfoncez ▼

#### ⚠ ATTENTION

##### Utilisation d'un moniteur à écran large

- Le moniteur est doté d'une fonction de sélection du mode de l'écran. Si un mode incompatible est sélectionné pour lire certains logiciels, telle une émission de télévision, l'image apparaîtra différente de la version originale. Prenez cela en considération lorsque vous effectuez des sélections de mode d'écran.
- L'utilisation de la fonction affichant des images agrandies dans les cafés, hôtels et autres établissements aux fins de visionnement commercial ou publique pourrait violer les droits d'auteur, lesquels sont protégés par la loi sur le droit d'auteur.
- Lorsqu'une image 4:3 normale (non en format écran large) est affichée sur tout l'écran en mode panoramique, l'image périphérique peut disparaître partiellement ou sembler difforme dans certains cas. Utilisez le mode 4:3 pour visualiser l'image reflétant l'intention originale. casos. Use el modo 4:3 para ver la imagen con su propósito original.

#### Entrée d'un signal RGB

##### • Rapport H/L de l'affichage

Vous pouvez sélectionner une rapport H/L convenable selon la résolution.



\* Le mode Real reproduit l'image avec les mêmes formes que le ferait un moniteur d'ordinateur (aucune compression ni élargissement). Ce mode n'est pas disponible si le signal d'entrée correspond à 1280 x 1024 (SXGA)

Charte de sélection de la zone d'affichage



Résolution	Signal d'entrée	Affichage complet	Affichage circulaire	
		Complet	Normale	Real*
640 X 480 (VGA) 800 X 600 (SVGA) 1024 X 768 (XGA) 1280 X 1024 (SXGA)				
640 X 400 (VGA) 1280 X 768 (WXGA) 1360 X 768 (WXGA)				

## FONCTION (suite)

### Mode d'économie d'énergie

#### Lorsqu'un signal HDMI/Composite est sélectionné

L'appareil est doté d'une fonction d'économie d'énergie lorsqu'au signal n'est capté par l'entrée HDMI/Composite. À partir du menu "Rég. Init." activez l'élément "Economie d'énergie" pour appliquer cette fonction.

1. En mode HDMI/Composite, enfoncez la touche  .
2. Sélectionnez le menu "Rég. Init." et appuyez sur la touche  .
3. Sélectionnez l'élément "Economie d'énergie".

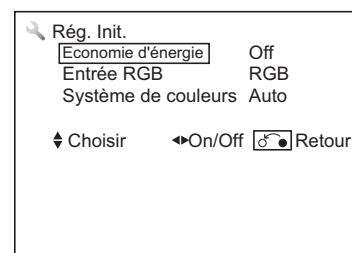



Economie d'énergie	Off
	On

Lorsqu'aucun signal n'est détecté		Lorsque le signal est capté pendant que la fonction "Economie d'énergie" est activée
Condition	Lampe témoin	
Economie d'énergie	Orange	Se met automatiquement en marche.

#### Lorsqu'un signal RGB est sélectionné

Lorsque l'appareil est raccordé à un ordinateur VESA DPMS, le mode d'économie d'énergie (mode de fonctionnement: désactivé) peut être réglé pour s'activer automatiquement lorsque l'ordinateur n'est pas utilisé, ceci dans le but de réduire la consommation d'énergie de l'appareil.

Signal de synchronisation	Horizontal	Oui	Non	Oui	Non
	Vertical	Oui	Oui	Non	Non
Signal d'ordinateur		Actif (affichage normal)		Vierge (aucun affichage)	
Mode de fonctionnement		On		Off	
Lampe témoin		Verte		Orange	

- Pour rétablir l'état de fonctionnement, faites fonctionner l'ordinateur ou enfoncez la touche Input Select du panneau de commande, ou utilisez la touche  ou  de la télécommande.

# DÉPANNAGE

## À PROPOS DU PANNEAU ACL

Les éléments suivants sont des phénomènes usuels qui se produisent lors du fonctionnement du panneau ACL, en raison de ses caractéristiques structurelles. Veuillez noter qu'il ne s'agit pas de défauts.

### • Points défectueux sur le panneau

Le panneau ACL est fabriqué avec une technologie de haute précision. Toutefois, il peut y avoir certains points qui ne sont pas illuminés, ou qui sont plus lumineux que d'autres, ou qui sont de couleur différente, etc..

### • Surface du panneau

Le panneau ACL affiche des images en clignotant les lampes fluorescentes à l'intérieur. Cela peut augmenter la température de la surface d'affichage. De plus, ne laissez aucun objet lourd heurter la surface du panneau car ce dernier est fabriqué de verre traité.

### • Image résiduelle

En raison des caractéristiques structurelles du panneau ACL, la vitesse de réponse du panneau ACL devient plus lente lorsque la température ambiante autour du moniteur devient trop basse. Dans certains cas, cela peut entraîner une image résiduelle. L'image résiduelle disparaîtra d'elle-même lorsque la température atteindra à nouveau un niveau normal.

Avant de contacter un technicien de dépannage, consultez d'abord le tableau ci-dessous. Si le problème ne peut être réglé avec les procédures suggérées, contactez **800-HITACHI**. Pour votre sécurité, NE tentez JAMAIS de réparer vous-même l'appareil.

## Lorsque les messages suivants apparaissent à l'écran





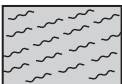



















Message	Condition / action	Page
Economie d'énergie	Cela signifie que l'appareil est en mode d'économie d'énergie. (En mode HDMI/RGB). Ce message apparaît 5 secondes avant que le mode d'économie d'énergie ne s'amorce. La lampe témoin est orange.	42
Pas de signal sync.	L'appareil ne peut détecter de signal d'aucune borne. <ul style="list-style-type: none"> <li>• Vérifiez si le câble est correctement et solidement raccordé.</li> <li>• Vérifiez si l'alimentation d'un appareil externe est ACTIVÉE.</li> <li>• Vérifiez si la sélection de l'entrée correspond à la borne de raccordement.</li> <li>• Vérifiez si l'ordinateur est en mode d'économie d'énergie ou non.</li> </ul>	18 ~ 21 42
Fréquence Scan invalide	L'appareil capte des signaux incompatibles. <ul style="list-style-type: none"> <li>• Vérifiez si le câble est correctement et solidement raccordé..</li> <li>• Vérifiez si le signal d'entrée est compatible avec les spécifications du moniteur..</li> </ul>	46, 48
Non disponible	Cela s'affiche lorsque la fonction sélectionnée n'est pas disponible.	
Ajustement automatique	Cela signifie que l'appareil est en processus de réglage automatique. (En mode RGB).	39

## Symptômes et liste de vérification

Symptômes		Liste de vérification	Page
• Absence d'image et de son		<ul style="list-style-type: none"> <li>• Vérifiez si le commutateur d'alimentation principale est ACTIVÉE.</li> <li>• Vérifiez l'état de la lampe témoin (désactivé, rouge, vert ou orange).</li> <li>• Vérifiez le raccordement du cordon d'alimentation et des autres câbles.</li> <li>• Vérifiez si l'alimentation de l'appareil ou de l'équipement externe est ACTIVÉE.</li> <li>• Vérifiez si le mode adéquat est sélectionné.</li> <li>• Vérifiez si l'appareil est en mode "veille" ou en "d'économie d'énergie".</li> <li>• Réglez les valeurs du menu "Image" et du menu "Audio".</li> </ul>	18 ~ 22 24, 42
• Images multiples – son normal		<ul style="list-style-type: none"> <li>• Vérifiez les raccordements vers l'équipement externe.</li> </ul>	18 ~ 21
• Interférence intermittente		<ul style="list-style-type: none"> <li>• Vérifiez si la source de l'interférence est correctement blindée.</li> <li>• Éloignez ces types d'équipements électriques de l'appareil.</li> </ul>	







## DÉPANNAGE (suite)

### Symptômes et liste de vérification (suite)

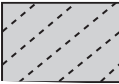
Simtoma	Sugerencia	Página
<ul style="list-style-type: none"> <li>Image normale – absence de son</li> </ul>	<ul style="list-style-type: none"> <li>Vérifiez que les options de d'audio de l'équipement HDMI esten en PCM.</li> <li>Vérifiez le niveau du volume.</li> <li>Vérifiez si la touche  a été enfoncée ou non.</li> <li>Vérifiez les raccordements vers l'équipement externe.</li> <li>Vérifiez si le signal d'entrée est HDMI ou DVI en enfonçant la touche , rappelez que le DVI audio est relié séparément.</li> </ul>	<p> <b>23</b></p>
<ul style="list-style-type: none"> <li>Absence d'image – son normal</li> </ul>	<ul style="list-style-type: none"> <li>Vérifiez le niveau de la valeur de la luminosité et du contraste dans le menu "Image".</li> </ul>	<p> <b>33</b>,  <b>38</b></p>
<ul style="list-style-type: none"> <li>La télécommande ne fonctionne pas</li> </ul>	<ul style="list-style-type: none"> <li>Vérifiez si les piles sont installées correctement.</li> <li>Les piles peuvent être usées. Remplacez-les par de nouvelles piles.</li> <li>Enlevez toute obstruction devant la fenêtre du capteur de l'appareil.</li> <li>Vérifiez si les touches du panneau de commande fonctionnent.</li> </ul>	<p> <b>16</b>,  <b>17</b></p>
<ul style="list-style-type: none"> <li>Fonctionnent seulement quelques boutons dans le télécommande.</li> </ul>	<ul style="list-style-type: none"> <li>Ceci est normal, quelques boutons estan projetés pour être utilisé avec le Set Top Box Hitachi(facultatif)</li> </ul>	<p> <b>16</b></p>
<ul style="list-style-type: none"> <li>L'image je suis congelé et/ou les boutons dans le télécommande et du panneau de contrôle ne fonctionnent pas..</li> </ul>	<ul style="list-style-type: none"> <li>Déconnectez le câble de courant, attendez 5 minutes et reliez une autre fois, ou faites la même chose avec l'interrupteur principal.</li> <li>Maintenez pressé le bouton Reset dans le panneau de contrôle par plus de 2 seconds</li> </ul>	<p> <b>15</b></p>
<ul style="list-style-type: none"> <li>Image normale mais absence de couleur – son normal</li> </ul>	<ul style="list-style-type: none"> <li>Vérifiez les raccordements vers l'équipement externe.</li> </ul>	<p> <b>18</b> ~  <b>21</b></p>
<ul style="list-style-type: none"> <li>Aucune image Lampe témoin → Désactivée</li> </ul>	<ul style="list-style-type: none"> <li>Vérifiez si le cordon d'alimentation est raccordé correctement dans la prise de courant.</li> <li>Vérifiez si le commutateur d'alimentation principale est ACTIVÉE.</li> </ul>	<p> <b>21</b>,  <b>22</b></p>
<ul style="list-style-type: none"> <li>Aucune image Lampe témoin → Orange Cela signifie que l'appareil est en mode "d'économie d'énergie".</li> </ul>	<ul style="list-style-type: none"> <li>Vérifiez si tous les câbles vers l'équipement externe sont raccordés correctement et solidement.</li> <li>Vérifiez si l'alimentation de l'équipement externe est ACTIVÉE.</li> <li>Vérifiez si le mode HDMI a été correctement sélectionné.</li> <li>Vérifiez si l'ordinateur est en mode d'économie d'énergie ou non.</li> <li>Consultez les rubriques "Mode d'économie d'énergie" et "Lorsque les messages suivants s'apparaissent à l'écran".</li> </ul>	<p> <b>42</b></p>
<ul style="list-style-type: none"> <li>Aucune image Lampe témoin → Verte</li> </ul>	<ul style="list-style-type: none"> <li>Vérifiez si le câble du signal est raccordé correctement et solidement.</li> <li>Réglez le niveau de luminosité et de contraste.</li> </ul>	<p> <b>18</b> ~  <b>21</b></p>
<ul style="list-style-type: none"> <li>Le dessus de l'appareil et la surface du panneau dégagent de la chaleur..</li> </ul>	<ul style="list-style-type: none"> <li>Cela peut se produire si vous utilisez l'appareil pendant une longue période de temps, c'est un comportement normal. Veuillez noter qu'il ne s'agit pas de défauts.</li> </ul>	
<ul style="list-style-type: none"> <li>Certaines rapports d'affichage ne peuvent être activées.</li> </ul>	<ul style="list-style-type: none"> <li>Vérifiez l'état du signal en enfonçant la touche  de la télécommande. La rapport d'affichage de l'image est différente selon l'état du signal capté.</li> </ul>	<p> <b>24</b>  <b>40</b>,  <b>41</b></p>
<ul style="list-style-type: none"> <li>L'image ne peut être affichée par l'entrée HDMI.</li> </ul>	<ul style="list-style-type: none"> <li>Vérifiez si les câbles sont raccordés correctement.</li> <li>Désactivez l'alimentation de l'ordinateur et l'équipement HDMI, activez alors d'abord le moniteur et ensuite l'équipement HDMI.</li> <li>Vérifiez le format de sortie de l'équipement.</li> <li>Veuillez consulter les rubriques "RACCORDEMENTS" et "Liste des signaux recommandés".</li> </ul>	<p> <b>46</b> ~  <b>48</b></p>
<ul style="list-style-type: none"> <li>L'image et l'audio ne correspondent pas en mode RGB ou HDMI-DVI.</li> </ul>	<ul style="list-style-type: none"> <li>Vérifiez si la borne d'entrée audio analogique (RGB)/HDMI de l'ordinateur est raccordée au même équipement externe.</li> </ul>	<p> <b>18</b>,  <b>20</b></p>
<ul style="list-style-type: none"> <li>Quelques programmes numériques sont montrés diffus pendant des scènes rapides.</li> </ul>	<ul style="list-style-type: none"> <li>Ceci est normal, et il est du au processus de compression numérique normale. Veuillez noter qu'il ne s'agit pas de défauts.</li> </ul>	

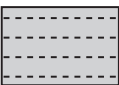
## DÉPANNAGE (suite)

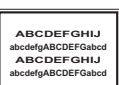
### Symptômes et liste de vérification (suite)

Symptômes		Liste de vérification	Page
<ul style="list-style-type: none"> <li>L'image à l'écran se déplace dans une direction oblique. (Mode d'entrée RGB seulement)</li> </ul>		<ul style="list-style-type: none"> <li>Réglez les éléments "Horloge horizontale" et "Phase".</li> </ul>	<b>39</b>
<ul style="list-style-type: none"> <li>Les larges bandes verticales sont visibles en mode plein affichage. (Mode d'entrée RGB seulement)</li> </ul>		<ul style="list-style-type: none"> <li>Réglez l'élément "Horloge horizontale".</li> </ul>	<b>39</b>
<ul style="list-style-type: none"> <li>Une portion de l'image est manquante. (Mode d'entrée RGB seulement)</li> </ul>		<ul style="list-style-type: none"> <li>Essayez l'élément "Réglage automatique"</li> </ul>	<b>39</b>
<ul style="list-style-type: none"> <li>Les bandes horizontales se déplacent verticalement avec l'écran qui tremblote. (Mode d'entrée RGB seulement)</li> </ul>		<ul style="list-style-type: none"> <li>Vérifiez l'état du signal de l'ordinateur en appuyant sur la touche  de la télécommande pour vérifier si le signal d'entrée de l'image affichée est compatible avec les spécifications de l'appareil.</li> </ul>	<b>24, 46</b> <b>48</b>
<ul style="list-style-type: none"> <li>Lorsque les caractères sont affichés sur tout l'écran, les bandes verticales sont visibles et certains des caractères sont flous. (Mode d'entrée RGB seulement)</li> </ul>		<ul style="list-style-type: none"> <li>Essayez l'élément "Réglage automatique"</li> <li>Si la condition de l'affichage ne s'améliore pas avec l'élément "Réglage automatique", réglez l'élément "Horloge horizontale".</li> </ul>	<b>39</b>
<ul style="list-style-type: none"> <li>Lorsque la chaîne de caractères est affichée en plein écran, tous les caractères à l'écran sont flous. (Mode d'entrée RGB seulement)</li> </ul>		<ul style="list-style-type: none"> <li>Essayez l'élément "Réglage automatique"</li> <li>Si la condition de l'affichage ne s'améliore pas avec l'élément "Réglage automatique", réglez l'élément "Phase" jusqu'à l'obtention d'une image claire.</li> </ul>	<b>39</b>
<ul style="list-style-type: none"> <li>Lorsque des petits motifs sont affichés à l'écran, tout l'écran tremblote. (Mode d'entrée RGB seulement)</li> </ul>		<ul style="list-style-type: none"> <li>Essayez l'élément "Réglage automatique"</li> <li>Si la condition de l'affichage ne s'améliore pas avec l'élément "Réglage automatique", réglez l'élément "Phase" jusqu'à l'obtention d'une image exempte de tremblement.</li> </ul>	<b>39</b>
<ul style="list-style-type: none"> <li>L'image ne peut être affichée dans la bonne position. (Mode d'entrée RGB seulement)</li> </ul>		<ul style="list-style-type: none"> <li>Enfoncez la touche  pour vérifier si le signal d'entrée de l'image affichée est compatible avec les spécifications de l'appareil..</li> </ul>	<b>24, 46</b> <b>48</b>

# SPÉCIFICATIONS DU PRODUIT

SPÉCIFICATIONS		
Panneau	Dimensions de l'affichage	Approximativement 32 po en diagonale 27 5/8 (H) x 15 19/32 (V) po, Approximativement 801 mm en diagonale 701 (H) x 396 (V) mm,
	Résolution	1366 (H) x 768 (V) pixels 120 Hz
	Pas de pixel	0.510(H) x 0.510(V) mm.
Dimensions nettes		Incluant le meuble: 814(W) x 587(H) x 249(D) mm / 32 1/32(W) x 23 1/8(H) x 9 3/16(D) po Excluant le meuble: 814(W) x 538(H) x 39(D) mm / 32 1/32(W) x 21 3/16(H) x 1 9/16(D) po
Poids net		Incluant le meuble: 13.5 kg / 29.7 lbs Excluant le meuble: 10.9 kg / 24 lbs
Conditions ambiantes	Température	En fonctionnement: 5°C à 35°C, En entreposage : 0°C à 40°C
	Humidité relative	En fonctionnement: 20% à 80%, En entreposage : 20% à 90% (sans condensation)
Alimentation		AC120V, 60Hz
Consommation / en veille		143 W, 1.3 A/< 0.5 W
Sortie audio		Haut-parleurs 6W + 6W
Classe de la FCC		B pour biens de consommation
(Entrée HDMI)		
Bornes d'entrée		HDMI : Borne d'entrée HDMI Audio; Borne d'entrée audio (mini-broches)*
Signaux d'entrée		HDMI: VGA/60, 480i, 480p, 720p/60, 1080i/60, 1080p/60, 1080p/24
(Entrée RGB/composite)		
Bornes d'entrée		Borne d'entrée RGB analogique (D-sub à 15 broches) Audio: Borne d'entrée audio (mini-broches)*
Signaux d'entrée		0.7 Vp-p, RGB analogique (Signal recommandé) Composite: NTSC3.58
Signaux de synchronisation		Séparé H/V, niveau TTL [2KΩ]

• L'appareil requiert environ 30 minutes pour atteindre le niveau de qualité optimale de l'image.

\* Cette borne d'entrée audio analogique peut être utilisée pour un signal d'ordinateur (RGB) ou HDMI-DVI uniquement.

## SPÉCIFICATIONS DU PRODUIT(suite)

### Entrée du signal

#### Borne RGB (Connecteur D-sub à 15 broches)

Broche	Signal d'entrée
1	R
2	G/Composite
3	B
4	Sans connexion
5	GND
6	R.GND
7	G.GND/Composite
8	B.GND
9	+5V
10	GND
11	Sans connexion
12	[SDA]
13	H.sync
14	V.sync.
15	[SCL]

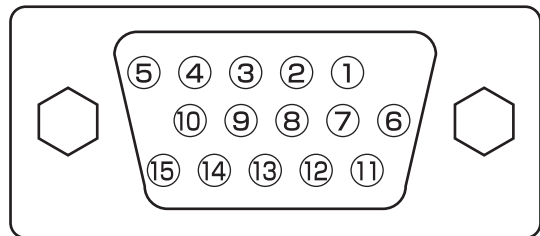

#### Spécifications des broches du connecteur HDMI

Broche	Signal d'entrée	Broche	Signal d'entrée
1	TMDS Data2+	11	TMDS Clock Shield
2	TMDS Data2 Shield	12	TMDS Clock-
3	TMDS Data2-	13	CEC
4	TMDS Data1+	14	Reserved(N.C. on device)
5	TMDS Data1 Shield	15	SCL
6	TMDS Data1-	16	SDA
7	TMDS Data0+	17	DDC/CEC Ground
8	TMDS Data0 Shield	18	+5V Power
9	TMDS Data0-	19	Hot Plug Detect
10	TMDS Clock+		

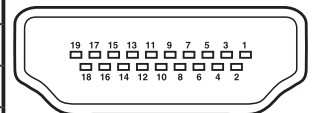



## SPÉCIFICATIONS DU PRODUIT(suite)

### Liste des signaux recommandés

#### Avec entrée HDMI

No.	Mode du signal			Fréquence horizontale (kHz)	Fréquence de points de l'horloge (MHz)	Remarques
	Nom du signal	Résolution	Fréquence verticale (Hz)			
1	VGA	640 X 480	59.94	31.47	25.18	CEA-861D
2	480i	720(1440) X 480	59.94	15.73	27.00	CEA-861D
3	480p	720 X 480	59.94	31.47	27.00	CEA-861D
4	1080i/60	1920 X 1080	60.00	33.75	74.25	CEA-861D
5	720p/60	1280 X 720	60.00	45.00	74.25	CEA-861D
6	1080p/60	1920 X 1080	60.00	67.50	148.50	CEA-861D
7	1080p/24	1920 X 1080	24.00	27.00	74.25	CEA-861D

#### Avec entrée RGB

Nom du top horloge	Fréquence horizontale (kHz)	Fréquence verticale (Hz)	Fréquence des pixels (MHz)	Polarité de synchronisation (H/V)	Remarques
640 x 400 @ 70Hz	31.469	70.086	25.175	- / +	VGA
640 x 480 @ 60Hz	31.469	59.940	25.175	- / -	VGA
800 x 600 @ 60Hz	37.879	60.317	40.000	+ / +	VESA
1024 x 768 @ 60Hz	48.363	60.004	65.000	- / -	VESA
1280 x 768 @ 60Hz	47.776	59.870	79.500	- / +	VESA / WXGA Mode : 1280x768
1360 x 768 @ 60Hz	47.712	60.015	85.500	+ / +	VESA / WXGA Mode : 1360x768

- Le type de carte vidéo ou le câble de raccordement utilisé peut ne pas permettre le réglage adéquat de la position horizontale, de la position verticale, de l'horloge horizontale et de la phase.
- L'appareil différencie les modes du signal en fonction des fréquences horizontales et verticales et des polarités du signal de synchronisation horizontale et verticale. Notez que des signaux différents possédant tous des éléments similaires peuvent être gérés comme le même signal.

# SPÉCIFICATIONS DU PRODUIT(suite)

## Dimensions

Unités: Pouces/(mm)

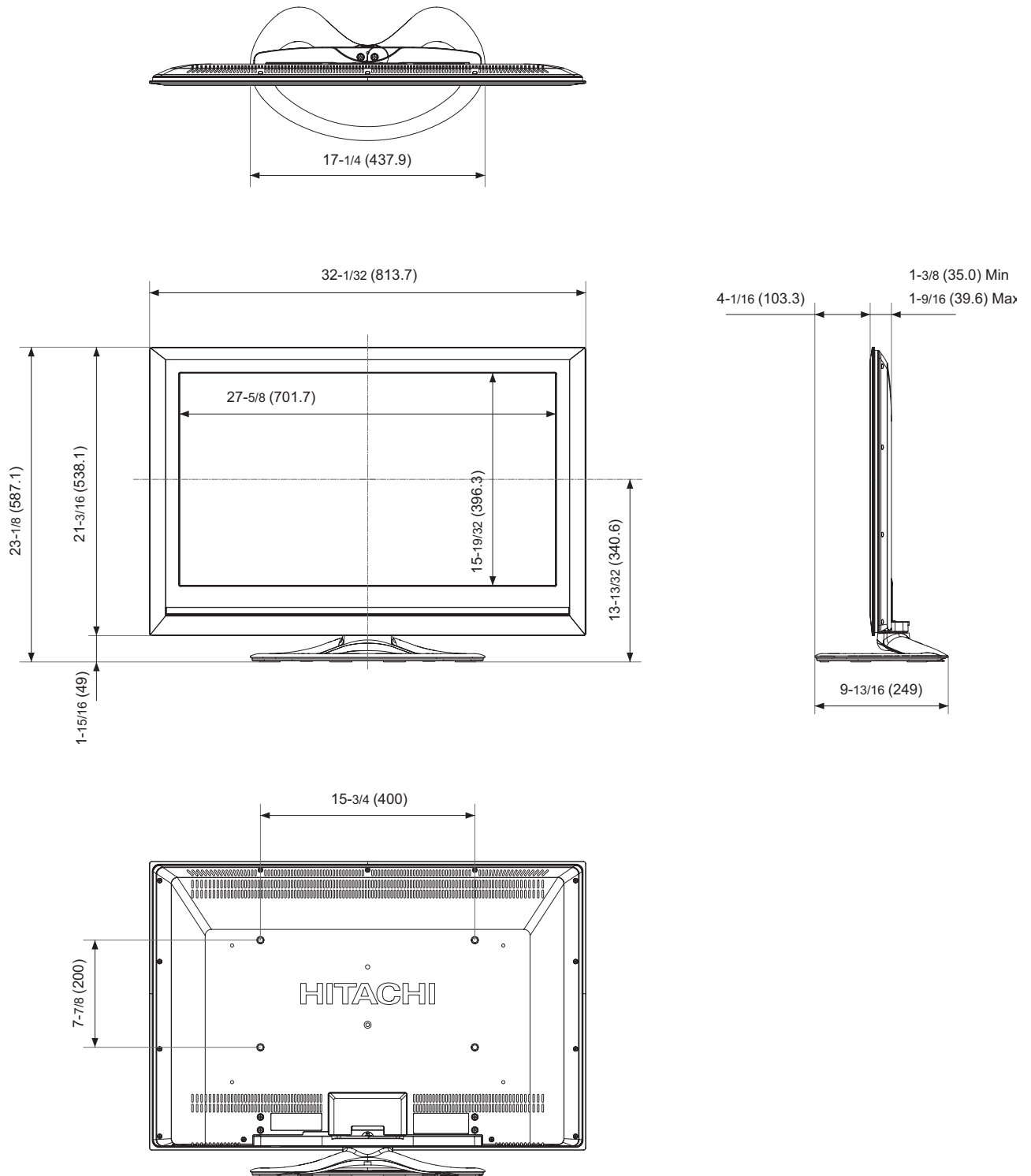

## INFORMATION DE SERVICE

**800.HITACHI**  
(800.448.2244)

Questions sur l'Opération, la  
Connexion et la Garantie de son  
produit.

Lundi ~ Samedi

[www.hitachi.us/tv](http://www.hitachi.us/tv)



Sincere - Prompt - Efficient

**HITACHI**  
Inspire the Next

FRANÇAIS

### HITACHI HOME ELECTRONICS (CANADA)

Pour de plus amples renseignements sur le service durant la période couverte par la garantie, sur le fonctionnement ou pour de l'assistance technique communiquez avec:

**Au Canada: 800.HITACHI (800.448.2244)**

Lundi~ Vendredi 9:00 am – 7:00 pm L'EST  
Samedi 9:00 am – 5:00 pm L'EST

Hitachi Home Electronics (Canada)  
Customer Service Support  
PO Box 3900  
Peoria IL 61612

#### Information du Client

Le MODÈLE et le NUMÉRO DE SÉRIE de ce produit sont situées à l'arrière, ainsi que sur le CÔTÉ DROIT de l'appareil. Veuillez suivre les étapes suivantes pour trouver les informations et les annoter alors dans l'espace réservé vers le bas et transmettez-les au préposé.

- 1 Regardez sur le côté droit du Moniteur.
- 2 Trouvez l'ÉTIQUETTE qui affiche les informations relatives au MODÈLE et au NUMÉRO DE SÉRIE.
- 3 800.HITACHI aura besoin de ces informations pour répondre adéquatement à vos questions.

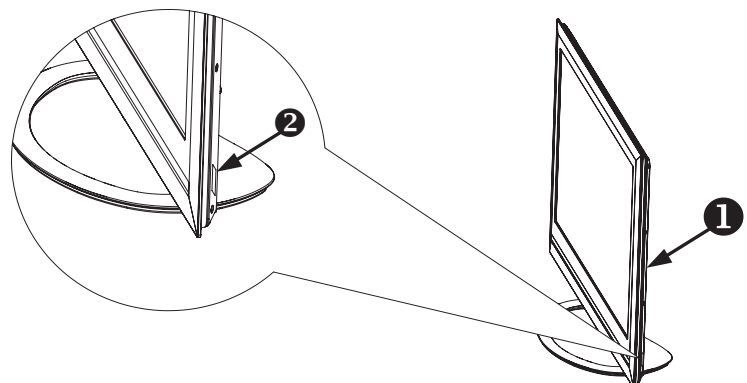

MODÈLE \_\_\_\_\_

NUMÉRO DE SÉRIE \_\_\_\_\_

## LIMITED WARRANTY

HITACHI DISPLAY PRODUCTS are guaranteed to be free from defects in workmanship and material. If any failure resulting from either workmanship or material defect should occur under normal and proper usage within the period stated hereunder from the original provable date of purchase, such failure should be repaired at no cost to the buyer.

IMPORTANT: KEEP WARRANTY CARD AND ATTACH IT TO YOUR BILL OF SALE FOR FUTURE USE.

### WARRANTY PERIOD - 1 YEAR PARTS AND LABOUR "ON-SITE SERVICE"

Where HITACHI service is not available, the purchaser must assume the responsibility and expense for the proper packing, shipping and all costs associated with the delivery to and from the closest HITACHI AUTHORIZED SERVICE CENTER.

All goods returned to a HITACHI authorized service center must be shipped on a "PREPAID BASIS". To avoid any damage to the returned goods, please ensure that proper packing procedures are followed. A short written description of the problem along with proof of warranty should accompany the product returned for repair. Only products under warranty will be returned on a no-charge basis to the customer. The customer is responsible for all transport costs if the product is no longer under warranty.

### WARRANTY DOES NOT COVER

- 1 HITACHI Display products that have been modified or repaired in a manner not previously authorized by Hitachi by writing.
- 2 Any product whose serial number has been removed, altered, replaced, defaced or rendered illegible.
- 3 Any defect, malfunction, or failure caused by or resulting from improper service, maintenance, repair or from abuse, misuse, mishandling, neglect, accident, disaster or any other cause beyond the control of Hitachi.
- 4 Any product that has been installed or used in any manner inconsistent with configurations or recommended systems applications: or subjected to operating conditions beyond those specified in the user's manual.
- 5 Products whose display case has been opened by: or replacement parts have been provided or installed by: anyone other than an Authorized Hitachi Service Facility.
- 6 Uncrating, improper setup, improper installation, or mis-adjustments caused by customer operated controls.
- 7 Cabinet, cabinet parts, knobs, batteries, and accessories (Remote Control Unit).
- 8 Screens that have been cleaned by any means except that specified in the user's manual.
- 9 Normal wear and tear or degraded brightness caused due cell defects.
- 10 Products returned for service others that are damaged due improper packaging, mishandling or shipping. Shipping conditions when returned to Hitachi Authorized Service Center. Products returned for service must be securely packaged to prevent damage in the original shipping container or its equivalent without any mishandling. Products must be returned with the shipping charges prepaid and proof of purchase included on the box. Failure to properly package the display product will void all warranties.
- 11 Any new product purchased or service performed outside Canada.
- 12 Any product that has been sold or transferred from the original owner.

IMPORTANT: *This warranty is in lieu of all others warranties, or agreements whether express or implied, and no person, dealer or company is authorized to change, modify, or extend its terms in any manner whatsoever.*

Hitachi Home Electronics (Canada)

LES PRODUITS D'AFFICHAGE HITACHI sont garantis contre tout défaut de matériel et de fabrication. Toute panne attribuable à de tels défauts sera réparée sans frais pourvu que la panne se soit produite lors d'un usage normal et au cours de la période de garantie ci-dessous qui court à partir de la date d'achat initiale.

IMPORTANT: CONSERVER CETTE CARTE DE GARANTIE AINSI QUE LA FACTURE D'ACHAT POUR UTILISATION ULTÉRIEURE.

### PERIODE DE GARANTIE - 1 ANS PIÈCES ET MAIN-D'OEUVRE "RÉPARATION À DOMICILE"

En l'absence d'un centre de service HITACHI dans un rayon acceptable, l'acheteur doit assumer la responsabilité et les coûts pour un emballage adéquat, l'expédition ainsi que tous les coûts associés à la livraison de l'appareil au CENTRE DE SERVICE AUTORISÉ HITACHI le plus près.

Toutes les dépenses encourues pour le transport ou la livraison à nos centres de service autorisés Hitachi sont aux frais de l'acheteur. Le produit doit être emballé adéquatement pour éviter les bris, tout en s'assurant d'y inclure une brève description du problème ainsi qu'une PREUVE validant la garantie. Seuls les produits encore couverts par la garantie seront retournés sans frais au consommateur.

### CETTE GARANTIE NE S'APPLIQUE PAS DANS LES CAS SUIVANTS

- 1 Produits d'affiche HITACHI modifiés ou réparés d'une façon non préalablement autorisée par écrit par Hitachi.
- 2 Produits dont le numéro de série a été enlevé, retouché, remplacé, mutilé ou effacé.
- 3 Produits présentant défectuosité, anomalie ou défaillance causée par un dépannage ou un entretien inadéquat ou résultant de celui-ci, ou, causée par un mauvais usage, une manutention inappropriée, une négligence, un accident, un désastre ou toute autre raison hors du contrôle de Hitachi.
- 4 Produits installés ou utilisés d'une façon incompatible aux configurations ou applications de système, ou soumis à des conditions de fonctionnement dépassant celles stipulées dans le manuel d'utilisation.
- 5 Produits d'affiche dont le boîtier a été ouvert par, ou des réparations ont été effectuées ou des pièces de rechange ont été installées par, toute personne autre qu'un centre de dépannage autorisé par Hitachi.
- 6 Déballage, réglage, installation ou ajustement inadéquat causé par les commandes contrôlées par le client.
- 7 Meuble, parties du meuble, poignées, piles et accessoires (télécommande).
- 8 Écrans qui ont été nettoyés par tout moyen autre que ceux spécifiés dans le manuel d'utilisation.
- 9 Usure normale ou dégradation de la brillance causée par la défectuosité des cellules.
- 10 Produits expédiés pour dépannage qui présentent des dommages causés par un emballage, une manutention ou un transport inadéquat. Conditions d'expédition de produits livrés à un Centre de dépannage autorisé par Hitachi: les produits doivent être solidement emballés dans leur emballage original ou un équivalent pour prévenir les dommages, le tout sans manutention inappropriée. Les produits doivent être expédiés avec les frais d'expédition prépayés et les preuves d'achat présentes dans la boîte. L'emballage inadéquat de l'produit d'affiche annulera toutes les garanties.
- 11 Produits achetés ou ayant subi un dépannage à l'extérieur du Canada.
- 12 Produits vendus ou transférés à une personne autre que l'acheteur original.

IMPORTANT: *Cette garantie ne peut être modifiée par aucune autre garantie ou entente, écrite ou verbale. Aucune personne, marchand ou compagnie n'est autorisé à la changer, la modifier ou à en élargir les clauses d'aucune manière.*

Hitachi Home Electronics (Canada)

# Contrat de licence d'utilisation pour le logiciel HITACHI

## Contrat de licence d'utilisation pour le logiciel HITACHI

**IMPORTANT – LIRE ATTENTIVEMENT :** Le présent contrat de licence d'utilisation pour le logiciel HITACHI (le "Contrat" constitue une entente juridique entre vous ("vous" ou "votre"), en votre qualité de propriétaire d'un produit d'affichage de marque HITACHI (le "Produit") et HITACHI Home Electronics(America), Inc., ("HITACHI"). En utilisant le Produit ou le logiciel HITACHI installé sur le Produit (le "Logiciel HITACHI") ou toute mise à niveau (telle que définie ci-dessous, et avec le logiciel HITACHI, le « Logiciel »), vous vous engagez à respecter les modalités du présent Contrat. **SI VOUS N'ACCEPTÉZ PAS LES MODALITÉS DU PRÉSENT CONTRAT DE LICENCE D'UTILISATION, N'UTILISEZ PAS CE PRODUIT OU SON LOGICIEL.**

1. **OCTROI DE LICENCE. HITACHI** vous accorde, pour la durée de vie du Produit, une licence non exclusive, incessible et révocable pour l'installation et l'utilisation d'une copie du Logiciel sur le Produit, conformément aux restrictions suivantes :
  - a. Il est interdit de partager, reproduire, republier ou redistribuer le Logiciel;
  - b. Il vous est interdit de revendre, louer, offrir, prêter, attribuer ou transférer de toute autre façon le Logiciel, ou en accorder une sous-licence, ou tout droit vous étant accordé en vertu du présent Contrat;
  - c. Il vous est interdit de modifier, adapter, traduire, procéder à l'ingénierie inverse, décompiler ou désassembler le Logiciel ou en créer des produits dérivés. En outre, il vous est interdit d'utiliser le Logiciel avec un logiciel qui ne provient pas d'Hitachi;
  - d. Il vous est interdit d'utiliser le Logiciel à des fins commerciales.
2. **VIOLATIONS, INDEMNISATION.** Vous reconnaissez que votre utilisation du Logiciel de toute autre façon que celles permises en vertu du présent Contrat constitue un crime sérieux et que vous vous exposez à devoir rembourser dommages et intérêts pour les honoraires d'avocats de HITACHI relatifs à toute violation du présent Contrat. Vous reconnaissez également que vous pourriez être tenu légalement responsable de toute contrefaçon ou autre violation des droits de propriété intellectuelle découlant d'une violation des modalités du présent Contrat. Vous vous engagez à défendre, indemniser et dégager de toute responsabilité HITACHI et ses sociétés mères et filiales quant à toute obligation résultant de toute violation du présent Contrat commise par vous.
3. **PROPRIÉTÉ INTELLECTUELLE.** Le logiciel est protégé par les lois fédérales et les traités internationaux sur les droits d'auteur, ainsi que par les autres lois et traités sur la propriété intellectuelle. Le Logiciel vous est accordé sous licence; il ne vous est pas vendu. L'ensemble des droits, titres et intérêts relatifs au Logiciel et à toute propriété intellectuelle y étant associée, y compris tout document imprimé incorporé au Logiciel appartient à HITACHI ainsi qu'à ses concédants de licence et fournisseurs. À moins d'indication contraire expressément énoncée aux présentes, ni HITACHI ni ses concédants de licence ou fournisseurs ne vous accordent en vertu du présent Contrat tout droit exprès ou implicite quant aux brevets, droits d'auteur, marques de commerce, secrets commerciaux ou autre élément de propriété intellectuelle. L'ensemble des droits, titres et intérêts relatifs aux droits de propriété intellectuelle associés à tout élément de contenu accessible par l'utilisation du Logiciel appartient au propriétaire respectif du contenu et pourrait être protégé par les lois et traités sur les droits d'auteur ou sur la propriété intellectuelle. Le présent Contrat ne vous accorde aucun droit quant à l'utilisation de ce contenu. Tous les droits qui ne vous sont pas expressément accordés par HITACHI sont en vertu des présentes expressément réservés par Hitachi.
4. **MISES À NIVEAU DU LOGICIEL.** À l'avenir, HITACHI pourra lancer ou rendre accessible une ou plusieurs mises à niveau du Logiciel HITACHI (chacune appelée « Mise à niveau ». Vous reconnaissez que si vous décidez d'installer ou d'utiliser une Mise à niveau, l'installation et l'utilisation d'une telle Mise à niveau, ainsi que les éléments de propriété intellectuelle que pourrait offrir HITACHI en relation à cette Mise à niveau, seront sujettes aux modalités du présent Contrat, sauf si HITACHI fournit d'autres modalités de licence qui accompagnent une telle Mise à niveau ou autre logiciel ou propriété intellectuelle. Si HITACHI vous fournit une carte de mémoire flash ou autre média pour activer ou faciliter une mise à niveau, vous reconnaissez que le fait d'omettre de remettre cette carte de mémoire flash ou autre média à HITACHI à la demande de HITACHI pourrait faire en sorte que HITACHI inscrive votre nom sur une liste « aucune autre mise à niveau », vous empêchant ainsi de recevoir toute autre Mise à niveau que HITACHI pourrait lancer ou rendre accessible. **SI VOUS N'ACCEPTÉZ PAS TOUTES LES MODALITÉS DU PRÉSENT CONTRAT OU TOUTES LES MODALITÉS DE TOUTE AUTRE LICENCE POUVANT ACCOMPAGNER UNE TELLE MISE À NIVEAU, (A) N'UTILISEZ PAS LES CARTES DE MÉMOIRE FLASH OU AUTRE MÉDIA FOURNIS PAR HITACHI, (B) N'INSTALLEZ PAS DE LOGICIEL DE MISE À NIVEAU FOURNI PAR HITACHI SUR VOTRE PRODUIT ET (C) REMETTEZ RAPIDEMENT LA CARTE DE MÉMOIRE FLASH OU AUTRE MÉDIA À HITACHI.**
5. **RESTRICTIONS RELATIVES À L'EXPORTATION.** HITACHI octroie une licence de Logiciel pour l'utilisation en Amérique du Nord seulement. Vous vous engagez à ne pas exporter ou réexporter le Logiciel. Vous acceptez spécifiquement de ne pas exporter ou réexporter le Logiciel : (i) dans tout pays sous embargo américain ou tout pays qui fait l'objet de restrictions en matière d'exportation de biens et services, ce qui comprend actuellement, mais sans en exclure d'autres, Cuba, l'Iran, la Libye, la Corée du Nord, le Soudan et la Syrie, ou à tout ressortissant d'un de ces pays, peu importe où il est, qui prévoit transmettre ou transporter le Logiciel dans un de ces pays; (ii) à toute personne ou entité, si vous savez, ou avez des raisons de croire que celle-ci utilisera le Logiciel pour concevoir, développer ou produire des armes nucléaires, chimiques ou biologiques; ou (iii) à toute personne ou entité à qui toute agence fédérale du gouvernement des États-Unis a interdit les transactions d'exportation aux États-Unis. Vous garantissez et déclarez que le U.S. Bureau of Industry and Security ou tout autre organisme fédéral américain n'a pas suspendu, révoqué ou refusé vos privilèges d'exportation.
6. **EXCLUSION DE GARANTIE.** Le Logiciel vous est fourni « tel quel » et HITACHI ne formule à son sujet aucune garantie et, dans toute la mesure où la loi le permet, rejette expressément par les présentes toute garantie, expresse ou tacite, relative au Logiciel. Les garanties tacites, y compris, mais sans en exclure d'autres, les garanties tacites de contrefaçon, de qualité marchande et de convenance destinées à une fin précise sont par les présentes expressément rejetées dans toute la mesure où la loi le permet.
7. **LIMITATION DE RESPONSABILITÉ.** Dans toute la mesure où la loi le permet, HITACHI, ses concédants de licence, fournisseurs, sociétés mères, filiales, employés et agents ne seront jamais tenus responsables à votre égard ou à celui d'une tierce partie de tout dommage, de quelle nature que ce soit, découlant de quelque façon que de soit, du présent Contrat, de votre utilisation du Logiciel ou autre, qu'il s'agisse de dommages indirects, particuliers, accessoires, consécutifs ou autres, y compris, mais sans s'y limiter, toute réclamation liée à la perte de profits, d'achalandage, de données, d'exploitation ou d'approvisionnement en biens et services de substitution ou liée aux dépenses effectuées ou engagées en supposant le maintien du présent Contrat, même si informés à l'avance de la possibilité de tels dommages.
8. **AUCUNE INEXÉCUTION DE L'OBJET FONDAMENTAL.** Vous reconnaissez que toute violation de la part de HITACHI ainsi que toute omission relativement à la réparation d'un défaut, d'une erreur ou d'un bogue du Logiciel ne pourra être interprétée comme étant une inexécution de l'objet fondamental du présent Contrat.
9. **LOGICIEL CRYPTOGRAPHIQUE.** Le Logiciel contient un logiciel conçu par OpenSSL Project, y compris un logiciel cryptographique rédigé par Eric Young (le « Logiciel cryptographique »). Le Logiciel cryptographique est fourni par OpenSSL Project « tel quel » et les garanties expresses ou tacites, y compris, mais sans en exclure d'autres, les garanties tacites de qualité marchande et de convenance destinées à une fin précise sont par les présentes expressément rejetées dans toute la mesure où la loi le permet. OpenSSL Project, ses bailleurs de fonds et HITACHI ou ses sociétés mères ou affiliées ne seront jamais tenus responsables de tout dommage direct, indirect, accessoire, particulier, exemplaire ou consécutif (y compris, mais sans en exclure d'autres, l'approvisionnement en biens et services de substitution, la perte de jouissance, de données, de profits ou d'exploitation) quelle qu'en soit la cause et selon toute définition de responsabilité, soit par contrat, responsabilité stricte ou délit (incluant la négligence ou autre) imputable d'une façon ou d'une autre à l'utilisation du Logiciel ou du Logiciel cryptographique, même si informés à l'avance de la possibilité de tels dommages.
10. **RÉSILIATION.** Le présent Contrat peut être résilié immédiatement et à tout moment par HITACHI en vous faisant parvenir un avis.
11. **LOI APPLICABLE, DIVISIBILITÉ.** Le présent Contrat est régi en vertu des lois de l'État de New York et vous acceptez que tout litige relève de la compétence exclusive des tribunaux fédéraux du District Sud de New York et que le litige y soit institué, sauf si aucune compétence fédérale n'y existe. Advenant un tel cas, vous acceptez que la compétence exclusive relève de l'arrondissement de Manhattan, à New York, aux États-Unis et que le litige y soit institué.