

Digitale LCD Kleurentelevisie
Digital LCD Colour Television
Télévision Couleur LCD Digital

L22HP04E

HDMITM
HIGH-DEFINITION MULTIMEDIA INTERFACE

DVB[®]
Digital Video
Broadcasting

HD
ready

HITACHI
Inspire the Next

Gebruiksaanwijzing

NL

Instructions for use

GB

Notice d'utilisation

F



HITACHI

Table des matières

Accessoires	61	Système de menu IDTV	72
Caractéristiques.....	61	Liste des chaînes.....	72
Préparation.....	61	Minuteries	74
Précautions de sécurité	61	Accès conditionnel.....	74
Source d'alimentation	62	Réglage TV.....	74
Cordon d'alimentation.....	62	Réglage	74
Avertissement.....	62	Système de menu de télévision analogique	79
Débranchement de l'appareil.....	62	Menu Image.....	79
Humidité et eau.....	62	Menu Son	80
Nettoyage	62	Menu Option	80
Chaleur et flammes.....	63	Menu Installation.....	81
Foudre	63	Menu Source	83
Pièces de rechange.....	63	Système de menu du mode PC.....	83
Maintenance	63	Menu Position du PC.....	84
Mise au rebut.....	63	Affichage des informations TV.....	84
Informations à l'attention des utilisateurs des		Fonction Muet.....	84
pays de l'Union européenne	63	Sélection du mode Image.....	84
Volume du casque	63	Arrêt sur image.....	84
Installation.....	63	Modes Zoom.....	85
Écran LCD	63	Auto	85
Vue d'ensemble de la télécommande	64	16:9.....	85
TV LCD et boutons de commande	65	4:3.....	85
Affichage des branchements – Connecteurs arrière	65	Panoramique	85
Affichage des branchements - Connecteurs		14:9.....	85
latéraux.....	66	Cinéma	85
Alimentation électrique	66	Sous-titre	85
Branchement de l'antenne.....	66	Zoom.....	85
Connexion du téléviseur LCD à un PC.....	67	Télétexte.....	85
Connexion du téléviseur à un lecteur de DVD.....	67	Conseils.....	86
Insertion des piles dans la télécommande	68	Persistence d'image	86
Mise sous/hors tension du téléviseur	68	Pas d'alimentation	86
Mise sous tension du téléviseur.....	68	Mauvaise qualité d'image	86
Mise hors tension du téléviseur	68	Aucune image.....	86
Utilisation des connecteurs AV latéraux	68	Son	86
Connexion d'un autre appareil via Périitel.....	68	Télécommande	86
Sélection d'entrée.....	69	Sources d'entrée.....	86
Opérations de Base.....	69	Annexe A : Modes d'affichage typiques d'une entrée	
Utilisation des boutons du téléviseur	69	de PC.....	87
Utilisation des touches de la télécommande ...	69	Annexe B : Compatibilité des signaux AV et HDMI	
Réglages initiaux	69	(types de signal d'entrée)	88
Fonctionnement général.....	70	Spécifications	89
Guide électronique de programmes (EPG)	70	Informations relatives à la fonctionnalité DVB-T... ..	90
Affichage des sous-titres	71		
Télétexte numérique (** seulement pour le			
Royaume-Uni).....	71		
Télétexte Analogique	71		
Écran grand format.....	71		

Accessoires

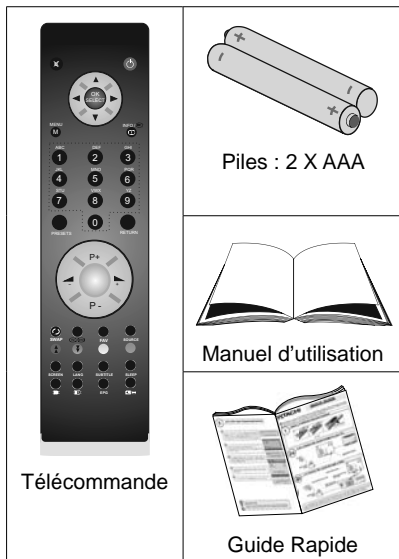

Télécommande

Piles : 2 X AAA

Manuel d'utilisation

Guide Rapide

Caractéristiques

- Téléviseur couleur LCD avec télécommande.
- TV digitale entièrement intégrée (DVB-T).
- Prises HDMI pour vidéo et audio numériques. Ce branchement est également conçu pour accepter des signaux haute définition.
- 200 programmes VHF, UHF (analogiques).
- 500 programmes pour le mode numérique (IDTV).
- Système de menu OSD.
- Prises Péritel pour périphériques externes (tels que vidéo, jeux vidéo, appareil audio, etc.).
- Système de son stéréo.
- Télétexte, Fastext, TOP text.
- Prise casque.
- Système d'auto programmation.
- Réglage manuel vers l'avant ou vers l'arrière.
- Minuteur de mise en veille.
- Verrouillage parental
- Coupure automatique du son en cas d'absence de transmission.
- Lecture NTSC.
- AVL (Ajustement automatique du volume)
- Lorsqu'aucun signal valide n'est détecté, le téléviseur passe automatiquement en mode veille après 5 minutes.
- PLL (Recherche de fréquence)
- Entrée PC.
- Plug&Play (branchement et utilisation instantanée) pour Windows 98, ME, 2000, XP, Vista, Windows 7.

- Mode jeu.

Introduction

Merci d'avoir choisi cet appareil. Ce manuel vous guidera pour une utilisation appropriée de votre téléviseur. Lisez-le minutieusement avant de procéder à l'utilisation de votre appareil.



Veillez le conserver dans un endroit sûr car vous pourriez à nouveau en avoir besoin.

Préparation

Pour la ventilation, laissez un espace d'au moins 10 cm autour du poste. Pour éviter toute panne ou situation périlleuse, ne placez aucun objet au-dessus du poste.

Utilisez cet appareil sous des climats modérés.

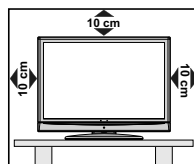

Précautions de sécurité

Lisez attentivement les consignes de sécurité suivantes pour votre protection.

CHOSSES A FAIRE ABSOLUMENT OU A NE FAIRE ABSOLUMENT JAMAIS POUR UTILISER L'APPAREIL EN TOUTE SECURITE

Le présent équipement a été conçu et fabriqué conformément aux normes de sécurité internationales. Toutefois, comme c'est un appareil électrique, il est conseillé d'en prendre soin afin d'obtenir de meilleurs résultats et en garantir la sécurité.

VEUILLEZ lire la notice d'utilisation avant d'utiliser l'équipement.

Veillez ABSOLUMENT à ce que tous les branchements électriques (alimentation principale, rallonges et raccordement entre composants de l'appareil) soient effectués correctement conformément aux instructions du fabricant. Éteignez et retirez la prise d'alimentation avant d'effectuer ou de modifier les branchements.

VEUILLEZ consulter votre fournisseur si vous avez des doutes sur l'installation, le fonctionnement ou la sécurité de votre équipement.

VEUILLEZ faire attention avec les panneaux vitrés ou les portes sur l'équipement.

Veillez **ABSOLUMENT** à achever le raccordement secteur de sorte qu'il ne risque pas d'être piétiné, écrasé, frotté ou exposé à des usures et des chaleurs excessives.

N'enlevez **ABSOLUMENT JAMAIS** les pièces fixes de votre appareil sous peine de vous exposer à des tensions dangereuses.

NE PAS obstruer les aérations de votre appareil avec des journaux, des nappes, des rideaux etc. La surchauffe résultante peut endommager l'appareil et raccourcir sa durée de vie.

NE PAS exposer les équipements électriques à des gouttes, des éclaboussures ou à des objets remplis d'eau tels que des vases placés sur l'équipement.

Ne placez **ABSOLUMENT JAMAIS** à proximité de l'appareil des objets dégageant de la chaleur ou des sources de flammes nues, tels que des bougies allumées ou des veilleuses. Des températures élevées peuvent faire fondre les matières plastiques et occasionner des incendies.

N'utilisez **ABSOLUMENT JAMAIS** de supports improvisés et ne réparez **JAMAIS** les pieds avec des chevilles en bois – pour une sécurité optimale, n'utilisez que des supports ou des appuis conseillés par le fabricant et les fixations fournies conformément aux instructions.

Ne laissez **ABSOLUMENT JAMAIS** votre équipement stéréo ou votre radio vous distraire des exigences en matière de sécurité du trafic. Il est interdit de regarder la télévision en conduisant.

Ne réglez **ABSOLUMENT JAMAIS** vos écouteurs à un volume élevé, sous peine de perdre définitivement votre audition.

NE LAISSEZ PAS l'équipement allumé sans surveillance à moins qu'il soit déterminé spécifiquement qu'il a été conçu pour des opérations sans surveillance ou qu'il a un mode stand-by. Pour éteindre l'appareil, utilisez l'interrupteur sur l'appareil et veillez à ce que votre famille sache faire de même. Des réglages spéciaux peuvent être nécessaires pour des personnes infirmes ou handicapées.

Ne laissez **ABSOLUMENT JAMAIS** l'appareil continuer de fonctionner si vous avez un doute sur son bon fonctionnement ou s'il a été, d'une manière ou d'une autre, endommagé ; éteignez-le, débranchez la fiche d'alimentation et contactez votre revendeur. your dealer.

AVANT TOUT

--- **Ne laissez ABSOLUMENT JAMAIS personne, particulièrement les enfants, introduire des objets dans les trous, les fentes ou les ouvertures de l'appareil: cela risquerait de provoquer une commotion électrique mortelle ;**

--- **NE FAITES RIEN d'irresponsable avec des équipements électriques**

--- **il vaut mieux être sûr qu'avoir des regrets!**

Source d'alimentation

Ce téléviseur ne doit fonctionner qu'à partir d'une prise de courant 220-240 V AC 50 Hz.

Cordon d'alimentation

Ne placez pas l'appareil, ni une pièce de mobilier, etc. sur le cordon d'alimentation (alimentation secteur); évitez tout pincement du cordon. Tenez le cordon d'alimentation par sa fiche. Ne débranchez pas l'appareil en tirant sur le cordon d'alimentation et ne touchez jamais au cordon d'alimentation avec des mains mouillées car ceci pourrait causer un court-circuit ou une décharge électrique. Ne nouez jamais le cordon ni ne l'attachez à d'autres cordons. Les cordons d'alimentation doivent être placés de façon à ne pas risquer d'être piétinés. Un cordon de raccordement endommagé peut causer un incendie ou vous infliger une décharge électrique. Lorsqu'il est endommagé, le cordon doit être remplacé, et cette opération doit être effectuée par un personnel qualifié.

Le présent téléviseur vous a été fourni avec une fiche secteur moulée. Le câble d'alimentation ne doit pas être coupé dans la mesure où il peut contenir un filtre d'interférence radio spécial dont le retrait est susceptible d'affecter le bon fonctionnement du câble. Si vous voulez un fil plus grand, achetez un fil d'extension sûr et approuvé ou contactez votre fournisseur.

Respectez les consignes du fabricant pendant le raccordement des cordons prolongateurs à l'appareil. Si vous avez des doutes sur l'installation du fil d'extension, contactez un électricien spécialisé.

Avertissement

Ne laissez pas votre téléviseur en veille ou en fonctionnement lorsque vous quittez votre domicile.

Débranchement de l'appareil

La prise d'alimentation est utilisée pour débrancher le téléviseur de l'alimentation secteur et doit donc rester facilement opérable.

Humidité et eau

N'utilisez pas cet appareil dans un endroit humide et moite (évitée la salle de bain, l'évier de la cuisine, et la proximité de la machine à laver). N'exposez pas cet équipement à la pluie ou à l'eau, ceci pouvant s'avérer dangereux, et ne placez aucun objet rempli de liquide, comme un vase par exemple, au dessus. Ne pas exposer à des suintements ou à des éclaboussures.

Si un objet solide ou un liquide tombe à l'intérieur du poste, débranchez-le et faites-le vérifier par un personnel qualifié avant de continuer à l'utiliser.

Nettoyage

Avant de nettoyer, débranchez le poste TV de la prise murale. N'utilisez pas



de nettoyant en liquide ou en aérosol. Utilisez un chiffon doux et sec.

Ventilation

Les fentes et les orifices du téléviseur sont prévus pour la ventilation et pour assurer un fonctionnement fiable. Pour éviter la surchauffe, ces orifices ne doivent pas être obstrués ni couverts de quelque façon que ce soit.

Chaleur et flammes

L'appareil ne doit pas être placé à côté de flammes nues ou de sources de chaleur, à l'exemple d'un radiateur. Assurez-vous qu'aucune source de flamme vive, telles que des bougies allumées, ne soit placée sur le téléviseur. Les piles ne doivent pas être exposées à une chaleur excessive comme le rayonnement solaire ou autre phénomène similaire.



Foudre

Avant qu'un orage ou une foudre ne survienne, ou lorsque vous partez en vacances, débranchez le cordon d'alimentation et le câble d'antenne de la prise murale.



Pièces de rechange

Lorsque des pièces de rechange sont requises, assurez-vous que le technicien utilise celles qui ont été préconisées par le fabricant ou celles qui ont les mêmes caractéristiques techniques que les pièces originales. Des substitutions non autorisées peuvent causer un incendie, une décharge électrique ou d'autres risques.

Maintenance

Veuillez confier toute la maintenance à un technicien qualifié. Ne retirez pas le couvercle vous-même car ceci peut entraîner une décharge électrique.



Mise au rebut

Instructions pour la mise au rebut :

- L'emballage et ses éléments sont recyclables et doivent essentiellement l'être. Les matériaux d'emballage, comme le sac en feuille d'aluminium, doivent être tenus hors de portée des enfants.
- Les piles, même celles ne contenant pas de métal lourd, ne doivent pas être jetées avec les déchets ménagers. Veuillez éliminer les piles usagées de manière écologique. Consultez la réglementation applicable dans votre région.
- La lampe fluorescente à cathode froide de l'ÉCRAN LCD contient une petite quantité de mercure. Veuillez respecter les lois ou réglementations locales en matière de mise au rebut.

Informations à l'attention des utilisateurs des pays de l'Union européenne

La marque ci-dessus est en conformité avec la Directive 2002/96/CE relative aux déchets

d'équipement électrique et électronique (DEEE). La marque INTERDIT l'élimination des déchets électriques et électroniques avec les déchets municipaux non triés et recommande une collecte sélective des premiers. Si les piles ou les accumulateurs inclus dans le présent équipement affichent le symbole chimique Hg, Cd, ou Pb, ceci signifie que la pile ou l'accumulateur en question contient un métal lourd avec un taux de mercure de plus de 0,0005%, ou un taux de cadmium de plus de 0,002% ou encore un taux de plomb de plus de 0,004%.



Volume du casque

Une pression sonore excessive provenant des écouteurs et du casque peut provoquer une perte auditive.



Installation

Pour éviter toute blessure, cet appareil doit être solidement fixé au mur conformément aux instructions d'installation lors d'un montage mural (si l'option est disponible).

Écran LCD

L'écran LCD est un produit de très haute technologie avec un film fin d'environ un million de transistors, vous offrant des détails d'image raffinés. Occasionnellement, quelques pixels non actifs peuvent apparaître à l'écran comme un point fixe bleu, vert ou rouge. Veuillez noter que ceci n'affecte pas les performances de votre appareil.

Branchement à un système de distribution télévisé (TV Câblé etc.) avec tuner

L'appareil branché à une mise à la terre de protection du bâtiment par l'alimentation secteur ou par d'autres appareils avec un branchement à une mise à la terre de protection - et à un système de distribution télévisé en utilisant un câble coaxial, peut dans certaines circonstances comporter un risque d'incendie.

Le branchement à un système de distribution par câble doit donc être assuré à travers un dispositif présentant un isolant électrique inférieur à une certaine gamme de fréquence (isolateur galvanique, voir EN 60728-11).

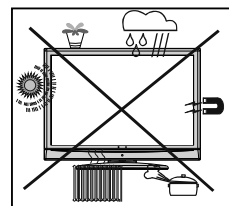

Vue d'ensemble de la télécommande

1. Veille
2. Touche flèche vers le haut / Page précédente (en mode TXT)
3. Touche curseur vers la droite/ Souspage (en mode TXT)
4. Info / Révéler (en mode TXT)
5. Touches numériques
6. Retour / Quitter (en mode DTV) / Page d'index (en mode TXT)
7. Programme précédent / Page suivante (en mode DTV)
8. Hausser le volume
9. Mode favori (en mode DTV)
10. AV / Sélection de la Source
11. Jaune (Menu fonction) / Langue en cours (*) (en mode DTV)
12. Bleu / Menu Installation / Mode favori (*) (en mode DTV)
13. Sous-titre activé/désactivé / Sous-titre TXT
14. Minuterie d'arrêt programmé
15. Aucune fonction
16. Guide (en mode DTV)
17. Actualiser (en mode TXT)
18. Teletext / Mix / PAT
19. Taille de l'image / Agrandir (en mode TXT)
20. Mono-stéréo / Dual I-II / Langue courante (en mode DTV) (*)
21. Rouge (Menu audio) / Liste des chaînes (en mode DTV)
22. Vert / Sous-titre activé/ désactivé (Subtitle on-off) (en mode DTV) (*)
23. Programme précédent / Echange
24. TV / Mode TV numérique
25. Programme suivant / Page précédente (en mode DTV)
26. Baisser le volume
27. Mode de sélection d'image
28. Menu Marche-Arrêt
29. Touche flèche vers le haut / Page suivante (en mode TXT)
30. Touche directionnelle gauche
31. OK / Sélection / Arrêt sur image / Pause (en mode TXT)
32. Mute

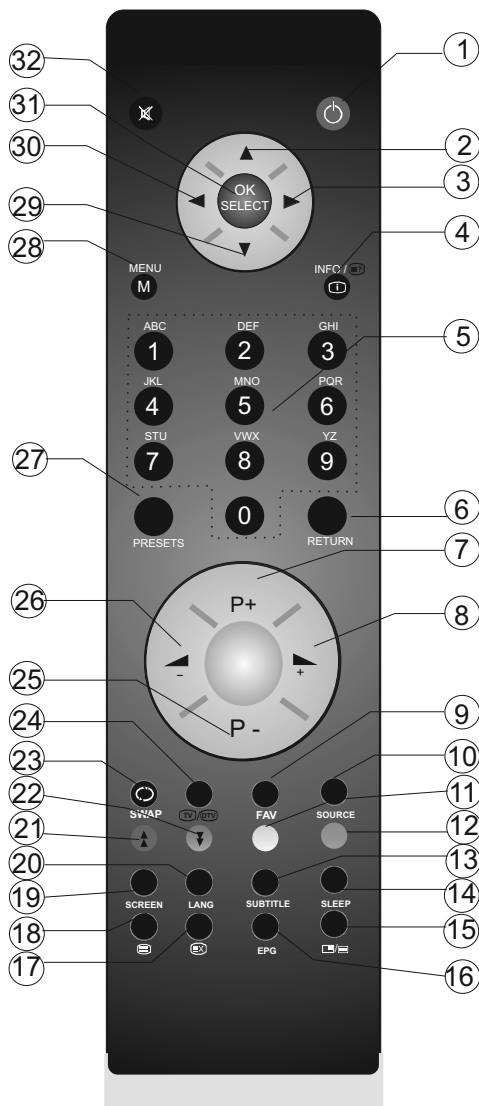

(*) Disponible uniquement pour les options des pays de l'UE.

TV LCD et boutons de commande

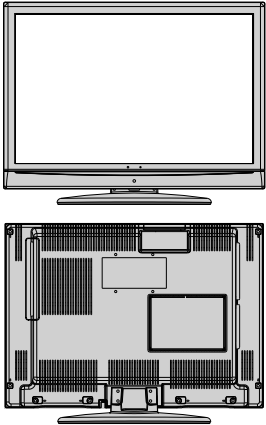
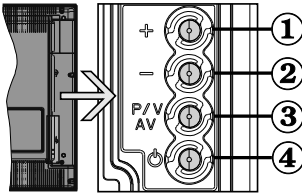
VUE AVANT et ARRIÈRE	VUE LATÉRALE	Boutons de contrôle
		<ol style="list-style-type: none"> 1. Up button (Bouton Haut) 2. Down button (Bouton Bas) 3. Bouton Programme/Volume / Sélection AV 4. Bouton de mise en veille <p>Remarque: vous pouvez utiliser les touches "+/-" pour hausser ou baisser le volume. Pour changer de chaîne, appuyez une fois sur la touche P/V/AV, puis utilisez les touches "+/-". Si vous maintenez la touche P/V/AV enfoncée pendant quelques secondes, le menu source restera affiché à l'écran. Impossible d'afficher le menu principal à l'écran à l'aide des boutons de commande.</p>

Affichage des branchements – Connecteurs arrière

1. Entrées ou sorties de prise PÉRITEL (SCART) pour périphériques externes.

Connect the SCART cable between SCART socket on TV et SCART socket on your external device (such as a decoder, a VCR or a DVD player).

Remarque: Si un dispositif externe est branché à l'aide d'une prise PERITEL, le téléviseur passera automatiquement au mode AV.

2. L'entrée PC sert à connecter un ordinateur personnel au poste TV. Branchez le câble de PC entre l'ENTRÉE PC (PC INPUT) sur la TV et la sortie PC (PC output) sur votre ordinateur. Les entrées vidéo en composantes (YpBPr - Component Video Inputs) sont utilisées pour connecter une vidéo en composantes.

Vous pouvez utiliser une entrée PC pour connecter YPbPr à un appareil doté d'une sortie du composant. Connectez le câble YPbPr sur celui du PC entre l'ENTREE PC du téléviseur et les sorties vidéo composite de votre appareil. (Le câble YPbPr n'est pas fourni)

3. **HDMI:** Entrées HDMI

Les entrées HDMI (HDMI Inputs) servent à brancher un périphérique doté d'une prise HDMI. Votre téléviseur LCD peut afficher des images haute définition à partir de périphériques tels qu'un récepteur de satellite haute définition ou un lecteur de DVD. Ces périphériques doivent être connectés via les prises HDMI ou les prises en composantes. Ces prises peuvent accepter n'importe quels signaux 480i, 480p, 576p, 576i, 720p, 1080i, ou 1080p. Aucun branchement audio n'est nécessaire pour une connexion HDMI à HDMI.

4. L'entrée RF (RF Input) se branche à une antenne ou à un câble.

Remarquez que si vous utilisez un décodeur ou un enregistreur média, vous devez brancher un câble aérien qui va de l'appareil au téléviseur, avec un câble d'antenne approprié, tel qu'illustré ci-dessous.

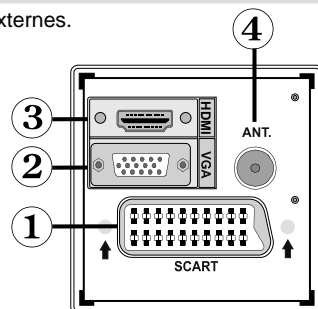

Lorsque vous utilisez le kit de montage mural fourni avec le téléviseur LCD, nous vous recommanderons formellement de brancher tous vos câbles à l'arrière du téléviseur LCD avant tout montage mural.

Affichage des branchements - Connecteurs latéraux

1. La fente CI sert à insérer une carte CI. Une carte CI vous permet de regarder toutes les chaînes auxquelles vous êtes abonné(e). Pour plus d'informations, référez-vous à la section « Accès conditionnel ».
2. L'entrée vidéo est utilisée pour connecter les signaux vidéo des périphériques externes. Branchez le câble vidéo entre l'ENTRÉE S-VIDEO du téléviseur et la SORTIE S-Vidéo de votre appareil.
3. Les entrées audio (Audio Inputs) servent à brancher les signaux audio de périphériques externes. Branchez le câble audio entre les ENTRÉES AUDIO (AUDIO INPUTS) du téléviseur et les ports de SORTIE AUDIO (AUDIO OUTPUT) de votre appareil.
Pour activer également la connexion sonore PC/YPbPr en pareille situation, utilisez un câble audio approprié entre les sorties audio de l'appareil et les entrées audio du téléviseur
Remarque: Si vous branchez un périphérique au téléviseur via l'ENTRÉE VIDÉO ou via le câble PC/YPbPr (le câble YPbPr n'est pas fourni) vous devez également brancher votre périphérique à l'aide d'un câble audio aux ENTRÉES AUDIO du téléviseur pour activer le son.
4. La prise jack du casque s'utilise pour brancher un casque externe au système. Raccordez à la prise jack du CASQUE pour écouter la TV à partir du casque.

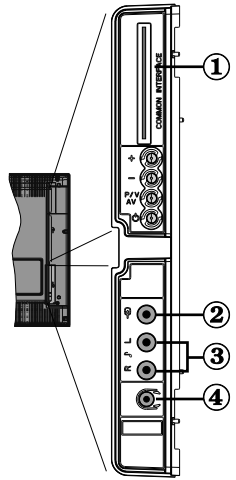

Alimentation électrique

IMPORTANT: Le téléviseur a été conçu uniquement pour fonctionner en 220-240V AC, 50 Hz.

- Après avoir sorti le téléviseur de son emballage, laissez-le atteindre la température ambiante avant de le brancher à la prise de courant.
- Branchez le câble d'alimentation à la prise secteur.

Branchement de l'antenne

- Branchez l'antenne ou le câble du téléviseur à la prise d'ENTRÉE DE L'ANTENNE située à l'arrière du téléviseur

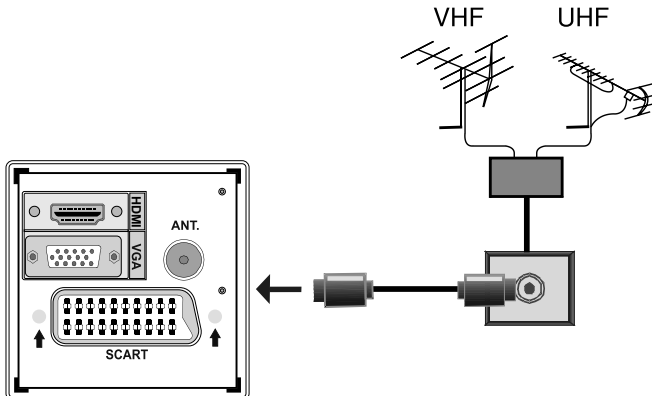

Connexion du téléviseur LCD à un PC

Afin d'afficher l'image de l'écran de votre ordinateur sur votre téléviseur LCD, vous pouvez connecter votre ordinateur au poste de télévision.

- Débranchez l'ordinateur et le téléviseur avant de faire les branchements.
- Utilisez un câble D-sub 15 broches pour connecter un PC à un téléviseur LCD. Pour ce faire, utilisez un câble audio branché entre les entrées audio du téléviseur (sur le côté) et la sortie audio de votre PC pour activer la connexion audio.
- Une fois le branchement effectué, passez à la source du PC. Voir la section « Sélection d'entrée ».
- Réglez la résolution qui correspond à vos besoins d'affichage. Pour les informations relatives à la résolution, se reporter à l'annexe.

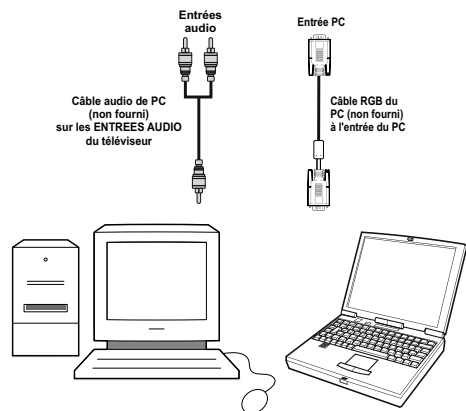
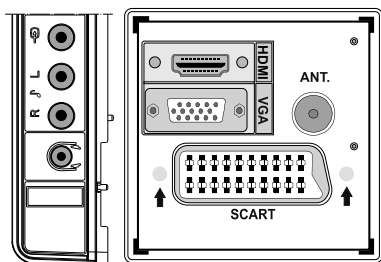

Connexion du téléviseur à un lecteur de DVD

Si vous voulez brancher un lecteur de DVD à votre téléviseur LCD, vous pouvez utiliser les branchements qui se trouvent sur le téléviseur. Les lecteurs de DVD peuvent disposer de différentes prises. Veuillez consulter le manuel d'utilisation de votre lecteur de DVD pour plus d'informations. Débranchez le téléviseur et l'appareil avant d'effectuer les branchements.

Remarque: Les câbles présentés dans l'illustration ne sont pas fournis.

- Si votre lecteur de DVD est doté d'une prise HDMI, vous pouvez le brancher via HDMI. Lorsque vous vous branchez au lecteur de DVD tel qu'illustré ci-dessous, passez en source HDMI. Voir la section « Sélection d'entrée ».
- La plupart des lecteurs de DVD sont branchés via des PRISES EN COMPOSANTES. Vous pouvez recourir au mode YPbPr uniquement lorsque vous raccordez un appareil doté d'une sortie YPbPr à travers l'entrée PC avec le câble YPbPr pour PC. Pour activer la connexion audio, utilisez l'entrée AUDIO (AUDIO IN) sur le côté latéral du téléviseur (le câble D SUB PC-RCA n'est pas pris en charge (en option)).
- Une fois le branchement effectué, passez en source YPbPr. Voir la section « Sélection d'entrée ».
- Vous pouvez également brancher à travers le PERITEL. Utilisez un câble PÉRITEL comme présenté dans l'illustration.

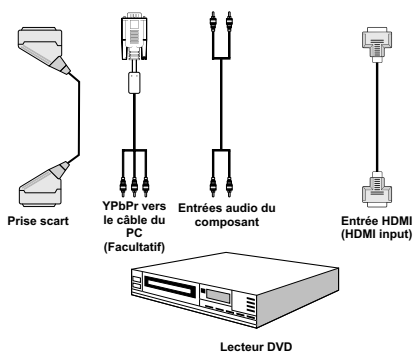

Remarque: Ces procédés de branchement réalisent la même fonction mais à des niveaux de qualité différents. Il n'est pas nécessaire d'effectuer la connexion en recourant à toutes les trois méthodes.

Utilisation des connecteurs AV latéraux

Vous pouvez brancher une gamme d'équipement optionnel à votre TV LCD. Les raccordements possibles sont présentés ci-dessous: Notez que les câbles présentés dans l'illustration ne sont pas fournis.

- Pour raccorder un caméscope, branchez à la prise ENTRÉE VIDÉO (VIDEO IN) et aux PRISES AUDIO (AUDIO SOCKETS). Pour sélectionner la source correspondante, se reporter à la section « Sélection d'entrée » dans les paragraphes suivants.
- Pour écouter le son du téléviseur en provenance des casques, branchez le port dudit CASQUE au téléviseur.

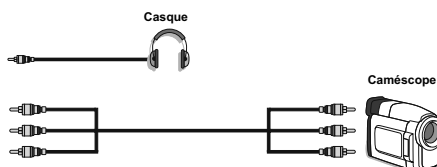

Connexion d'un autre appareil via Péritel

La plupart des périphériques supportent la connexion PÉRITEL (SCART). Vous avez la possibilité de brancher un graveur de DVD, un magnétoscope ou un décodeur à votre TV LCD par l'utilisation de la prise PÉRITEL (SCART). Notez que les câbles présentés dans l'illustration ne sont pas fournis. Éteignez le téléviseur et les périphériques avant d'effectuer tout branchement.

Pour plus d'informations, reportez-vous au manuel d'utilisation de votre périphérique.

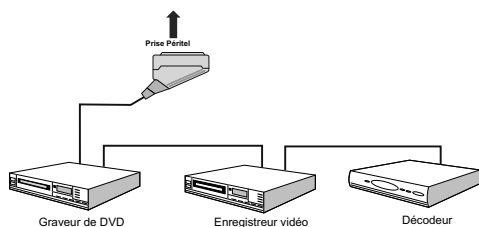

Insertion des piles dans la télécommande

- Retirez le couvercle du compartiment des piles situé au dos de la télécommande en poussant doucement vers l'arrière à partir de la partie indiquée.
- Insérez-y deux piles de type AAA/R3 ou de type équivalent. Disposez les piles en respectant la bonne polarité et remettez le couvercle des piles.



Remarque: Retirez les piles de la télécommande lorsqu'elle n'est pas utilisée durant une longue période. Sinon une fuite possible des piles peut endommager la télécommande.

Mise sous/hors tension du téléviseur

Mise sous tension du téléviseur

- Branchez le cordon d'alimentation à une prise de courant alternatif 220-240V AC 50 Hz. Le TÉMOIN de mise en veille s'allume.
- Pour allumer le téléviseur à partir du mode veille, vous pouvez soit :
 - Appuyer sur le bouton "⏻", P+ / P- ou sur une touche numérique de la télécommande.
 - Pressez le bouton "⏻", -P/CH ou P/CH+ sur la TV. Le téléviseur s'allumera ensuite

Remarque: Si vous allumez votre TV via les boutons PROGRAMME SUIVANT/ PRÉCÉDENT (PROGRAMME UP/DOWN) de la télécommande ou du poste de télévision, le dernier programme que vous regardiez sera sélectionné à nouveau.

Quelle que soit la méthode, le téléviseur s'allumera.

Mise hors tension du téléviseur

- Pressez le bouton "⏻" sur la télécommande ou pressez le commutateur "⏻" le téléviseur, et la TV passera ainsi en mode veille.
- **Pour éteindre complètement le téléviseur, débranchez le cordon d'alimentation de la prise murale.**

Remarque: Lorsque le téléviseur est en mode veille, le voyant lumineux du mode veille clignote pour signifier que des options comme Recherche en mode veille, téléchargement automatique ou Minuterie sont actives.

Sélection d'entrée

Une fois les équipements externes connectés à votre téléviseur, vous pouvez commuter entre différentes sources d'entrée.

- Appuyez sur la touche **SOURCE** de la télécommande pour changer les sources en direct.

ou

- Sélectionnez l'option « **Source** » à partir du menu principal en utilisant le bouton «**◀**» ou «**▶**». Puis, utilisez les touches «**▼**» ou «**▲**» pour mettre une entrée en surbrillance et appuyez sur la touche «**▶**» pour la sélectionner.

Remarque: Vous pouvez marquer les options de source désirées en appuyant sur le bouton **OK**. Quand le bouton **SOURCE** est pressé, seules les options de la source sélectionnées seront disponibles (en dehors de la source TV).



Remarque: Vous pouvez recourir au mode YPbPr uniquement lorsque vous raccordez un appareil doté d'une sortie YPbPr à travers l'entrée PC avec le câble YPbPr pour PC. (Le câble YPbPr n'est pas fourni)

Opérations de Base

Vous pouvez faire fonctionner votre téléviseur en utilisant indifféremment les boutons de la télécommande et ceux du téléviseur.

Utilisation des boutons du téléviseur

Impossible d'afficher le menu principal à l'écran à l'aide des boutons de commande. Les touches «**+/-**» serviront par défaut à augmenter / diminuer le volume. Même si vous attribuez d'autres fonctions à ces boutons, les touches «**+/-**» fonctionneront par défaut après quelques instants.

Réglage du volume

- Appuyez une fois sur la touche « **P/VA** ». Ensuite, servez-vous des touches «**+/-**» pour hausser ou baisser le volume. En procédant ainsi, une échelle du niveau de volume (curseur) s'affichera à l'écran.

Sélection de programme

- Pressez le bouton «**+/-**» pour sélectionner le programme suivant ou précédent.

Mode AV

- Maintenez la touche «**P/VA**» pour faire afficher le menu source.

Utilisation des touches de la télécommande

- La télécommande de votre téléviseur est conçue pour contrôler toutes les fonctions du modèle sélectionné. Les fonctions seront décrites conformément au système de menu de votre téléviseur.
- Les fonctions du système de menu sont décrites dans les sections suivantes.

Réglage du volume

- Appuyez sur le bouton «**V+**» pour augmenter le volume. Appuyez sur la touche «**V-**» pour diminuer le volume. Une échelle indiquant le niveau du volume (curseur) s'affiche à l'écran.

Sélection de programme (programme précédent ou suivant)

- Appuyez sur le bouton « **P-** » pour sélectionner le programme précédent.
- Appuyez sur le bouton « **P+** » pour sélectionner le programme suivant.

Sélection de programme (accès direct)

- Appuyez sur les touches numériques de la télécommande pour sélectionner les programmes compris entre 0 et 9. Le téléviseur basculera vers le programme sélectionné. Pour sélectionner des programmes entre 10 et 500 (pour l'IDTV) ou entre 10 et 199 (pour la télévision analogique), appuyez consécutivement sur les touches numériques.
- Appuyez directement sur le numéro de programme pour sélectionner à nouveau les programmes à un chiffre.

Réglages initiaux

Lorsque le téléviseur est mis en marche pour la première fois, le menu de sélection de langue apparaît à l'écran. Le message «Bienvenue, sélectionnez votre langue!» apparaît dans toutes les langues sur le menu de l'écran.

Sélectionnez la langue de votre choix avec les touches «**▼**» ou «**▲**» puis appuyez sur la touche «**OK**». Ensuite, le menu «Première installation» s'affiche à l'écran. En appuyant sur les boutons «**◀**» ou «**▶**», sélectionnez le pays que vous voulez et appuyez sur le bouton «**OK**». (* Pour les pays de l'UE).



Remarque: L'OSD Sélection du pays (Country selection) ne sera pas disponible pour le RU.

Pressez le bouton OK sur la télécommande pour continuer et le message suivant s'affichera à l'écran :

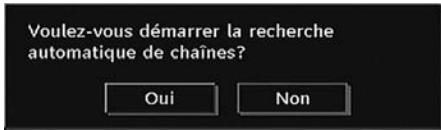

- Pour sélectionner l'option "Oui" ou "Non", placez l'élément en surbrillance en utilisant les boutons « ◀ » ou « ▶ » puis pressez le bouton « OK ».

L'IDTV passera automatiquement des chaînes de transmission UHF ou VHF (**options réservées aux pays de l'Europe continentale) en recherchant les transmissions numériques terrestres et en affichant les noms des chaînes trouvées. Ce processus prendra quelques minutes.

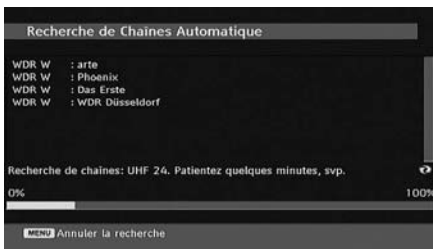

Une fois la recherche automatique terminée, le message suivant proposant une recherche de chaînes analogiques apparaît à l'écran.



Pour rechercher des chaînes analogiques, sélectionnez "Oui". Le téléviseur bascule en mode TV analogique. Le menu apparaîtra pour effectuer la recherche des chaînes analogiques.

Sélectionnez votre Pays, Langue et Langue de texte en utilisant les boutons « ◀ » ou « ▶ » et « ▼ » ou « ▲ ». Pressez le bouton OK ou ROUGE (RED) pour continuer. Pour annuler, pressez le bouton BLEU.

Pour plus d'informations sur ce processus, consultez la section "Menu d'installation".

Remarque: Pour un bon fonctionnement du télétexte numérique en mode DTV, vous devez sélectionner UK comme pays en PROGRAMMATION AUTOMATIQUE analogique (pour les diffusions du RU uniquement).

Évitez d'éteindre le téléviseur lors de l'initialisation de la première installation.

Fonctionnement général

Appuyez sur la touche « SOURCE » de la télécommande et sélectionnez DTV pour faire basculer le téléviseur en mode de diffusion numérique terrestre.

Bandeau d'information

- Chaque fois que vous changez de chaîne en utilisant le bouton P- / P+ ou les boutons numériques, la TV affiche l'image de l'émission en même temps qu'un bandeau d'information en bas de l'écran (disponible uniquement en mode DTV). Ce message restera quelques secondes sur l'écran.
- Le bandeau d'information peut aussi être affiché à tout moment tout en regardant la TV en pressant le bouton « INFO » sur la télécommande.



Si la chaîne sélectionnée est verrouillée, vous devez saisir le bon mot de passe numérique à 4 chiffres pour voir la chaîne. "Saisissez le code PIN" (Enter PIN) s'affiche à l'écran dans ce cas.

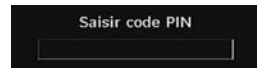

Guide électronique de programmes (EPG)

- Certaines chaînes, mais pas toutes, adressent des informations sur l'émission en cours et l'émission suivante. Appuyez sur le bouton EPG pour accéder au menu EPG. L'EPG apparaît à l'écran. Ce guide permet d'obtenir des informations relatives à la chaîne, notamment des programmes hebdomadaires au moyen de l'EPG HEBDOMADAIRE. Tous les programmes s'affichent. Au bas de l'écran s'affichera une barre d'information indiquant toutes les commandes disponibles.



Bouton ROUGE (rétrécir) Réduit la taille des pavés d'information.

Bouton VERT (Agrandir) Augmente la taille des pavés d'information.

Bouton JAUNE (Jour. Préc.): affiche les programmes du jour précédent.

Bouton BLEU (jour suivant): affiche les programmes du jour suivant.

INFO (Détails): affiche les programmes dans les moindres détails.

Boutons numériques (Sauter) aller directement à la chaîne préférée via des boutons numériques.

OK: Affichage de diffusions en cours/rappel de programmes à venir.

ÉCHANGE: saute sur la diffusion en cours.

- Appuyez sur la touche "0" de la télécommande pour afficher le menu Recherche du guide. Vous pouvez, à l'aide de cette fonctionnalité, rechercher la base de données du guide de programme selon le genre sélectionné ou le nom correspondant.

Affichage des sous-titres

Avec la diffusion numérique terrestre (DVB-T), certains programmes sont en train d'être diffusés avec des sous-titres.

Pressez le bouton « **MENU** » pour afficher le menu principal, sélectionnez la ligne **Configuration** puis **Langues** en utilisant le bouton "▼" ou "▲" et pressez le bouton OK pour afficher le menu des « Paramètres de langue ».

Sélectionnez « Sous-titre » dans le menu « Paramètres de langue » et utilisez le bouton «◀» ou «▶» pour régler le sous-titrage sur la langue voulue

Si l'option « **Sous-titre** » est activée et une option de langue réglée, le fait d'appuyer sur la touche "☰" amène l'écran à afficher le message d'avertissement suivant (** pour le RU uniquement):

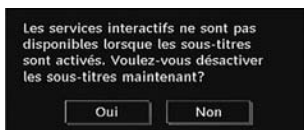

Télétexte numérique (** seulement pour le Royaume-Uni)

- Appuyez sur le bouton "☰".
- Les informations de télétexte numérique apparaissent.
- Utilisez les touches colorées, les touches du curseur et la touche **OK**.

La méthode de fonctionnement peut différer selon le contenu du télétexte numérique.

Suivez les instructions affichées à l'écran télétexte numérique.

- Quand la touche "Press **SELECT**" (Appuyez sur sélectionner) ou un message similaire apparaît, appuyez sur le bouton OK.
- Quand le bouton "☰" est pressé, la TV revient à la diffusion télévisée.

- Avec la diffusion numérique terrestre (DVB-T), en plus de la diffusion télétexte numérique et de la diffusion normale, il existe également des chaînes avec seulement de la diffusion télétexte numérique.

- Le rapport d'aspect (la forme de l'image) lorsqu'on regarde une chaîne avec une seule diffusion télétexte numérique est le même que le format de l'image visualisée précédemment.

- Lorsque vous pressez à nouveau le bouton "☰" l'écran télétexte numérique s'affichera.

Télétexte Analogique

L'utilisation du télétexte et de ses fonctions est identique au système de télétexte analogique. Veuillez vous reporter aux explications relatives au « **TELETEXTE** ».

Écran grand format

Selon le type d'émission retransmise, les programmes peuvent être regardés dans nombre de formats. Appuyez sans interruption sur la touche "**SCREEN**" (ÉCRAN) pour modifier le format de l'écran.

Lorsque l'option Auto est sélectionnée, le format affiché est déterminé par l'image diffusée.

VEILLER NOTER: La taille du menu varie selon la taille de l'image choisie.

Attention !

L'audio de type AC3 n'est pas pris en charge. Dans ce cas, le son en provenance du téléviseur sera coupé. Si la diffusion intègre le flux AC3, le message d'avertissement ci-après s'affichera à l'écran.

Audio AC3 n'est pas pris en charge

Si la diffusion intègre le flux AC3, le message d'avertissement ci-après s'affichera à l'écran.

Pas de son disponible

Système de menu IDTV

Appuyez sur le bouton "MENU". Le menu principal s'affichera.



Liste des chaînes

En utilisant le bouton "▼" ou "▲" de la télécommande, assurez-vous que la première rubrique, Liste des chaînes, est en surbrillance, puis pressez le bouton « **OK** » pour afficher la liste des chaînes.



Navigation dans toute la liste des chaînes

Pressez le bouton "▼" ou "▲" pour sélectionner la chaîne précédente ou suivante. Vous pouvez appuyer sur le bouton "ROUGE" ou "VERT" pour vous déplacer vers le haut ou le bas de la page.

Pour regarder une chaîne spécifique, placez-la en surbrillance en utilisant le bouton "▼" ou "▲" puis pressez le bouton "OK", tandis que l'élément "Sélectionner" de la liste des chaînes est placé en surbrillance en utilisant le bouton "◀" ou "▶".

Les nom et numéro de la chaîne sélectionnée s'afficheront alors respectivement dans les coins supérieurs gauche et droit de l'affichage de la chaîne en haut à droite de l'écran.

Déplacement des chaînes dans la liste de chaînes

- Appuyez sur les touches "▼" ou "▲" pour sélectionner la chaîne à déplacer.
- Appuyez sur les touches "◀" ou "▶" pour sélectionner la rubrique « **Déplacer** » dans le menu Tableau des programmes.

L'OSD ci-après s'affichera tout près de la touche « **OK** » pour vous demander de saisir un numéro en utilisant les

touches numériques de la télécommande et d'appuyer sur **OK** pour confirmer.



*Remarque: Si vous saisissez le même numéro de chaîne que vous voulez déplacer, "...les services de chaîne seront déplacés. Voulez vous continuer?" Le menu à l'écran s'affichera. Appuyez sur **OK** pour confirmer ou sélectionnez « Non » pour annuler.*

Suppression des chaînes dans la liste de chaînes

- Appuyez sur les touches "▼" ou "▲" pour sélectionner la chaîne à supprimer.
- Appuyez sur les touches "◀" ou "▶" pour sélectionner la rubrique « **Supprimer** » dans le menu Tableau des programmes.
- Appuyez sur **OK** pour supprimer la chaîne en surbrillance du tableau des programmes. Le message ci-dessous apparaît à l'écran:



- Appuyez sur les touches "◀" ou "▶" pour sélectionner l'option désirée. Si le bouton "OK" est pressé tandis que "Oui" (Yes) est sélectionné, la chaîne en surbrillance est supprimée. Sélectionner "Non" annule la suppression.

Renommer des chaînes

Pour renommer une chaîne spécifique, celle-ci doit être placée en surbrillance en pressant le bouton "▼" ou "▲". Placez ensuite en surbrillance l'élément "Edition du nom" en pressant le bouton "◀" ou "▶" ainsi qu'illustré ci-dessous. Pressez le bouton "OK" pour activer la fonction de changement de nom.

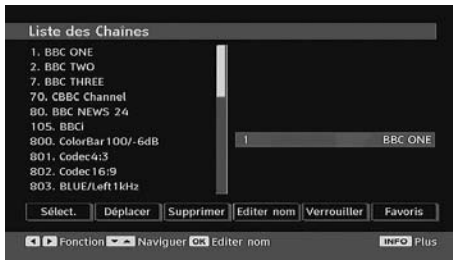

Presser maintenant le bouton “◀” ou “▶” déplace vers le caractère précédent ou suivant. En appuyant sur les touches “▼” ou “▲” vous changez le caractère en surbrillance : par exemple, le « b » devient un « a » “▼” ou un “▲”. En appuyant sur les touches numériques de 0 à 9, vous remplacez le caractère en surbrillance par les caractères marqués au-dessus du bouton; ils défilent un par un quand vous appuyez sur le bouton.

Pressez le bouton “MENU” pour annuler l’édition ou le bouton “OK” pour sauvegarder le nouveau nom.

Ajout des verrouillages à des chaînes

Le verrouillage de chaîne apporte un accès protégé par mot de passe aux chaînes sélectionnées par des parents. Pour verrouiller une chaîne vous devez connaître le mot de passe de contrôle parental (il est réglé sur 0000 en configuration d’usine et ne peut être modifié que dans le menu de Configuration (Configuration Menu)).

Sélectionnez la chaîne à verrouiller en la plaçant en surbrillance et sélectionnez l’option de verrouillage en pressant le bouton “◀” ou “▶.” Lorsque le bouton “OK” est appuyé, une boîte de dialogue s’affiche à l’écran, et vous invite à saisir votre mot de passe.



Saisissez le mot de passe à l’aide des touches numériques de la télécommande. L’icône de verrouillage “🔒” s’affiche maintenant à côté de la chaîne sélectionnée. Répétez la même opération pour annuler le verrouillage.

Réglage des chaînes favorites

Pour définir une chaîne favorite, placez en surbrillance la rubrique « Favorites » en bas du menu de la liste

des chaînes. Ensuite, appuyez sur le bouton “OK”, et le menu Modifier préférées apparaît à l’écran.



Comment ajouter une chaîne à une liste favorite

- En pressant les boutons “▼” ou “▲” placez en surbrillance la chaîne que vous voulez ajouter à la liste favorite.
- Par pression du bouton “OK”, la chaîne en surbrillance est ajoutée à la liste favorite.
- L’icône F indique qu’une chaîne est ajoutée à la liste favorite.

Suppression d’une chaîne d’une liste favorite.

- Placez en surbrillance la chaîne que vous voulez enlever de la liste favorite et pressez le bouton OK pour supprimer. Vous pouvez presser le bouton “OK” à nouveau pour ré-ajouter la chaîne.
- Pour activer les Favoris, allez dans le menu Configuration et sélectionnez le mode favori Utilisez “◀” / “▶” pour paramétrer le mode favori sur activé. Pour annuler les favoris, réglez le mode Favoris sur Désactivé.

Aide à l’écran

Pour tous les menus, pressez le bouton INFO pour afficher des informations d’aide à propos des fonctions du menu.

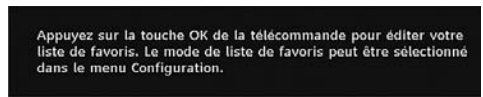

Guide des programmes

Cette section est similaire aux instructions données dans la page des Opérations générales. Veuillez consulter la section relative au Guide électronique de programmes (EPG) dans la partie Opérations générales.

Minuteries

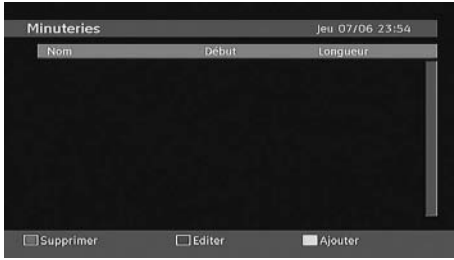

Pour afficher la fenêtre des minuteries, activez l'élément à partir du menu principal. Pour ajouter une minuterie, appuyez sur le bouton **JAUNE** de la télécommande. La fenêtre « Ajouter un minuteur » s'affiche alors.

Chaîne: Les touches «◀» ou «▶» permettront à l'utilisateur de parcourir la liste des programmes TV ou radio.

Date: La date de début est saisie via les boutons gauche/droite ou via les boutons numériques.

Démarrage: L'heure de démarrage est saisie via les boutons gauche/droite ou via les boutons numériques.

Fin: L'heure de fin est saisie via les boutons gauche/droite ou via les boutons numériques.

Modifier / Supprimer: autorise ou interdit toute modification pour d'autres utilisateurs.

Durée: Durée entre l'heure de début et l'heure de fin.

Répétition: Vous pouvez régler une minuterie suivant les options ci-après : Une fois, Quotidien, ou Hebdomadaire.

Vous pouvez sauvegarder les réglages en appuyant sur le bouton **VERT** ou annuler le processus en appuyant sur le bouton **ROUGE**. Vous pouvez modifier la liste avec le bouton **VERT** (GREEN) et supprimer avec le bouton **ROUGE** (RED).

Accès conditionnel

- Appuyez sur la touche « **MENU** » pour afficher le menu principal, puis utilisez la touche «▼» ou «▲» pour sélectionner la ligne «Accès conditionnel», et appuyez sur «**OK**».

Accès Conditionnel

Certaines chaînes terrestres numériques fonctionnent à la carte. Ces chaînes nécessitent un abonnement ainsi qu'un décodeur.

Vous obtiendrez le module d'accès conditionnel CAM (Conditional Access Module) et la carte de visualisation en vous abonnant à une société de chaîne payante,

puis insérez ces derniers dans la TV en utilisant la procédure suivante.

- Eteignez le téléviseur et débranchez la prise de courant.
- Le CAM doit être correctement inséré; il est impossible de l'insérer entièrement s'il est inversé. Vous pouvez endommager le CAM ou le terminal TV si le premier est inséré avec une certaine pression.
- Branchez le téléviseur à la prise de courant, allumez et attendez quelques instants jusqu'à ce que la carte soit activée.
- Certains modules CAM peuvent nécessiter le réglage suivant. Réglez le CAM en entrant dans le menu DTV, sélectionnez Accès conditionnel (Conditional Access) et appuyez sur «**OK**» . (Le menu d'installation du CAM ne s'affiche que lorsqu'il est requis.)
- Pour afficher les informations du contrat d'abonnement: Ouvrez le menu IDTV, appuyez sur la touche « **MENU** », sélectionnez Accès conditionnel, puis appuyez sur «**OK**».
- Lorsque aucun module n'est inséré, le message « Aucun module d'accès conditionnel détecté » apparaît à l'écran.
- Consultez le manuel d'utilisation du module pour les détails relatifs aux réglages.

Remarque: Insérez ou effacez le module CI uniquement lorsque le téléviseur est en mode de veille ou lorsqu'il est éteint.

Réglage TV

Vous pouvez utiliser cette option pour afficher les fonctions du téléviseur.

L'écran du menu de réglage du téléviseur numérique est accessible à partir du menu principal. Pressez le bouton « **MENU** » pour afficher le menu principal et utilisez le bouton «▼» ou «▲» pour placer en surbrillance « Installation TV », pressez ensuite le bouton « **OK** » pour afficher l'écran du menu « Réglage TV ».

Réglage du Téléviseur

Vous pouvez trouver des informations détaillées sur tous les éléments de menu dans la section « Système de menu TV analogique ».

Réglage

Les ajustements du présent menu se présentent ainsi qu'il suit:



Configuration

Vous pouvez configurer les paramètres de votre téléviseur. Sélectionnez Configuration à partir du menu Configuration et pressez «**OK**» pour afficher

ce menu. Pressez le bouton **QUITTER (EXIT)** sur la télécommande pour sortir.



Faible son (*pour les pays de l'UE uniquement)

Utilisez le bouton "▼" ou "▲" pour sélectionner l'option Malentendant et appuyez ensuite sur le bouton "◀" ou "▶" pour activer ou désactiver ce paramètre.

Si le diffuseur active un quelconque signal particulier concernant le son, vous pouvez activer ce paramètre afin de recevoir de tels signaux.

Mode favori

Utilisez cette fonction pour activer ou désactiver le mode favori. Pressez le bouton "◀" / "▶" pour activer ou désactiver cette fonction.

Liste des chaînes

Utilisez le bouton "▼" ou "▲" pour vous rendre à l'option Liste de chaînes. Utilisez le bouton "◀" ou "▶" pour basculer en mode de liste de chaînes. Si vous sélectionnez « TV uniquement », à l'aide du bouton "◀" ou "▶" vous aurez à choisir uniquement parmi les chaînes TV disponibles. Si vous sélectionnez « Radio uniquement », à l'aide du bouton "◀" ou "▶" vous aurez à choisir uniquement parmi les chaînes radio disponibles. Si vous sélectionnez « Texte uniquement », à l'aide du bouton "◀" ou "▶" vous choisirez uniquement parmi les canaux texte.

Balayage des chaînes cryptées

L'option de balayage des chaînes cryptées sera toujours ACTIVÉE après avoir effectué une première installation. Lorsque ce paramètre est activé, le processus de recherche localisera également les chaînes cryptées. Si le réglage est paramétré manuellement sur DÉSACTIVÉ, les chaînes cryptées ne seront pas localisées en recherche automatique ou manuelle.

Utilisez le bouton "▼" ou "▲" pour sélectionner l'option « Balayage des chaînes cryptées » et appuyez sur le bouton "◀" ou "▶" pour activer ou désactiver ce paramètre.

Mise à niveau du récepteur

Téléchargement hertzien (OAD)

Cette option vous aide à conserver la mise à jour de votre téléviseur. Elle fonctionne automatiquement et recherche de nouvelles informations lorsque celles-ci sont disponibles. Veuillez remarquer que ce réglage est inactif pour être modifié. Veuillez vous assurer que le téléviseur est réglé sur Veille. Le téléviseur s'allume automatiquement tous les jours à 3h00 du matin, recherche de nouvelles informations quelconques pouvant être diffusées et les télécharge vers votre récepteur. Cette opération prendra approximativement 30 minutes.

Remarque: Votre téléviseur peut commencer à fonctionner en mode Première installation après la mise à jour du téléchargement automatique.

Contrôle parental

Utilisez le bouton "▼" ou "▲" pour aller sur l'option de verrouillage parental. Pressez le bouton OK pour accéder au menu. Une boîte de dialogue réclamant le code de verrouillage est affichée. La clé est initialement réglée sur « 0000 ». Saisir le code PIN : Si celle-ci est incorrecte, un message OSD « Code PIN erroné » s'affiche à l'écran. Si cette dernière est correcte, le menu de Contrôle parental s'affiche :



Verrouillage parental (*)

(*) Si vous réglez l'option de pays sur Royaume-Uni lors de la première installation, l'option de verrouillage parental ne sera pas visible. Cette option est disponible uniquement pour les pays de l'UE.

Après installation, cette option recherche l'information relative aux émissions parentales et si ce niveau parental a été inactivé, l'image et le son ne sont pas activés.

Verrouillage du menu

Dans le verrouillage du menu vous pouvez paramétrer le verrouillage de tous les menus ou du menu d'installation pour restreindre l'accès à ces menus. Si le verrouillage du menu est désactivé, l'accès au système de menu sera libre. Utilisez le bouton "▼" ou "▲" pour aller sur l'option Verrouillage du menu. Utilisez le bouton "◀" ou "▶" pour choisir le mode de verrouillage du menu.

DÉSACTIVÉ: Tous les menus sont déverrouillés.

TOUS LES MENUS: Tous les menus sont accessibles seulement avec la clé correcte de verrouillage. Ainsi, l'utilisateur ne peut ajouter, supprimer, renommer ou régler les minuteries.

MENU INSTALLATION: Le menu d'installation est verrouillé, de sorte que l'utilisateur ne peut pas ajouter des chaînes. Les changements seront mis à jour après sortie du « menu de configuration ».

Paramétrage du code PIN

Utilisez le bouton "▼" ou "▲" pour aller à l'option « Paramétrage du code PIN ». Pressez "OK" pour afficher la fenêtre "Paramétrage du code PIN". Servez-vous des touches numériques pour saisir le nouveau code PIN qu'il vous faut ultérieurement pour ressaisir le nouveau code pour vérification. À sa sortie d'usine, l'appareil est configuré par défaut à 0000 ; assurez-vous de noter votre code et de le conserver à un endroit où vous pourriez facilement le retrouver lorsque vous en aurez besoin.



Réglages horaires

Dans le menu de configuration, sélectionnez la rubrique « Réglages de l'heure » (Time Settings) en pressant le bouton "▲" ou "▼".

Pressez "OK" et le sous-menu des Réglages horaires sera affiché à l'écran. L'heure, le fuseau horaire, ainsi que ses paramètres, seront disponibles.

Utilisez les boutons "▲" ou "▼" pour sélectionner les paramètres du fuseau horaire. Le réglage du fuseau horaire s'effectue à l'aide du bouton "◀" ou "▶". Il peut être paramétré sur AUTO ou MANUEL.

Lorsque AUTO est sélectionné, les options Heure et Fuseau horaire ne seront pas disponibles pour être réglées. Si l'option MANUEL est sélectionnée comme paramètre de fuseau horaire, le fuseau horaire peut être modifié.

• En appuyant sur le bouton "▲" ou "▼" vous sélectionnez l'option « Fuseau horaire ».

Utilisez les boutons "◀" ou "▶" pour changer le fuseau horaire entre GMT-12 et GMT+12. L'heure qui s'affiche au-dessus de la liste de menu changera selon le fuseau horaire sélectionné.

Description Audio

La description audio renvoie à une piste de narration supplémentaire réservée aux déficients visuels et malentendants. Le narrateur de la description accompagne la présentation, décrivant ainsi ce qui se passe à l'écran pendant les pauses naturelles (et parfois pendant les dialogues, s'il le juge nécessaire). Vous ne pouvez utiliser cette option que si le diffuseur la prend en charge. Utilisez le bouton "▼" ou "▲" pour sélectionner une rubrique. Utilisez ensuite les boutons "◀" ou "▶" pour régler.



Description Audio

Cette fonction permet d'activer ou de désactiver l'option Description audio en appuyant sur les touches "◀" ou "▶".

Langue préférée

En appuyant sur les touches "◀" ou "▶" vous modifiez la langue préférée de la description audio.

Cette option ne peut être utilisée que si elle est disponible.

Volume relatif

Vous pouvez utiliser cette option pour hausser ou réduire le niveau de volume de la description audio, selon les possibilités que vous offre l'option du volume.

Recherche en mode de veille (*)

(*) Ce réglage est visible uniquement lorsque l'option de pays est réglée sur Danemark, Suède, Norvège ou Finlande.

Utilisez les touches "▼" ou "▲" pour sélectionner « Recherche en mode de veille » et appuyez sur le bouton "◀" ou "▶" pour activer ou désactiver. Si vous faites passer l'option Veille à l'option Désactivé, cette fonction ne sera pas disponible.

Pour utiliser la recherche en mode de veille assurez-vous d'activer la recherche en mode veille.

Langue

Dans ce menu l'utilisateur peut régler la langue préférée. La langue est changée en pressant le bouton "OK".

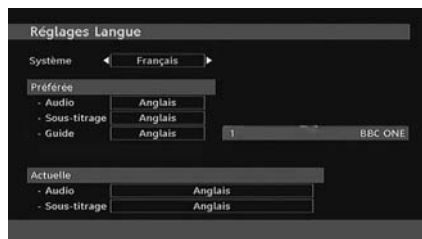

Menu: indique la langue du système

Préféré

Ces réglages seront utilisés s'ils sont disponibles. Sinon, les réglages courants seront utilisés.

- **Audio:** presser la touche «◀» ou «▶» change la langue audio.
- **Sous-titrage:** changez la langue de sous-titrage avec la touche «◀» ou «▶». La langue choisie sera vue dans les sous-titres.

En cours

- **Audio:** si la langue audio est prise en charge, changez la en pressant le bouton «◀» ou «▶».
- **Sous-titrage:** si le sous-titrage est supporté, changez la langue des sous-titres avec le bouton «◀» ou «▶». La langue choisie sera vue dans les sous-titres.

Remarque: Si l'option Pays est réglée sur l'une des options Danemark, Suède, Norvège ou Finlande, le Menu "Paramètres linguistiques" fonctionnera comme suit:

Paramètres linguistiques



Dans le Menu Configuration (configuration Menu), mettez en surbrillance la rubrique Paramètres linguistiques (Language Settings) en appuyant sur les boutons «▼» ou «▲». Appuyez sur «OK» et le sous-menu « Paramètres linguistiques » (Language Settings) sera affiché à l'écran.

Utilisez les boutons «▼» ou «▲» pour mettre en surbrillance la rubrique de menu qui sera réglée et appuyez ensuite le bouton «◀» ou «▶» pour régler.

Remarques:

- La langue du système détermine la langue du menu à l'écran.
- L'option Langue Audio (Audio Language) est utilisée pour sélectionner la piste sonore des chaînes.
- Les réglages initiaux constituent la première priorité lorsque de nombreux choix sont disponibles. Lorsque les premières options sont disponibles, les réglages secondaires sont relégués au second plan.

Installation

Le menu Installation vous permet essentiellement d'élaborer un tableau des chaînes de la manière la plus efficace possible. Sélectionnez « Installation

» à partir du menu de configuration en pressant le bouton «▼» ou «▲».

This menu includes the following items:

(* For Denmark, Sweden, Norway or Finland.

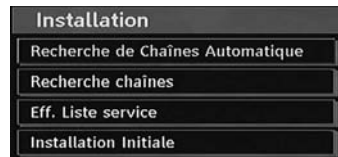

Balayage de chaîne automatique

Le balayage de chaîne automatique démarre en pressant le bouton «OK» lorsque « Balayage de chaîne automatique » est en surbrillance.

Le message suivant apparaît à l'écran :

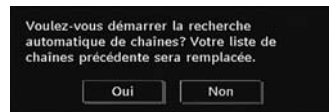

Mettez « Oui » (Yes) ou « Non » (No) en surbrillance en utilisant le bouton «◀» ou «▶» puis pressez le bouton « OK » pour confirmer.

Si « oui » (Yes) a été sélectionné, la recherche automatique démarre.

Sélectionner « Non » annule la recherche automatique.

Une fois la recherche des chaînes numériques terminée, un message vous invitant à rechercher des chaînes analogiques s'affiche à l'écran:

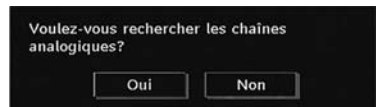

Pressez le bouton «OK» pour rechercher des chaînes analogiques. Le menu suivant apparaît à l'écran pour la recherche des chaînes analogiques :



Sélectionnez votre **Pays, Langue et Langue de texte** en utilisant les boutons «▼» ou «▲» et «◀» ou «▶». Pressez le bouton «OK» ou ROUGE (RED) pour

continuer. Pour annuler, pressez le bouton **BLEU** (BLUE). Le menu suivant sera affiché durant le réglage automatique :



Une fois l'opération APS terminée, le tableau des programmes apparaît à l'écran. Dans le tableau des programmes, vous verrez les numéros et les noms assignés à ces programmes.

Balayage de chaîne manuel

En balayage de chaîne manuel, le numéro de multiplexage est saisi manuellement et seul ce multiplexage de programmes est utilisé pour la recherche de chaîne. Pour chaque numéro de chaîne valide, le niveau du signal et la qualité du signal sont affichés à l'écran.

Tant en mode manuel qu'automatique, une chaîne quelconque existant dans la base de données n'est pas mémorisée une seconde fois afin d'éviter les duplications redondantes de cette chaîne.

Effacer la liste des chaînes (*)

() Ce réglage est visible uniquement lorsque l'option de pays est réglée sur Danemark, Suède, Norvège ou Finlande.*

Utilisez cette option pour effacer les chaînes mémorisées. Appuyez sur la touche "▼" ou "▲" pour sélectionner l'option Effacer la liste des chaînes, puis appuyez sur OK. L'OSD suivant s'affichera à l'écran :

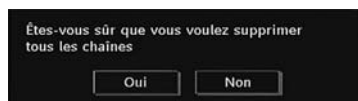

Appuyez sur la touche OK pour sélectionner. Sélectionnez "Oui" (Yes) en appuyant sur la touche "◀" ou "▶" et appuyez sur OK pour supprimer toutes les chaînes.

Première installation

Vous pouvez utiliser ce menu pour charger les paramètres par défaut installés dans le récepteur en configuration d'usine.

Pour installer les paramètres d'usine, sélectionnez la rubrique Première installation, puis appuyez sur la touche "OK" pour poursuivre. Il vous sera alors demandé si vous voulez supprimer les réglages ou non. Le fait de sélectionner "Oui" (Yes) en pressant le bouton "OK" tandis que le "Oui" est placé en surbrillance supprimera le tableau des chaînes existantes.

Il vous sera ensuite demandé de confirmer la suppression de toutes les chaînes et de tous les paramètres :



En sélectionnant Oui (Yes) et en appuyant sur le bouton « **OK** », la liste des chaînes existantes sera supprimée. Une fois les paramètres d'usine chargés, le menu « Première installation » s'affichera.

Le menu qui s'affiche pour la sélection de la langue apparaît en premier. En appuyant sur les touches "▼" ou "▲" faites votre choix de langue, et appuyez sur la touche "OK" pour activer la sélection.

Ensuite, le menu "Première installation" s'affiche à l'écran. En appuyant sur les boutons "◀" ou "▶" sélectionnez le **pays** que vous voulez et appuyez sur le bouton "OK". (** Pour les pays de l'UE).

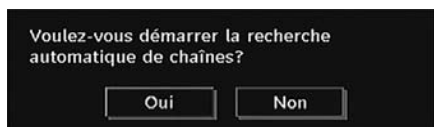

Appuyez sur « **OK** » pour démarrer l'installation. Une fois la recherche des chaînes numériques terminée, un message vous invitant à rechercher les chaînes analogiques apparaît à l'écran. Ce processus est le même que celui qui a été décrit dans la section **Recherche automatique**.

Système de menu de télévision analogique

Menu Image



Mode

Pour vos besoins de visualisation, vous pouvez régler l'option de Mode y afférente.

Pressez le bouton “▼” ou “▲” pour sélectionner **Mode**. Appuyez sur le bouton “◀” ou “▶” pour choisir une de ces options. **Cinéma**, **Dynamique**, et **Naturel**.

Luminosité/Contraste/Couleur/Définition/Teinte

Appuyez sur le bouton “▼” ou “▲” pour sélectionner l'option désirée. Appuyez sur le bouton “◀” ou “▶” pour régler le niveau.

Remarque: L'option **Teinte** (Hue) ne peut être visible que lorsque le téléviseur reçoit un signal NTSC

Température de couleur

Pressez le bouton “▼” ou “▲” pour sélectionner **Température de couleur**. Appuyez sur le bouton “◀” ou “▶” pour sélectionner l'une des options ci-après : **Froid**, **normal** et **chaud**.

Remarque:

- Le paramétrage sur l'option **Froid** donne aux couleurs blanches une accentuation légèrement bleue.
- Le réglage sur l'option **Chaud** donne aux couleurs blanches une accentuation légèrement rouge.
- Pour des couleurs normales, sélectionnez l'option **Normal**.

Réduction du bruit

Si le signal de diffusion est faible et que l'image est bruyante, utilisez le réglage de **Réduction de bruit** pour réduire l'intensité du bruit.

Pressez le bouton “▼” ou “▲” pour sélectionner **Réduction du bruit**. Appuyez sur le bouton “◀” ou “▶” pour sélectionner l'une des options ci-après : **Faible**, **Moyen**, **Haut** ou **Désactivé**.

Mode Film

Les films sont enregistrés à un nombre d'images par seconde différent des programmes de télévision normaux.

Pressez le bouton “▼” ou “▲” pour sélectionner **Mode Film**.

Appuyez sur le bouton “◀” ou “▶” pour activer ou désactiver cette fonction.

Activez cette fonction lorsque vous regardez des films pour voir clairement les scènes accélérées.

Mode jeu

Sélectionnez le **Mode Jeu** en appuyant sur le bouton “▼” ou “▲”. Utilisez le bouton “◀” ou “▶” pour **Activer** ou **Désactiver** le mode Jeu. Lorsque le mode Jeu est réglé sur **Activé**, les réglages du mode jeu, qui sont optimisés pour une meilleure qualité vidéo, seront chargés.

De même, les paramètres Mode image, Contraste, Luminosité, Netteté, Couleur et Température de couleur seront invisibles et désactivés pendant que le mode Jeu est activé.

Remarque:

Le bouton de sélection du mode Image qui se trouve sur la télécommande n'aura aucune fonction tant que le mode Jeu est activé.

Zoom image

Sélectionnez **Zoom image** en pressant le bouton “▼” ou “▲”.

Utilisez les boutons “◀” ou “▶” pour changer le **zoom** de l'image pour **Auto**, **16:9**, **4:3**, **Panoramique**, **14:9**, **Cinéma**, **Sous-titrage** ou **Zoom**.

Réinitialisation

Pressez le bouton “▼” ou “▲” pour sélectionner l'option **Mémoriser**. Pressez le bouton “▶” ou **OK** pour stocker les paramètres. “**Mémorisé...**” apparaîtra à l'écran.

Mémoriser

Pressez le bouton “▼” ou “▲” pour sélectionner **Réinitialisation**. Appuyez sur la touche “◀” ou “▶” ou encore sur **OK** pour réinitialiser les paramètres d'usine des modes d'image.

Menu Son



Volume

Pressez le bouton “▼” ou “▲” pour sélectionner **Volume**. Appuyez sur le bouton “◀” ou “▶” pour changer le niveau du volume.

Égaliseur

Appuyez sur “▼” ou “▲” pour sélectionner **Égaliseur**. Appuyez sur la touche “▶” pour afficher le menu de l'égaliseur.

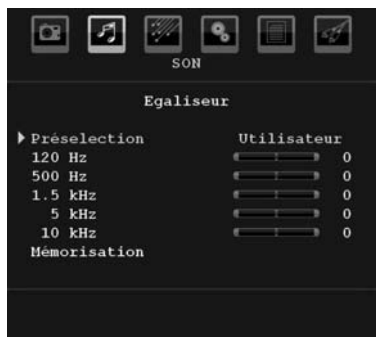

Appuyez sur le bouton “◀” ou “▶” pour changer le préréglage. Dans le menu égaliseur, le préréglage peut être changé pour **Musique**, **Film**, **Voix**, **Plat**, **Classique** et **Utilisateur**.

Sélectionnez la fréquence désirée en appuyant sur le bouton “▼” ou “▲” et augmentez ou réduisez le gain de fréquence en appuyant sur le bouton “◀” ou “▶”.

Appuyez sur la touche « **MENU** » pour retourner au menu précédent.

Remarque: Les réglages du menu *Egaliseur* (Equalizer) ne peuvent être modifiés que lorsque le **mode Egaliseur** (Equalizer) se trouve à **Utilisateur** (User).

Balance

Ce paramètre s'utilise pour accentuer la balance des haut-parleurs gauche ou droit.

Pressez le bouton “▼” ou “▲” pour sélectionner **Balance**. Appuyez sur le bouton “◀” ou “▶” pour

changer le niveau de balance. Le niveau de balance peut être réglé entre **-32** et **+ 32**.

Casque

Pressez le bouton “▼” ou “▲” pour sélectionner **Casque**. Appuyez sur le bouton “▶” pour afficher le menu Casque.

Les options du sous-menu Casque sont décrites ci-dessous :

Volume

Pressez le bouton “▼” ou “▲” pour sélectionner **Volume**. Appuyez sur le bouton “▶” pour augmenter le niveau de volume du casque. Appuyez sur le bouton “◀” pour diminuer le niveau de volume du casque. Le niveau de volume du casque peut être réglé entre 0 et 63..

Sound Mode (Mode Son)

Pressez le bouton “▼” ou “▲” pour sélectionner **Mode Son**. À l'aide du bouton “◀” ou “▶” vous pouvez sélectionner le mode Mono, Stéréo, Mixte I ou Mixte II, si la chaîne sélectionnée prend en charge ce mode.

AVL

La fonction de limitation automatique de volume (AVL) ajuste le son dans le but d'obtenir un niveau de sortie stable entre les programmes (par exemple, le niveau de volume des publicités tend à être plus élevé que celui des programmes).

Pressez le bouton “▼” ou “▲” pour sélectionner **AVL**. Pressez le bouton “◀” ou “▶” pour **activer** ou **désactiver** la limitation de son AVL.

Mémoriser

Pressez le bouton “▼” ou “▲” pour sélectionner l'option **Mémoriser**. Pressez le bouton “▶” ou **OK** pour stocker les paramètres. “**Mémorisé...**” apparaîtra à l'écran.

Menu Option



Minuteur de mise en veille

Pressez le bouton "▼" ou "▲" pour sélectionner **Minuteur de mise en veille**. Appuyez sur le bouton "◀" ou "▶" pour régler Minuteur de mise en veille.

Le minuteur peut être programmé entre **Désactivé** et **120 minutes** par intervalle de **10 minutes**.

Si le **minuteur de mise en veille** est actif, à la fin du temps sélectionné, le téléviseur passe automatiquement en mode veille.

Verrouillage parental

Pressez le bouton "▼" ou "▲" pour sélectionner **Verrouillage parental**.

Utilisez le bouton "◀" ou "▶" pour sélectionner l'**activation** ou la **désactivation** du verrouillage parental. Lorsque l'option **Activé** est sélectionnée, le téléviseur peut uniquement fonctionner à l'aide de la télécommande. Dans ce cas, les boutons du panneau de contrôle ne fonctionneront pas.

Ainsi, si l'un de ces boutons est pressé, "**Verrouillage parental activé**" s'affiche à l'écran lorsque la fenêtre de menu n'est pas.

Langue

Pressez le bouton "▼" ou "▲" pour sélectionner **Langue**. Utilisez le bouton "◀" ou "▶" pour sélectionner la **langue**.

Zoom par défaut

Lorsque le mode Zoom est réglé sur **AUTO**, le téléviseur réglera le mode Zoom conformément au signal de la diffusion. S'il n'existe pas de WSS ou d'information relative au format d'image, le téléviseur utilisera alors ce réglage. Appuyez sur le bouton "▼" ou "▲" pour sélectionner **Zoom par défaut**. Vous pouvez régler le **zoom par défaut** sur **Panoramique**, **16:9**, **4:3** ou **14:9** en appuyant sur le bouton "◀" ou "▶".

Fond bleu

Si le signal est faible ou absent, le téléviseur passera automatiquement à un écran bleu. Pour activer ceci, paramétrez "**Fond bleu**" sur "**Activé**".

En pressant le bouton "▼" ou "▲" sélectionnez **Fond Bleu**. Pressez le bouton "◀" ou "▶" pour **activer** ou **désactiver** le **fond bleu**.

Arrière-plan du menu

Pressez le bouton "▼" ou "▲" pour sélectionner l'option **Arrière-plan du menu**. Vous pouvez régler le niveau de l'arrière-plan du menu en pressant le bouton "◀" ou "▶".

Temporisation du menu

Afin de régler une temporisation spécifique pour les écrans de menu, fixez une valeur pour cette option.

Appuyez sur le bouton "▼" ou "▲" pour sélectionner **Temporisation du menu**. Utilisez le bouton "◀" ou

"▶" pour régler Temporisation du menu sur **15 sec**, **30 sec** ou **60 sec**.

Langue télétexte

Pressez le bouton "▼" ou "▲" pour sélectionner **Langue télétexte**. Appuyez sur la touche "◀" ou "▶" pour régler la **Langue du télétexte** sur **Ouest**, **Est**, **Turc/Gre**, **Cyrillique**, **Arabe** ou **Perse**.

Mode Plein PC HDMI

Si vous voulez afficher l'écran du PC en mode HDMI grâce à une connexion externe, l'option **HDMI PC FULL MODE** doit être activée pour ajuster correctement le rapport d'aspect de l'écran. Cet élément peut être inactif dans certaines résolutions.

Remarque: Si vous raccordez un appareil HDMI et faites basculer le téléviseur en mode HDMI, cette option sera visible (à l'exception de la résolution 1080i/1080P).

Mode complet (en option)

Si vous raccordez un appareil en vous servant des prises HDMI ou YPbPr, et définissez les résolutions 1080i/1080P, la rubrique **Mode plein écran** sera visible. En mode **Plein écran**, vous pouvez choisir l'option **1 :1** ou **Normal** à l'aide de "◀" ou "▶". Si vous sélectionnez **1 :1**, l'aspect de l'écran sera ajusté correctement. Si vous choisissez **Normal**; le format de l'écran peut s'agrandir.

Sortie Ext

Appuyez sur le bouton "▼" ou "▲" pour sélectionner l'option **Sortie Ext**. Utilisez le bouton "◀" ou "▶" pour régler la sortie **Ext** sur **Activé** ou **Désactivé**.

Remarque:

*Pour copier depuis un DVD ou un magnétoscope, vous devez choisir la source désirée à partir du menu **Source** et faire passer « **Activé** » à « **Sortie EXT** » à partir du menu **fonctionnel**.*

*La **Sortie Ext** doit être activée afin d'utiliser la fonction des minuteurs en mode **DTV**.*

Menu Installation



Programme

Appuyez sur le bouton "▼" ou "▲" pour sélectionner l'option Programme. Utilisez le bouton "◀" ou "▶" pour sélectionner le numéro de programme. Vous pouvez également saisir un numéro en utilisant les boutons numériques de la télécommande. Il existe 200 programmes mémorisés compris entre 0 et 199.

Bande

La bande C ou S peut être sélectionnée, en pressant les boutons "◀" ou "▶" pour régler la bande.

Chaîne

La chaîne peut être modifiée avec le bouton "◀" ou "▶" ou les boutons numériques.

Système de couleur

Appuyez sur le bouton "▼" ou "▲" pour sélectionner l'option Système de couleur. Utilisez le bouton "◀" ou "▶" pour faire passer le système de couleur à PAL, PAL 60, SECAM ou AUTO.

Système sonore

Appuyez sur le bouton "▼" ou "▲" pour sélectionner l'option Système sonore. Appuyez sur le bouton "◀" ou "▶" pour modifier le système sonore et le mettre sur BG,DK, I, L or L'.

Réglage de précision

Appuyez sur le bouton "▼" ou "▲" pour sélectionner l'option Réglage de précision. Appuyez sur le bouton "◀" ou "▶" pour modifier le réglage.

Recherche

Appuyez sur le bouton "▼" ou "▲" pour sélectionner l'option Recherche. Utilisez le bouton "◀" ou "▶" pour démarrer la recherche de programme. Vous pouvez également saisir la fréquence désirée en utilisant les boutons numériques lorsque l'option Recherche est en surbrillance.

Mémoriser

Pressez le bouton "▼" ou "▲" pour sélectionner Stocker Programme. Pressez le bouton "▶" ou **OK** pour mémoriser les paramètres. "**Mémorisé...**" apparaîtra à l'écran.

Menu d'installation dans des modes AV

L'écran suivant apparaît dans le menu d'installation lorsque le téléviseur est en modes AV. Remarquez que des options limitées sont disponibles. Activez le mode TV pour visualiser la version complète du menu **Installation**.

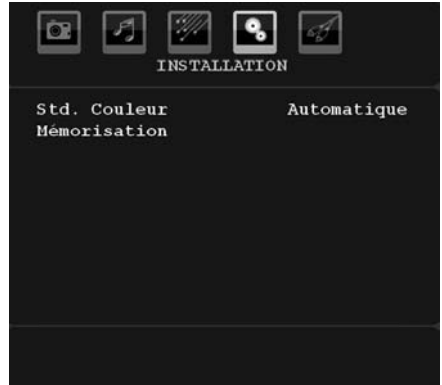

Système de couleur

Pressez le bouton "▼" ou "▲" pour sélectionner **Codage couleur**. Utilisez le bouton "◀" ou "▶" pour faire passer le système de couleur à **PAL, SECAM, PAL60, AUTO, NTSC 4,43** ou **NTSC 3,58**.

Mémoriser

Pressez le bouton "▼" ou "▲" pour sélectionner l'option Mémoriser. Pressez le bouton "▶" ou **OK** pour stocker les paramètres. "**Mémorisé...**" apparaîtra à l'écran

Tableau des programmes

Sélectionnez **Tableau des Programmes** en pressant le bouton "▼" ou "▲". Pressez "▶" pour afficher le tableau des programmes:



En déplaçant le curseur dans quatre directions, vous pouvez atteindre 20 programmes sur la même page. Vous pouvez faire défiler les pages vers le haut ou

vers le bas en appuyant sur les touches de navigation pour afficher tous les programmes en mode TV (à l'exception des modes AV). Par l'action du curseur, la sélection du programme se fait automatiquement.

Nom

Pour changer le nom d'un programme, sélectionnez le programme et appuyez sur le bouton **ROUGE**.

La première lettre du nom sélectionné sera mise en surbrillance. Appuyez sur le bouton "▼" ou "▲" pour changer cette lettre et sur le bouton "◀" ou "▶" pour sélectionner les autres lettres. En pressant le bouton **ROUGE**, vous pouvez stocker le nom.

Déplacer

Sélectionnez le programme que vous voulez déplacer avec les touches directionnelles. Appuyez sur la touche **VERTE**. À l'aide des touches de navigation, déplacez le programme sélectionné à l'emplacement de votre choix et appuyez à nouveau sur le bouton **VERT**.

Supprimer

Pour supprimer un programme, appuyez sur le bouton **JAUNE**. En appuyant de nouveau sur le bouton **JAUNE** (YELLOW), vous supprimez le programme sélectionné de la liste de programmes, et les programmes montent d'une place

APS (Système d'auto-programmation)

Quand vous pressez la touche **BLEUE** pour démarrer le réglage automatique, le Menu du **Système d'auto-programmation** APS apparaît à l'écran.



Appuyez sur le bouton "▼" ou "▲" pour sélectionner votre pays. Si vous voulez quitter la fonction A.P.S, pressez le bouton **BLEU**.

Quand vous appuyez sur la touche **OK** ou **ROUGE** pour lancer la recherche automatique, tous les programmes mémorisés seront effacés et le téléviseur recherchera les chaînes disponibles. Durant la recherche, l'écran OSD suivant sera affiché:



À chaque fois que vous appuyez sur le bouton **BLEU**, la fonction APS s'arrêtera et le tableau des programmes apparaîtra à l'écran.

Si vous patientez jusqu'à la fin de l'APS, la liste des chaînes s'affichera avec les programmes trouvés et repérés.

Menu Source

Appuyez sur le bouton "▼" ou "▲" et sélectionnez la sixième icône. Pressez ensuite sur le bouton "▶" ou **OK**. Le menu source apparaît à l'écran:



Dans le menu source, sélectionnez une source en pressant le bouton "▼" ou "▲" et basculez vers ce mode en pressant le bouton "▶". Les options de source sont : **TV**, **DTV**, **EXT-1**, **FAV**, **HDMI**, **YPbPr** et **PC-VGA**.

Remarque: Une fois que vous avez branché des systèmes en option à votre télé, vous devez sélectionner l'entrée requise pour visualiser les images à partir de cette source.

Remarque: Vous pouvez recourir au mode YPbPr uniquement lorsque vous raccordez un appareil doté d'une sortie YPbPr à travers l'entrée PC avec le câble YPbPr pour PC. (Le câble YPbPr n'est pas fourni)

Système de menu du mode PC

Se reporter à la section **Connexion du téléviseur LCD à un PC** pour brancher un PC au téléviseur.

Pour basculer vers la source **PC**, appuyez sur la touche **SOURCE** de votre télécommande et sélectionnez l'entrée PC. Vous pouvez également utiliser le menu « **Source** » pour passer en mode **PC**.

Notez que les paramètres de menu du mode PC sont disponibles uniquement lorsque le téléviseur est en source PC.

Menu Position du PC

Sélectionnez la première icône en pressant le bouton “◀” ou “▶”. Le menu apparaît à l'écran

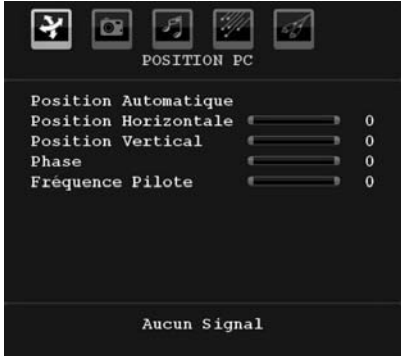

Position automatique

Si vous changez l'image horizontalement ou verticalement en une position indésirable, utilisez cet élément pour remettre automatiquement l'image à la bonne place. Ce réglage optimise donc de manière automatique l'affichage.

Sélectionnez l'élément Position Automatique en utilisant le bouton “▼” ou “▲”. Appuyez sur la touche **OK** ou sur le bouton “◀”, “▶”.

Avertissement: Veuillez vous assurer que le réglage automatique s'effectue avec une image plein écran pour assurer de meilleurs résultats.

Position H (Horizontale)

Cette rubrique change l'image horizontalement vers le côté droit ou gauche de l'écran.

Sélectionnez l'élément **Position H** en utilisant le bouton “▼” ou “▲”. Utilisez le bouton “◀” ou “▶” pour régler la valeur.

Position V (Verticale)

Cet élément déplace l'image verticalement vers le haut ou le bas de l'écran.

Sélectionnez l'élément **Position V** en utilisant le bouton “▼” ou “▲”. Utilisez le bouton “◀” ou “▶” pour régler la valeur.

Phase

Selon la résolution et la fréquence de balayage que vous saisissez pour le téléviseur, vous pouvez voir une image voilée ou bruitée à l'écran. Dans un tel cas vous pouvez utiliser cet élément pour obtenir une image claire par essais et erreurs.

Sélectionnez l'élément **Phase** à l'aide du bouton “▼” ou “▲”. Utilisez le bouton “◀” ou “▶” pour régler la valeur.

Fréquence pilote

Les réglages de la fréquence pilote corrigent les interférences qui apparaissent comme des lignes verticales dans l'image pour des présentations telles que les feuilles de calcul, les paragraphes ou les textes dans des polices plus petites.

Sélectionnez l'élément **Fréquence pilote** à l'aide du bouton “▼” ou “▲”. Utilisez le bouton “◀” ou “▶” pour régler la valeur.

Menu Image PC

Pour ajuster les éléments de l'image du PC, procédez comme suit :

Appuyez sur le bouton “◀” ou “▶” pour sélectionner la deuxième icône. Le menu image PC apparaît à l'écran.

Les réglages du **contraste**, de la **luminosité**, de la **couleur** et de la **température de couleur** dans ce menu sont les mêmes que les réglages dans le menu image TV du Système de Menu « TV analogique ».

Remarque: Si vous réglez la température de couleur sur Utilisateur, vous pouvez définir les paramètres R, V, B manuellement.

Les options **Son**, **Fonction** et **Source** sont identiques à celles expliquées dans le système de menu du téléviseur analogique.

Affichage des informations TV

Numéro de programme. Les informations relatives au **numéro du programme**, **nom du programme**, **indicateur de son** et **mode zoom** sont affichées à l'écran quand un nouveau programme est saisi ou lorsque le bouton “**INFO**” est pressé.

Fonction Muet

Appuyez sur le bouton “” pour désactiver le son. L'indicateur Muet s'affiche dans la partie supérieure de l'écran.

Pour annuler la coupure du son, il existe deux alternatives; la première consiste à appuyer sur le bouton “” et la seconde revient à augmenter le niveau de volume.

Sélection du mode Image

En pressant le bouton **PRESETS**, vous pouvez modifier les paramètres du **Mode Image** selon vos besoins. Les options disponibles sont Dynamique, Naturel, et Cinéma.

Remarque: Le mode zoom ne peut pas être changé en mode PC.

Arrêt sur image

Vous pouvez bloquer une image à l'écran en pressant le bouton “**OK**” sur la télécommande. Pressez le bouton « **OK** » pour un arrêt sur l'image. Appuyez à nouveau pour quitter le mode d'arrêt sur image.

Remarque: Cette option ne sera pas disponible en mode PC et le film ne pourra être vu à partir de la source DVI.

Modes Zoom

Vous pouvez modifier le format de l'image (la taille de l'image) du téléviseur pour afficher l'image dans des modes zoom différents.

Appuyez sur la touche **SCREEN** pour modifier directement le mode zoom.

Les modes zoom disponibles sont listés ci-dessous.

Remarque:

En mode **YPbPr** et **HDMI**, résolutions 720p-1080i, seul le mode 16:9 est disponible.

Le mode zoom ne peut pas être changé en mode PC.

Auto

Lorsqu'un signal **WSS (Wide Screen Signalling - Signalisation d'écran large)**, qui indique le format de l'image, est inclus dans le signal de l'émission ou dans le signal d'un périphérique externe, la TV change automatiquement le mode **ZOOM** selon le signal **WSS**.

- Lorsque le mode **AUTO** ne fonctionne pas correctement à cause de la mauvaise qualité du signal **WSS**, ou lorsque vous voulez changer le mode **ZOOM**, changez manuellement pour un autre **ZOOM**.

16:9

Ceci étend uniformément les côtés gauche et droit d'une image normale (format d'image 4 :3) pour remplir l'écran de Télévision.



- Pour les images de format 16 :9 qui ont été pressées en une image normale (format d'image 4 :3), utilisez le mode **16:9** pour restaurer l'image à sa forme originale.

4:3

Utilisé pour visualiser une image normale (format d'image 4:3) puisqu'il s'agit ici de sa taille originale.



Panoramique

Ceci étend les côtés gauche et droit d'une image normale (format d'image 4 :3) pour remplir l'écran, sans que l'image apparaisse déformée. Les parties supérieure et inférieure de l'image sont légèrement coupées.



14:9

Ce mode agrandit l'image (format d'image 14:9) vers les limites supérieure et inférieure de l'écran.



Cinéma

Ce mode agrandit l'image (format d'image 16:9) pour en faire un plein écran.



Sous-titre

Ce mode agrandit l'image (format d'image 16:9) avec les sous-titres en plein écran.



Zoom

Cette option augmente le zoom de l'image. Remarque : Vous pouvez passer à l'option Ecran Précédent ou Suivant en appuyant sur les touches "▼"/"▲" tandis que l'option Zoom d'images est sélectionnée ainsi qu'il suit: Panoramique, 14:9, Cinéma ou Sous-titres.



Télétexte

Le système Télétexte est disponible si votre diffuseur le prend en charge

Les boutons de fonction télétexte sont listés ci-dessous :

“☰” Télétexte / Mélange / Mode PAT

Active le mode télétexte lorsque vous l'appuyez une fois.

Appuyez une nouvelle fois pour mettre l'écran du télétexte au-dessus du programme (mélange). Lorsque vous appuyez une nouvelle fois sur cette touche, l'écran est divisé en deux fenêtres, l'une affichant le télétexte et l'autre la chaîne actuelle. Si vous appuyez à nouveau, vous quitterez le mode télétexte.

“RETURN” - Sommaire

Sélectionne la page d'index du télétexte.

“▶” Pages de sous-code

Sélectionnez les pages de signaux d'affichage quand le télétexte est activé.

“INFO” - Révéler

Révèle les informations cachées (par ex. solutions de jeux).

“SCREEN” - Agrandir

Appuyez une fois pour élargir la moitié supérieure de la page, appuyez à nouveau pour élargir la moitié inférieure de la page. Appuyez à nouveau pour retourner à la taille normale.

P+ / P- et numéros de 0 à 9

Appuyez pour sélectionner une page.

Remarque: La plupart des stations TV utilisent le code 100 pour leurs pages d'index.

Boutons colorés

Vous pouvez utiliser les touches colorées selon les fonctions affichées. Lorsque le système **TOP text** est disponible, certaines sections d'une page de télétexte prennent un code de couleur et peuvent être sélectionnées en pressant les boutons colorés. Appuyez sur un bouton de couleur correspondant à vos besoins. Les textes colorés apparaîtront, indiquant quels boutons colorés utiliser lorsque la transmission **FASTEXT** est présente.

Sous-titre du télétexte

Si vous appuyez sur la touche “**SUBTITLE**”, les informations relatives au sous-titre du télétexte s'afficheront dans le coin droit inférieur de l'écran (si disponible). Vous avez la possibilité de régler l'option souhaitée en la sélectionnant à l'aide de la touche “▼” ou “▲” puis en appuyant sur la touche OK.

Conseils

Persistance d'image

Veillez noter qu'une incrustation peut se produire en affichant une image persistante. La persistance d'image d'un téléviseur LCD peut disparaître après quelque temps. Essayez d'éteindre le téléviseur pendant un moment. Pour éviter qu'une telle situation ne se produise, ne laissez pas l'écran en image fixe pendant longtemps.

Pas d'alimentation

Si votre téléviseur n'est pas alimenté, veuillez vérifier le câble d'alimentation principal et le branchement du câble d'alimentation à la prise secteur.

Mauvaise qualité d'image

Avez-vous sélectionné le système de TV approprié ? Est-ce que votre téléviseur ou votre antenne sont très proches d'un appareil audio qui n'est pas branché à la terre ou d'une lumière au néon, etc. ?

Des montagnes ou de hauts bâtiments peuvent être à l'origine des images doubles et des images fantômes. Parfois, vous pouvez améliorer la qualité de l'image en changeant la direction de l'antenne. Est-ce que l'image ou le télétexte sont méconnaissables ? Vérifiez si vous avez introduit la fréquence appropriée. Veuillez régler à nouveau les chaînes. La qualité d'image peut se dégrader lorsque deux périphériques sont connectés au téléviseur en même temps. Dans un tel cas, déconnectez l'un des périphériques.

Aucune image

Est-ce que l'antenne est correctement branchée ? Est-ce que les prises sont correctement branchées à la prise d'antenne ? Est-ce que le câble d'antenne est endommagé ? Les fiches appropriées sont-elles utilisées pour brancher l'antenne ? En cas d'incertitudes, veuillez contacter votre fournisseur.

Aucune image signifie que votre téléviseur ne reçoit aucune transmission. Avez-vous appuyé sur les boutons appropriés de la télécommande ? Essayez une nouvelle fois. Assurez-vous également que la bonne source d'entrée a été sélectionnée.

Son

Vous ne pouvez entendre aucun son. Avez-vous coupé le son en appuyant sur le bouton “~~X~~” ?

Le son sort d'un seul haut-parleur. Est-ce que la balance est à l'extrémité d'une direction ? Consultez le menu Son.

Télécommande

Votre téléviseur ne répond pas à la télécommande. Les piles sont probablement épuisées. Si tel est le cas, vous pouvez utiliser les boutons qui se trouvent au bas du téléviseur.

Sources d'entrée

Si vous ne pouvez sélectionner aucune source d'entrée, il est possible qu'aucun périphérique ne soit connecté.

Vérifiez les câbles AV et les branchements si vous avez essayé de brancher un appareil.

Annexe A : Modes d'affichage typiques d'une entrée de PC

L'écran dispose d'une résolution maximale de 1600 x 1200. Le tableau suivant illustre certains modes d'affichage vidéo typiques.

Votre téléviseur ne peut pas prendre en charge différentes résolutions. Les modes de résolution pris en charge figurent sur la liste ci-dessous.

Si vous faites passer votre PC à un mode non pris en charge, un message d'avertissement apparaît à l'écran.

Index	Résolution		Fréquence		Norme	Modes Zoom pris en charge
	Hor	Ver	Ver (Hz)	Hor (KHz)		
1	640	480	60	31.5	VESA	16:9, 4:3
2	640	480	72	37.9	VESA	16:9, 4:3
3	640	480	75	37.5	VESA	16:9, 4:3
4	800	600	56	35.2	VESA	16:9, 4:3
5	800	600	60	37.9	VESA	16:9, 4:3
6	800	600	70	43.8		16:9, 4:3
7	800	600	72	48.1	VESA	16:9, 4:3
8	800	600	75	46.9	VESA	16:9, 4:3
9	832	624	75	49.7	MAC	16:9, 4:3
10	1024	768	60	48.4	VESA	16:9, 4:3
11	1024	768	70	56.5	VESA	16:9, 4:3
12	1024	768	72	57.7		16:9, 4:3
13	1024	768	75	60.0		16:9, 4:3
14	1152	864	70	64.2	VESA	16:9, 4:3
15	1152	864	75	67.5	VESA	16:9, 4:3
16	1152	870	75	68.9	MAC	16:9, 4:3
17	1280	768	60	47.7	VESA	16:9, 4:3
18	1360	768	60	47.7		16:9, 4:3
19	1280	960	60	60.0	VESA	16:9, 4:3
20	1280	1024	60	64.0	VESA	16:9
21	1280	1024	75	80.0	VESA	16:9
22	1600	1200	60	75.0	VESA	16:9

Annexe B : Compatibilité des signaux AV et HDMI (types de signal d'entrée)

Source	Signaux pris en charge		Disponible
EXT-1 (SCART)	PAL 50/60		O
	NTSC 60		O
	RGB 50		O
	RGB 60		O
FAV	PAL 50/60		O
	NTSC 60		O
YPbPr	480I	60Hz	O
	480P	60Hz	O
	576I	50Hz	O
	576P	50Hz	O
	720P	50Hz	O
	720P	60Hz	O
	1080I	50Hz	O
	1080I	60Hz	O
HDMI	480I	60Hz	O
	480P	60Hz	O
	576I	50Hz	O
	576P	50Hz	O
	720P	50Hz	O
	720P	60Hz	O
	1080I	50Hz	O
	1080I	60Hz	O
	1080P	24Hz	O
	1080P	50HZ	O
1080P	60HZ	O	

(X: Non disponible, O: Disponible)

Remarque: Dans certains cas, un signal sur l'écran du téléviseur LCD peut ne pas s'afficher correctement. Le problème peut être une incompatibilité avec les normes de l'équipement source (DVD, décodeur, etc.). Si vous rencontrez un tel problème, veuillez contacter votre fournisseur et le fabricant de l'appareil source.

Spécifications

TÉLÉDIFFUSION

RÉCEPTION DE CANAUX

PAL/SECAM B/G D/K K' I/I' L/L'

VHF (BANDE I/III)

UHF (BANDE U)

HYPERBANDE

Réception numérique	APPAREIL MHEG-5 conforme à l'ISO / IEC 13522-5 UK engine Profile 1	Pour le RU
	Support conforme à l'ISO/IEC 135818-6 et au profil UK DTT	
	Gamme de fréquence 474-850 MHz pour les modèles du RU	
	170-862 MHz pour les modèles de l'UE.	
	Normes de transmission : DVB-T. MPEG-2	
	Démodulation COFDM avec mode 2K/8K FFT	
	FEC: tous les modes DVB	
	Vidéo: MP@ML, PAL, 4:3/16:9	
Audio: MPEG Layer I&II 32/44.148kHz.		

NOMBRE DE CANAUX PRÉRÉGLÉS

200

INDICATEUR DE CHAÎNE

Affichage à l'écran

ENTRÉE D'ANTENNE RF

75 Ohms (Non équilibré)

TENSION DE FONCTIONNEMENT

220-240V AC, 50 Hz.

AUDIO

Allemand+Nicam Stéréo

PUISSANCE DE SORTIE AUDIO (WRMS.) (10% THD)

2 x 2,5

CONSOMMATION ÉLECTRIQUE (W)

50 W (max)

< 1 W (Veille)

PANNEAU

Ecran large 22 pouces

Contraste du panneau

1000:1

DIMENSIONS (mm)

PxLxH (Avec pied):

117 x 532 x 376

Poids (en Kg):

5.00

PxLxH (Sans pied):

60 x 532 x 347

Poids (en Kg):

4.80

Caractéristique de la vis du segment de montage mural:

Quatre vis M4, taille M4 X 18mm.

Informations applicables aux utilisateurs concernant la mise au rebut de l'ancien appareil et des piles

[seulement Union européenne]

Ce symbole indique que l'équipement ne doit pas être éliminé comme un déchet domestique. Si vous devez éliminer le poste ou les piles, veuillez considérer les systèmes ou infrastructures de collecte pour un recyclage approprié.

Remarque: Le symbole Pb en dessous du symbole pour les piles indique que ces piles contiennent du plomb.



Batterie

Produits

Informations relatives à la fonctionnalité DVB-T

L'utilisation de ce récepteur DVB est adaptée uniquement au pays dans lequel il a été fabriqué pour être utilisé.

Bien qu'il soit conforme aux toutes dernières caractéristiques DVB au moment de sa fabrication, nous ne saurons en garantir la compatibilité avec les futures transmissions DVB en raison des changements susceptibles d'être apportés aux signaux et technologies de diffusion.

Certaines fonctions de télévision numérique peuvent ne pas être disponibles dans tous les pays.

Malgré cela, nous continuons sans cesse à améliorer la qualité de nos produits, ce qui peut nous amener à en modifier les spécifications sans avis préalable.

Pour savoir où trouver les accessoires de votre appareil, veuillez contacter le magasin dans lequel vous l'avez acheté.



The above mark is in compliance with the Waste Electrical and Electronic Equipment Directive 2002/96/EC (WEEE).

The mark indicates the requirement NOT to dispose the equipment including any spent or discarded batteries as unsorted municipal waste, but use the return and collection systems available. If the batteries or accumulators included with this equipment display the chemical symbol Hg, Cd or Pb, then it means that the battery has a heavy metal content of more than 0.0005% Mercury, or more than 0.002% Cadmium or more than, 0.004% Lead.

"Kesa is responsible for after service."

**Kesa Electricals S.A.S., 153 rue de Courcelles 75017,
Paris, France.**



IMPORTANT – Si vous placez le téléviseur dans un compartiment ou dans une alcôve, laissez un espace d'au moins 100 mm (10cm) de chaque côté du téléviseur, à l'arrière et au-dessus de celui-ci. Cela permet une bonne ventilation pendant le fonctionnement. Veuillez lire la notice d'utilisation principale pour plus d'informations sur la sécurité avant de procéder à l'installation.

1

Insérez les piles dans la télécommande



Vue arrière

2a

Branchez l'antenne directement à la TV...

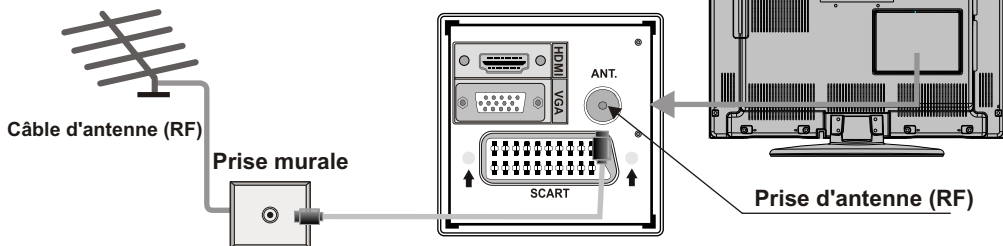

2b

..ou branchez l'antenne à l'aide d'un magnétoscope...

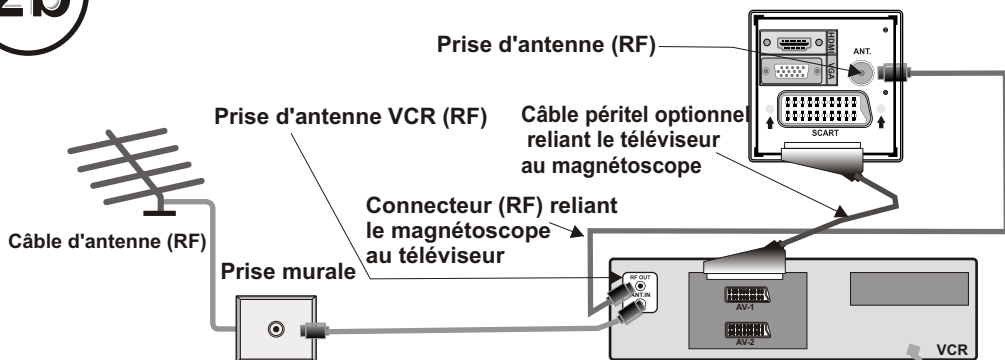

• Nous vous recommandons le branchement d'un câble péritel du téléviseur au magnétoscope pour obtenir la meilleure qualité d'image et de son. Les câbles péritel sont essentiels si vous avez un téléviseur stéréo et un magnétoscope, et si vous voulez obtenir un son stéréo sur votre appareil. Ces câbles peuvent être acquis chez votre fournisseur Hitachi ou dans un magasin spécialisé en articles électriques.

2c

... ou par des appareils avec HDMI et YPBPR (DVD-RW) B R

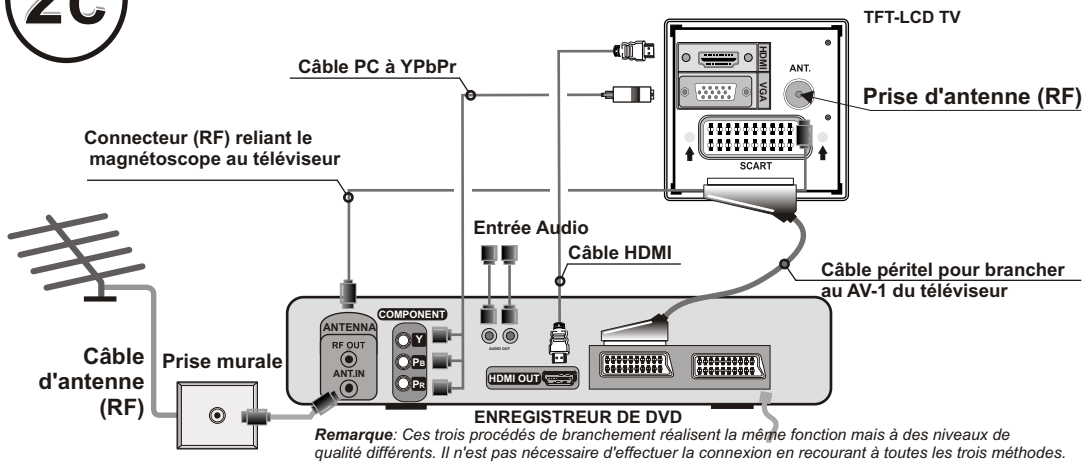

• **Haute définition (High definition)**

Votre téléviseur LCD est capable d'afficher des images haute définition à partir des appareils comme un récepteur satellite haute définition ou un lecteur de DVD. Ces appareils doivent être connectés à travers la prise HDMI ou la prise composant.

2d

...ou à travers un magnéscope et un décodeur satellite.

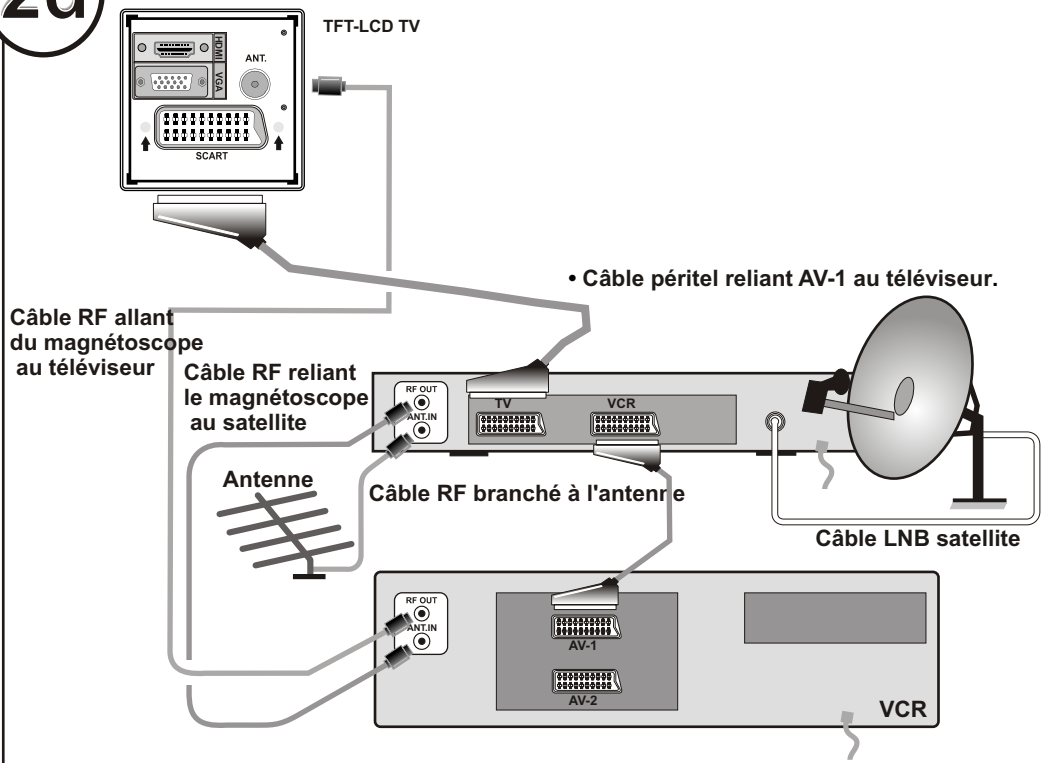

3

Branchez la prise du téléviseur à la prise de courant

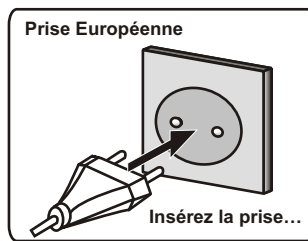
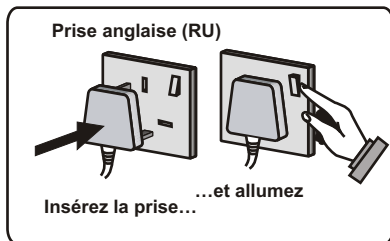

4

Allumez votre téléviseur en mettant le bouton Marche/Arrêt à la position | .

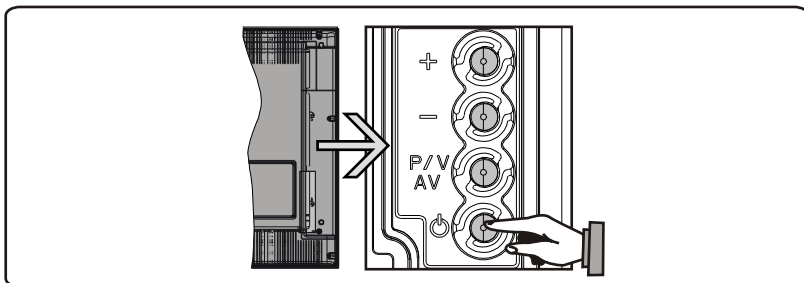

NB: Quand vous allumez le téléviseur pour la première fois, celui-ci sera en mode de veille et l'indicateur situé dans la partie avant du téléviseur sera rouge. Appuyez sur les touches de fonctionnement/mise en veille ou de programme précédent/suivant (P-, P+) ou encore sur les touches numériques (1, 2, 3, ...) pour utiliser

les fonctions de base de la télécommande



5 Démarrer l'A.P.S. (Système Automatique de Programmation)

1

Lorsque le téléviseur est mis en marche pour la première fois, le menu de sélection de langue apparaît à l'écran. Le message "**Bienvenue, sélectionnez votre langue!**" apparaît dans toutes les langues sur le menu de l'écran. En appuyant sur les boutons ▲ ou ▼, sélectionnez la langue de votre choix et appuyez sur la touche "**OK**". L'écran de **menu Première Installation** apparaîtra sur l'écran. En appuyant sur les boutons ◀ ou ▶ sélectionnez le pays que vous voulez et appuyez sur le bouton "**OK**".

Voulez-vous démarrer la recherche automatique de chaînes?

Oui Non

2

Après avoir réglé la Première Installation, le message suivant apparaît sur l'écran. Voulez-vous démarrer une recherche automatique de chaînes? Pour commencer la recherche Automatique, sélectionnez "Yes" (**oui**), pour annuler sélectionnez "No" (**non**). Ce processus prendra environ cinq minutes. Pour annuler la recherche, vous pouvez à tout moment appuyer sur la touche « **MENU** ».

Recherche de Chaînes Automatique

Winter Hill: BBC NEWS 24
Winter Hill: BBC
Winter Hill: CBC Channel
Winter Hill: BBC THREE
Rai : Rai HD
Rai : RaiNews24
Rai : RaiSportsat
Rai : SAT2000
Recherche de chaînes: UHF 52. Patientez quelques minutes, svp.
0% 100%
MENU Annuler la recherche

Voulez-vous rechercher les chaînes analogiques?

Oui Non

3

À la fin de la **recherche automatique**, le message suivant demandant une recherche de chaîne analogique apparaîtra sur l'écran. Pour continuer l'Autoprogrammation, sélectionnez la langue, le pays et la langue de télétexte en appuyant sur le bouton ◀ ou ▶, puis appuyez ensuite sur le bouton **ROUGE** ou sur le bouton "**OK**".

LISTE DES PROGRAMMES

Langue	Français
Pays	F
Langue TELETEXTE	Ouest

VERIFIER ANTENNE
PROGRAMMATION AUTO.

Ok
Annuler

4

Une fois l'opération APS terminée, le tableau des programmes apparaît à l'écran. Dans la liste des programmes, vous verrez les numéros et noms assignés aux programmes.

APS en marche...
F 197.50 MHz 9%
Annuler

5

Pour plus d'informations, consultez la section **Menu Installation** dans le manuel d'instructions.

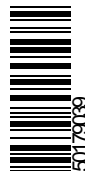

Remarque importante.

Une fois que le téléviseur a trouvé toutes les stations locales, un numéro de programme et un nom leurs seront attribués automatiquement, si disponible à partir de la transmission.

HITACHI

Inspire the Next

