

HITACHI

Inspire the Next

CLIMATISEUR FENDU DE TYPE

APPAREIL D'INTÉRIEUR/UNITE D'EXTÉRIEUR

MODÈLE

RAS-S18H2 / RAC-S18H2

FRANÇAIS

UNITE D'EXTÉRIEUR

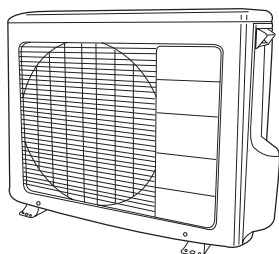

RAC-S18H2

APPAREIL D'INTÉRIEUR

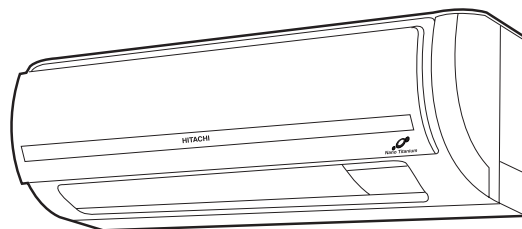

RAS-S18H2



Instruction manual

Page 1~26

To obtain the best performance and ensure years of trouble free use, please read this instruction manual completely.

Bedienungsanleitung

Suite 27~52

Bitte lesen Sie diese Bedienungsanleitung aufmerksam durch, um durch richtige Bedienung jahrelangen und störungsfreien Betrieb zu gewährleisten.

Mode d'emploi

Page 53~78

Des performances optimales et un fonctionnement à long terme seront assurés en appliquant les présentes instructions après avoir entièrement lu ce mode d'emploi.

Manuale di istruzioni

Pag. 79~104

Per garantire la migliore prestazione e la più lunga duratoleggere attentamente e al completo le seguenti istruzioni.

Manual de instrucciones

Página 105~130

Para obtener el mejor funcionamiento y asegurar años de uso libre de problemas, lea cuidadosamente este manual de instrucciones.

Manual de instruções

Página 131~156

A fim de obter um bom funcionamento e de garantir uma utilização sem falhas durante muitos anos, é favor ler este manual de instruções completamente.

Οδηγίες Χειρισμού

Σελίδα 157~182

Για την καλύτερη δυνατή απόδοση και την μακροχρόνια και χωρίς προβλήματα χρήση της συσκευής αυτής, παρακαλούμε διαβάστε πλήρως τις οδηγίες χειρισμού της.

Инструкция по эксплуатации



стр. 183~208

Для обеспечения наилучших эксплуатационных характеристик и многолетней безотказной работы оборудования необходимо полностью ознакомиться с данной Инструкцией по эксплуатации.







PRÉCAUTIONS À SUIVRE

- Veuillez lire les “précautions à suivre” attentivement avant d’opérer l’appareil afin d’en assurer un emploi correct.
- Veuillez être très attentif aux signes “**▲ Avertissement**” et “**▲ Attention**”. La section portant sur “Avertissement” contient des instructions qui, si elles ne sont pas observées peuvent causer de graves blessures et même la mort. La section portant sur “Attention” contient des instructions qui, si elles ne sont pas observées peuvent avoir de graves conséquences. Veuillez suivre toutes les instructions très strictement afin d’assurer un maximum de sécurité.
- Le signal possède la signification suivante:



 Assurez-vous de brancher la prise de terre.	 Ce signal dans le schéma indique une interdiction.
 Indique les instructions à suivre.	

- Veuillez garder ce manuel après lecture.





PRÉCAUTIONS À SUIVRE LORS DE L'INSTALLATION

 AVERTISSEMENT	<ul style="list-style-type: none"> ● Ne remontez pas l'unité. Une fuite d'eau, une erreur, un court-circuit ou un incendie peut se produire si vous remontez l'unité par vous-même. 	
	<ul style="list-style-type: none"> ● Veuillez demander à votre vendeur ou votre technicien qualifié de procéder à l'installation de votre appareil. Des fuites d'eau ou même des risques de feu sont possibles si vous essayez d'installer votre appareil vous-même. 	
 ATTENTION	<ul style="list-style-type: none"> ● Veuillez utiliser un fil de terre. Ne placez pas le fil de terre près de l'eau, des tuyaux à gaz, du paratonnerre ou de la ligne du téléphone. Une erreur dans l'installation d'un fil de terre peut causer une électrocution. 	
	<ul style="list-style-type: none"> ● Un interrupteur devrait être placé suivant l'endroit de l'installation de votre appareil. Sans un interrupteur, le danger d'électrocution est présent. 	
	<ul style="list-style-type: none"> ● Veuillez ne pas installer votre appareil près de gaz inflammables. L'appareil d'extérieur peut prendre feu s'il y a une fuite de gaz inflammable. ● Veuillez vous assurer que l'eau coule normalement lors de l'installation du tuyau d'évacuation. 	

PRÉCAUTIONS À SUIVRE LORS D'UN DÉPLACEMENT OU D'UNE MAINTENANCE

 AVERTISSEMENT	<ul style="list-style-type: none"> ● Dans des situations anormales. Comme la présence d'une odeur brûlée. Veuillez interrompre le fonctionnement de votre appareil immédiatement et couper l'interrupteur. Contactez votre agent de vendre. Un malfonctionnement, un court-circuit ou un feu peut se reproduit si votre appareil est en marche continue dans une situation anormale. 	
	<ul style="list-style-type: none"> ● Veuillez prendre contact avec votre vendeur pour la maintenance de votre appareil. Une maintenance inappropriée peut causer de graves blessures ou la mort. 	
	<ul style="list-style-type: none"> ● Veuillez prendre contact avec votre vendeur si vous désirez déplacer votre appareil. Electrocutation et feu peuvent se produire si vous déplacez votre appareil vous-même. 	

PRÉCAUTIONS LORS DE L'UTILISATION DE VOTRE APPAREIL

 AVERTISSEMENT	<ul style="list-style-type: none"> ● Evitez tout contact direct avec le flux d'air pour votre santé. 	
	<ul style="list-style-type: none"> ● N'insérez pas un doigt, une tige ou d'autres objets dans la sortie ou l'admission d'air. Comme le ventilateur est tournant à une grande vitesse, il causera des dommages. Avant le nettoyage, soyez sûr d'arrêter l'opération et arrêter le briseur. 	
	<ul style="list-style-type: none"> ● N'utilisez aucun conducteur d'électricité tel qu'un fusible. Cela pourrait causer un accident mortel. 	
	<ul style="list-style-type: none"> ● Lors d'une tempête, débranchez et coupez l'interrupteur. 	

PRÉCAUTIONS LORS DE L'UTILISATION DE VOTRE APPAREIL

- L'appareil doit être utilisé en suivant les instructions du fabricant et non pour tout autre usage que celui spécifié.



- N'essayez pas de toucher l'appareil avec des mains humides. Cela pourrait causer un accident mortel.

- Si vous utilisez votre appareil près de choses qui brûlent, assurez-vous qu'il y a assez d'oxygène dans la pièce en aérant de temps-en-temps.

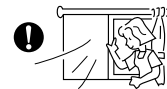

- Ne dirigez pas l'air qui sort du panneau de votre climatiseur directement sur des appareils de chauffage car ceci peut endommager le fonctionnement d'appareils tel que la bouilloire électrique, le four, etc.

- Veuillez vous assurer que l'appareil d'extérieur est bien monté, stable et sans défaut. Sinon il pourrait tomber et devenir une source de danger.



- N'éclaboussez pas ou ne dirigez pas d'eau directement sur l'appareil quand vous lavez. Ceci pourrait causer un court-circuit.

- N'employez aucune laque d'aérosol ou près de l'unité d'intérieur. Ce produit chimique peut adhérer sur l'aileron d'échangeur de chaleur et bloquer l'écoulement de l'eau d'évaporation pour vidanger la casserole. L'eau se laissera tomber sur le ventilateur tagential et causera l'eau à l'éclaboussure dehors à partir de l'unité d'intérieur.



A
T
T
E
N
T
I
O
N



- Débranchez votre appareil et coupez l'interrupteur pendant le nettoyage parce que la haute vitesse de l'évaporateur qui est à l'intérieur de l'appareil, peut poser un danger.

- Coupez l'interrupteur lors que l'appareil n'est pas en marche pour une longue période.



- Ne montez pas sur l'appareil d'extérieur et ne posez aucun objet dessus.

- Ne posez aucun récipient d'eau tel qu'un vase sur l'appareil d'extérieur afin d'éviter tout contact avec l'eau. L'eau pourrait endommager l'isolant à l'intérieur de l'appareil et causer un court-circuit.

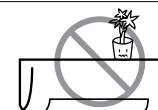

- Ne mettez pas de plantes directement sous l'arrivée d'air car ceci est mauvais pour vos plantes.

- Lorsque vous utilisez votre appareil avec portes et fenêtres ouvertes, (l'humidité est toujours supérieure à 80%) et avec le volet d'air poussé vers le bas ou bougeant automatiquement pour une période prolongée, l'eau va se condenser sur le volet d'air et gouttera. Ceci endommagera vos meubles. C'est pourquoi il est recommandé de ne pas utiliser l'appareil dans de telles conditions pendant un long moment.

- Lorsque la chaleur régnant dans la pièce dépasse la capacité de refroidissement ou de chauffage de l'unité (par exemple : Nombreuses personnes entrant dans la pièce, utilisation d'appareils de chauffage, etc.), la température programmée ne peut pas être atteinte.

- Cet appareil n'est pas destiné pour l'utilisation par les petits enfants ou les personnes infirmes à moins qu'ils sont suffisamment supervisés par une personne responsable pour s'assurer qu'ils peuvent l'utiliser bien.
- Les petits enfants devraient être supervisés pour garantir qu'ils ne jouent pas avec l'appareil.

NOMS ET FONCTIONS DE CHAQUE PARTIE

APPAREIL D'INTÉRIEUR

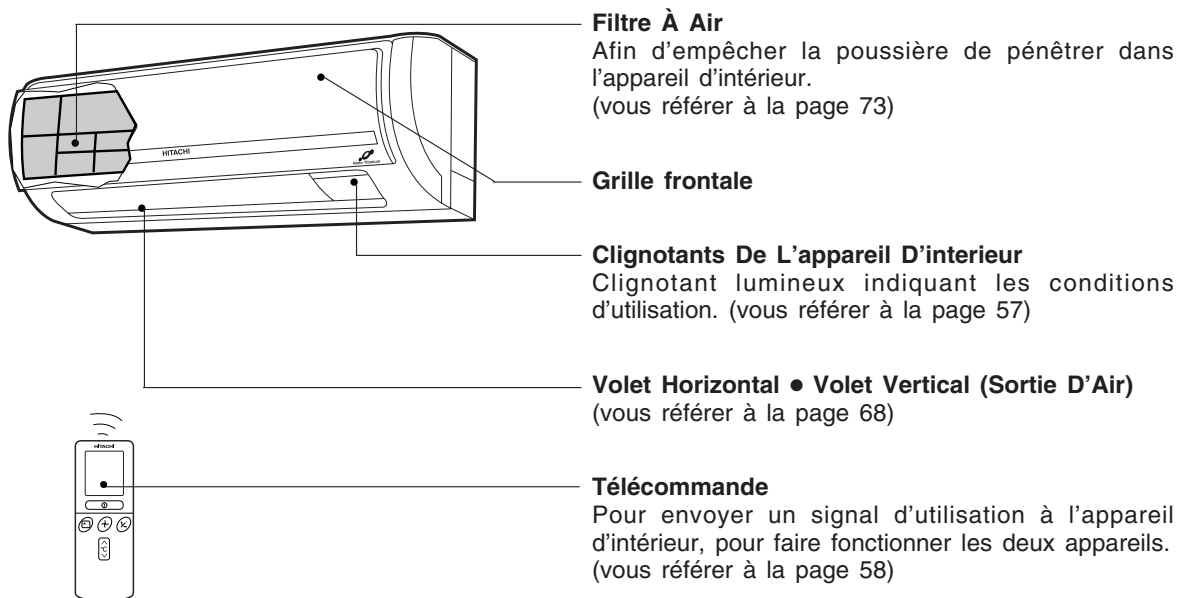

UNITE D'EXTÉRIEUR

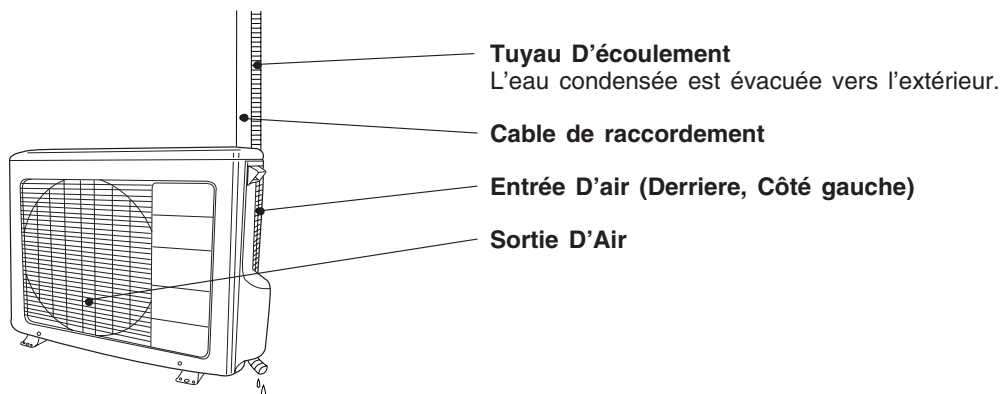

NOM DU MODÈLE ET DIMENSIONS

MODÈLE	LONGUEUR (mm)	HAUTEUR (mm)	PROFONDEUR (mm)
RAS-S18H2	780	280	215
RAC-S18H2	850	650	298

CLIGNOTANTS DU CLIMATISEUR

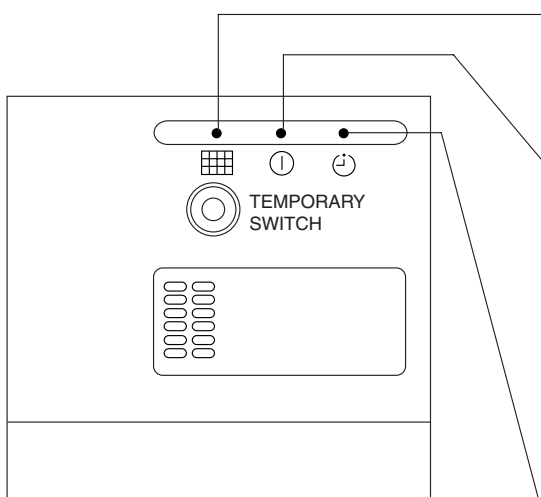

TÉMOIN FILTRE

L'appareil ayant fonctionné pendant 100 heures, le témoin FILTRE s'allume pour signaler qu'il est temps de procéder à l'entretien du filtre.

LAMPE DE FONCTIONNEMENT

Cette lampe s'allume lors du fonctionnement de l'appareil. La lampe d'opération s'allume lors qu'elle se chauffe dans ces cas suivants:

(1) Lors d'une préchauffage

Pour environ 2–3 minutes après le commencement.

(2) Lors d'une décongelation

Le dégivrage sera exécuté environ une fois toute les une heure où le gel forme sur sur l'échangeur de chaleur de l'unité extérieure, pendant 5-10 minutes chaque fois.

LAMPE DE MINUTERIE

Cette lampe est allumée lorsque la minuterie est utilisée.

INDICATEUR MODE DE FONCTIONNEMENT

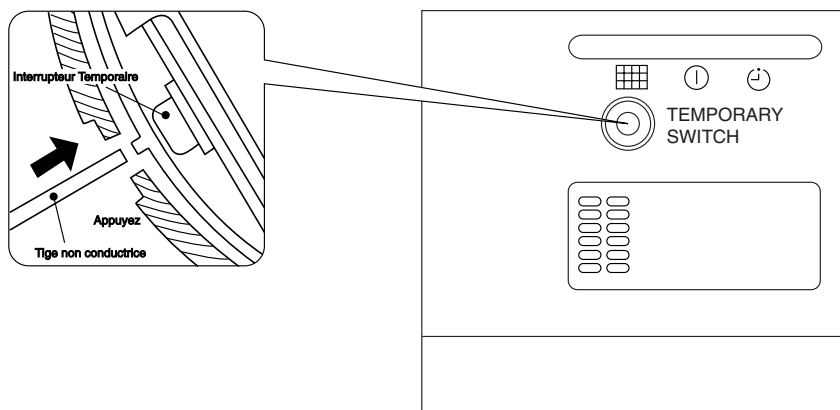

INTERRUPTEUR TEMPORAIRE

Utilisez cet interrupteur pour mettre en route ou arrêter l'appareil lorsque la télécommande ne marche pas. [Utilisez une tige non conductrice comme un cure-dent]

- L'interrupteur temporaire déclenche le fonctionnement de l'appareil dans le mode sélectionné précédemment.
- Lorsque l'utilisation se fait en poussant l'interrupteur temporaire après que l'appareil soit arrêté, lorsqu'il est remis en marche, le fonctionnement se fait en mode automatique.

DÉSIGNATION DES ÉLÉMENTS CONSTITUTIFS ET FONCTIONS

BOÎTIER DE TÉLÉCOMMANDE

- Il permet de commander l'appareil intérieur. La limite de distance est d'environ 7 mètres.
Si l'éclairage intérieur du domicile est placé sous gestion électronique, il se peut que la portée utile des signaux de télécommande soit plus courte.
Ce dispositif peut être fixé au mur à l'aide des accessoires fournis à cet effet. Avant de le fixer, vérifier que l'appareil intérieur peut être contrôlé par le boîtier de télécommande.
- Manipuler la télécommande avec beaucoup de précaution. Sa capacité de transmission des signaux peut être compromise si elle tombe ou se mouille.
- Après avoir mis des piles neuves dans la télécommande, l'unité met environ 10 secondes avant de répondre aux commandes et de fonctionner.

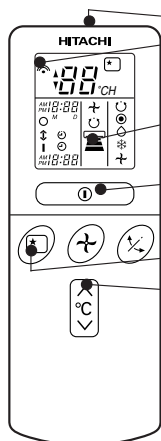

- **Fenêtre d'émission des rayons/signe de transmission**
Diriger le boîtier de télécommande vers l'appareil intérieur pour contrôler ses fonctions. Le signe de transmission des signaux infrarouges clignote pendant la transmission.
- **Afficheur**
Il fait apparaître la température intérieure de la pièce qui a été sélectionnée avec l'heure normale, les réglages horaires, la fonction choisie et la puissance de circulation.
- **Touche MISE EN MARCHÉ/ARRÊT**
Appuyer sur cette touche pour mettre l'appareil en marche.
Une seconde pression de la touche l'arrête.
- **Touche de temporisation**
Se servir de cette touche pour régler la minuterie de temporisation.
- **Touches de réglage de température**
Se servir de ces touches pour augmenter ou diminuer le réglage de température. (Le fait d'appuyer et d'immobiliser la touche en position basse provoque un changement rapide des indications.)

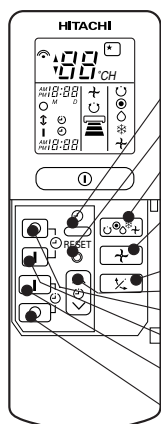

- **Touche de réglage horaire**
Se servir de cette touche pour mettre à l'heure et contrôler l'heure actuelle.
- **Touches de remise à zéro**
- **Touche de sélection de mode de fonctionnement**
Se servir de cette touche pour sélectionner le mode de fonctionnement. À chaque pression exercée, le mode change successivement de la façon suivante: ● à ○ et de * à † et avec un retour au premier mode indiqué.
- **Touche de réglage de puissance de soufflerie**
Ce réglage cale l'intensité de circulation. À chaque fois que cette touche est pressée, l'intensité de circulation change successivement de la façon suivante: ○ (AUTO) à ≡ (HI) à ≡ (MED) à ≡ (LOW) (Cette touche sert à sélectionner la vitesse idéale ou désirée pour le ventilateur, quel que soit le mode de fonctionnement.)
- **Touche d'oscillation automatique**
Assure un contrôle sur l'angle d'orientation du déflecteur d'air horizontal.
- **Touche de minuterie**
Se servir de ces touches pour régler la minuterie.
- **Touche de mise à l'arrêt**
Permet de choisir l'heure à laquelle l'appareil doit s'arrêter.
- **Touche de mise en fonction**
Permet de choisir l'heure à laquelle l'appareil doit entrer en fonction.
- **Touche de réservation**
Réservation de réglage horaire.
- **Touche d'annulation**
Réservation de durée d'annulation.

○	AUTOMATIQUE
●	CHAUFFAGE
○	DÉSHUMIDIFICATION
*	REFROIDISSEMENT
†	VENTILATEUR
≡	PUISSANCE DE SOUFFLERIE
	FAIBLE
	MOYEN
	FORT
*	TEMPORISATION
○	ARRÊT (ANNULATION)
I	MISE EN MARCHÉ (RÉSERVE)
①	MISE EN MARCHÉ/ARRÊT
⌚	HEURE
⏸	RÉGLAGE DE MINUTERIE
⌚	SÉLECTEUR DE MINUTERIE
⌚	MINUTERIE DE MISE EN FONCTION
⌚	MINUTERIE DE MISE À L'ARRÊT
↔	OSCILLATION AUTOMATIQUE

Mesures de précaution relatives à l'utilisation de l'appareil

- Ne jamais laisser le boîtier de télécommande dans les endroits suivants.
 - En plein soleil.
 - Près d'un appareil de chauffage.
- Utiliser délicatement le boîtier de télécommande. Ne pas le laisser tomber par terre et le mettre à l'abri de toute aspersion d'eau.
- Dès que l'appareil extérieur s'arrête, il sera maintenu sur arrêt pendant 3 minutes environ (à moins que l'alimentation ait été coupée puis remise en fonction ou que le cordon d'alimentation ait été débranché puis rebranché). Cette disposition a pour but de protéger l'appareil, mais ne signifie nullement qu'il est en panne.
- Il est possible que l'appareil cesse de fonctionner et reste arrêté pendant au moins 3 minutes à des fins de protection si la touche de sélection de mode a été pressée en cours de fonctionnement.

FONCTIONS DIVERSES

■ Remise à zéro automatique des commandes

- Lorsque le courant est rétabli après une coupure, l'appareil se remet à fonctionner automatiquement selon le mode et la direction du courant d'air choisis précédemment. (Parce que le fonctionnement n'a pas été arrêté à l'aide de la télécommande.)
- Mettre l'interrupteur sur OFF si l'on ne veut pas que l'appareil se remette à fonctionner quand le courant électrique sera rétabli. Quand l'interrupteur est de nouveau sur ON, l'appareil se remet à fonctionner automatiquement avec la direction du courant d'air sélectionnée précédemment.

Remarque: 1. Si vous n'avez pas besoin de la commande automatique de relancement, consultez svp votre consignataire ou OFF par la télécommande.

2. La remise à zéro automatique des commandes n'est pas disponible quand les fonctions Programmeur ou Nuit sont activées.

FONCTIONNEMENT AUTOMATIQUE

L'appareil détermine automatiquement le mode de fonctionnement, CHAUFFAGE, REFROIDISSEMENT ou DÉSHUMIDIFICATION en fonction de la température actuelle de la pièce. Le mode d'opération choisi change lorsque la température de la pièce varie. Cependant le changement de m de mode de fonctionnement pas quand l'unité d'intérieur s'est reliée multi au type unité extérieure.

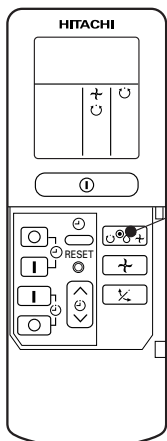

Appuyer sur la touche de sélection de mode de fonctionnement pour faire apparaître le mode de fonctionnement (AUTO).

1

- Dès que le mode de fonctionnement AUTO est sélectionné, l'appareil détermine automatiquement le mode de fonctionnement, CHAUFFAGE, REFROIDISSEMENT ou DÉSHUMIDIFICATION en fonction de la température actuelle de la pièce. Cependant le changement de m de mode de fonctionnement pas quand l'unité d'intérieur s'est reliée multi au type unité extérieure.
- Si le mode automatique sélectionné ne vous satisfait pas, vous pouvez changer manuellement la position du mode (chauffage, déshumidification, refroidissement, ventilation).

MISE EN MARCHÉ
ARRÊT

Appuyer sur la touche (MISE EN MARCHÉ/ARRÊT). La mise en fonction commence avec l'émission d'un signal sonore. Appuyer encore une fois sur cette touche pour arrêter l'appareil.

- Étant donné que les réglages sont conservés dans la mémoire du boîtier de télécommande, la seule opération à faire quand l'appareil doit être remis en marche consiste à appuyer sur la touche (MISE EN MARCHÉ/ARRÊT).

La température peut être augmentée ou réduite suivant les besoins dans des limites maximum de 3°C.



Appuyer sur le bouton des températures et la température variera de 1°C à chaque fois.

- Le pré-réglage de température et la température réelle de la pièce risquent de présenter quelques différences suivant les conditions d'utilisation de l'appareil.
- L'afficheur ne fait pas apparaître le pré-réglage de température pendant le mode de fonctionnement AUTO. Si le réglage est modifié, l'appareil intérieur émettra un signal sonore en conséquence.

Appuyer sur la touche (FAN SPEED). Les modes AUTO et LOW sont disponibles.

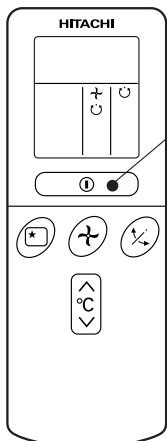

FONCTIONNEMENT EN MODE DE CHAUFFAGE

- L'appareil peut être commuté en mode de fonctionnement de mode chauffage quand la température extérieure est inférieure à 21°C. Quand il fait chaud (quand il fait plus de 21°C à l'extérieur), le mode de fonctionnement de mode de chauffage risque de ne pas entrer en fonction par mesure de protection de, l'appareil.
- Aux commandent pour gardent fiabilité des dispositif, plaire usage ce dispositif audessus -15°C des outdoor température.

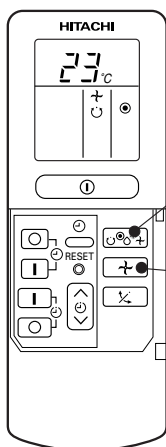

1

Appuyer sur la touche de sélection de mode de fonctionnement pour faire apparaître le mode de fonctionnement ● (CHAUFFAGE).

Régler l'intensité de circulation désirée avec la touche de réglage de puissance de fonctionnement de la soufflerie (l'afficheur fait apparaître le réglage effectué).

☺ (AUTO) : L'intensité de circulation est réglé sur "FORT" à la mise en fonction puis se commute automatiquement sur "MOYEN" ou "FAIBLE" dès que la température préréglée est atteinte.

☺ (FORT) : Réglage économique parce qu'il permet de chauffer rapidement l'intérieur de la pièce. Cependant, une sensation de fraîcheur est ressentie pendant les premières minutes de fonctionnement.

☺ (MOYEN) : Mode de fonctionnement silencieux.

☺ (FAIBLE) : Mode de fonctionnement encore plus silencieux.

3

Régler la température intérieure de la pièce désirée avec les touches de réglage de température (l'afficheur fait apparaître le réglage qui est effectué).

Le réglage de température et la température réelle de la pièce risquent de présenter quelques différences suivant les conditions d'utilisation de l'appareil.

MISE EN MARCHÉ
ARRÊT

Appuyer sur la touche ① (MISE EN MARCHÉ/ARRÊT). Le mode de chauffage est appliqué et confirmé par l'émission d'un signal sonore. Appuyer encore une fois sur cette touche pour arrêter l'appareil.

- Étant donné que les réglages sont conservés dans la mémoire du boîtier de télécommande, la seule opération à faire quand l'appareil doit être remis en marche consiste à appuyer sur la touche ① (MISE EN MARCHÉ/ARRÊT).

FONCTIONNEMENT EN DÉSHUMIDIFICATION

L'appareil peut être utilisé pour commander une déshumidification quand la température intérieure de la pièce est supérieure à 16°C. Quand la température est inférieure à 15°C, la fonction de déshumidification ne peut pas être appliquée.

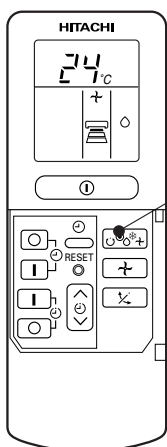

1

Appuyer sur la touche de sélection de mode de fonctionnement pour faire apparaître le mode de fonctionnement ◊ (DÉSHUMIDIFICATION).

Le fonctionnement est ponctué d'un signal sonore.

Le réglage de puissance de soufflerie est automatiquement réglé sur "FAIBLE". La touche de réglage de puissance de fonctionnement de la soufflerie est inopérante.

2

Régler la température intérieure de la pièce désirée avec les touches de réglage de température (l'afficheur fait apparaître le réglage qui est effectué).



Une température ambiante de l'ordre de 20-26°C est recommandée pour la déshumidification.

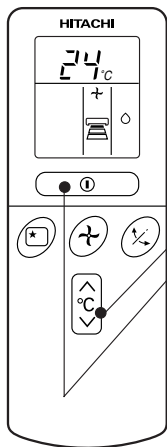

MISE EN
MARCHE
ARRÊT

Appuyez sur la touche ① (START/STOP). L'opération de déshumidification commence avec le bip. Appuyez sur la touche pour faire cesser l'opération.

- Étant donné que les réglages sont conservés dans la mémoire du boîtier de télécommande, la seule opération à faire quand l'appareil doit être remis en marche consiste à appuyer sur la touche ① (MISE EN MARCHÉ/ARRÊT).

■ Fonction de déshumidification

La fonction de déshumidification est exécutée suivant le réglage de température de la pièce. Quand la température intérieure de la pièce est plus haute que la température pré-réglée: L'appareil entreprendra une déshumidification de l'air intérieur de la pièce tout en ramenant la température de la pièce au niveau du pré-réglage.

Quand la température intérieure de la pièce est plus basse que la température pré-réglée: L'appareil entreprendra une déshumidification de l'air intérieur de la pièce avec un réglage de température intérieure de la pièce légèrement inférieur à la température actuelle de la pièce, quel que soit le réglage de température qui a été fait.

La fonction cesse (l'appareil intérieur ne pulse plus d'air dans la pièce) dès que la température intérieure de la pièce est plus basse que la température pré-réglée.

FONCTIONNEMENT EN MODE DE RÉFRIGÉRATION

L'appareil peut être utilisé en mode de réfrigération quand la température extérieure se situe entre -10 et 43°C.

Si le taux d'humidité intérieur est particulièrement élevé (supérieur à 80%), une formation de gel risque de se produire sur la grille de refoulement d'air de l'appareil intérieur.

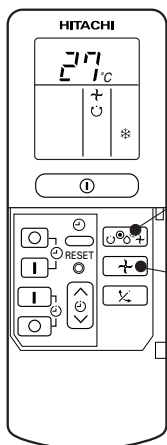

1

Appuyer sur la touche de sélection de mode de fonctionnement pour faire apparaître le mode de fonctionnement * (REFROIDISSEMENT).

2

Régler l'intensité de circulation désirée avec la touche ↗ (PUISSANCE DE SOUFFLERIE) de la soufflerie (l'afficheur fait apparaître le réglage effectué).



(AUTO) : L'intensité de circulation est réglé sur "FORT" à la mise en fonction puis se commutent automatiquement sur "MOYEN" ou "FAIBLE" dès que la température pré-réglée est atteinte.



(FORT) : Réglage économique parce qu'il permet de refroidir rapidement l'intérieur de la pièce.



(MOYEN) : Mode de fonctionnement silencieux.



(FAIBLE) : Mode de fonctionnement encore plus silencieux.

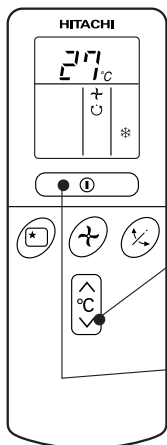

3

Régler la température intérieure de la pièce désirée avec les touches de réglage TEMPÉRATURE (l'afficheur fait apparaître le réglage qui est effectué).

Le réglage de température et la température réelle de la pièce risquent de présenter quelques différences suivant les conditions d'utilisation de l'appareil.

**MISE EN MARCHÉ
ARRÊT**

Appuyer sur la touche ① (MISE EN MARCHÉ/ARRÊT). Le mode de réfrigération est appliqué et confirmé par l'émission d'un signal sonore. Appuyer encore une fois sur cette touche pour arrêter l'appareil. Le mode de réfrigération n'entre pas en fonction quand le réglage de température est supérieur à la température actuelle de la pièce (bien que le témoin RUN soit allumé). Le mode de réfrigération est appliqué dès que la température est réglé plus bas que la température réelle de la pièce.

- Étant donné que les réglages sont conservés dans la mémoire du boîtier de télécommande, la seule opération à faire quand l'appareil doit être remis en marche consiste à appuyer sur la touche ① (MISE EN MARCHÉ/ARRÊT).

FONCTIONNEMENT DE VENTILATEUR

Il est également possible de se servir de l'appareil comme d'un simple appareil de circulation d'air. Choisir cette fonction pour assécher l'air intérieur de l'appareil intérieur quand l'été est terminé.

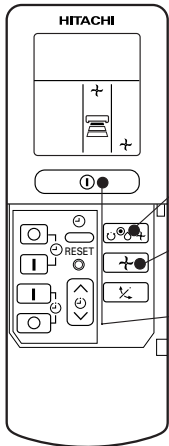

- 1 Appuyer sur la touche de sélection de mode de fonctionnement pour faire apparaître le mode de fonctionnement (VENTILATEUR).
- 2 Utiliser la touche (PUISSANCE DE SOUFLERIE).
- Appuyer sur la touche (MISE EN MARCHÉ/ARRÊT). Le mode de circulation d'air est appliqué et confirmé par l'émission d'un signal sonore. Appuyer encore une fois sur cette touche pour arrêter l'appareil.

FRANÇAIS

VITESSE DE FONCTIONNEMENT DE VENTILATEUR (AUTOMATIQUE) Lorsque le mode de fonctionnement automatique de ventilateur est réglé en mode de refroidissement/chauffage:

Cas du mode de chauffage	<ul style="list-style-type: none"> ● La vitesse de fonctionnement du ventilateur changera automatiquement en fonction de la température de l'air pulsé. ● Lorsqu'il y a une grande différence entre la température ambiante et la température de réglage, le ventilateur commence à tourner à grande vitesse (HI). ● Lorsque la température ambiante atteint la température de réglage, la vitesse du ventilateur passe automatiquement sur LOW (lent).
Cas du mode de refroidissement	<ul style="list-style-type: none"> ● Lorsqu'il y a une grande différence entre la température ambiante et la température de réglage, le ventilateur commence à tourner à grande vitesse (HI). ● Dès que la température ambiante de la pièce atteint la température pré-réglée, le mode de fonctionnement de refroidissement qui fait varier la vitesse de fonctionnement du ventilateur et la température de la pièce de façon à obtenir des conditions de fonctionnement optimales et un refroidissement optimal et sain dans la pièce serait exécuté.

PROCÉDÉ DE RÉGLAGE DE LA MINUTERIE

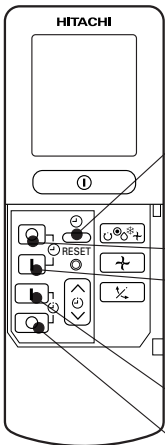

HEURE, JOUR, MOIS (heure actuelle, jour, mois)

MINUTERIE DE MISE À L'ARRÊT

MINUTERIE DE MISE EN FONCTION

RÉSERVE

ANNULATION

Heure, jour, mois

Après avoir remplacé les piles;

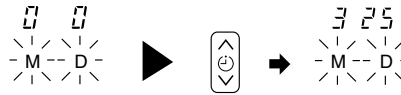

1 Introduire le mois et le jour avec la touche de réglage de minuterie.

Minuterie de mise à l'arrêt

1 Appuyer sur la touche (minuterie de mise à l'arrêt). Le signe (arrêt) clignote dans l'afficheur.



Il est possible de faire un pré-réglage de mise à l'arrêt de l'appareil à l'heure actuelle.

Minuterie de mise en fonction

- L'appareil se mettra en marche à l'heure pré-réglée

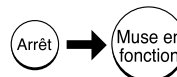

1 Appuyer sur la touche (minuterie de mise en fonction) pour que le signe (mise en fonction) clignote dans l'afficheur.

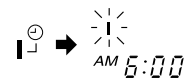

Minuterie de mise en fonction/mise à l'arrêt

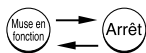

- L'appareil entrera en fonction (s'arrêtera) et s'arrêtera (entrera en fonction) aux heures pré-réglées.
- La commutation se produit tout d'abord pour l'heure pré-réglée qui apparaît en premier.
- La flèche qui apparaît dans l'afficheur indique dans quel ordre les opérations de commutation se déroulent.

1 Appuyer sur la touche (minuterie de mise à l'arrêt) pour que le signe (arrêt) clignote.

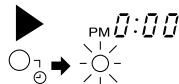

2 Introduire l'heure de mise à l'arrêt avec la touche de minuterie. Appuyer sur la touche (réservation).

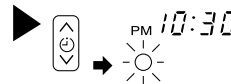

3 Appuyer sur la touche (minuterie de mise en fonction) pour que le signe (arrêt) clignote et que le signe (mise en fonction) clignote.

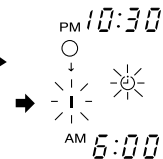

Comment annuler une programmation

Diriger la fenêtre de transmission des signaux du boîtier de télécommande vers l'appareil intérieur et appuyer sur la touche (ANNULATION).

La marque (RÉSERVE) s'éteint en même temps qu'un signal sonore est émis et le témoin (MINUTERIE) s'éteint aussi dans l'appareil intérieur.

MESURE DE PRÉCAUTION

Un seul mode de minuterie peut être utilisé à la fois: mise à l'arrêt, mise en fonction et mise en fonction/mise à l'arrêt.

2 Appuyer sur la touche ☺ (HEURE)..



3 Introduire l'heure avec la touche de réglage de minuterie.

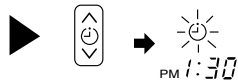

4 Appuyer encore une fois sur la touche ☺ (HEURE).

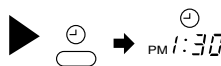

Exemple: L'heure actuelle est 13h30.

- L'indication horaire disparaît automatiquement dans la 10 seconde qui suit.
- Appuyer deux fois de suite sur la touche ☺ (HEURE) pour vérifier l'heure qu'il est.

Ceci termine les opérations de mise à l'heure de l'horloge.

2 Introduire l'heure de mise à l'arrêt avec la touche de minuterie.



3 Diriger la fenêtre de transmission des signaux du boîtier de télécommande vers l'appareil intérieur et appuyer sur la touche I (RÉSERVE). La marque O (ARRÊT) s'allume au lieu de clignoter et la marque ☺ (RÉSERVE) s'allume. Un signal sonore est émis et le témoin ☺ (MINUTERIE) s'allume dans l'appareil intérieur.

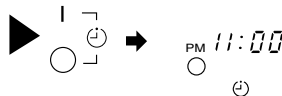

Exemple: L'appareil s'arrêtera à 23h00.

Ceci conclut les réglages de mise à l'arrêt de l'appareil par minuterie d'arrêt.

2 Introduire l'heure de mise en fonction avec la touche de minuterie.



3 Diriger la fenêtre de transmission des signaux du boîtier de télécommande vers l'appareil intérieur et appuyer sur la touche I (RÉSERVE). La marque I (MISE EN FONCTION) s'allume au lieu de clignoter et la marque ☺ (RÉSERVE) s'allume. Un signal sonore est émis et le témoin ☺ (MINUTERIE) s'allume dans l'appareil intérieur.

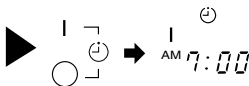

Exemple:

Le appareil s'allumera à 7,00 heures du matin.

Ceci conclut les réglages de mise en fonction de l'appareil par minuterie de mise en fonction.

4 Introduire l'heure de mise en fonction avec la touche de minuterie.

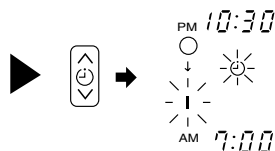

5 Diriger la fenêtre de transmission des signaux du boîtier de télécommande vers l'appareil intérieur et appuyer sur la touche I (RÉSERVE). La marque I s'allume au lieu de clignoter et la marque ☺ (RÉSERVE) s'allume. Un signal sonore est émis et le témoin ☺ (MINUTERIE) s'allume dans l'appareil intérieur.

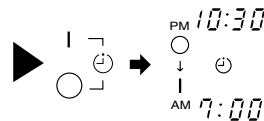

Exemple:

Le appareil s'éteindra à 10,30 P.M. et il sera allumé à 7,00 heures du matin.

Ceci conclut les réglages de mise en fonction/d'arrêt de l'appareil par minuterie de mise en fonction/d'arrêt.

- La minuterie peut être utilisée de trois façons différentes: en minuterie de mise à l'arrêt, en minuterie de mise en fonction et en minuterie marche/arrêt (arrêt/marche). Mettre d'abord l'horloge à l'heure parce que ce réglage sert de référence.
- Étant donné que les réglages horaires sont conservés dans la mémoire du boîtier de télécommande, la seule opération qui vous incombe pour réutiliser les réglages horaires actuels consiste à appuyer sur la touche I (RÉSERVE).

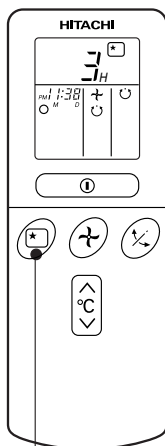

COMMENT RÉGLER LA MINUTERIE DE TEMPORISATION

Mettre tout d'abord l'horloge à l'heure car son réglage sert de référence par la suite (se reporter aux pages pour obtenir de plus amples détails sur la façon de mettre l'horloge à l'heure). Appuyer sur la touche  (TEMPORISATION) pour que les indications de l'afficheur changent de la façon suivante.

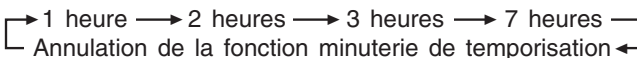

• TEMPORISATION

Mode	Indication
Minuterie de temporisation	

Minuterie de temporisation: L'appareil intérieur fonctionnera pendant le nombre d'heures programmé (1, 2, 3 ou 7) puis s'arrêtera. Diriger la fenêtre de transmission des signaux du boîtier de télécommande vers l'appareil intérieur et appuyer sur la touche . Les renseignements relatifs à la minuterie apparaissent dans le boîtier de télécommande. Le témoin MINUTERIE  s'allume en même temps qu'un signal sonore est émis de l'appareil intérieur. Dès que la fonction de minuterie de temporisation a été réglée, l'afficheur fait apparaître l'heure de mise à l'arrêt.

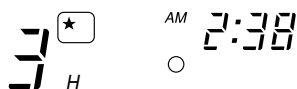

Exemple: Quand un réglage de 3 heures est programmé à la minuterie de temporisation à 23h38, l'heure de mise à l'arrêt sera 2h38.

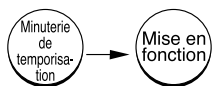

L'appareil intérieur s'arrêtera par l'intermédiaire de la minuterie de temporisation puis se mettra en fonction par l'intermédiaire de la minuterie de mise en fonction.

1 Faire les réglages de la minuterie de mise en fonction.

2 Appuyer sur la touche  (TEMPORISATION) et faire les réglages nécessaires de la minuterie de temporisation.

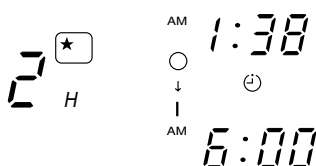



Pour chauffer:

Dans ce cas, l'appareil s'arrêtera dans 2 heures (à 1h38) et se mettra en marche tôt pour que la température pré-réglée soit presque atteinte le lendemain matin à 6 heures

Comment annuler une programmation

Diriger la fenêtre de transmission des signaux du boîtier de télécommande vers l'appareil intérieur et appuyer sur la touche  (ANNULATION).

La marque  (RÉSERVE) s'éteint en même temps qu'un signal sonore est émis et le témoin  (MINUTERIE) s'éteint aussi dans l'appareil intérieur.

Explication relative à la minuterie de temporisation

L'appareil contrôle l'intensité de circulation et la température intérieure de la pièce en mode automatique de façon à assurer à la fois un fonctionnement silencieux et approprié à la santé de l'utilisateur.

MESURE DE PRÉCAUTION

- Vous ne pouvez pas activer le minuteur de mise en veille si la date ou l'heure en cours n'a pas été réglée auparavant.
- Si vous réglez le minuteur de mise en veille après le minuteur éteint-, allumé/éteint- ou éteint/allumé, le minuteur de mise en veille s'activera au lieu du minuteur éteint-, allumé/éteint- ou éteint/allumé.
- Aucun autre minuteur ne peut être réglé tant que le minuteur de mise en veille est actif.
- Une fois que la minuterie de nuit atteint son terme, veuillez appuyer de nouveau sur le bouton du sommeil. La minuterie se règle alors sur le dernier réglage.
- La minuterie de nuit fonctionne une seule fois.

AJUSTEZ LE VOLET D'AIR

- 1** Le réglage d'orientation de l'air conditionné.
Le déflecteur d'air horizontal est réglé automatiquement sur l'angle qui convient à chaque mode de fonctionnement. Le déflecteur peut osciller constamment de haut en bas et peut être réglé sur un angle donné en appuyant sur la touche "  (AJUSTEMENT AUTOMATIQUE)".

- Si la touche "  (AJUSTEMENT AUTOMATIQUE)" est appuyée une fois, le volet horizontal d'air bouge de bas en haut. Si la touche est appuyée à nouveau, le volet s'arrête à la position présente. Quelques secondes sont requises avant que le volet ne se mette à bouger (6 secondes).
- Le déflecteur d'air horizontal doit être utilisé seulement dans la limite de réglage comme c'est montré à droite.
- Quand le mode de fonctionnement est interrompu, le déflecteur d'air horizontal se déplace et s'arrête dans la position de fermeture de l'échappement d'air.

ATTENTION

- Lors du refroidissement, ne laissez pas le volet horizontal d'air bouger trop longtemps. De l'eau pourrait se condenser sur le volet horizontal et goutter.

- 2** Ajustement de l'air conditionné vers la gauche ou la droite.

Tenez le volet d'air vertical comme indiqué sur la figure et ajustez l'air conditionné vers la gauche ou la droite.

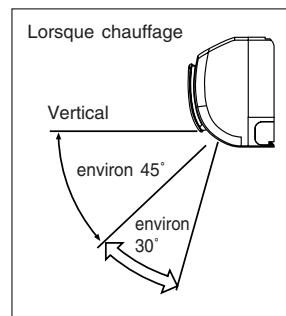
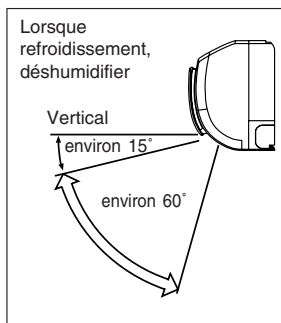
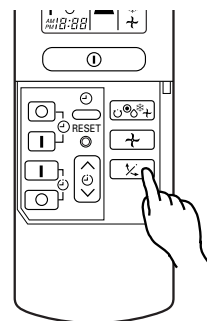
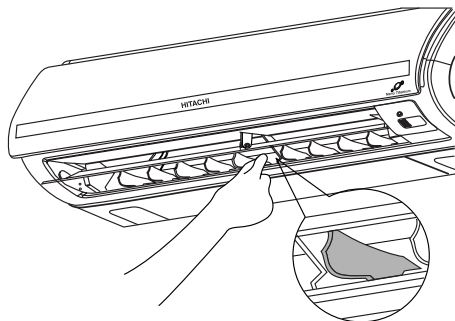

COMMENT REMPLACER LES PILES DU BOÎTIER DE TÉLÉCOMMANDE

1 Retirer le couvercle en procédant de la façon représentée sur l'illustration ci-contre et retirer les piles usées.



2 Installer des piles neuves. Le sens dans lequel les piles sont disposées doit correspondre aux repères qui se trouvent dans le boîtier de télécommande.

▲ ATTENTION

1. Ne jamais mélanger des piles usées et des piles ni des piles de différentes marques.
2. Retirer les piles du boîtier de télécommande quand celui-ci est appelé à ne pas être utilisé pendant deux ou trois mois.

Appuyer sur le couvercle et le faire coulisser en agissant dans la direction indiquée par la flèche.

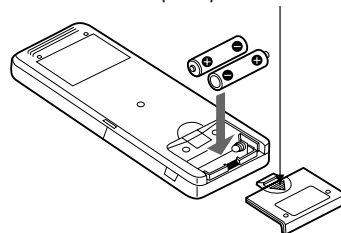

LES CONDITIONS IDÉALES D'UTILISATION

Température De La Pièce Appropriée



⚠ Avertissement
Une température trop basse est mauvaise pour la santé et favorise le gaspillage d'énergie.

Installez des rideaux ou des volets

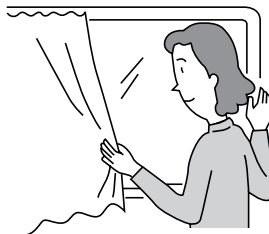

Il est possible de réduire l'entrée de la chaleur extérieure en installant rideaux ou volets.

Ventilation

⚠ Avertissement

Ne fermez pas la pièce pendant trop longtemps. A l'occasion, ouvrez la porte et les fenêtres pour renouveler l'air dans la pièce.



Utilisation efficace de la minuterie

La nuit, veuillez utiliser le mode de fonctionnement de OFF ou ON minuterie en même temps que la minuterie de réveil matin. Cela vous permettra d'avoir une température de chambre agréable. Veuillez utiliser la minuterie efficacement.

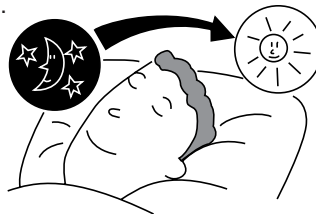

N'oubliez pas de nettoyer le filtre à air

Un filtre à air poussiéreux réduit le volume d'air et l'efficacité du refroidissement. Pour empêcher tout gaspillage d'énergie, veuillez nettoyer votre filtre toutes les deux semaines.

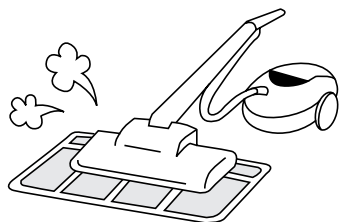

Assurez-vous qu'une température appropriée est sélectionnée pour les bébés et les enfants

Soyez prudent avec la température de la pièce et la direction de l'arrivée d'air, lorsqu'un bébé, un enfant, ou une personne âgée est présent.

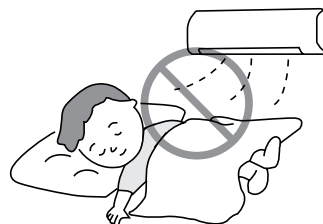

L'air Conditionné Et Les Sources De Chaleur Dans La Pièce

⚠ Attention

Si la quantité de chaleur dans la pièce dépasse de beaucoup la capacité de refroidissement du climatiseur (par exemple, plus de gens entrant dans la pièce, utilisant des appareils de chauffage et etc.) la température sélectionnée ne peut être atteinte.

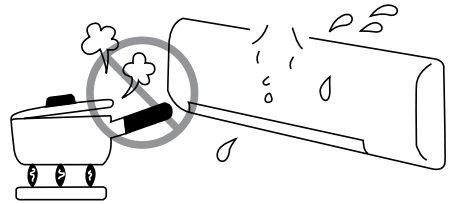

Utilisation Interrompue Pendant Une Longue Période De Temps

Lorsque l'appareil d'intérieur n'est pas utilisé pendant une longue période de temps, veuillez couper le courant général. Si le courant général est sous utilisation, l'appareil d'intérieur consommera à peu près 8W pour contrôler le circuit même en mode "ARRÊT".

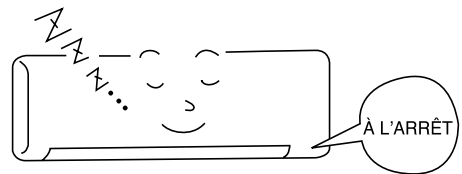

En Cas D'éclair

⚠ Avertissement

Pour protéger l'appareil en cas d'éclairs, veuillez arrêter d'utiliser l'appareil et retirer la prise du courant.



Interférence Des Produits Électriques

⚠ Attention

Pour éviter l'interférence de bruit, placez svp l'unité d'intérieur et son contrôleur à distance au least 1m loin des produits electical.

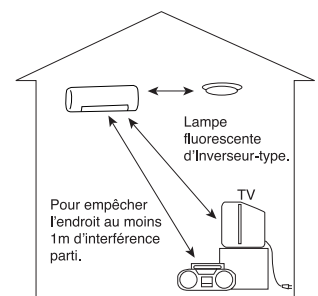

LE FAIT D'ATTACHER L'AIR NETTOYANT DES FILTRES

⚠ ATTENTION

Seuls des personnes agréées sont autorisées à s'occuper du nettoyage et de l'entretien. Avant de nettoyer, arrêtez toute opération et débranchez l'appareil de la prise.

1 Ouvrez le panneau frontal.

- Tirez le panneau frontal en tenant les deux extrémités des deux mains.

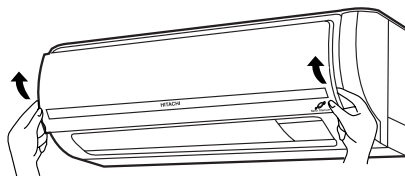

2 Enlevez les filtres.

- Poussez vers le haut pour déclencher les attaches et retirez le filtre.

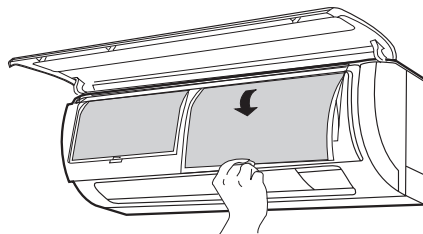

3 Le fait d'attacher l'air nettoyant des filtres au filtre.

- Attachez l'air nettoyant des filtres à la charpente en en comprimant doucement cela les deux côtés et libération après l'insertion dans la charpente de filtre.

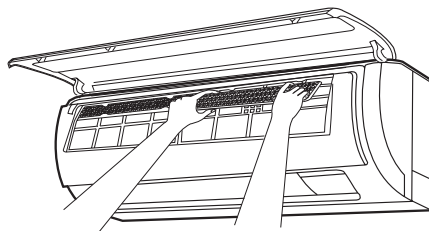

⚠ ATTENTION

Ne tourner pas l'air nettoyant des filtres comme il peut provoquer le dommage à la structure.

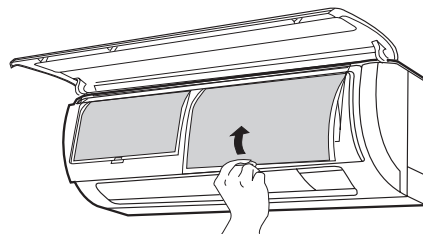

4 Attachez les filtres.

- Attachez les filtres en vous assurant que la surface indiquant "FRONT" est bien tournée vers l'avant.
- Après attachement des filtres, poussez le panneau frontal à la position marquée de trois flèches, comme la figure l'indique, et fermez-le.

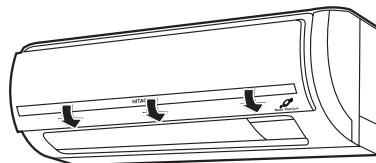

MESURE DE PRÉCAUTION:

- En enlevant l'air nettoyant des filtres, suivez s'il vous plaît les susdits filtres.
- La capacité de refroidissement est légèrement affaiblie et la vitesse de refroidissement devient plus lente quand l'air nettoyant des filtres est utilisé. Ainsi mettez la vitesse de fan "à HAUT" en l'utilisant dans cette condition.
- L'air nettoyant des filtres n'est pas lavable et peut être utilisé pendant 1 an. Le nombre pour cet air nettoyant des filtres est <SPX-CFH15>. S'il vous plaît utilisez ce nombre d'ordonner quand vous voulez le renouveler.
- Ne faites pas fonctionner le climatiseur sans filtre. La poussière entrerait à l'intérieur du climatiseur et entraînerait des pannes.

MAINTENANCE

⚠ ATTENTION

Seuls des personnes agréées sont autorisées à s'occuper du nettoyage et de l'entretien. Avant de nettoyer, arrêtez toute opération et débranchez l'appareil de la prise.

1. FILTRE À AIR

Nettoyez le filtre car il attrappe la poussière présente dans la pièce. Au cas où le filtre à air est plein de poussière, le flux d'air diminuera et la capacité de refroidissement en sera réduite. De plus, l'appareil deviendra bruyant. Veuillez vous assurer que vous nettoyez le filtre suivant la méthode décrite ci-dessous.

PROCÉDURE

- 1 Ouvrez le panneau frontal et retirez le filtre
 - Levez gentiment et retirez le filtre nettoyant et désodorisant du cadre du filtre à air.

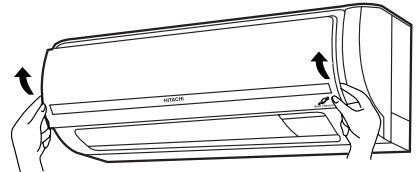

- 2 Poussière le filtre à air et l'air nettoyant le filtre en utilisant un aspirateur. S'il y a trop de poussière rincez seulement sous l'eau de robinet courante et le brossez doucement avec une brosse de poil mou. Permettez au filtre de vous sécher dans l'ombre.

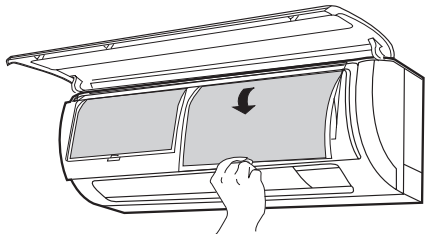
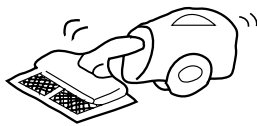

- 3
 - Réinsérer l'air nettoyant le filtre à la charpente de filtre. Mettez le filtre avec la marque "de DEVANT" faisant face au front et à la fente eux dans l'état original.
 - Après attachement des filtres, poussez le panneau frontal à la position marquée de trois flèches, comme la figure l'indique, et fermez-le.

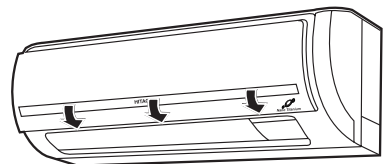

MESURE DE PRÉCAUTION:

- L'air nettoyant le filtre devrait être nettoyé chaque mois ou plus bientôt si le chargement évident se produit. Quand les heures supplémentaires utilisées, il peut desserrer sa fonction désodorisante. Pour la performance maximum, il est recommandé de le remplacer chaque année selon les exigences d'application.

⚠ ATTENTION

- Ne lavez pas avec de l'eau chaude à plus de 40°C. Le filtre rétrécirait.
- Lorsque vous le lavez, secouez les gouttelettes d'eau complètement et laissez sécher à l'ombre; ne pas exposer au soleil. Le filtre rétrécirait.
- N'utilisez pas de détergent sur l'air nettoyant le filtre comme un détergent peut détériorer le filtre la performance électrostatique.

2. Panneau frontal lavable

- Retirez le panneau frontal et lavez à l'eau claire. Nettoyez la grille d'aspiration avec un épouge doux. Nettoyez soigneusement la grille d'aspiration avec l'eau propre surtout après l'usage de détergent neutre.
- Lorsque le panneau frontal n'est pas retiré, essuyez-le à l'aide d'un chiffon doux et sec. Essuyez la télécommande à l'aide d'un chiffon doux et sec.
- Essuyez soigneusement tout eau. Si les indicateurs ou le receiver des signaux de l'appareil d'intérieur est mouillé, cela donnera des problèmes.

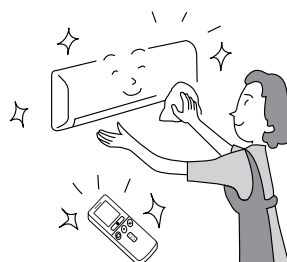
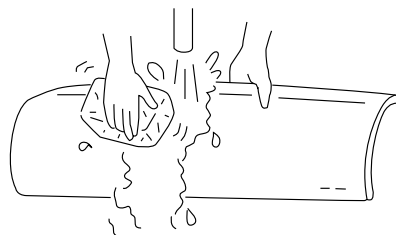

Méthode de retrait du panneau frontal

Il faut tenir la grille d'aspiration avec les deux mains pour la faire détacher ou attacher.

Retrait du panneau frontal

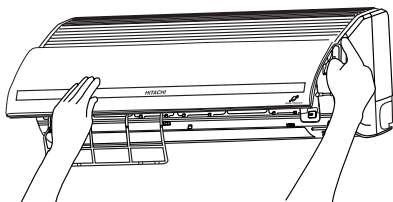

- Lorsque le panneau frontal est entièrement ouvert des deux mains, poussez le bras droit vers l'intérieur pour le relâcher, et en fermant le panneau frontal légèrement, soulevez-le vers l'avant.

Attachement du panneau frontal

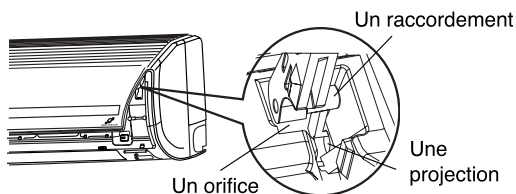

- Déplacez les projections sur le gauche et droit en mettant aux raccordements d'appareil et faire entrer ces projections dans les orifices fermement.

ATTENTION

- Il ne faut pas verser ou diriger l'eau directement sur l'appareil pendant le nettoyage parce que cela peut causer un court - circuit.
- N'utilisez jamais l'eau chaud (au dessus de 40°C), le benzène, l'essence, l'acide, le dissolvant ou une brosse parce que tous cela peuvent endommager la surface en plastique et le recouvrement.



⚠ ATTENTION

Seuls des personnes agréées sont autorisées à s'occuper du nettoyage et de l'entretien. Avant de nettoyer, arrêtez toute opération et débranchez l'appareil de la prise.

3. MAINTENANCE APRES UNE LONGUE PERIODE D'ARRÊT

- Mettez le réglage de l'appareil au mode de ❄ (REFROIDISSEMENT) a la temperature de 32°C et la vitesse de l'éventail a HI pour une demie journée s'il fait beau et le mettez sur sec pour toute la nuit.
- Débranchez la prise de courant.

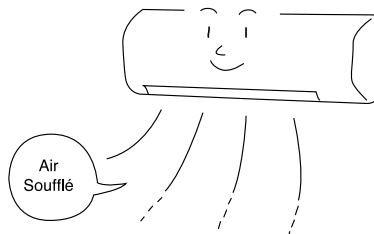

INSPECTION RÉGULIÈRE

VEUILLEZ VÉRIFIER LES POINTS SUIVANTS TOUS LES SIX MOIS OU TOUS LES ANS. CONTACTEZ VOTRE VENDEUR SI VOUS AVEZ BESOIN D'AIDE.

1	A diagram of a ground symbol (a circle with a diagonal line through it) crossed out with a larger circle and a diagonal slash, indicating a warning or check.	Est-ce que la ligne de terre est déconnectée ou cassée?
2	An illustration of an air conditioner unit with a sad face, looking distressed. There are small circles representing rust or corrosion on the unit's surface.	Est-ce que le support est sérieusement attaqué par la rouille et est-ce que l'appareil est stable ou mal positionné?
3	An illustration of a power plug being inserted into a wall outlet. A speech bubble next to the plug says "Confirmé".	La fiche du câble d'alimentation est-elle correctement placée dans la prise? (S'assurer qu'il n'y a pas de mauvais contact entre les deux).

SERVICE APRES VENTE ET GARANTIE

LORSQUE VOUS DEMANDEZ UN SERVICE APRES VENTE, VEUILLEZ VÉRIFIER LES POINTS SUIVANTS.

CONDITION	VÉRIFIEZ LES POINTS SUIVANTS
Lorsque l'appareil n'est pas en marche	<ul style="list-style-type: none">● Le fusible, est-il en bon état?● Le voltage, est-il extrêmement élevé ou bas?● Est - ce que l'interrupteur est sur 'MARCHE'?
Lorsque l'appareil ne refroidit pas efficacement Quand il ne chauffe pas lieu.	<ul style="list-style-type: none">● Le filtre à air est-il propre?● Est - ce que les rayons du soleil chauffent directement sur l'appareil d'exterieur.● Est - ce que le current d'air de l'appareil d'exterieur soit obloque?● Les portes ou les fenêtres, sont-elles ouvertes ou y-a-t'il des sources de chaleur?● La température, est-elle appropriée?



Notes

- Lors d'une utilisation lente et d'un arrêt, les phénomènes suivants peuvent se produire à l'occasion, mais ils ne sont pas totalement inadéquats.
 - (1) Un bruit du réfrigérant dans le tuyau de réfrigération.
 - (2) Un petit bruit de la case du ventilateur qui refroidit et se réchauffe petit à petit après arrêt.
- Une odeur sera émise par l'appareil car il a tendance à garder les odeurs comme la fumée, les aliments, les cosmétiques, et ainsi de suite. Aussi, le filtre à air et l'évaporateur doivent-ils être nettoyés régulièrement pour réduire les odeurs.

- Veuillez contacter votre vendeur immédiatement si le climatiseur ne fonctionne pas normalement après l'inspection ci-dessus. Informez votre agent du modèle de votre appareil, du numéro de série et de la date d'installation. Veuillez aussi l'informer du défaut en question.
- La source d'électricité doit être branchée au voltage réglementaire si non l'appareil va se casser ou on ne peut pas obtenir la capacité spécifiée.

Attention:

En démarrnant l'appareil, il est possible qu'un changement de la luminosité se manifeste à courte échéance. Pourtant, c'est un phénomène absolument négligeable qui n'apparaît qu' avec les variateurs de lumière. Il est recommandé d'observer les conditions des centrales électriques locales.

Note

- Évitez d’employer le climatiseur de pièce pour l’opération de refroidissement quand la température extérieure est en-dessous de 21°C (70°F). Les températures maximum et minimum recommandées des côtés chauds et froids devraient être en tant que ci-dessous:-

		Se refroidissant		Chauffant	
		Minimum	Maximum	Minimum	Maximum
D'intérieur	Ampoule sèche °C	21	32	20	27
	Ampoule humide °C	15	23	12	19
Extérieur	Ampoule sèche °C	21	43	2	21
	Ampoule humide °C	15	26	1	15

MEMO

.....

.....

.....

.....

.....

.....

.....

.....

.....

.....

.....

.....

.....

.....

.....

.....

.....

.....

.....

.....

.....

.....

.....

.....

.....

.....

.....

.....

