

HITACHI

COLOUR/COLOR LCD MONITOR

USER MANUAL
MANUEL D'UTILISATION
BEDIENUNGSANLEITUNG
MANUAL DE USUARIO
MANUALE DI ISTRUZIONI
ΟΔΗΓΙΕΣ ΧΕΙΡΙΣΜΟΥ

CML174SXWB



**READ THE INSTRUCTIONS INSIDE CAREFULLY.
KEEP THIS USER MANUAL FOR FUTURE REFERENCE.**

For future reference, record the serial number of your colour monitor.

SERIAL No. _____

The serial number is located on the rear of the monitor.

This monitor is ENERGY STAR® compliant when used with a computer equipped with VESA DPMS.

The ENERGY STAR® emblem does not represent EPA endorsement of any product or service.

As an ENERGY STAR® Partner, Hitachi, Ltd. has determined that this product meets the ENERGY STAR® guidelines for energy efficiency.



CML174SXW B MANUEL D'UTILISATION

Félicitations, vous avez acquis le moniteur couleur HITACHI.

Lisez attentivement les instructions et conservez ce manuel pour d'éventuelles utilisations futures.

REMARQUE:

* Les informations contenues dans ce manuel peuvent être modifiées sans préavis. Le constructeur n'accepte aucune responsabilité pour les erreurs qui peuvent éventuellement apparaître dans ce manuel.

* Tous droits réservés, y compris celui de traduction, reproduction, duplication (même partielles) par quelque procédé que ce soit.



MARQUES DÉPOSÉES:

VGA est une marque déposée d' International Business Machines Corporation.

VESA est la marque d'une organisation sans but lucratif, la Video Electronics Standard Association.

ENERGY STAR® est une marque de l' EPA (Environmental Protection Agency, USA).

SOMMAIRE

Pour une Utilisation Sûre de ce Moniteur	25
 Avertissement	26
 Précautions	29
Chapitre 1 Installation	31
Déballage.....	31
Réglage de l'angle de vue	31
Raccordement à l'ordinateur	31
Branchement sur secteur.....	32
Installation du Moniteur LCD.....	32
Système de gestion de l'alimentation.....	32

Chapitre 2 Contrôles d'affichage	33
Contrôles utilisateur	33
Ajuster l'affichage du moniteur	33
Description des fonctions	34
Chapitre 3 Information Technique	36
Spécifications	36
Table des fréquences standard	39
Dépannage	40

Pour une Utilisation Sûre de ce Moniteur

Précautions ordinaires de sécurité

Avant d'utiliser l'appareil veuillez lire les précautions de sécurité de manière à en comprendre le contenu.

- Effectuez les démarches en respectant les instructions et les directives énoncées dans ce manuel.
- Respectez tout les avertissements, indiqués sur l'appareil et dans ce manuel, car une négligence sur ce point pourrait provoquer un incendie ou des dégâts à l'appareil.

Symboles

Des indications de sécurité sont expliquées ci-dessous. Elles sont signalées par les termes "Avertissement" et "Précaution", accompagnés d'un symbole graphique. En outre, des détails sont associés à d'autres symboles graphiques.

Avertissement

Ce symbole indique un danger, pouvant entraîner la mort ou une blessure grave.

Précaution

Ce symbol indique un danger, pouvant entraîner une blessure légère ou des dégâts important à l'appareil.

[Exemple 1] **Risque de décharge électrique**



Ce symbole (Δ) indique qu'il est nécessaire de faire attention. A l'intérieur du symbole (Δ), un dessin indique par exemple "Risque de décharge électrique".

[Exemple 2] **Démontage interdit**



Ce symbole (\otimes) indique une action interdite. Par exemple, le dessin de ce symbole-ci (\otimes) signifie "Démontage interdit".

[Exemple 3] **Débrancher le cordon secteur à la prise**



Ce symbole (\bullet) indique une action nécessaire. Par exemple, le dessin de ce symbole-ci (\bullet) signifie " Débrancher le cordon secteur à la prise". D'autres actions obligatoires peuvent être indiquées.

Maniement et utilisation

Manipulez et utilisez l'appareil conformément aux descriptions de ce manuel. Si vous éprouvez un problème à l'emploi de l'appareil, mettez-le hors tension, débranchez le cordon d'alimentation et contactez le revendeur chez qui vous avez acheté l'appareil ou un centre de service.

Soins suffisants

Les précautions énoncées sur l'appareil et dans ce manuel ont été soigneusement étudiées, mais des incidents imprévus peuvent survenir.

Lorsque vous maniez ou utilisez l'appareil, agissez avec prudence et tenez compte des instructions suivantes.

Avertissement



Chaleur, fumée, odeur ou sons anormaux

Si une anomalie se produit, mettez l'appareil hors tension et débranchez le cordon d'alimentation, car une utilisation continue dans cet état pourrait provoquer un incendie ou une décharge électrique. La partie autour du cordon doit être dégagée pour permettre de le débrancher facilement.



Réparation, modification, démontage

N'essayez pas de démonter, de réparer ou de modifier l'appareil, car ceci pourrait provoquer un incendie ou une décharge électrique.



Orifices d'aération

- Les orifices d'aération ont pour but d'éviter une hausse de la température interne. Ne placez pas d'objets qui pourraient boucher ces orifices et ne placez pas l'appareil dans une baie où les orifices pourraient être obstrués, car la hausse de température interne pourrait provoquer un incendie ou une défaillance.
- Ne placez pas l'appareil dans une baie où il serait dans une position inclinée, car ceci modifierait le passage de l'air par les orifices. La hausse de la température interne pourrait alors provoquer un incendie ou une défaillance.



Insertion de corps étrangers

N'introduisez jamais de trombones, épingles ou autres objets métalliques par les orifices de ventilation, car ceci pourrait provoquer un incendie ou une défaillance.



Retrait du couvercle

Ne retirez pas le couvercle de l'appareil, car il renferme de nombreuses pièces sous haute tension qui peuvent être dangereuses.



Objets posés sur l'appareil

Ne posez pas de vases, tasses ou autres récipients contenant un liquide, épingles, trombones ou autres objets métalliques sur l'appareil, car leur infiltration pourrait provoquer un incendie ou une décharge électrique.



Maniement du cordon d'alimentation

Utilisez le cordon d'alimentation fourni avec l'appareil et veillez aux points suivants. Une utilisation inadéquate du cordon peut provoquer un incendie ou une décharge électrique.

- Ne posez rien sur le cordon.
- Ne tirez pas sur le cordon.
- N'exercez pas de pression sur le cordon.
- Ne pliez pas le cordon.
- N'enroulez pas le cordon.

N'utilisez pas le cordon près d'appareils de chauffage.



Branchement et débranchement

- Lorsque vous branchez ou débranchez le cordon au niveau de la prise secteur; tenez-le par sa fiche. En tirant sur le cordon proprement dit, vous risquez d'arracher la fiche.
- Avant une longue période d'inutilisation, comme avant les vacances, débranchez le cordon d'alimentation pour éviter un incendie.
- Pour éviter une décharge électrique, ne touchez pas le cordon d'alimentation avec des mains humides.



Mauvais contact électrique aux prises

Pour éviter un mauvais contact aux prises de courant, pouvant provoquer un incendie, tenez compte des points suivants:

- Insérez à fond la fiche dans la prise.
- Avant de brancher la fiche, vérifiez que de la poussière ne s'y est pas accumulée.
- N'utilisez pas une prise desserrée ou mal fixée.



Impact et choc

Ne laissez pas tomber, ne cognez pas et ne soumettez pas l'appareil à des chocs, car il pourrait provoquer un incendie ou une décharge électrique.



Tension électrique

La tension de fonctionnement va de 230 à 240 V. Toute autre tension pourrait provoquer un incendie ou une décharge électrique.



Prise à extension

Ne branchez pas plusieurs fiches sur une même prise. Ceci peut provoquer un incendie ou une activation des disjoncteurs, entraînant une perte des données ou des dégâts à l'appareil.



Utilisation en milieu humide ou poussiéreux

N'utilisez pas et ne rangez pas l'appareil dans un endroit poussiéreux ou humide, tel une salle de bain, car ceci peut provoquer un incendie ou une décharge électrique.



Variation de température

Transporter l'appareil dans des endroits où la température est très différente peut entraîner une condensation d'humidité à l'intérieur et à l'extérieur de celui-ci. L'utiliser dans cet état peut provoquer un incendie ou une décharge électrique. Laissez reposer l'appareil pendant quelques heures avant de l'utiliser dans un local différent.



Condensateur électrolytique à aluminium

Le condensateur électrolytique utilisé dans l'adaptateur secteur a une durée de vie limitée. Au-delà de cette période (environ 5 ans), remplacez l'adaptateur secteur. Une fuite ou un dessèchement du liquide électrolytique peut provoquer un incendie ou une décharge électrique. Ceci peut aussi entraîner une défaillance de l'appareil.



Dégâts subis par l'écran

- Un liquide peut s'écouler de l'affichage s'il est endommagé. Ne touchez pas ce liquide. En cas de contact sur les mains, lavez-les convenablement. Si du liquide entre en contact avec la bouche ou les yeux, lavez et rincez abondamment, puis consultez immédiatement un médecin.
- Si l'écran fabriqué en verre, devait se briser, manipulez les fragments avec grand soin pour ne pas vous blesser.

Avertissement concernant le mercure

 - LA LAMPE DE CE PRODUIT CONTIENT DU MERCURE. METTEZ-LA AU REBUT DANS LE RESPECT DES LOIS EN VIGUEUR SUR LA PROTECTION DE L'ENVIRONNEMENT.

Pour les informations concernant le Recyclage et la Mise au rebut, prenez contact avec vos agences officielles respectives ou avec l'Electronic Industries Alliance sur www.lamprecycle.org aux Etats-Unis, ou l'Electronic Product Stewardship Canada sur www.epsc.ca au Canada Pour de plus amples informations, appelez le 1-800-HITACHI (1-800-448-2244) aux Etats-Unis.

PRÉCAUTIONS



Arêtes métalliques et autres

Lors d'un déplacement de l'appareil, prenez soin de ne pas vous blesser aux arêtes en métal ou en plastique.



Endroits instables

Ne placez pas l'appareil sur une surface inclinée ou instable, car il peut provoquer des blessures en tombant.



Câble d'écran

- Disposez le câble de manière qu'il soit hors du passage. Si un câble est accroché, il peut provoquer des blessures et endommager l'appareil raccordé.
- Ne posez pas d'objets pesants sur les câbles et ne placez pas ceux-ci près d'une source de chaleur, car ils pourraient se briser et endommager les appareils raccordés.



Support

- Pour ajuster l'angle de l'écran, déplacez-le lentement en le tenant des deux mains en haut à gauche et à droite. Il risquerait de tomber en le déplaçant d'une seule main.
- Pour éviter de vous coincer les doigts, ne placez pas les mains près du support lorsque vous ajustez l'angle du support de l'écran.



Fatigue des yeux

Lors d'un travail continu face à l'écran utilisez un éclairage compris entre 300 et 1000 lux. Après chaque heure de travail, reposez-vous 10 à 15 minutes pour éviter une fatigue excessive des yeux.



Élimination de l'appareil

Pour vous débarrasser de l'appareil, consultez le revendeur chez qui vous avez acheté l'appareil ou conformez-vous aux lois et règlements locaux.



Parasites électroniques

Si cet appareil est utilisé à proximité d'autres dispositifs électroniques, des interférences mutuelles peuvent se produire. Des parasites peuvent perturber la réception de radios ou de téléviseurs. Dans ce cas, essayez ce qui suit:

- Placez cet appareil aussi loin que possible de la radio ou du téléviseur.
- Changez l'orientation de l'antenne de la radio ou du téléviseur.
- Utilisez une prise électrique différente.



Rangement de l'emballage en plastique

Conservez l'emballage en plastique de l'appareil hors de portée de petits enfants, car il pourrait provoquer un étouffement.

Chapitre 1 Installation

Déballage

Avant de déballer votre moniteur, préparez un espace de travail approprié pour votre Moniteur et votre ordinateur. Vous aurez besoin d'une surface stable et propre près d'une prise murale. Assurez-vous également que le Moniteur LCD a un espace suffisant autour de lui pour la circulation de l'air. Bien que le Moniteur LCD utilise très peu de courant, une certaine ventilation est quand même nécessaire pour éviter que le Moniteur LCD ne devienne trop chaud.

Après avoir déballé le Moniteur LCD, assurez-vous que les articles suivants sont inclus dans le carton :

- * Moniteur LCD
- * Câble de signal PC - moniteur 1,8 m
- * Câble de DVI-D PC - moniteur 1,8 m
- * Manuel d'utilisation
- * Cordon d'alimentation 1,8m

Si vous vous apercevez que l'un de ces articles manque ou semble endommagé, contactez immédiatement votre revendeur.

Réglage de l'angle de vue

Ce Moniteur LCD est conçu pour vous offrir un angle de visibilité confortable. Cet angle de visibilité peut être ajusté entre -5° et $+30^{\circ}$.

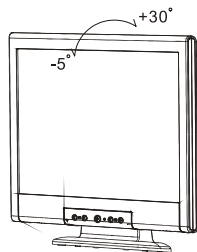

Figure 1-1

ATTENTION

Ne forcez pas le Moniteur LCD au-delà de ses limites maximales dans les quatre directions. En essayant quand même, vous risquez d'abîmer le moniteur et son pied.

Raccordement à l'ordinateur

1. Eteignez l'ordinateur et le Moniteur LCD.
2. Connectez une extrémité du câble de signal à la prise du Moniteur LCD. (cf. Figure 1-2)
3. Connectez l'autre extrémité du câble signal au port VGA du PC.
4. Assurez-vous que les deux connexions sont bien fixées.

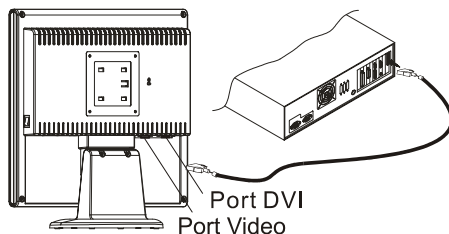

Figure 1-2

ATTENTION

Cet appareil doit être connecté à un câble vidéo standard pour être en règle avec les règlements de la FCC.

Un câble avec noyau en ferrite est inclus avec le Moniteur LCD.

Cet appareil ne sera pas conforme aux règlements de la FCC si un câble avec noyau en ferrite n'est pas utilisé.

Branchement sur secteur

1. Reliez le câble d'alimentation au transformateur. (cf. Figure 1-3)
2. Branchez le cordon d'alimentation.

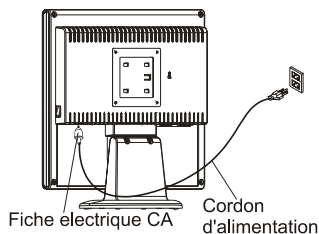

Figure 1-3

ATTENTION

Installez un "parasurtenseur" entre le Cordon d'Alimentation et la prise murale pour une meilleure protection contre les surtensions afin d'éviter que de soudaines variations de tension atteignent le Moniteur LCD. Les surtensions peuvent endommager votre moniteur.

Installation du Moniteur LCD

1. Mettez l'interrupteur d'alimentation mécanique du moniteur LCD, situé au dos du moniteur, sur la position marche. (Voir Fig. 1-4)
2. Appuyez sur l'interrupteur électronique d'alimentation du Moniteur LCD, situé sur l'encadrement du moniteur.

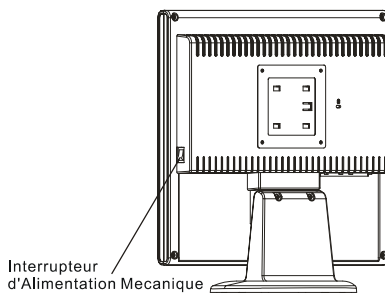

Figure 1-4

Systeme de gestion de l'alimentation

Ce Moniteur LCD est conforme au projet de gestion de l'alimentation VESA DPMS (version 1.00). Le projet VESA DPMS fournit quatre modes d'économie d'énergie grâce à la détection des signaux de synchronisation horizontale ou verticale. Reportez-vous à la section Gestion de l'alimentation des Spécifications au Chapitre 3.

Quand le Moniteur LCD est en mode d'économie d'énergie ou s'il détecte une fréquence incorrecte, l'écran du Moniteur devient blanc et la diode indicatrice d'alimentation deviendra orange.

Chapitre 2 Contrôles d'affichage

Contrôles utilisateur

Une description de chacun des indicateurs et boutons de contrôle des fonctions du Moniteur LCD est donnée ci-dessous :

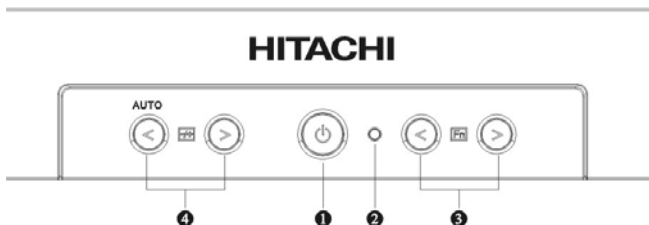

Figure 2-1

1	Interrupteur d’Alimentation électronique	Appuyez sur l’interrupteur d’alimentation pour Allumer/Eteindre le moniteur.
2	Indicateur d’alimentation continue	Le voyant lumineux devient vert — Le moniteur est allumé. Le voyant lumineux devient d’une couleur foncée — Le moniteur est éteint. Le voyant lumineux devient jaune — le moniteur LCD est en mode contrôle d’énergie.
3	Boutons de sélection des fonctions	Appuyez sur le bouton de contrôle gauche ou droite pour sélectionner le menu OSD (Affichage à l’écran).
4	Boutons de contrôle des réglages	Appuyez sur le bouton gauche pour diminuer le réglage OSD et appuyez sur le bouton droit pour augmenter le réglage OSD. Appuyez sur le bouton de gauche pendant une seconde, cela activera “Réglage Auto”.

Ajuster l’affichage du moniteur

Le moniteur a quatre touches de fonction pour faire une sélection entre les fonctions montrées dans le menu OSD. En utilisant l’OSD, l’ajustement et la sélection des paramètres de l’affichage deviennent simples et rapides.

Le menu de fonction OSD

Pour accéder le menu principal de l’OSD, appuyez simplement sur une des touches de sélection de fonction, et le menu s’affichera comme montré ci-contre:















Continuer à appuyer sur les boutons de réglage pour parcourir les différents éléments du menu.





ATTENTION

La version de firmware peut être mise à jour, tandis que le numéro de version montré dans tous les menus OSD sera toujours le même que dans Ver. 1.00.

Description des fonctions

Icon	Function	Function Description
	Luminosite	Cette fonction augmente ou réduit la brillance de l'image.
	Contraste	Cette fonction augmente ou réduit la différence entre les couleurs sombres et claires.
	Position hor.	Cette fonction fait bouger toute l'image vers la gauche ou la droite.
	Position vert.	Cette fonction fait bouger toute l'image vers le haut ou le bas.
	Nettet	Règle la netteté de l'image. Il y a 3 choix disponibles. Un effet moins net est approprié pour des images, un effet plus net est approprié pour des textes.
	Transparence OSD	Cette fonction règle la transparence du menu OSD. Vous pouvez ajuster la transparence de 0 jusqu'à 10. Il y a 11 gradations disponibles.
	Phase	Un total de 256 échelles (0 à 255) est disponible pour ajuster le focus et la clareté de l'affichage.
	Horloge	Cette fonction offre un système de suivi pour obtenir une meilleure stabilité et clarté. Il y a 101 gradations (de -50 jusqu'à +50) disponibles dans le mode actuel. L'intervalle de réglage peut varier entre différents modes. Cette fonction enregistre le nombre dévié de la période d'horloge entre le timing d'entrée et le timing supporté. La valeur d'horloge peut ne pas être "0" après l'Auto-Ajustement lorsque le timing d'entrée est différent du timing supporté.
	Température Couleurs	Appuyez sur cette touche () pour sélectionner une température de couleur différente. Reférez-vous au diagramme ci-dessous pour la fonction et la description.
	Position Hori. de l'OSD	Cette fonction règle la position horizontale du menu OSD.
	Position Veri. De	Cette fonction règle la position verticale du menu OSD.
	Texte Graphique	Parce que les fréquences horizontales et les fréquences verticales de 640 x 400 ; 70Hz et 720 x 400 ; 70Hz sont les mêmes, vous devez utiliser cette fonction pour choisir 640 x 400 (mode graphique) ou 720 x 400 (mode texte).
	Rappel	Cette fonction restaure les paramètres aux valeurs pré-réglées en usine.
	Langue	Règle le langage du menu OSD. Vous pouvez choisir entre cinq langues différentes: Anglais / Allemand / Français / Espagnol / Italien. Appuyez sur les touches de commande de réglage pour choisir la langue.

	<p>Selection Auto et Entree</p>	<p>Appuyez sur le bouton  pour activer la fonction sélectionnée, Réglage Automatique, Utiliser l'Entrée Analogique ou Utiliser l'Entrée Numérique.</p> <p>La fonction de Réglage Automatique vous permet d'ajuster la taille de l'affichage, l'horloge et la phase pour obtenir les meilleurs paramètres de visualisation. Ce processus prendra 3 ~ 5 secondes à se réaliser.</p> <p>Attention Après le Réglage Automatique, il se peut que l'affichage affiche une mauvaise position ou une mauvaise taille, s'il a reçu un modèle ne possédant pas de bordure d'écran. Vous pouvez sélectionner une vidéo à Entrée Analogique ou Numérique quand l'entrée VGA ou/et entrée DVI est/sont disponible(s).</p>
	<p>Sortie</p>	<p>Enregistre la valeur du paramètre et ferme le menu OSD.</p>

Icônes	Fonctions	Description
<p>9300</p>	<p>Températures de couleur au coordonnée CIE 9300K</p>	<p>Règle la temperature de couleur au coordonnée CIE à 9300K</p>
<p>7500</p>	<p>Températures de couleur au coordonnée CIE 7500K</p>	<p>Règle la temperature de couleur au coordonnée CIE à 7500K</p>
<p>6500</p>	<p>Températures de couleur au coordonnée CIE 6500K</p>	<p>Règle la temperature de couleur au coordonnée CIE à 6500K</p>
<p>Usager</p>	<p>Vous pouvez choisir entre trois couleurs (rouge, vert et bleu) sur le menu OSD.</p>	<p>Règle à la température de couleur CIE, définie par l'utilisateur.</p>

Chapitre 3 Information Technique

Spécifications

Tableau LCD

Taille	17.0" (43.0 cm)
Type d'affichage	Matrix Active couleur TFT LCD
Résolution	1280 x 1024
Pas d'affichage	1280 x (RGB) x 1024
Surface d'affichage (mm)	337.92 x 270.336 (H x V)
Nombre de Couleurs	16.7M
Luminosité	260 cd/m ² (typique)
Contraste	400 : 1 (typique)
Temps de réponse	Ta=25°C Tr=12ms Tf=4ms
Voltage de la Lampe	700 Vrms (typique)
Courant de la Lampe	7.0 mA rms. (typique)
Angle de vue Vertical: (CR≥5)	- 80° ~ + 80°
Angle de vue Horizontal: (CR≥5)	- 80° ~ + 80°

Classe d'erreur de pixel ISO13406-2: Classe II

Vidéo

Signal d'entrée	RVB analogique 0.7. Vp-p	Digital TMDS
Impédance d'entrée	75 ohm ±2%	
Polarité	Positive	
Amplitude	0 - 0.7 +/- 0.05 Vp	
Modes multiples supportés	Fréquence horizontale : 24 ~ 80 kHz Fréquence verticale : 56 ~ 75 Hz	

Contrôle

Interrupteur d'Alimentation (types mécanique et électronique)	Interupteur Morche/ Arrêt avec voyant lumineux.
--	---

OSD

Luminosité	Numérique
Contraste	Numérique
Position horizontale	Numérique
Position verticale	Numérique
Phase	Numérique
Horloge	Numérique
Réglage du mode d'affichage	Utilise une EEPROM pour enregistrer les réglages en mémoire
Format de l'OSD	20 caractères × 9 rangées

Gestion de l'alimentation

Mode	Power Consumption*	AC Input	Couleur du Voyant
Allumé	48W maximum	240 Alternant	Vert
Eteint	3W maximum	240 Alternant	Jaune
Interrupteur Electronique Désactivé	3W maximum	240 Alternant	Eteint
Déconnecté	3W maximum	240 Alternant	jaune: Suspendu; Attente; eteint, Eteint : Eteint, DC Power OFF
Interrupteur mécanique sur Arrêt	1W maximum 2W maximum	120 Alternant 240 Alternant	Eteint

* Conformité aux exigences du projet VESA DPMS mesurée du côté de l'Entrée CA.

Synchronisation de l'entrée

Analog

Digital

Signal

Synchronisation horizontale et verticale séparée compatible TTL.

TMDS

Polarité

Positive et négative

—

Plug & Play

Supporte les fonctions VESA DDC1 et DDC2B

Connexions externes

Alimentation Entrée

Socle CA

Câble vidéo

1.8 m avec connecteur VGA D-Sub

1.8 m avec connecteur DVI-D

Environnement

En fonctionnement

Temperature

5°C à 40°C /41°F à 104°F

Humidité Relative

20 à 80%

Stockage ou transport

Temperature

-20°C à 60°C/-4°F à 140°F

Humidité Relative

5% à 85%

Alimentation

Tension d'alimentation

Monophasé, 100~240 V alternatif, 50/60 Hz

Courant d'alimentation

1.2 A maximum

Dimensions et poids

Dimensions

374(W) x 394.5(H) x 204(D) mm

Poids Net

5 kg ± 0.3 kg

Poids Brut

7 kg ± 0.3 kg

Affectation des broches

Pour connecteur D-sub Numérique

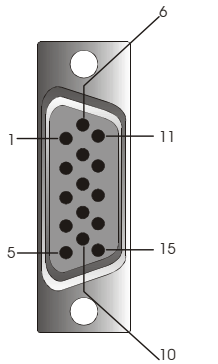

Signale		Signale	
Broche	Description	Broche	Description
1	Rouge	9	+5V
2	Vert	10	Détection de Branchement à Chaud
3	Bleu	11	NC
4	masse numerique	12	SDA
5	masse numerique	13	Hsync / Csync
6	Rtn Rouge	14	Vsync
7	Rtn Vert	15	SCL
8	Rtn Bleu		

Pour connecteur DVI-D Numérique

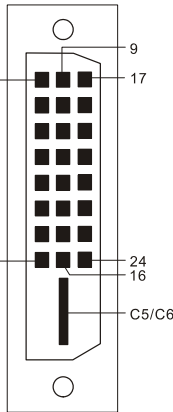

Signale		Signale	
Broche	Description	Broche	Description
1	RX2-	14	+5V
2	RX2+	15	Détection de Branchement à Chaud
3	Blindé pour Canal 2 TMDS	16	HPD
4	NC	17	RX0-
5	NC	18	RX0+
6	SCL	19	Blindé pour Canal 0 TMDS
7	SDA	20	NC
8	NC	21	NC
9	RX1-	22	Blindé pour horloge de Canal TMDS
10	RX1+	23	RXC+
11	Blindé pour Canal 1 TMDS	24	RXC-
12	NC	C5	NC
13	NC	C6	NC

Table des fréquences standard

Si la synchronisation sélectionnée ne se trouve pas dans le tableau ci-dessous, le moniteur LCD utilisera la synchronisation la plus appropriée.

Resolution	Freq. H. (KHz)	Freq. V. (Hz)	Freq. Pixel (MHz)	H/V Sync. Polarité	Mode
640 x 350	31.469	70.087	25.175	+/-	VGA-350
640 x 400	24.83	56.42	21.05	-/-	NEC PC 9801
640 x 400	31.469	70.087	25.175	-/+	VGA-400-GRAPH.
640 x 400	31.50	70.15	25.197	-/-	NEC PC9821
640 x 480	31.469	59.940	25.175	-/-	VGA 480
640 x 480	35.000	66.670	30.240	-/-	APPLE MAC – 480
640 x 480	37.861	72.809	31.500	-/-	VESA – 480 – 72Hz
640 x 480	37.500	75.000	31.500	-/-	VESA – 480 – 75Hz
720 x 400	31.469	70.087	28.322	-/+	VESA-400-TEXT
800 x 600	35.156	56.250	36.000	+/+	SVGA
800 x 600	37.879	60.317	40.000	+/+	VESA-600-60 Hz
800 x 600	48.077	72.188	50.000	+/+	VESA-600-72 Hz
800 x 600	46.875	75.000	49.500	+/+	VESA-600-75 Hz
832 x 624	49.725	74.550	57.283	-/-	APPLE-MAC-800
1024 x 768	48.363	60.004	65.000	-/-	XGA
1024 x 768	53.964	66.132	71.664	+/+	COMPAQ-XGA
1024 x 768	56.476	70.069	75.000	-/-	VESA-600-70 Hz
1024 x 768	60.023	75.029	78.705	+/+	VESA-768-75 Hz
1024 x 768	60.04	75.02	80.00	-/-	APPLE MAC-768
1280 x 1024	64.0	60	108	+/+	SXGA
1280 x 1024	80.0	75	135	+/+	SXGA

NOTE:

- Si la résolution d'entrée n'est pas 1280x1024, l'image sera agrandie jusqu'à 1280x1024 points avec le moteur d'échelle GM5120. Après l'agrandissement du mode 650x350, 640x400, 640x480, 720x400, 832x624, 800x600, 1024x768, le texte peut sembler moins net et le graphique peut sembler moins proportionnel.
- Le mode 640x400 56Hz, 1024x768 66Hz ne peut pas être supporté avec l'Entrée Numérique (TMDS).

Dépannage

Ce Moniteur LCD a été pré-réglé en usine avec des fréquences standards VGA. Etant données les différences de fréquences entre les différentes cartes VGA sur le marché, l'utilisateur peut parfois rencontrer un affichage instable ou peu clair quand un nouveau mode d'affichage ou une nouvelle carte VGA sont choisis.

ATTENTION

Ce Moniteur LCD supporte différents modes VGA.

Consultez le chapitre 3 pour une liste des modes supportés par ce Moniteur LCD.

PROBLEME L'affichage n'est pas net ou est instable

1. Mettez l'ordinateur en fonction "Arrêt de Windows".
2. Contrôlez l'écran pour voir s'il n'y a pas de lignes verticales foncées. Si vous voyez des lignes verticales foncées sur l'écran, utilisez la fonction "Clock" (qui se trouve dans le menu OSD) et ajustez (en augmentant ou diminuant) jusqu'à ce que les lignes disparaissent.
3. Utilisez maintenant la fonction "Phase" (qui se trouve dans le menu OSD) et ajustez l'écran du moniteur jusqu'à ce que vous ayez un affichage net.
4. Cliquez sur "Non" dans l'état "Arrêt de Windows" et retournez à l'environnement normal de l'ordinateur.

PROBLEME S'il n'y a pas d'affichage sur l'écran LCD

S'il n'y a pas d'affichage sur l'écran LCD, effectuez les réglages suivants:

1. Assurez-vous que l'indicateur d'alimentation du moniteur LCD est allumé, que tous les connexions sont bien branchées et que le système marche avec la synchronisation correcte. Reférez-vous au Chapitre 3 pour plus d'information à propos de la synchronisation.
2. Eteignez le moniteur LCD et allumez le de nouveau. Appuyez une fois sur la touche de sélection de commande droite et ensuite appuyez plusieurs fois sur la touche de commande de réglage gauche ou celle de droite. S'il n'y a toujours pas d'affichage, appuyez plusieurs fois sur la touche de commande de réglage gauche.
3. S'il n'y a toujours pas d'affichage sur l'écran, essayez de brancher votre PC à un autre moniteur CRT externe. Si votre ordinateur marche correctement avec ce moniteur CRT, mais pas avec le moniteur LCD, et l'indicateur LED d'alimentation du moniteur LCD clignote, la synchronisation de sortie de la carte VGA de votre ordinateur peut ne pas correspondre aux caractéristiques de votre moniteur. Dans ce cas changez le mode de synchronisation (voir tableau) ou remplacez la carte VGA et répétez les étapes 1 et 2. Make sure the power indicator on the LCD Monitor is ON, all connections are secured, and the system is running on the correct timing. Refer to Chapter 3 for information on timing.

PROBLEME Il n'y a pas d'affichage sur l'écran LCD Monitor

Si vous choisissez une synchronisation de sortie qui est hors de la catégorie du moniteur LCD (Horizontal : 24 ~ 80 KHz et vertical:56 ~ 75 Hz), l'OSD affichera le message "Input Signal Out of Range". Dans ce cas vous devez choisir un mode qui est supporté par le moniteur LCD.

Si le moniteur ne reçoit pas de signal d'entrée ou reçoit le signal DPMS (signal d'économie d'énergie) de l'ordinateur, le moniteur affichera d'abord le message "No Input Signal" et ensuite s'éteindra.

Si le câble de signal n'est pas (correctement) branché au moniteur, le moniteur affichera d'abord le message "Check Video Cable" et ensuite s'éteindra.

HITACHI

Hitachi, Ltd. Tokyo, Japan
International Sales Division
THE HITACHI ATAGO BUILDING,
No. 15-12 Nishi Shinbashi, 2 - Chome,
Minato - Ku, Tokyo 105-8430, Japan.
Tel: 03 35022111

HITACHI EUROPE LTD,

Whitebrook Park
Lower Cookham Road
Maidenhead
Berkshire
SL6 8YA

UNITED KINGDOM

Tel: 01628 643000
Fax: 01628 643400
Email: consumer-service@hitachi-eu.com

HITACHI EUROPE S.A.

364 Kifissias Ave. & 1, Delfon Str.
152 33 Chalandri
Athens

GREECE

Tel: 1-6837200
Fax: 1-6835964
Email: service.hellas@hitachi-eu.com

HITACHI EUROPE GmbH

Munich Office
Dornacher Strasse 3
D-85622 Feldkirchen bei München

GERMANY

Tel: +49-89-991 80-0
Fax: +49-89-991 80-224
Hotline: +49-180-551 25 51 (12ct/min)
Email: HSE-DUS.service@hitachi-eu.com

HITACHI EUROPE S.A.

Gran Via Carlos III, 101-1
08028 Barcelona

SPAIN

Tel: 93 409 2550
Fax: 93 491 3513
Email: atencion.cliente@hitachi-eu.com

HITACHI EUROPE srl

Via Tommaso Gulli N.39, 20147
Milano, Italia

ITALY

Tel: +39 02 487861
Tel: +39 02 38073415 Servizio Clienti
Fax: +39 02 48786381/2
Email: customerservice.italy@hitachi-eu.com

HITACHI Europe AB

Box 77 S-164 94 Kista

SWEDEN

Tel: +46 (0) 8 562 711 00
Fax: +46 (0) 8 562 711 13
Email: csgswe@hitachi-eu.com

HITACHI EUROPE S.A.S

Lyon Office
B.P. 45, 69671 BRON CEDEX

FRANCE

Tel: 04 72 14 29 70
Fax: 04 72 14 29 99
Email: france.consommateur@hitachi-eu.com

HITACHI EUROPE LTD (Norway) AB

STRANDVEIEN 18

1366 Lysaker

NORWAY

Tel: 67 5190 30
Fax: 67 5190 32
Email: csgnor@hitachi-eu.com

HITACH EUROPE AB

Egebækgård
Egebækvej 98
DK-2850 Nærum

DENMARK

Tel: +45 43 43 6050
Fax: +45 43 60 51
Email: csgnor@hitachi-eu.com

HITACHI EUROPE AB

Neopoli / Niemenkatu 73
FIN-15140 Lahti

FINLAND

Tel : +358 3 8858 271
Fax: +358 3 8858 272
Email: csgnor@hitachi-eu.com

Hitachi Europe Ltd

Bergensesteenweg 421
1600 Sint-Pieters-Leeuw

BELGIUM

Tel: +32 2 363 99 01
Fax: +32 2 363 99 00
Email: sofie.van.bom@hitachi-eu.com

HITACHI EUROPE LTD

Na Sychrove 975/8
101 27 Praha 10 - Bohdalec

CZECH REPUBLIC

Tel: +420 267 212 383
Fax: +420 267 212 385
Email: csgnor@hitachi-eu.com

www.hitachidigitalmedia.com