

HITACHI

COLOUR MONITOR

CM621FET

USER MANUAL
MANUEL D'UTILISATION
BEDIENUNGSANLEITUNG
MANUAL DE USUARIO
MANUALE DI ISTRUZIONI

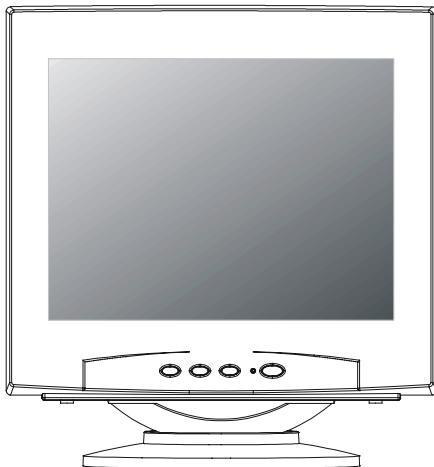

**READ THE INSTRUCTIONS INSIDE CAREFULLY.
KEEP THIS USER MANUAL FOR FUTURE REFERENCE.**

For future reference, record the serial number of your color monitor.

SERIAL No. _____

The serial number is located on the rear of the monitor.

This monitor is ENERGY STAR® compliant when used with a computer equipped with VESA DPMS.

The ENERGY STAR® emblem does not represent EPA endorsement of any product or service.

As an ENERGY STAR® Partner, Hitachi, Ltd. has determined that this product meets the ENERGY STAR® guidelines for energy efficiency.



Table Des Matières

Présentation.....	18
<i>Spécifications</i>	
<i>Déballage</i>	
Précautions.....	19
Installation	21
Contrôles Personnels	22
Menu Des Fonctions OSD	23
Description Des Fonctions OSD.....	24
Spécifications	25
Dépannage	26

Moniteur

PRÉSENTATION

Félicitations pour votre achat du Moniteur 17". En utilisant les meilleures pièces électroniques du moment, ce moniteur peut supporter une résolution de 1280 x 1024.-Vous pouvez afficher une définition adaptée à chacun de vos besoins.

Spécifications

- ☺ Moniteur 17 pouces avec une taille d'image visible de 16,0 pouces / 407mm pour un plus grand confort d'utilisation.
- ☺ Menus de réglage affichés à l'écran (OSD) pour permettre un ajustement facile et précis de l'image.
- ☺ Conforme aux exigences "Energy Star" pour réduire la consommation d'énergie.

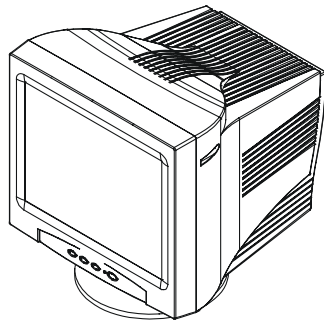

Déballage

Veillez vous assurer que les éléments suivants sont bien dans l'emballage d'origine et en bonne condition:

- * Moniteur 17"
- * Cordon d'alimentation
- * Base tournante / pivotante
- * Mode d'emploi

PRÉCAUTIONS

NE RETIREZ JAMAIS LE COFFRET ARRIÈRE !

Le coffret arrière doit uniquement être retiré par un technicien autorisé. Ce moniteur couleur contient en effet des composants de tension élevée.

LA PRISE SECTEUR DOIT ÊTRE PROCHE DU MONITEUR ET FACILEMENT ACCESSIBLE !

INSTALLEZ L'UNITÉ DANS UN ENVIRONNEMENT ADÉQUAT !

N'EXPOSEZ PAS le moniteur à la pluie ou à l'humidité afin d'éviter toute électrocution ou risque d'incendie. Ce moniteur est destiné à être utilisé dans un environnement de bureau. Évitez les vibrations, les poussières et les gaz corrosifs.

PLACEZ LE MONITEUR DANS UN ENDROIT BIEN VENTILÉ!

NE COUVREZ PAS le moniteur et ne placez aucun objet contre l'une de ses surfaces. Des orifices de ventilation sont placés sur tous les côtés du coffret arrière afin d'éviter toute élévation de température.

PLACEZ LE MONITEUR À L'ÉCART DES SOURCES DE CHALEUR !

NE PLACEZ PAS le moniteur sous le rayonnement direct du soleil ou près d'appareils de chauffage.

ATTENTION AUX CHAMPS MAGNÉTIQUES !

Ne placez pas d'aimant, de système de haut-parleur, de lecteur de disquettes, d'imprimante, ou d'appareil capable de générer un champ magnétique auprès du moniteur. Un champ magnétique peut provoquer le brouillage des couleurs ou la distorsion de l'affichage.

ATTENTION AU MAGNÉTISME !

Lorsque le moniteur est mis sous tension ou le bouton "DEGAUSS" enclenché, l'écran est démagnétisé pendant environ 10 secondes.

Cette opération génère un champ magnétique important autour du carter avant qui peut affecter les données stockées sur des bandes ou des disques magnétiques proches. Placez les appareils d'enregistrement magnétiques ainsi que les bandes et les disquettes, à l'écart de ce moniteur.

ÉCLAIRAGE AMBIANT

Afin de réduire la fatigue oculaire, évitez le rayonnement direct du soleil ou de l'éclairage de la pièce sur l'écran.

SI UN CORDON D'ALIMENTATION EST FOURNI AVEC LE MONITEUR, ST CE CORDON QUI DOIT ÊTRE UTILISÉ !

En Europe, utilisez un cordon d'alimentation conforme aux normes européennes. Pour un courant nominal allant jusqu'à 6 ampères, le cordon d'alimentation doit être au moins de type H05VV-F3G0,75 mm² ou H05VVH2-F3G0,75 mm².

Aux USA et au Canada, utilisez un cordon d'alimentation UL "LISTED" / CSA "LABELLED" ou "CERTIFIED" correspondant aux spécifications suivantes:

Puissance nominale : minimum 125V, 7ampères

Longueur : maximum 3,0m

Type : SVT ou SJT

Type de prise : NEMA 5-15P figure, Fiches parallèles, avec masse

Le non-respect de ces normes, peut entraîner des risques d'incendie ou d'électrocution.

UTILISEZ UNIQUEMENT DES PRISES DE TENSION APPROPRIÉES ET RELIÉES À LA TERRE !

100 - 120 V pour les USA, le Canada, etc.

200 - 240 V pour l'Europe, etc.

(Ce moniteur se règle automatiquement sur la tension d'entrée 100 - 120 / 200 - 240 V.)

ATTENTION uniquement destiné à l'utilisation en 200 - 240 V

Cet équipement utilise les systèmes de protection électriques du bâtiment où il est installé pour l'isolation contre les courts-circuits ou les surtensions. Voir le tableau qui suit pour la localisation et le nombre adéquats de systèmes de protection du bâtiment.

Exemples informatifs de dispositifs de protection dans les matériels et sous-ensembles monophasés

	Protection contre	Nombre minimal de coupe-circuit à fusibles ou de pôles de disjoncteur	Emplacement
Cas A: Matériel destiné à être relié uniquement à des SCHÉMAS D'ALIMENTATION avec neutre à la terre identifié de façon sûre excepté pour le cas C ci-dessous.	Défaut à la terre	1	Conducteur de phase
	Surintensité	1	L'un ou l'autre des conducteurs
Cas B: Matériel destiné à être relié à toute alimentation, y compris les SCHÉMAS D'ALIMENTATION IT et les alimentations avec fiches réversibles excepté pour le cas C ci-dessous.	Défaut à la terre	2	Deux conducteurs
	Surintensité	1	L'un ou l'autre des conducteurs
Cas C: Matériel destiné à être relié à des schémas d'alimentation 3 conducteurs avec neutre à la terre identifié de façon sûre.	Défaut à la terre	2	Chaque conducteur de phase
	Surintensité	2	Chaque conducteur de phase

Vérifiez que les systèmes de protection du bâtiment correspondent aux conditions indiquées dans ce tableau avant d'installer le moniteur.

FAITES ATTENTION AU BRANCHEMENT DU CORDON D'ALIMENTATION !

Avant de brancher la prise mâle du cordon d'alimentation sur une prise murale de tension correcte, vérifiez que la partie de ce cordon qui se trouve au niveau de la connexion est propre (c'est-à-dire qu'il n'y a pas de poussière). Ensuite, enfoncez fermement la prise mâle de ce cordon dans une prise murale afin d'éviter tout risque de choc électrique ou d'incendie.

POUR UNE ISOLATION COMPLÈTE, RETIREZ LE CORDON D'ALIMENTATION !

Pour une isolation complète par rapport à la source d'alimentation, retirez le cordon d'alimentation du moniteur ou de la prise murale.

ÉVITEZ D'ALLUMER ET D'ÉTEINDRE LE MONITEUR À INTERVALLES TROP RAPPROCHÉS !

N'allumez pas et n'éteignez pas le moniteur à des intervalles trop rapprochés. Vous risquez de provoquer le brouillage des couleurs ou la détérioration de l'affichage.

ATTENTION A L'ÉLECTRICITÉ STATIQUE PRÉSENTE A LA SURFACE DE L'ÉCRAN !

Pour éviter tout risque d'électrocution due à l'électricité statique présente à la surface de l'écran, débranchez le cordon d'alimentation au moins 30 secondes après avoir éteint le moniteur.

À PROPOS DE L'ENTRETIEN

La surface de ce moniteur a subi un traitement anti-reflets et anti-électrostatique. Utilisez de l'eau ou un solvant à base d'alcool avec un chiffon doux tel que de la gaze pour nettoyer la surface de l'écran. N'utilisez jamais de nettoyeurs abrasifs pour vitres contenant de l'ammoniaque à forte concentration ou des produits chimiques puissants car ils endommageraient l'écran. Nettoyez le coffrage et les boutons de réglage avec un chiffon doux légèrement humide. N'UTILISEZ PAS de vaporisateurs, de solvants ou de nettoyeurs abrasifs.

POUR LES UTILISATEURS AU CANADA

AVIS : Cet appareil numérique de la Classe A reste conforme à la norme NMB-003 du Canada.

INSTALLATION

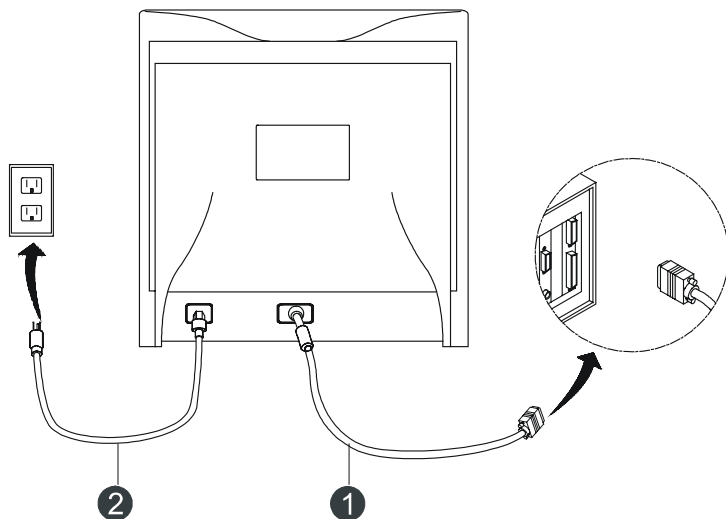

1. Connectez le câble de signal VGA, 15 broches du moniteur **1** sur le connecteur de l'ordinateur.
2. Connectez le cordon d'alimentation **2** sur le connecteur à l'arrière du moniteur, puis branchez l'autre extrémité dans une prise électrique facile d'accès et à proximité du moniteur.
3. Allumez l'ordinateur et ensuite le moniteur.
4. Ajustez la base tournante / pivotante pour un confort de visibilité maximal.

L'installation de votre moniteur est maintenant terminée.

CONTRÔLES PERSONNELS

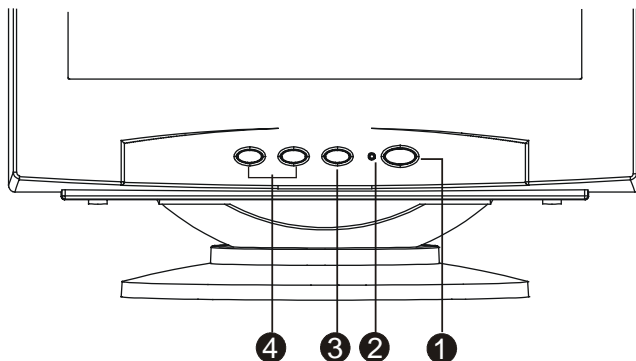

1. Bouton d'allumage



Allume ou éteint le moniteur

2. Voyant indicateur d'allumage



<u>Couleur</u>	<u>Mode</u>
Vert	Allumé
Jaune	Sommeil

3. Bouton de sélection



Pour sélectionner les fonctions de l'OSD (menu de réglage écran)







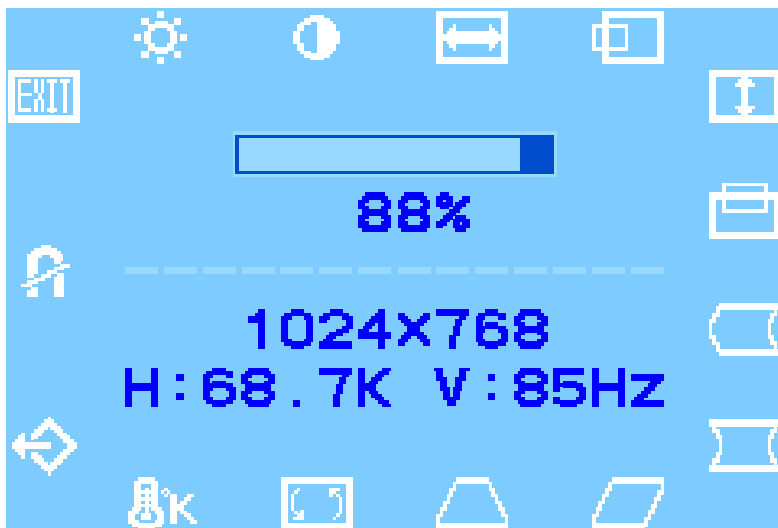

4. Ajustements

















Pour ajuster les paramètres d'affichage dans la fonction sélectionnée.

MENU DES FONCTIONS OSD



1. Pressez le bouton **Sélection**  pour afficher le Menu d'affichage À L'Écran.
2. Pour sélectionner la fonction, pressez  et  jusqu'à ce que la fonction voulue apparaisse éclairée.
3. Pressez sélection  pour choisir la fonction.
4. Utilisez  et  pour augmenter ou réduire l'ajustement de cette fonction pour l'ajustement.
5. Pressez sélection  pour sauvegarder le nouvel ajustement.
6. Sélectionnez l'icône "Quitter"  si vous souhaitez quitter la fonction Affichage à L'Écran, puis pressez une fois le bouton **Sélection** .

DESCRIPTION DES FONCTIONS OSD

Icône	Fonction	Description
	Brillance	Ajuste la brillance d'affichage
	Contraste	Ajuste le contraste d'affichage
	Taille H.	Augmente ou réduit la largeur d'image
	Position H.	Déplace l'image vers la gauche ou la droite.
	Taille V.	Augmente ou réduit la hauteur d'image.
	Position V.	Déplace l'image vers le haut ou le bas.
	Equilibrage delatorsion latèvale en coussin	Ajuste chaque côté de torsion latérale eu coussiu vers la droi ou la gauche.
	Pelote	Ajuste la portion concave et convexe de l'image.
	Parallélogramme	Ajuste l'inclinaison des côtés affichés vers la gauche ou la droite.
	Trapézoïde	Ajuste les largeurs du sommet et de la base.
	Rotation	Ajuste la rotation de l'image.
	Température de couleur	Ajuste l'image pour obtenir des couleurs plus vives.
	Réinitialisation	Réinitialise les valeurs par défaut.
	Démagnétisation	Démagnétise l'écran pour réduire les impuretés de couleur.

EXIT

Quitter

Pour quitter le menu de réglage écran.

SPÉCIFICATIONS

Ecran	
Taille	17" CRT
Pas de points horizontal	0.22mm
Pas de masque horizontal	0.21mm
Surface	Anti-Reflet
Zone d’Affichage(mm)	16.0" (407 mm)
Signal d’entrée	
Video Sync.	RGB Analog 0.7Vp-p / 75 Ohm a. Séparé H/V, TTL (+/-) b. Composite H+V, TTL (+/-)
Fréquence de Balayage	
Horizontale (KHz)	30 - 70
Verticale (Hz)	50 - 160
Résolution Max.	1280 x 1024
Cordon Signal	
	Captif 15 broches, mini D-sub
Alimentation	
Consommation	<75W
Alimentation	100 - 240VAC, 50 - 60Hz
Power Factor Control	Conforme à EPA Energy Star, VESA DPMS
Modes d’Affichage	
Présélection	6
Utilisateur	18
Température Opérationnelle	
Température ambiante	0 - 40 °C
Humidité Relative	10 - 90 %
Dimensions (L x W x H)	
Incluant le pied	434 x 404 x 434 (mm)
Poids	
Déballage	17.8 kg (39.16lbs)
Incluant le pied	20.4 kg (44.88lbs)

DÉPANNAGE

Veillez vous référer aux solutions suivantes en cas de problème.
Si le problème persiste, veuillez contacter votre service local agréé.

Problème: Le voyant d'allumage ne s'allume pas alors que le moniteur est en marche.

- ✎ Vérifiez si le cordon d'alimentation esy bien connecté.
- ✎ Assurez-vous que la rallonge ou la prise multiple soit bien allumée si le moniteur est branché dessus.

Problème: Il n'y a pas d'image sur l'écran.

- ✎ Assurez-vous que l'ordinateur soit bien allumé.
- ✎ Assurez-vous que le connecteur en forme de D du câble vidéo soit bien connecté à l'adaptateur vidéo à l'arrière de l'ordinateur.
- ✎ Vérifiez que les contrôles de brillance et d'image ne soient pas mis sur la position la plus faible.

Problème: Scintillement

- ✎ Assurez-vous que le connecteur en forme de D du câble vidéo soit bien connecté à l'adaptateur vidéo à l'arrière de l'ordinateur.

Problème: L'image présente des motifs de vague ou saute.

- ✎ Déplacez les périphériques électriques du moniteur car il risque de provoquer une interférence. Veuillez vous référer à la déclaration FCC au début de ce mode d'emploi pour de plus amples détails sur les interférences d'affichage.

HITACHI

Hitachi, Ltd. Tokyo, Japan
International Sales Division
THE HITACHI ATAGO BUILDING,
No. 15-12 Nishi Shinbashi, 2 - Chome,
Minato - Ku, Tokyo 105-8430, Japan.
Tel: 03 35022111

HITACHI EUROPE LTD,

Whitebrook Park
Lower Cookham Road
Maidenhead
Berkshire
SL6 8YA

UNITED KINGDOM

Tel: 01628 643000
Fax: 01628 643400
Email: consumer-service@hitachi-eu.com

HITACHI EUROPE S.A.

364 Kifissias Ave. & 1, Delfon Str.
152 33 Chalandri
Athens

GREECE

Tel: 1-6837200
Fax: 1-6835964
Email: service.hellas@hitachi-eu.com

HITACHI EUROPE GmbH

Munich Office
Dornacher Strasse 3
D-85622 Feldkirchen bei München

GERMANY

Tel: +49-89-991 80-0
Fax: +49-89-991 80-224
Hotline: +49-180-551 25 51 (12ct/min)
Email: HSE-DUS.service@hitachi-eu.com

HITACHI EUROPE S.A.

Gran Via Carlos III, 101-1
08028 Barcelona

SPAIN

Tel: 93 409 2550
Fax: 93 491 3513
Email: atencion.cliente@hitachi-eu.com

HITACHI EUROPE srl

Via Tommaso Gulli N.39, 20147
Milano, Italia

ITALY

Tel: +39 02 487861
Tel: +39 02 38073415 Servizio Clienti
Fax: +39 02 48786381/2
Email: customerservice.italy@hitachi-eu.com

HITACHI HOME ELECTRONICS (NORDIC) AB

Box 77 S-164 94 Kista

SWEDEN

Tel: +46 (0) 8 562 711 00
Fax: +46 (0) 8 562 711 13
Email: csgswe@hitachi-eu.com

HITACHI EUROPE S.A.S

Lyon Office
B.P. 45, 69671 BRON CEDEX

FRANCE

Tel: 04 72 14 29 70
Fax: 04 72 14 29 99
Email: france.consommateur@hitachi-eu.com

HITACHI EUROPE LTD (Norway) AB

STRANDVEIEN 18

1366 Lysaker

NORWAY

Tel: 67 5190 30
Fax: 67 5190 32
Email: csgnor@hitachi-eu.com

HITACH EUROPE AB

Egebækgård
Egebækvej 98
DK-2850 Nærum

DENMARK

Tel: +45 43 43 6050
Fax: +45 43 60 51
Email: csgnor@hitachi-eu.com

HITACHI EUROPE AB

Neopoli / Niemenkatu 73
FIN-15140 Lahti

FINLAND

Tel : +358 3 8858 271
Fax: +358 3 8858 272
Email: csgnor@hitachi-eu.com

Hitachi Europe Ltd

Bergensesteenweg 421
1600 Sint-Pieters-Leeuw

BELGIUM

Tel: +32 2 363 99 01
Fax: +32 2 363 99 00
Email: sofie.van.bom@hitachi-eu.com

HITACHI EUROPE LTD

Na Sychrove 975/8
101 27 Praha 10 - Bohdalec

CZECH REPUBLIC

Tel: +420 267 212 383
Fax: +420 267 212 385
Email: csgnor@hitachi-eu.com