

# HITACHI

**37LD6600**  
**37LD6600A**

**HDMI**<sup>TM</sup>

HIGH-DEFINITION MULTIMEDIA INTERFACE

Instructions for use	<b>GB</b>
Bedienungsanleitung	<b>D</b>
Notice d'utilisation	<b>F</b>
Istruzioni per l'uso	<b>I</b>



# HITACHI

## Table des matières

<b>Boutons de la télécommande</b> .....	<b>59</b>	Pour Sélectionner Une Page du	
<b>TV LCD</b> .....	<b>60</b>	Télétexte .....	76
<b>Préparation</b> .....	<b>62</b>	Pour sélectionner la page d'indice....	76
Caractéristiques .....	62	Pour sélectionner le télétexte avec un	
Caractéristiques du panneau .....	62	programme TV .....	76
<b>Précautions de sécurité</b> .....	<b>62</b>	Pour sélectionner un texte de double	
<b>Avant de mettre en marche votre TV</b> .	<b>65</b>	hauteur .....	76
Alimentation électrique .....	65	Pour révéler l'information "Cachée" ..	76
Comment brancher d'autres appareils	65	Pour arrêter le changement de page	
Insérer les piles dans la télécommande	65	automatique .....	77
<b>MISE EN MARCHÉ/ARRÊT du téléviseur</b>	<b>65</b>	Pour sélectionner une sous-page ....	77
Pour mettre en marche le téléviseur :	65	PAT (Image et texte).....	77
Pour éteindre le téléviseur :	66	Pour sortir du télétexte .....	77
<b>Réglages Initiaux</b> .....	<b>66</b>	Pour Afficher l'Heure .....	77
APS Initial (Système Automatique de		Fastext .....	77
Programmation) .....	66	<b>Brancher un équipement périphérique</b>	<b>78</b>
<b>Mise en marche de la TV</b> .....	<b>66</b>	Haute Définition .....	78
Utiliser les boutons de commande du		Avec le Scart .....	78
téléviseur .....	66	Avec l'entrée d'antenne.....	78
Utiliser la télécommande .....	66	Décodeur .....	78
<b>Système de Menu</b> .....	<b>67</b>	TV et Magnétoscope .....	78
Menu Image .....	67	Playback NTSC .....	78
Menu Son .....	68	Copie facile .....	78
Menu Fonction .....	70	Rechercher et Garder en Mémoire le	
Menu Installation .....	71	signal Test du Magétoscope .....	79
Menu Programme .....	71	Appareil Photo et Caméscope .....	79
Menu Source .....	72	Pour Brancher à l'entrée AV .....	79
<b>Mode PC</b> .....	<b>73</b>	Pour Brancher à une Entrée S-VHS ..	79
Installation .....	73	Brancher le décodeur au	
Système de Menu dans le mode PC.	73	magnétoscope .....	79
Menu de Position de l'Image PC .....	73	Brancher le casque.....	79
Menu Image PC .....	74	Brancher le caisson de grave.....	79
Menu Son .....	74	<b>Brancher un équipement périphérique</b>	<b>80</b>
Menu Fonction .....	74	<b>Branchement de l'antenne</b> .....	<b>80</b>
Menu Source .....	74	<b>Informations</b> .....	<b>81</b>
Mode PC d'entrée de Son .....	74	Nettoyage de l'écran .....	81
<b>Autres Fonctions</b> .....	<b>74</b>	Image faible .....	81
Statut TV .....	74	Sans image.....	81
Indicateur Muet .....	74	Son .....	81
Modes PIP et PAP .....	74	Télécommande.....	81
Congeler une image .....	75	Aucune solution .....	81
Modes Zoom .....	75	<b>Spécifications</b> .....	<b>82</b>
<b>Télétexte</b> .....	<b>76</b>	<b>Appendice A : Modes d'affichages</b>	
Pour utiliser le télétexte .....	76	<b>typiques de l'entrée PC</b> .....	<b>83</b>
		<b>Appendice B : Sélection du lecteur DVD84</b>	
		<b>Appendice C : Combinaisons de l'image</b>	
		<b>principal et PIP-PAP</b> .....	<b>85</b>

## Boutons de la télécommande

- ① = Stand by Marche/Arrêt
- ② = Mode Image
- ③ = Mode son de l'égaliseur
- ④ = Mode Surround
- ⑤ = Source d'entrée
- ⑥ = Information programme
- ⑦ = Mode son
- ⑧ = Minuterie sommeil
- ⑨ ROUGE = PAT (Image et Texte)
- ⑩ VERT = Page de sous-titrage dans le mode TV
- ⑪ JAUNE = Selectionner une fenêtre active dans le mode PIP
- ⑫ BLEU = Utilisé seulement dans le mode télétexte
- ⑬ = Menu Marche/Arrêt
- ⑭ = Pour revenir au menu précédent
- ⑮ ▲ P+ = Programme au-dessus / Curseur du haut
- ⑯ ◀ = Diminuer le volume / Curseur gauche
- ⑰ **OK** = Enter
- ⑱ ▶ = Augmenter le volume / Curseur droit
- ⑲ ▼ P- = Programme en-dessous / Curseur du bas
- ⑳ = Muet Marche/Arrêt
- ㉑ = Congeler Marche/Arrêt
- ㉒ = Facteur d'aspect
- ㉓ **0 - 9** = Boutons numériques
- ㉔ = Télétexte Marche/Arrêt
- ㉕ = PIP / PAP / TV
- ㉖ = Position PIP
- ㉗ = Sous-page
- ㉘ = Heure / Actualiser
- ㉙ = Maintenir
- ㉚ = Page d'indice
- ㉛ = Étendre
- ㉜ = Révéler
- ㉝ = Mix

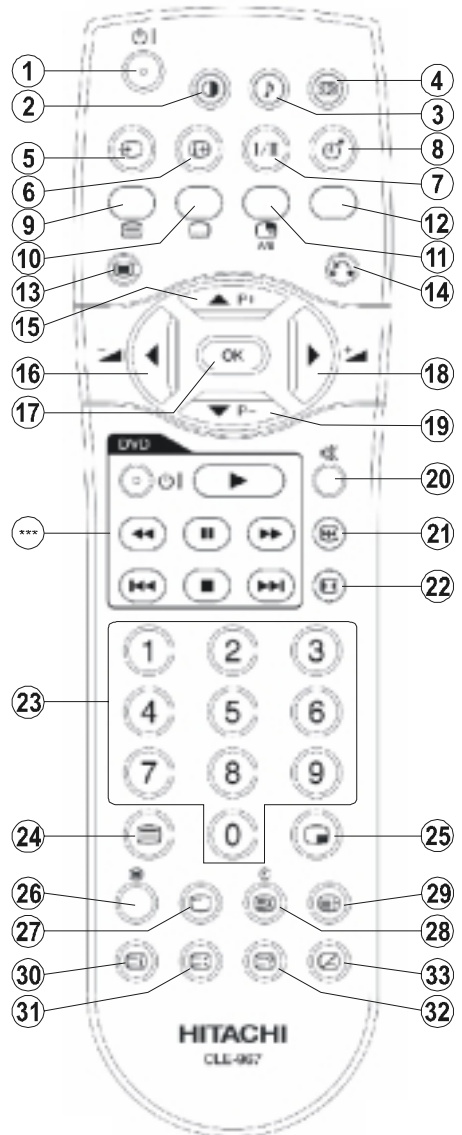

\*\*\*Ces boutons peuvent contrôler la plupart des lecteurs et graveurs de DVD Hitachi. Consultez la P84 pour savoir comment travailler avec les autres marques.

# TV LCD

## VUE AVANT

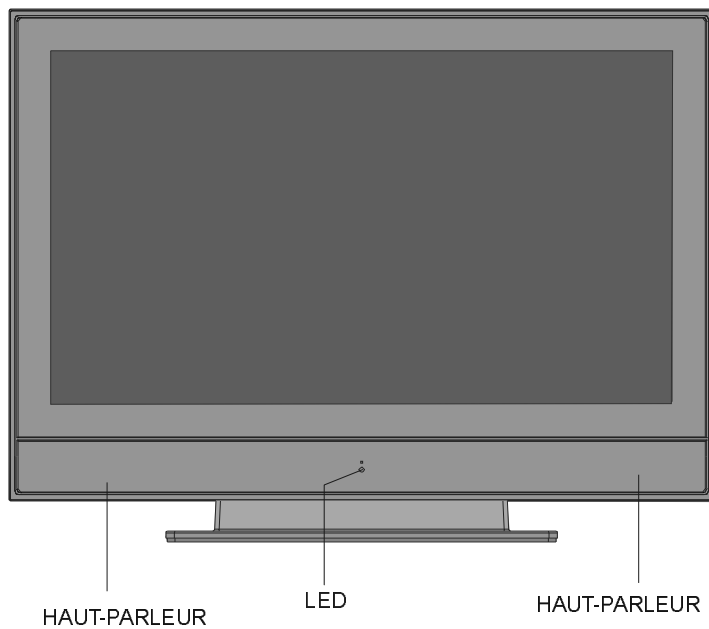

## VUE ARRIÈRE

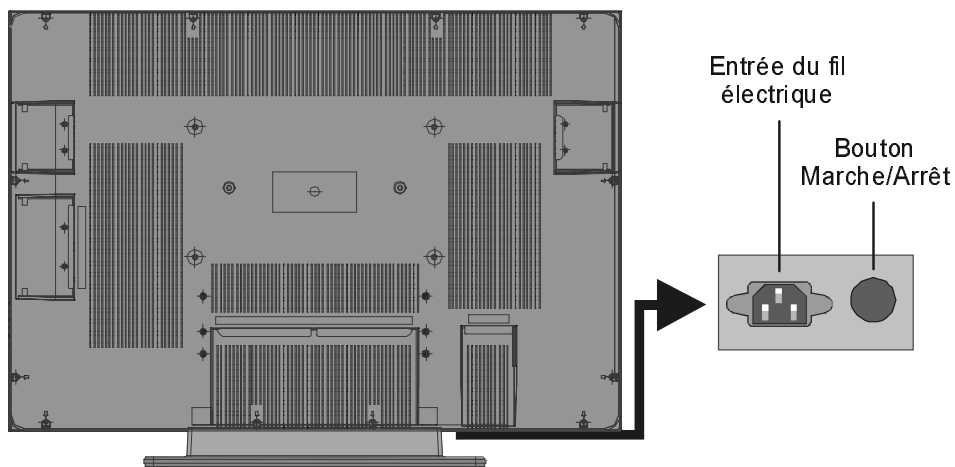

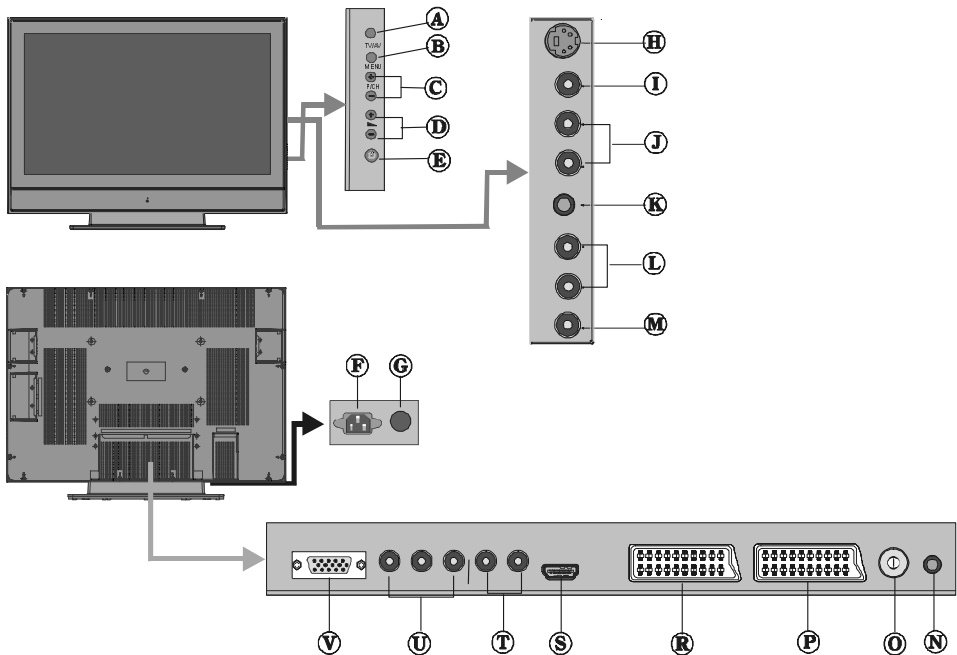

- Ⓐ Bouton TV/AV
- Ⓑ Bouton MENU
- Ⓒ Prog. Boutons pour le prog. au-dessus, en dessous
- Ⓓ Boutons pour augmenter, diminuer le volume
- Ⓔ Bouton Marche/Arrêt
- Ⓕ Entrée du fil électrique
- Ⓖ Bouton Marche/Arrêt
- Ⓗ Entrée S-VHS EXT-4S
- Ⓘ Entrée Vidéo ———— EXT-4
- Ⓝ Entrée Audio ———— EXT-4
- Ⓚ Casque
- Ⓛ Sorties de lignes audio
- Ⓜ Sortie du caisson de grave
- Ⓝ Entrée audio PC
- Ⓞ Antenne
- Ⓟ Scart 2 (EXT-2)
- Ⓡ Scart 1 (EXT-1)
- Ⓢ Entrée HDMI (EXT-5)
- Ⓣ Entrée des éléments audio
- Ⓤ Entrée des éléments vidéo (YPbPr) ———— EXT-3
- Ⓥ Entrée VGA.

## Préparation

Pour une correcte ventilation laissez un espace d'au moins 10 cm autour de l'appareil. Pour éviter des situations dangereuses et peu sûres, ne placez aucun objet sur l'appareil.

Utilisez cet appareil dans un climat tropical et/ou modéré.

## Caractéristiques

- Télévision couleur avec télécommande
- 100 programmes à partir des bandes VHF, UHF ou des canaux cablés peuvent être pré-définis.
- Vous pouvez régler les canaux cablés.
- Le contrôle de la TV est très facile grâce à son système de menu.
- Elle possède 2 prises Scart pour des dispositifs externes (comme un magnétoscope, jeux vidéo, appareil audio, etc.)
- Son surround virtuel 3DS
- Système de son stéréo (Allemand+Nicam)
- Fonction complète du Télétexte.  
Fastext (1000 Pages), TOP text.
- Branchement du casque
- Accès direct au canal
- A. P. S. (Système Automatique de Programmation)
- Tous les programmes peuvent avoir un nom.
- Réglage automatique vers l'avant ou vers l'arrière.
- Minuterie Sommeil
- Verrouillage
- Son muet automatique quand il n'y a aucune transmission.
- Lecture NTSC
- Entrée AV et entrée S-VHS sont disponibles.
- Elle a un connecteur VGA pour des appareils externes comme un ordinateur.
- Elle a un connecteur HDMI pour le vidéo et audio digital. Cette connexion a été conçue pour accepter des signaux de Haute Définition

- Elle a les fonctions PIP / PAP / PAT
- AVL (Limite Automatique de Volume)
- Image TV dans le PC
- Quand aucun signal valide est détecté, la TV passe automatiquement au mode stand-by après 5 minutes.
- PLL (Recherche de Fréquence)
- Entrée PC ( supporte jusqu'à WXGA 1366 x 768)
- Entrée audio PC stéréo
- Prêt à brancher pour Windows 9X, ME, 2000, XP
- Filtre Comb 3D
- Sorties de lignes audio

## Caractéristiques du panneau

- Ecran TFT LCD de 37 inch.
- Haute Résolution (1366x768)
- Facteur de contraste (800:1 type)
- Luminosité (type) 500 cd/m2
- Écran couleur 16.7 Million.

## Précautions de sécurité

### INFORMATIONS IMPORTANTES SUR LA SÉCURITÉ LORS DE LA MISE EN MARCHÉ DE VOTRE TV

#### Ce que vous devez faire et ne pas faire

#### CE QUE VOUS DEVEZ FAIRE

Cette télévision a été conçue et fabriquée en respectant les standards internationaux de sécurité, comme tous les équipements électriques. Vous devez faire attention si vous voulez obtenir les meilleurs résultats et assurer la sécurité.

**LISEZ** le manuel d'instructions avant d'utiliser l'équipement.



**CONSULTEZ** votre fournisseur si vous avez des doutes sur l'installation, le fonctionnement ou la sécurité de votre équipement.

**FAITES** attention avec les panneaux vitrés ou les portes sur l'équipement.

Cette TV est fournie avec une prise de cou-

rant approuvée. Cette prise ne doit pas être coupée parce qu'elle contient un filtre d'interférence radio spécial. Si vous le retirez, sa performance sera affectée. Si vous voulez un fil plus grand, achetez un fil d'extension sûr et approuvé ou contactez votre fournisseur.

Respectez les instructions du fabricant quand vous branchez le fil d'extension à votre TV. Vérifiez le numéro du fusible dans la nouvelle prise. Le fusible doit être de 5 Amp. conforme aux deux approbations ASTA ou BSI (BS1 362). Celles-ci sont identifiées

avec les symboles  ou . Si vous avez des doutes sur l'installation du fil d'extension, contactez un électricien spécialisé.

## **CE QUE VOUS NE DEVEZ PAS FAIRE**

**N'UTILISEZ PAS** l'équipement si vous avez des doutes sur son fonctionnement normal, ou s'il est endommagé. Débranchez-le, retirez la prise de courant et contactez votre fournisseur.

**NE PLACEZ PAS** des récipients avec de l'eau sur la TV.

**NE RETIREZ** aucun couvercle fixe parce ce que vous pouvez vous exposer à une tension dangereuse.

**NE LAISSEZ PAS** l'équipement allumé sans surveillance à moins qu'il soit déterminé spécifiquement qu'il a été conçu pour des opérations sans surveillance ou qu'il a un mode stand-by. Débranchez-le en utilisant le bouton sur l'équipement et assurez-vous que votre famille sait le faire. Des réglages spéciaux peuvent être nécessaires pour des personnes infirmes ou handicapées.

**N'UTILISEZ PAS** des équipements comme des stéréos ou des radios personnelles qui détournent votre attention des exigences de sécurité ou de circulation. Il est interdit de regarder la télévision quand vous conduisez.

**NE PALCEZ** aucun objet qui puisse obstruer les ouvertures de ventilation de l'équipement comme les rideaux ou les

tapis. La surchauffe peut endommager ou diminuer la durée de vie de votre équipement.

**N'UTILISEZ PAS** des étagères de fortune et ne fixez JAMAIS des pieds ou des étagères à la TV avec des vis autres que celles fournies – pour assurer une sécurité totale, utilisez les étagères et les pieds approuvés par le fabricant avec les vis fournies.

**N'EXPOSEZ PAS** l'équipement électrique à la pluie ou à l'humidité.

## **PAR DESSUS TOUT**

- **NE LAISSEZ personne, spécialement les enfants, placer des objets dans les trous ou dans les autres ouvertures – ceci peut causer un choc électrique fatal.**
- **NE FAITES RIEN d'irresponsable avec des équipements électriques – il vaut mieux être sûr qu'avoir des regrets.**

## **1. Source d'alimentation**

Ce récepteur fonctionne avec une prise **220-240V CA, 50 Hz**. Assurez-vous que vous avez sélectionné la tension correcte.

## **2. Fil électrique**

Le fil électrique doit être placé de façon à ne pas être piétiné ou à être pressé par des objets placés sur lui ou contre lui. Faites attention au fil à l'entrée de la prise de courant et à l'endroit d'où il sort.

## **3. Humidité et Eau**

N'utilisez pas cet équipement dans un endroit humide et mouillé (évités les salles de bains, un évier et la proximité d'une machine à laver). N'exposez pas cet équipement à la pluie ou à l'eau, parce que ça peut être dangereux et ne placez aucun objet avec de l'eau sur l'appareil. Gardez-le loin de l'eau qui coule ou qui éclabousse.

## **4. Nettoyage**

Avant de nettoyer, débranchez l'appareil et retirez la prise de courant. N'utilisez pas des liquides ou des aérosols de nettoyage. Utilisez un chiffon doux et sec.

## 5. Aération

Les fentes et les ouvertures de l'appareil servent pour la ventilation et assurent un fonctionnement sûr. Pour éviter une surchauffe, ces ouvertures ne doivent pas être bloquées ou couvertes.

## 6. Éclair

En cas d'orage ou d'éclair ou si vous partez en vacances, débranchez le fil électrique de la prise de courant.

## 7. Pièces de rechange

Quand des pièces doivent être changées, assurez-vous que le technicien a utilisé les pièces de rechange spécifiées par le fabricant ou des pièces qui ont les mêmes spécifications que les pièces d'origine. Des changements non autorisés peuvent provoquer un incendie ou un choc électrique ou d'autres dommages.

## 8. Service

Sollicitez l'assistance d'un technicien spécialisé pour tous les services. NE RETIREZ aucun couvercle parce ce que vous pouvez causer un choc électrique.

## 9. Sources de flammes

Ne placez aucune source de chaleur comme une bougie sur la TV.

**ATTENTION :** Si vous n'utilisez pas l'appareil pendant un certain temps, débranchez-le de la prise de courant.

### Instructions sur l'élimination :

- L'emballage et les éléments qui aident dans l'emballage sont recyclables et doivent être recyclés. Les matériaux de l'emballage, comme un sac en aluminium doivent être gardés loin des enfants.
- Les piles, même celles qui n'ont pas de métal lourd, ne peuvent pas être éliminées comme les ordures ménagères. Jetez les piles usées d'une façon écologique. Consultez les règlements légaux qui régularisent ce domaine.
- La lampe à cathode froide fluorescente dans l'écran LCD contient une petite quantité de

mercure. Veuillez respecter les standards et réglementations locaux pour la mise au rebut.

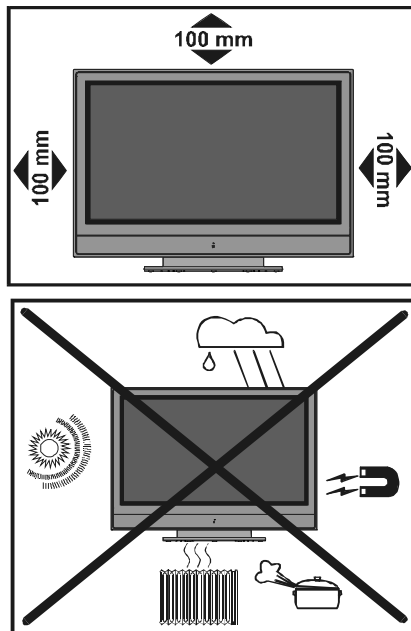

“L'écran LCD est un produit de haute technologie avec près d'un million de transistors à fine pellicule, vous offrant de fins détails d'image”. De temps en temps, quelques pixels inactifs peuvent apparaître sur l'écran sous forme de point fixe bleu, vert ou rouge. Veuillez noter que ceci n'affecte pas la performance de votre produit.”

**“NE LAISSEZ PAS VOTRE TV EN STAND-BY OU EN MARCHÉ QUAND VOUS SORTEZ DE CHEZ VOUS”**



## Avant de mettre en marche votre TV

### Alimentation électrique

**IMPORTANT** : La TV a été conçue pour fonctionner en **220-240V CA, 50 Hz**.

- Après avoir retiré la TV de l'emballage, attendez un moment pour que la TV atteigne la température ambiante avant de brancher la TV à la prise de courant.

### Branchements à prise d'entrée de l'antenne

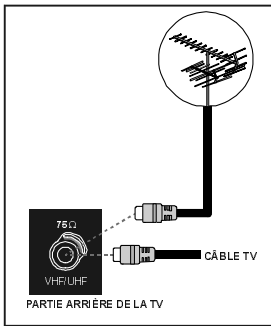

- Branchez la prise d'antenne ou la prise du câble TV à l'entrée de l'antenne située à l'arrière de la TV et branchez la prise du câble qui sort de la prise de sortie de la TV située sur ces dispositifs (VCR, DVD etc) aussi à cette prise.

### Comment brancher d'autres appareils

**IMPORTANT** : Débranchez toujours la TV avant de brancher un appareil externe.

Les prises pour les branchements externes sont à l'arrière de la TV. Pour brancher d'autres appareils avec le scart, consultez le manuel de ces appareils.

### Insérer les piles dans la télécommande

- Retirez le couvercle du compartiment des piles situé dans la partie arrière de la télécommande en poussant doucement et vers le bas à partir de la partie indiquée.

- Insérez deux piles **AA/R6** ou des piles équivalentes à l'intérieur. Placez les piles dans la position correcte.
- Placez de nouveau le couvercle du compartiment des piles.

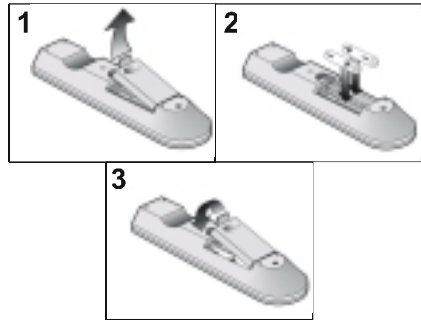

**NOTE** : Si vous n'utilisez pas l'appareil pendant un certain temps, retirez les piles de la télécommande. Sinon une fuite possible des piles peut endommager la télécommande.

## MISE EN MARCHÉ/ARRÊT du téléviseur

### Pour mettre en marche le téléviseur :

Deux étapes pour allumer votre téléviseur :

1- Branchez le cordon d'alimentation au système. Appuyez sur le bouton marche/arrêt "Ⓜ" situé près de la prise d'entrée du câble d'alimentation. Le téléviseur bascule lui-même en mode de veille et le voyant situé à l'avant de la TV devient rouge.

2- Pour allumer le téléviseur à partir du mode de veille :

Appuyez sur un bouton numérique de la télécommande ainsi le numéro du programme est sélectionné.

ou,

Pressez le bouton "V" ou "Λ" à droite du téléviseur ou appuyez sur le bouton "P-" ou "P+" de la télécommande, ainsi le dernier programme visualisé est sélectionné.

En procédant ainsi le téléviseur s'allumera et le voyant deviendra vert.

## Pour éteindre le téléviseur :

- Appuyez sur le bouton "⏻" (veille) de la télécommande ou le bouton marche/arrêt sur le côté droit du téléviseur, ainsi le téléviseur basculera en mode de veille et le **VOYANT VERT** deviendra **ROUGE**,

Pour éteindre le téléviseur complètement, appuyez sur le bouton marche/arrêt au dos du téléviseur,

ou,

Débranchez le cordon d'alimentation de la prise de courant.

## Réglages Initiaux

### APS Initial (Système Automatique de Programmation)

Le menu suivant est affiché sur l'écran quand vous mettez en marche la TV pour la première fois. L'A.P.S fait la recherche et le triage de tous les canaux et les mémorise automatiquement sur votre TV selon la transmission des systèmes de programmes de votre lieu de résidence.

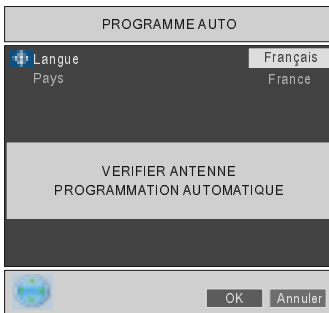

Avant tout choisissez la **Langue** et le **Pays** en utilisant les boutons **▲ / ▼** et **◀ / ▶**. Ceci affectera le processus de triage en APS. Pressez le bouton **ROUGE** ou le bouton "**OK**" pour démarrer l'A.P.S.

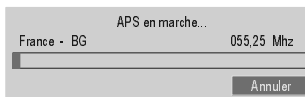

Après que l'APS soit terminé, la liste de programmes est visualisé sur l'écran. Dans la liste de programmes, vous pourrez voir les numéros des programmes est les noms attribués aux programmes.

Si vous n'êtes pas d'accord avec l'emplacement et / ou les noms des programmes, vous pourrez les changer dans le Menu Programme. (Voir page 72)

## Mise en marche de la TV

Vous pouvez mettre en marche la TV en utilisant la télécommande ou les boutons de la télévision.

### Utiliser les boutons de commande du téléviseur

Le réglage du volume et la sélection des programmes peuvent être effectués en utilisant les boutons du panneau de contrôle sur le côté droit du téléviseur.

#### Réglage du Volume

Pressez le bouton "**- ▲**" pour réduire le volume ou le bouton "**▲ +**" pour augmenter le volume, ainsi une échelle du niveau de volume (glissement) apparaît en bas de l'écran.

#### Sélectionner un Programme

Pressez le bouton "**▲**" pour sélectionner le prochain programme ou pressez le bouton "**▼**" pour sélectionner le programme précédent.

#### Entrer dans le menu

Appuyez sur le bouton "**MENU**" sur le panneau de contrôle sur le côté du téléviseur pour entrer dans le menu.

Les touches "**▲ / ▼**" et "**▲ + / - ▲**" du téléviseur sont utilisés pour naviguer dans le menu.

#### Mode AV



Appuyez sur le bouton "**AV**" sur le panneau de contrôle sur le côté du téléviseur pour que votre téléviseur passe en modes EXT.

### Utiliser la télécommande

La télécommande de votre TV a été conçue pour contrôler toutes les fonctions de votre TV. Les fonctions seront décrites selon le système de menu de votre TV.

Les fonctions du système de menu sont décrites dans la section Système de Menu.

## Réglage du Volume

Pressez  le bouton pour augmenter le volume. Pressez  le bouton pour réduire le volume. Une échelle de volume (glissement) sera visualisée en bas de l'écran.

## Sélectionner un Programme

(Programme précédent ou suivant)

- Pressez le bouton "P-" pour sélectionner le programme précédent.
- Pressez le bouton "P+" pour sélectionner le programme suivant.







## Sélectionner un programme (accès direct) :



Pressez les boutons numériques de la télécommande pour sélectionner des programmes entre 0 et 9. La TV passera au programme sélectionné après un court instant.

- Pour un programme avec deux chiffres, introduisez le deuxième chiffre dans un espace de 2 secondes après avoir introduit le premier chiffre.



## Système de Menu

Votre TV a été conçue avec un système de menu pour permettre une manipulation facile du système multifonctions.

Pressez le bouton  pour entrer dans le menu. Pressez le bouton  /  pour sélectionner un titre de menu et le bouton  /  pour sélectionner une rubrique du menu ou le bouton  /  "OK" pour entrer dans la rubrique du menu.



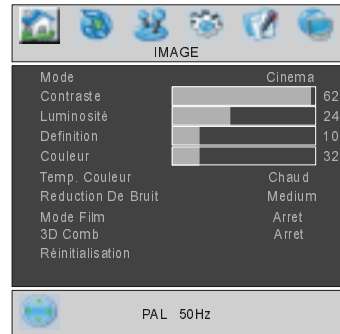

- Pressez le bouton  pour sortir du menu.
- Pressez le bouton  pour revenir au menu antérieur.

## Menu Image

En pressant le bouton  / , sélectionnez le premier icône. Le menu image apparaît sur l'écran.







## Mode





En pressant le bouton  / , sélectionnez **Mode**. Pressez le bouton  / , pour sélectionner une de ces options. **Naturel**, **Dynamic** et **Cinema**.

Le mode Image peut être directement modifié en pressant le bouton .





## Contraste

En pressant le bouton  / , sélectionnez **Contraste**. Pressez le bouton  pour augmenter le contraste. Pressez le bouton  pour réduire le contraste. Le niveau de contraste peut être réglé entre 0 et 63.





## Luminosité

En pressant le bouton  / , sélectionnez **luminosité**. Pressez le bouton  pour augmenter la luminosité. Pressez le bouton  pour réduire la luminosité. Le niveau de luminosité peut être réglé entre 0 et 63.

## Définition

En pressant le bouton  / , sélectionnez **Définition**. Pressez le bouton  pour augmenter la définition. Pressez le bouton  pour réduire la définition. Le niveau de définition peut être réglé entre 0 et 31.

## Couleur

En pressant le bouton  / , sélectionnez **Couleur**. Pressez le bouton  pour augmenter le niveau de couleur. Pressez le bouton  pour diminuer le niveau de couleur. Le niveau de couleur peut être réglé entre 0 et 99.

## Teinte

Cet item est visualisé dans le menu image quand la TV reçoit un signal NTSC. En pressant le bouton ▲ / ▼, sélectionnez **Teinte**. Pressez le bouton ► pour augmenter le niveau teinte. Pressez le bouton ◀ pour diminuer le niveau teinte. Le niveau teinte peut être réglé entre -31 et 31.

## Temp. Couleur

En pressant le bouton ▲ / ▼, sélectionnez **Temp. Couleur**. Pressez le bouton ◀ / ►, pour sélectionner une de ces options. **Froide, Normal et Chaud**.

## Reduction De Bruit

Cet item est utilisé pour réduire le bruit de l'image et améliorer la qualité de l'image avec de faibles signaux.

En pressant le bouton ▲ / ▼, sélectionnez **Reduction De Bruit**. Pressez le bouton ◀ / ►, pour régler le niveau de réduction de bruit sur **Arret, Faible, Medium** ou **Haut**.

## Mode Film

Les films sont enregistrés avec un nombre différent d'images par seconde pour les programmes TV normaux.

En pressant le bouton ▲ / ▼, sélectionnez **Mode Film**. En pressant le bouton ◀ / ► vous activez ou désactivez cette fonction. Activez cette fonction quand vous regardez des scènes de films avec des mouvements rapides.

## 3D Comb

Le filtre 3D est utilisé pour améliorer les transitions de couleur et la qualité de couleur des images.

En pressant le bouton ▲ / ▼, sélectionnez **3D Comb**. Pressez le bouton ◀ / ► pour activer ou désactiver cette fonction.

## Réinitialisation

En pressant le bouton ▲ / ▼, sélectionnez **Réinitialisation**. Pressez le bouton ◀ / ► ou "OK" pour réinitialiser les paramètres initiaux des modes d'image.

## Menu Son

En pressant le bouton ◀ / ►, sélectionnez le deuxième icône. Le menu Son apparaît sur l'écran.



## Volume

En pressant le bouton ▲ / ▼, sélectionnez **Volume**. Pressez le bouton ► pour augmenter le niveau de volume. Pressez le bouton ◀ pour diminuer le niveau de volume. Le niveau de volume peut être réglé entre 0 et 63.

## égaliseur

En pressant le bouton ▲ / ▼, sélectionnez **égaliseur**. Pressez le bouton ◀ / ► ou le bouton "OK" pour entrer dans le menu égaliseur.

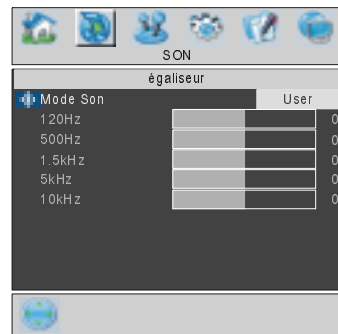

Dans le menu égaliseur, le mode som peut être réglé sur **User, Pop, Rock, Jazz, Plat** et **Classique** en pressant le bouton ◀ / ►. Les réglages du menu Egaliseur peuvent être modifiés seulement quand le **Mode Som** est **User**. Sélectionnez la fréquence désirée avec le bouton ▲ / ▼ et augmentez ou

réduisez le gain de fréquence en pressant le bouton ◀ / ▶.

Pressez le bouton  pour revenir au menu antérieur.

### Balance

En pressant le bouton ▲ / ▼, sélectionnez **Balance**. Pressez le bouton ▶ pour augmenter la balance vers la droite. Pressez le bouton ◀ pour augmenter la balance vers la gauche. Le niveau de balance peut être réglé entre -31 et 31.

### Casque

En pressant le bouton ▲ / ▼ sélectionnez **Casque**. Pressez le bouton ◀ / ▶ ou le bouton "OK" pour entrer dans le menu casque.

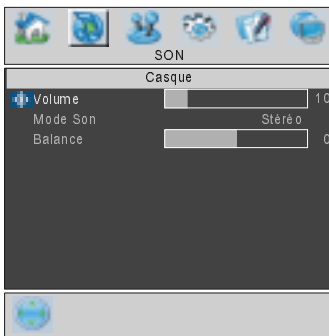

### Mode Son

En pressant le bouton ▲ / ▼, sélectionnez **Mode Son**. Pressez le bouton ◀ / ▶ pour changer le mode.

Vous pouvez sélectionner le mode **Mono**, **Stéréo**, **Dual A** ou **Dual B**, si le canal sélectionné accepte ce mode.

Dans le cas d'une transmission bilingue (Son Dual), vous pourrez sélectionner la langue originale ou doublée en utilisant l'option mode.

### AVL

La fonction Limite Automatique de Volume (AVL) permet le réglage du son pour obtenir un niveau de sortie fixe entre des programmes qui ont des niveaux de son différents

En pressant le bouton ◀ / ▶ vous activez ou désactivez cette fonction.

### Effet

Vous pouvez utiliser cette fonction pour activer ou désactiver l'effet. Si le système son actuel est Mono et l'effet de son est activé, vous pourrez entendre le son comme s'il était Stéréo. Si le système son actuel est Stéréo et l'effet de son est activé, l'effet sera plus spatial.

En pressant le bouton ◀ / ▶ vous activez ou désactivez cette fonction.

### Grave Dynamique

Le Grave Dynamique est utilisé pour augmenter l'effet des graves de la TV.

En pressant le bouton ▲ / ▼, sélectionnez **Grave Dynamique**. En pressant le bouton ◀ / ▶ vous pourrez régler le Grave Dynamique sur Faible, Haut ou Arrêt. Il n'est pas recommandé la sélection de Haut si vous écoutez des niveaux de son hauts. Il y a une sortie de caisson de grave qui peut accepter un caisson de grave actif si vous voulez créer des niveaux très hauts de Graves.

### 3DS

Cette fonction est utilisée pour donner l'impression que le son vient de la salle au lieu des haut-parleurs. En pressant le bouton ◀ / ▶ vous activez ou désactivez cette fonction.

### Caisson De Grave

Vous pouvez brancher un caisson de grave externe, actif à la télé pour donner l'impression d'un effet de graves plus profond.

En pressant le bouton ▲ / ▼, sélectionnez Caisson De Grave. Le caisson de grave peut être réglé sur Marche ou Arrêt.

Réglez le Caisson de grave sur Marche quand vous branchez un caisson de grave externe à la télé.

## Menu Fonction

En pressant le bouton ◀ / ▶, sélectionnez le troisième icône. Le menu Fonction apparaît sur l'écran.



### Minuterie Sommeil

En pressant le bouton ▲ / ▼, sélectionnez **Minuterie sommeil**. La minuterie sommeil peut être programmée entre Arrêt et 2 heures avec des étapes de 10 minutes en pressant le bouton ◀ / ▶. Si la minuterie sommeil est activée, à la fin du temps sélectionné, la TV passe automatiquement au mode stand-by.

### Verrouillage

Vous pouvez utiliser cette caractéristique pour éviter que vos enfants allument le téléviseur ou changent de programmes ou de réglages etc. sans la télécommande.

La fonction verrouillage enfants peut être réglée sur **marche** ou **arrêt** en appuyant sur le bouton ◀ ou ▶. Quand **arrêt** est sélectionné, ceci n'interviendra pas dans le fonctionnement de votre TV. Quand **marche** est sélectionné, la TV peut être contrôlée à l'aide de la télécommande uniquement. Dans ce cas les boutons du panneau de contrôle ne fonctionneront pas, sauf le bouton marche/arrêt se trouvent au dos du téléviseur. Si un de ces boutons est pressé "Verrouillage activé" sera affiché sur l'écran.

## Langue

En pressant le bouton ▲ / ▼, sélectionnez **Langue**. En pressant le bouton ◀ / ▶, vous pouvez sélectionner la langue.

### Ext-2 Out

En pressant le bouton ▲ / ▼, sélectionnez **Ext-2 Out**. Vous pouvez régler **Ext-2 Out** sur **TV, EXT-1, EXT-3, EXT-4, EXT-5** ou **PC** en pressant le bouton ◀ / ▶.

Note : Seule la sortie audio est disponible pour EXT-3, EXT-5 et PC. Les autres options ont les deux sorties audio et vidéo.

### Zoom par défaut

En pressant le bouton ▲ / ▼, sélectionnez **Zoom par défaut**. Vous pouvez régler le **Zoom par défaut** sur **Panoramie, 4 :3** ou **14 :9 Zoom** en pressant le bouton ◀ / ▶. S'il n'y a aucune information sur le WSS ou le facteur d'aspect (taille de l'image) et le mode zoom est réglé sur **Auto**, en pressant le bouton , le mode zoom passera automatiquement au réglage de zoom par défaut. Consultez la page 75 pour les modes Zoom.

### Fond Bleu

Vous pouvez régler la TV pour passer automatiquement à un écran bleu si un faible signal ou aucun signal n'est reçu ou quand il n'y a pas d'entrée d'un dispositif externe.

La fonction **Fond Bleu** peut être activée ou désactivée en pressant le bouton ◀ / ▶.

### Menu Fond D'Image

En pressant le bouton ▲ / ▼, sélectionnez le **Menu Fond D'Image**. Vous pouvez choisir entre **Translucide** ou **Opaque** dans le menu fond d'image en pressant le bouton ◀ / ▶.

### Menu Temps d'effacement OSD

En pressant le bouton ▲ / ▼, sélectionnez le **Menu Temps d'effacement OSD**. Pressez le bouton ◀ / ▶ pour régler le menu temps d'effacement sur **15 sec, 30 sec** ou **60 sec**.

## TXT Langue

En pressant le bouton ▲ / ▼, sélectionnez **TXT Langue**. Pressez le bouton ◀ / ▶ pour régler la langue du télétexte sur **West, East, Cyrillic, Turk/Gre** ou **Arabic**. Normalement vous devez régler sur West pour l'Europe Occidentale.

## Menu Installation

En pressant le bouton ◀ / ▶, sélectionnez le quatrième icône. Le menu installation apparaît sur l'écran.

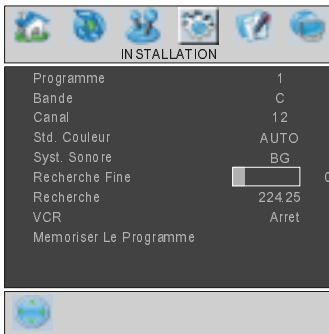

## Programme

En pressant le bouton ▲ / ▼, sélectionnez **Programme**. Pressez le bouton ◀ / ▶ pour sélectionner le numéro du programme. Vous pouvez introduire le numéro avec les boutons numériques sur la télécommande. Vous pouvez garder jusqu'à 100 programmes entre 0 et 99.

## Bande

La **Bande** peut être réglée sur "C" ou "S" en pressant le bouton ◀ / ▶.

## Canal

Le **Canal** peut être changé à l'aide du bouton ◀ / ▶ ou des boutons numériques.

## Std. Couleur

En pressant le bouton ▲ / ▼, sélectionnez **Std. Couleur**. Pressez le bouton ◀ / ▶ pour régler le système de couleur sur **PAL, PAL60, SECAM** ou **AUTO**

**Note** : Dans le mode EXT, vous pouvez choisir NTSC 3.58 et NTSC 4.43.

## Syst. Sonore

En pressant le bouton ▲ / ▼, sélectionnez **Syst. Sonore**. Pressez le bouton ◀ / ▶ pour régler le système sonore sur **BG, DK, I** ou **L'**.

## Recherche Fine

En pressant le bouton ▲ / ▼, sélectionnez **Recherche Fine**. Pressez le bouton ◀ / ▶ pour régler la recherche fine.

## Recherche

En pressant le bouton ▲ / ▼, sélectionnez **Recherche**. Pressez le bouton ◀ / ▶ pour démarrer le programme de recherche. La recherche s'arrête quand un signal est trouvé. Vous pouvez entrer directement la valeur de fréquence en pressant les boutons numériques.

## VCR (Magnétoscope)

- Cette rubrique apparaît aussi dans tous les modes sauf **EXT-3, EXT-5** et **PC**.
- Si vous voulez voir une source **VCR** à partir d'un de ces modes, vous devez régler le mode **VCR** sur "marche". Pour cela, quand le curseur est placé sur cette rubrique, pressez le bouton ◀ / ▶ pour sélectionner "marche".
- Si vous voulez voir un **DVD**, vous devez sélectionner "arrêt".

## Memoriser Le Programme

En pressant le bouton ▲ / ▼, sélectionnez **Memoriser le Programme**. Pressez le bouton ◀ / ▶ ou le bouton **"OK"** pour mémoriser les réglages. "Programme mémorisé" apparaîtra sur l'écran.

## Menu Programme

En pressant le bouton ◀ / ▶, sélectionnez le cinquième icône. Le menu Programme apparaît sur l'écran.

PROGRAMME		
01	ITV	11 C - 43
02	ZDF	12 C - 64
03	CH5	13 C - 68
04	C - 02	14 S - 40
05	C - 05	15 - - - -
06	C - 06	16 - - - -
07	C - 08	17 - - - -
08	C - 21	18 - - - -
09	C - 23	19 - - - -
10	C - 35	20 - - - -

Nom	Insérer
Supprimer	APS

En déplaçant le curseur dans les quatre directions, vous pouvez obtenir 20 programmes sur la même page. Vous pouvez avancer ou reculer les pages en pressant les boutons de navigation pour voir tous les programmes dans le mode TV (sauf le mode AV).

Par l'action du curseur, la sélection du programme est faite automatiquement.

**Nom :**

Pour changer le nom d'un programme, sélectionnez le programme et pressez le bouton ROUGE.

La première lettre du nom sélectionné commence à clignoter. Pressez le bouton ▲ / ▼ pour changer cette lettre et le bouton ◀ / ▶ pour sélectionner les autres lettres. En pressant le bouton ROUGE, vous pouvez mémoriser le nom.

**Insérer :**

Sélectionnez le programme que vous voulez insérer avec les boutons de navigation. Pressez le bouton VERT. Avec les boutons de navigation, changez le programme sélectionné vers l'emplacement voulu et pressez de nouveau le bouton VERT.

**Supprimer :**

Pour supprimer un programme, pressez le bouton JAUNE. En pressant de nouveau le bouton JAUNE, vous supprimez le programme sélectionné de la liste de programmes, et les programmes montent d'une place.

**APS (Système Automatique de Programmation)**

Quand vous pressez le bouton BLEU pour l'APS, l'écran d'alerte suivant apparaîtra.

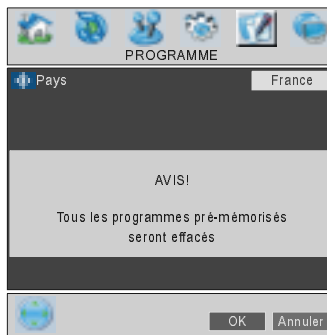

Pressez le bouton BLEU pour annuler l'APS si vous ne voulez pas supprimer votre liste de programmes existante.

Pour continuer l'APS, sélectionnez le pays en pressant le bouton ◀ / ▶ et pressez ensuite le bouton ROUGE ou le bouton "OK".

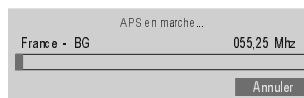

Après que l'APS soit terminé, la liste de programmes est visualisée sur l'écran.

**Menu Source**

En pressant le bouton ◀ / ▶, sélectionnez le sixième icône. Le menu Source apparaît sur l'écran.



Dans le menu source, contrastez la source en pressant le bouton ▲ / ▼ et passez à ce



mode en pressant le bouton ◀ / ▶ ou le bouton "OK"

## Mode PC

### Installation

- Débranchez l'ordinateur et la TV avant de faire les branchements.
- Réglez la résolution du PC correctement avant de brancher la TV. Consultez le tableau de la **page 83** pour savoir quels sont les modes corrects.
- Utilisez un câble D-SUB pour brancher l'entrée PC de la TV au terminal de sortie RGB de l'ordinateur.

Connecteur D-Sub Mini Pin 15

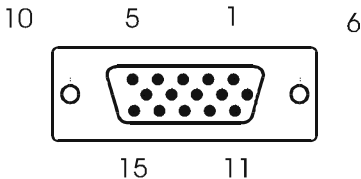

- Vissez correctement les vis du câble de l'écran jusqu'à ce que les connecteurs soit correctement branchés.

### Système de Menu dans le mode PC

Pressez le bouton  Le menu sera affiché au milieu de l'écran.

### Menu de Position de l'Image PC

En pressant le bouton ◀ / ▶, sélectionnez le premier icône. Le menu de Position de l'image PC apparaît sur l'écran.

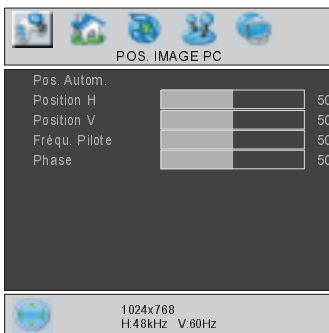

### Pos. Autom.

Si vous changez l'image horizontalement ou verticalement vers une position non voulue, utilisez cette rubrique pour mettre l'image à la bonne place automatiquement.

- Sélectionnez **Pos. Autom.** en utilisant les boutons ▲ / ▼.
- Pressez le bouton ▶ ou le bouton "OK".

**Attention** : Nous vous recommandons que le réglage de position auto soit effectué avec l'image dans l'écran entier afin d'obtenir le réglage correct.

### Position H (Horizontal)

Cette rubrique change l'image horizontalement vers le côté droit ou gauche de l'écran.

- Sélectionnez **Position H** en utilisant les boutons ▲ / ▼.
- Utilisez le bouton ◀ / ▶ pour régler la valeur.

### Position V (Verticale)

Cette rubrique change l'image verticalement vers le haut ou le bas de l'écran.

- Sélectionnez **Position V** en utilisant les boutons ▲ / ▼.
- Utilisez le bouton ◀ / ▶ pour régler la valeur.

### Fréq. Pilote

Les réglages de la **fréquence pilote** corrigent les interférences qui apparaissent comme les bandes verticales dans les présentations intensives de point comme les feuilles de calcul ou les paragraphes ou les textes dans les sources plus petites.

- Utilisez le bouton ◀ / ▶ pour régler la valeur.

### Phase

Selon la résolution et la fréquence scan qui entre dans la TV, vous pouvez avoir une image trouble ou avec du bruit sur l'écran. Dans ce cas, vous pouvez utiliser cette rubrique pour obtenir une image claire à travers la méthode d'essai et d'erreur.

- Utilisez le bouton ◀ / ▶ pour régler la valeur.

## Menu Image PC

En pressant le bouton ◀ / ▶, sélectionnez le deuxième icône. Le menu image PC apparaît sur l'écran.

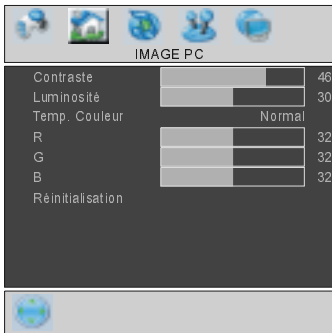

Les réglages du contraste, de la luminosité et de la température de couleur dans ce menu sont les mêmes que les réglages dans le menu image TV.

Quand la température de couleur est Manuel, vous pouvez aussi régler les items R,G,B. R,G et B règlent la couleur de l'image TV dans le mode PC. Vous pouvez changer la couleur TV dans la couleur désirée. R (Rouge), G (Vert), B (Bleu)

Sélectionnez **Réinitialisation** et pressez le bouton ◀ / ▶ ou "OK" pour réinitialiser les paramètres initiaux des modes d'image.

## Menu Son

En pressant le bouton ◀ / ▶, sélectionnez le troisième icône. Le menu Son apparaît sur l'écran.

Les rubriques de ce menu sont décrites dans le **menu Son** qui commence **page 68**.

## Menu Fonction

En pressant le bouton ◀ / ▶, sélectionnez le quatrième icône. Le menu Fonction apparaît sur l'écran.

Les rubriques de ce menu sont décrites dans le **menu Fonction** qui commence **page 70**.

## Menu Source

En pressant le bouton ◀ / ▶, sélectionnez le cinquième icône. Le menu Source apparaît sur l'écran.

Dans le menu source, contrastez la source en pressant le bouton ▲ / ▼ et passez à ce mode en pressant le bouton ◀ / ▶ ou le bouton "OK"

## Mode PC d'entrée de Son

- Branchez la sortie Audio PC à la prise d'entrée **Audio PC** de la TV avec un câble audio.

## Autres Fonctions

### Statut TV

**Le numéro du programme, le nom du programme, l'indicateur de son** et le **mode zoom** sont affichés sur le côté supérieur droit de l'écran quand un nouveau programme est introduit ou quand le bouton  est pressé.

### Indicateur Muet

Il est placé sur le côté supérieur gauche de l'écran quand il est disponible.



Pour annuler le muet, vous avez deux alternatives. La première est l'utilisation du bouton , et la deuxième est l'augmentation ou la diminution du niveau du volume.

### Modes PIP et PAP

Appuyez sur le bouton  pour passer au mode PIP.

Dans le mode PIP, une petite image (image PIP) apparaît dans l'image principale. Il existe 1 taille et 4 positions disponibles (en haut à gauche, en haut à droite, en bas à gauche, en bas à droite) pour la fenêtre PIP.

Vous pouvez utiliser le bouton  pour changer la position PIP. Le format de la fenêtre PIP est fixée sur 4 :3.

Quand le mode PIP est introduit, la fenêtre active par défaut est la fenêtre PIP et la fenêtre active est indiquée par le cadre vert qui l'entoure. La fenêtre active peut être changée en pressant le bouton "Jaune". L'info OSD de statut est celle de la fenêtre active. La place des OSDs de statut sont les mêmes pour les deux fenêtres.

Pour les restrictions d'image PIP, consultez le tableau de la page 85.

Pressez deux fois le bouton  pour passer au mode PAP.

Dans le mode PAP, deux images de même taille apparaissent sur l'écran. Les facteurs d'aspect des fenêtres sont fixés.

Quand vous passez au mode PAP, la fenêtre principal dans le mode PIP apparaît du côté droit de l'écran. La fenêtre active peut être changée en pressant le bouton "Jaune".

Les restrictions de la source du mode PAP sont les mêmes que dans le mode PIP. Vous ne pouvez pas voir 2 chaînes différentes du tuner TV en même temps.

## Congeler une image

Vous pouvez congeler une image sur l'écran en pressant le bouton . Dans les dispositions **PIP** et **PAP**, seule l'image principale peut être congelée.

## Modes Zoom

Le mode Zoom peut être modifié en pressant le  bouton. Vous pouvez changer la taille de l'écran selon le facteur d'aspect de l'image. Sélectionnez l'optimum à partir des modes **ZOOM** suivants:

**Note** : Vous pouvez choisir 4 :3 et FULL dans le mode PC.

### Auto :

Quand un signal **WSS (Signal d'écran large)** qui montre le facteur d'aspect de l'image est inclu dans le signal de transmission ou dans le signal d'un dispositif externe, la TV change automatiquement le mode **ZOOM** vers 4:3 ou 16:9 selon le signal **WSS**.

- Quand le mode **AUTO** ne fonctionne pas correctement à cause de la faible qualité du signal **WSS** ou quand vous changez le mode **ZOOM**, changez le mode **ZOOM** manuellement.

### Full :

Ceci étend les côtés gauche et droit d'une image normale (facteur d'aspect 4 :3) pour remplir l'écran large de la TV.



- Pour des images de facteur d'aspect 16 :9 qui ont été réduites en une image normale (facteur d'aspect 4 :3), utilisez le mode **Full** pour restaurer l'image dans son format original.

### 16:9 Zoom:

Ceci augmente le zoom de l'image (facteur d'aspect 16:9 ) vers l'écran entier.

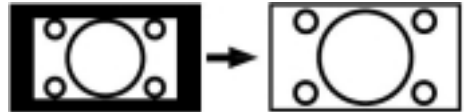

### 16:9 Subtitle:

Ceci augmente le zoom de l'image (facteur d'aspect 16:9 ) avec sous-titrage vers l'écran entier.



### Modes "Zoom par Défaut":

#### 4:3

Il est utilisé pour voir une image normale (facteur d'aspect 4:3) comme si c'était sa forme originale.



### 14:9 Zoom:

Ceci augmente le zoom de l'image (facteur d'aspect 14:3 ) vers les limites supérieures et inférieures de l'écran.



### Panoramic:

Ceci étend les côtés gauche et droit d'une image normale (facteur d'aspect 4 :3) pour remplir l'écran sans déformer l'image.



La partie supérieure et inférieure de l'image sont un peu coupées.

## Télétexte

Le télétexte est un système d'information qui affiche un texte sur votre écran TV. En utilisant le système d'information du télétexte, vous pouvez voir une page d'information sur un sujet disponible dans la liste de contenus (indice).

### Pour utiliser le télétexte



- Sélectionnez une station TV où le télétexte est diffusé.
- Pressez le bouton . En général, la liste de contenus (indice) apparaît sur l'écran.



### Pour Sélectionner Une Page du Télétexte

- Pressez les boutons numériques corrects du numéro de la page de Télétexte que vous voulez.



Le numéro de la page sélectionnée apparaîtra dans le coin supérieur gauche de l'écran. Le compteur de page du Télétexte effectue la recherche jusqu'à ce que le numéro de la page soit localisé. La page voulue est visualisée sur l'écran.

- Pressez le bouton  pour avancer l'écran du Télétexte d'une page à chaque fois.
- Pressez le bouton  pour reculer l'écran du Télétexte d'une page à chaque fois.



### Pour sélectionner la page d'indice

- Pour sélectionner le numéro de la page d'indice (en général page 100), pressez le bouton .



### Pour sélectionner le télétexte avec un programme TV

- Pressez le bouton . Le texte sera superposé au programme TV sur l'écran.
- Pressez de nouveau le bouton  pour revenir à la page du télétexte.

### Pour sélectionner un texte de double hauteur



- Pressez le bouton  et la moitié de la page supérieure d'information sera agrandie.
- Pressez de nouveau le bouton  et la moitié de la page inférieure d'information sera agrandie.
- Pressez le bouton  encore une fois et la page apparaîtra dans sa hauteur normale.

### Pour révéler l'information "Cachée"

- En pressant une fois le bouton , les réponses d'un quiz ou d'une page de jeux seront révélées.
- En pressant de nouveau le bouton , les réponses révélées seront cachées.



## Pour arrêter le changement de page automatique

La page du télétexte que vous avez sélectionné peut avoir plus d'information que celle qui apparaît sur l'écran. Le reste de l'information apparaîtra après un certain temps.

- Pressez le bouton  pour arrêter le changement de page automatique.
- Pressez de nouveau le bouton  pour voir la page suivante.

## Pour sélectionner une sous-page

Les sous-pages sont des sections des grandes pages du télétexte, lesquelles peuvent être visualisées sur l'écran une section à chaque fois.

- Sélectionnez la page du télétexte voulue.
- Pressez le bouton .
- Sélectionnez le numéro de la sous-page en pressant 4 boutons numériques (e.g. 0001).
- Si la sous-page sélectionnée n'apparaît pas sur l'écran après un certain temps, pressez le bouton . Le programme TV apparaîtra sur l'écran.
- Le numéro de la page du télétexte apparaîtra dans le coin supérieur gauche de l'écran quand une page sélectionnée est trouvée.
- Pressez le bouton  pour voir la page du télétexte sélectionnée.

## PAT (Image et texte)

- Pressez le bouton ROUGE () pour voir le programme et le télétexte en même temps. L'écran sera divisé en deux parties. Le télétexte apparaîtra sur le côté gauche de l'écran.

## Pour sortir du télétexte

- Pressez le bouton . L'écran passera au mode TV.

## Pour Afficher l'Heure

- Quand vous regardez un programme TV qui a un télétexte, pressez le bouton "xxx". L'information temporelle actuelle qui vient du télétexte sera affichée sur l'écran.
- Si le programme visualisé n'a pas de télétexte, aucune information temporelle sera affichée.

## Fastext

Votre TV accepte le système Télétexte de 1000 pages. Quand le numéro d'une page de n'importe laquelle des 1000 pages en mémoire est introduit, le système ne recherchera pas la page demandée. La page sera visualisée automatiquement. Si la page demandée n'est pas en mémoire, le système recherchera le numéro de la page demandée et mémorisera les 1000 pages ainsi que la page demandée dans la mémoire après l'avoir trouvé.

- Pressez le bouton ▲ pour avancer l'écran du Télétexte d'une page à chaque fois.
- Pressez le bouton ▼ pour reculer l'écran du Télétexte d'une page à chaque fois.

## Pour le Fastext

L'entête du sujet d'information peut avoir une certaine couleur.

- Pressez le bouton **ROUGE, VERT, JAUNE** ou **BLEU** pour obtenir la page importante rapidement.

## Pour le TOP text

Le mode TOP text d'opération sera activé automatiquement selon la transmission.

- Si la transmission TOP text est présente, les boutons colorés apparaîtront dans la rangée de statut.
- Si la transmission TOP text n'est pas présente, la rangée de statut n'apparaîtra pas.

L'entête du sujet d'information peut être situé dans une boîte colorée.

Dans le mode Top, les boutons ▲ ou ▼ solliciteront la page suivante et précédente respectivement. Si la transmission TOP text

n'est pas disponible, si vous utilisez ces boutons, une boucle se produira. Par exemple la page 100 apparaît comme étant plus grande que la page 199.

## Brancher un équipement périphérique

Vous pouvez brancher une vaste gamme d'équipements audio et vidéo à votre TV.

Le diagramme de branchement suivant indique les différents équipements (Optionnel) qui peuvent être branchés à l'arrière de la TV.

### Haute Définition

Votre télévision LCD Hitachi peut visualiser des images de haute définition à partir de dispositifs comme un récepteur satellite de haute définition ou un lecteur DVD. Ces appareils doivent être connectés à la prise HDMI (EXT-5) ou la prise composante (EXT-3). Ces prises peuvent recevoir des signaux de 720p ou 1080i.

### Avec le Scart

Le téléviseur LCD possède prises Scart. Si vous voulez brancher des périphériques (c'est-à-dire un magnétoscope, un décodeur, etc.), à prises péritel sur votre téléviseur, utilisez les entrées péritel 1, péritel 2.

Si un dispositif externe est branché à travers une prise péritel, le téléviseur passera automatiquement au mode AV.

- Ne branchez pas de récepteurs satellites numériques au moyen de la prise péritel 1. Utilisez la prise péritel 2.

### Avec l'entrée d'antenne

Si vous voulez brancher des périphériques comme un magnétoscope ou un décodeur à la TV, mais l'appareil que vous voulez brancher n'a pas de prise scart, vous devez le brancher à l'entrée d'antenne de la TV.

**Si le VCR est branché au moyen de l'entrée d'antenne, nous vous recommandons le programme 0.**

## Décodeur

Le Câble vous offre un vaste choix de programmes. Une grande partie est gratuite et les autres doivent être payés par l'utilisateur. Ceci signifie que vous devrez indiquer à l'organisation de transmission quels sont les programmes que vous voulez recevoir. Cette organisation vous fournit un décodeur qui permet le décodage des programmes.

Pour plus d'informations, contactez votre fournisseur. Consultez aussi le livre qui accompagne votre décodeur.

### Brancher un décodeur à la TV avec la prise d'antenne.

- Branchez le câble d'antenne.

### Branchez un décodeur à la TV sans la prise d'antenne.

- Branchez un décodeur à la TV avec un câble Scart au **SCART 1**.

## TV et Magnétoscope

- Branchez les câbles d'antenne.

Vous pouvez obtenir une meilleure qualité d'image si vous branchez un câble **SCART** aux prises SCART.

## Playback NTSC



Pour utiliser cette option, vous pouvez :

- Brancher un lecteur NTSC VCR à une prise Scart à l'arrière de la TV.
- Brancher un lecteur NTSC VCR à une prise RCA à l'arrière de la TV.

Pressez le bouton  pour sélectionner la source appropriée.

## Copie facile

Sélection d'une source pour le **VCR**.

- Sélectionnez le Menu **Fonction**
- Sélectionnez **Ext-2 Out** en pressant le bouton  .
- Sélectionnez la source pour copier l'image à partir de cette source.

## Rechercher et Garder en Mémoire le signal Test du Magnétoscope

- Débranchez le câble d'antenne des prises d'antenne de votre magnétoscope.
  - Allumez votre TV et placez votre magnétoscope sur le signal de test. (Consultez le manuel de votre magnétoscope)
  - Entrez dans le menu **Installation** et sélectionnez **recherche**.
  - Recherchez le signal de test de votre magnétoscope de la même façon que vous recherchez et garder les signaux TV. Gardez le signal test sous le numéro de programme 0.
- Remplacez le câble d'antenne dans la prise d'antenne de votre magnétoscope une fois que vous avez gardé le signal test.

## Appareil Photo et Caméscope

### Pour Brancher à l'entrée AV

Branchez votre appareil photo ou caméscope à une entrée AV (EXT-4) dans la partie arrière de la TV.

- Branchez votre équipement à la TV avec les entrées **VIDEO** (jaune), **AUDIO R** (rouge) et **AUDIO L** (blanc). Vous devez brancher les prises à l'entrée en utilisant la même couleur.

### Pour Brancher à une Entrée S-VHS

Branchez votre appareil photo ou caméscope à une entrée S-VHS dans la partie arrière de la TV.

- Branchez votre équipement à la TV avec l'entrée S-VHS et les entrées audio des entrées AV en utilisant les câbles S-VHS.

## Brancher le décodeur au magnétoscope

Certains magnétoscopes ont une prise scart spéciale pour décodeur.

- Branchez le câble Scart à la prise Scart de votre décodeur et à la prise Scart spéciale de votre magnétoscope. Consultez le manuel de votre magnétoscope.
- Branchez votre magnétoscope à la TV, consultez la section TV et magnétoscope.

Si vous voulez brancher plus d'équipements à votre TV, contactez votre fournisseur.

## Brancher le casque

Utilisez la prise du casque stéréo à l'arrière de la TV pour brancher le casque.

## Brancher le caisson de grave

Utiliser la prise de **sortie du caisson de grave** pour brancher un caisson de grave externe, actif à la télé pour donner l'impression d'un effet de graves plus profond.

# Branchement de l'antenne

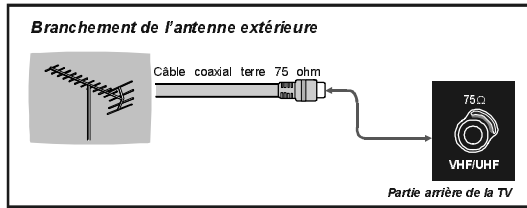

## Brancher un équipement périphérique

**...ou branchez l'antenne à l'aide d'un VCR...**

Prise d'antenne (RF)

Vue arrière

Câble d'antenne (RF)

**...ou à l'aide d'un VCR et d'un décodeur satellite.**

Prise d'antenne (RF)

Vue arrière

Câble d'antenne (RF)

VCR

Nous vous recommandons le branchement d'un câble scart de la TV au VCR pour obtenir la meilleure qualité d'image et de son. Les câbles scart sont essentiels si vous avez une TV stéréo et un VCR et si vous voulez obtenir un son stéréo de votre équipement. Ces câbles peuvent être acquis chez votre fournisseur Hitachi ou dans un magasin spécialisé dans les articles électriques.

**...ou à l'aide d'un VCR et d'un décodeur satellite.**

Téléviseur TFT LCD

Câble RF qui relie le satellite à la TV

Prise d'antenne (RF)

Vue arrière

Câble d'antenne (RF)

VCR

Câble scart pour brancher au EXT-1 de la TV

Antenne

Câble RF pour brancher à l'antenne

Câble satellite LNB

**...ou à l'aide d'un décodeur satellite...**

Téléviseur TFT LCD

Prise d'antenne (RF)

Vue arrière

Antenne

Câble RF qui relie le satellite à la TV

Câble scart pour brancher au EXT-1 de la TV

Câble RF pour brancher à l'antenne

Câble satellite LNB

**Branchement du casque**

Entrée S/VHS

Entrée Vidéo

Entrée Audio

Casque

Sorties de lignes audio

Sortie du casque ou de grave

**Branchement du caméscope**

Sortie

AV IN

**Branchement du subwoofer**

Entrée S/VHS

Entrée Vidéo

Entrée Audio

Casque

Sorties de lignes audio

Sortie du casque ou de grave

SUBWOOFER



## Informations

### Nettoyage de l'écran

Nettoyez l'écran et le compartiment avec un chiffon suave et humide. N'utilisez pas de solvants abrasifs parce qu'ils peuvent endommager l'écran de la TV.

### Image faible

Avez-vous sélectionné le système TV correct ? Est-ce que votre TV ou votre antenne sont très proches d'un appareil audio qui n'est pas branché à la terre ou d'une lumière au néon ?

Les montagnes et les grands immeubles peuvent causer des images doubles ou des images fantômes. Parfois, vous pouvez améliorer la qualité de l'image en changeant la direction de l'antenne.

Est-ce que l'image ou le télétexte sont méconnaissables ? Vérifiez si vous avez introduit la fréquence correcte.

La qualité de l'image peut se dégrader quand deux appareils sont branchés en même temps à la TV. Dans ce cas, débranchez un des appareils.

### Sans image

Est-ce que l'antenne est correctement branchée ? Est-ce que les prises sont correctement branchées à la prise d'antenne ? Est-ce que le câble d'antenne est endommagé ? Est-ce que vous utilisez les prises adéquates pour brancher l'antenne ? Si vous avez des doutes, contactez votre fournisseur.

**Sans Image** signifie que votre TV ne reçoit aucune transmission. Avez-vous appuyé sur les bons boutons de la télécommande ? Essayez à nouveau.



## Son

Vous n'entendez aucun son. Avez-vous coupé le son en appuyant sur le bouton  ?

Le son ne sort que par un des hauts-parleurs. La balance est-elle réglée sur une des extrêmes ? Voir le menu **Son**.

### Télécommande

Votre TV ne répond plus à la télécommande. Peut être que les piles sont usées. Si oui vous pouvez utiliser les boutons en bas de la TV.

Avez-vous sélectionné le mauvais menu ? Pressez le bouton  pour revenir au mode TV ou pressez le bouton  pour revenir au menu précédent.

### Aucune solution

Mettez en marche votre TV. Si elle ne fonctionne pas, contactez un technicien de service. N'essayez pas de réparer la TV.

## Spécifications

### TRANSMISSION TV

PAL/SECAM B/G D/K K' I/I' L/L'

### RÉCEPTION DE CANAUX:

VHF (BAND I/III)

UHF (BAND U)

HYPER BANDE

CÂBLE TV (S1-S20/ S21-S41)

**NUMÉRO DES CANAUX PRÉ-RÉGLÉS : 100**

### INDICATEUR DE CANAL

Affichage de l'écran

### ENTRÉE D'ANTENNE RF:

75 Ohm (déséquilibré)

### VOLTAGE DE FONCTIONNEMENT

220-240V CA, 50 Hz.

### AUDIO

Allemand+Nicam Stereo

### PUISSANCE DE SORTIE AUDIO(WRMS.) (%10 THD)

2 x 10

### CONSOMMATION ÉLECTRIQUE (W) (max.)

180 W

< 3 W (Stand-by)

### ÉCRAN

écran 16:9, Taille de l'Écran 37"

### DIMENSIONS (mm)

DIMENSIONS (mm)			
D	L	H	Poids (kg) (sans support)
106	934	647	27

## Appendice A : Modes d'affichages typiques de l'entrée PC

L'écran a une résolution maximum de 1366x 768, une gamme de fréquence de sync. verticale de 56-85 Hz et une gamme de fréquence de sync. Horizontale de 30-69 KHz.

Le tableau suivant est une illustration de certains modes d'affichages vidéo typiques.

<i>Mode</i>	<i>Résolution</i>		<i>Fréquence</i>	
	<i>Horizontal</i>	<i>Vertical</i>	<i>Hor. (kHz)</i>	<i>Ver. (Hz)</i>
1	640	400	31.5	70
2	640	480	31.5	60
3*	848	480	31.0	60
4	640	480	37.9	72
5	640	480	37.5	75
6	640	480	43.3	85
7	800	600	35.2	56
8	800	600	37.9	60
9	800	600	48.1	72
10	800	600	46.9	75
11	800	600	53.7	85
12	1024	768	48.4	60
13	1024	768	56.5	70
14	1024	768	60.0	75
15	1024	768	68.7	85
16	1152	864	67.5	75
17	1280	1024	64.0	60
18*	1280	768	47.8	60
19*	1280	768	56.1	70
20	1366	768	47.7	60

\* Disponibles dans les modes Full et PAP uniquement, et non dans le mode 4 :3.

## Appendice B : Sélection du lecteur DVD

Vous pouvez utiliser cette télécommande pour travailler avec la marque sélectionnée du lecteur DVD en pressant les boutons suivants sur la télécommande simultanément.

Marques du lecteur DVD	Pressez	Marques du lecteur DVD	Pressez
Hitachi	INFO 1	RCA	INFO 9
Pioneer	INFO 2	Mitsubishi	INFO 0
Panasonic	INFO 3	Onkyo	INFO INDEX
Toshiba	INFO 4	Zenith	INFO MIX
Philips	INFO 5	Orion	INFO SUB PAGE
JVC	INFO 6	Shinco	INFO UPDATE
Samsung	INFO 7	Skyworth	INFO REVEAL
Sony	INFO 8	Bubuko	INFO TV/TEXT

### Exemple

Pour utiliser un lecteur DVD HITACHI, pressez et maintenez le bouton INFO, suivi du bouton "1"

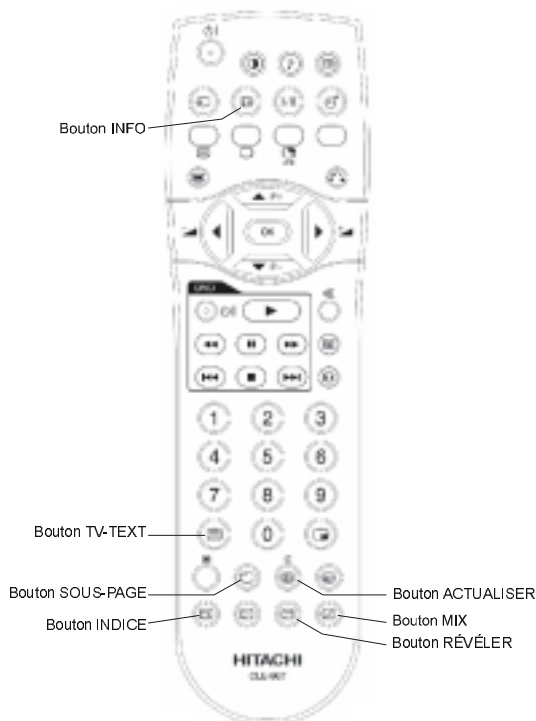

**Note :** Ni tous les modèles des marques listées peuvent être utilisés avec cette télécommande.

MAIN → PIP,PAP ↓	TUNER	EXT-1 CVBS	EXT-1 RGB	EXT-2 CVBS	EXT-2 RGB	EXT-3 YPbPr	EXT-4 CVBS	EXT-4S SVHS	EXT-5 HDMI	PC
TUNER	O	O	O	O	O	O	O	O	E X T - 5  c e s t  P I P & P A P  r i s e  p r i n c i p a l  s i	O
EXT - 1 CVBS	O	O	O	O	O	O	O	O		O
EXT - 1 RGB	O	X	X	O	O	O	O	O		O
EXT - 2 CVBS	O	O	O	O	O	O	O	O		O
EXT - 2 RGB	O	O	O	X	X	O	O	O		O
EXT - 3 (YPbPr)	X	X	X	X	X	X	X	X		X
EXT - 4 CVBS	O	O	O	O	O	O	O	O		O
EXT - 4S SVHS	O	O	O	O	O	O	O	O		O
EXT - 5 (HDMI)	X	X	X	X	X	X	X	X		X
PC	X	X	X	X	X	X	X	X		X

[(X: Non disponible, O : Disponible)]

**IMPORTANT** Si vous placez la TV dans un compartiment ou dans une alcôve, laissez un espace d'au moins 100mm (10cm) de chaque côté de la TV, à l'arrière et au-dessus de la TV. Cela permet une bonne ventilation pendant l'opération. Lisez le Manuel d'instructions principal pour plus d'informations sur la sécurité avant de faire l'installation.

### 1

#### insérez les piles dans la télécommande

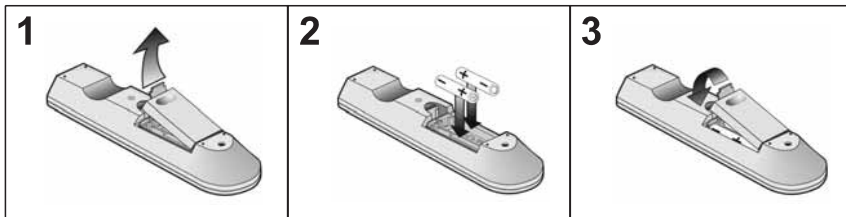

### 2a

#### branchez l'antenne directement à la TV...

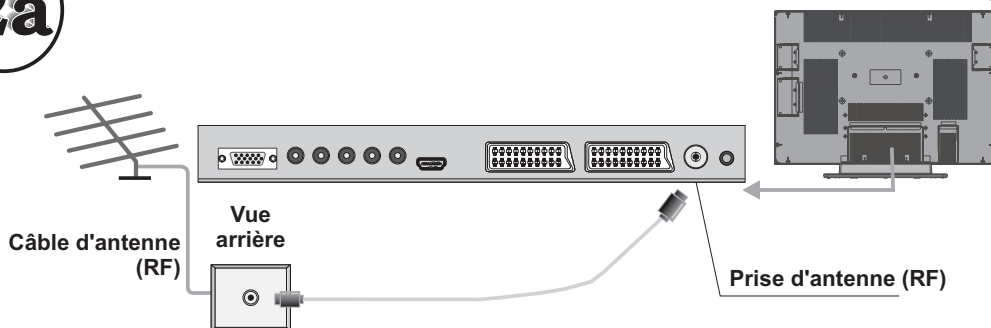

### 2b

#### ...ou branchez l'antenne à l'aide d'un VCR...

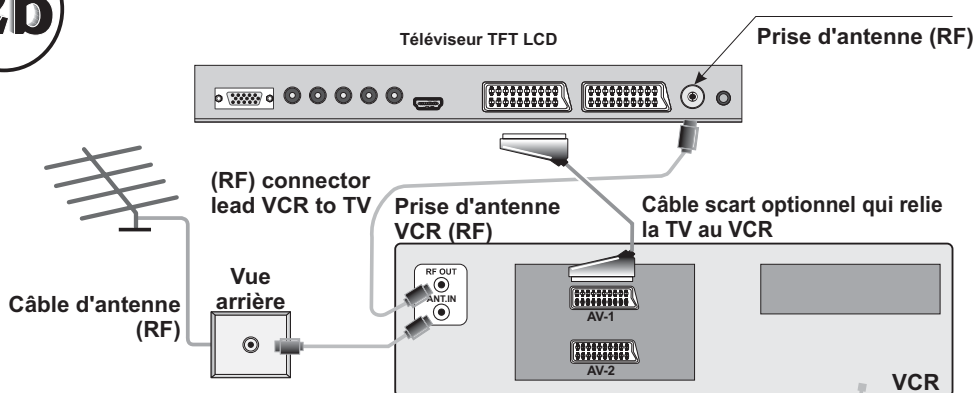

- Nous vous recommandons le branchement d'un câble scart de la TV au VCR pour obtenir la meilleure qualité d'image et de son. Les câbles scart sont essentiels si vous avez une TV stéréo et un VCR et si vous voulez obtenir un son stéréo de votre équipement. Ces câbles peuvent être acquis chez votre fournisseur Hitachi ou dans un magasin spécialisé dans les articles électriques.

**2c****...ou à l'aide d'un décodeur satellite...**

FR

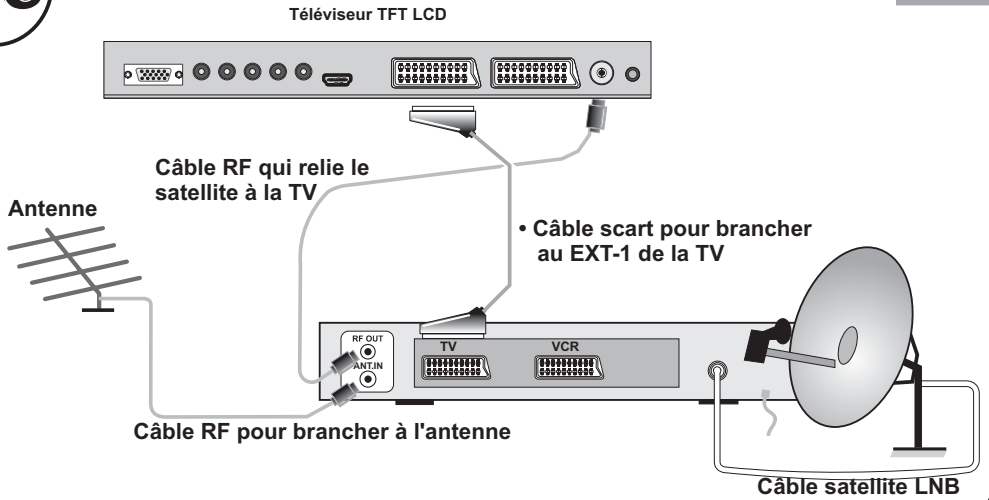
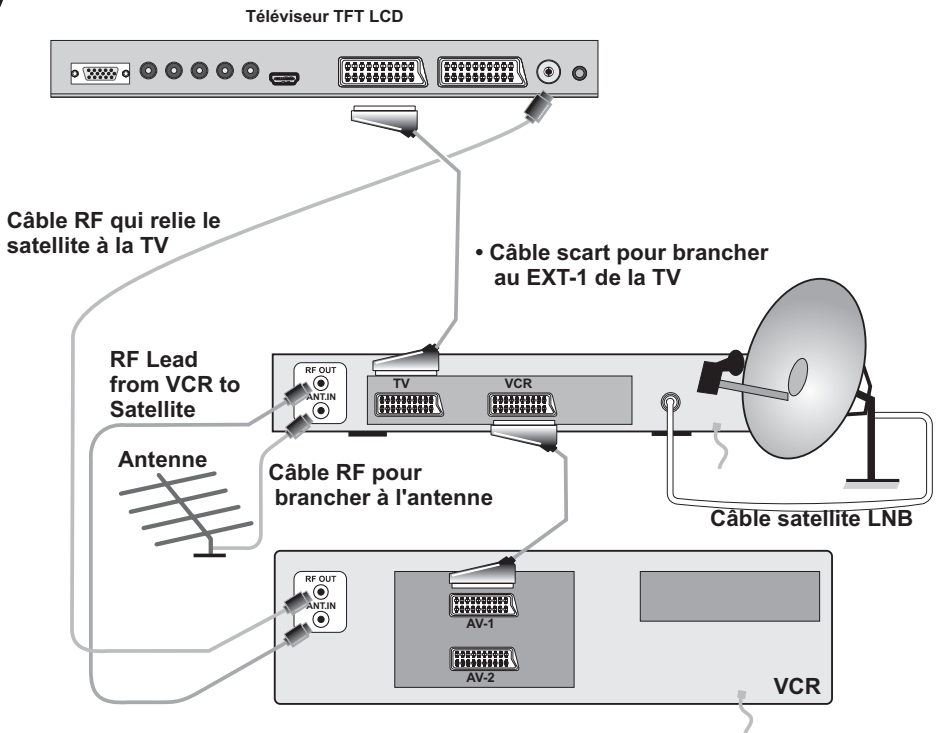
**2d****...ou à l'aide d'un VCR et d'un décodeur satellite.**

# 3

## branchez la prise de la TV à la prise de courant

FR

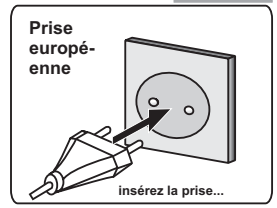
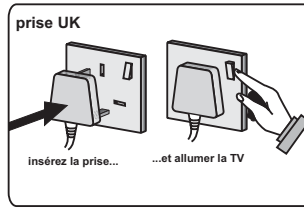
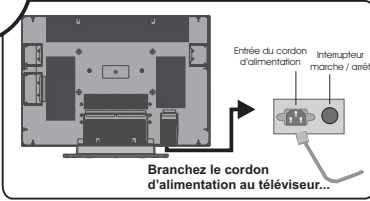

# 4

## allumez votre TV en appuyant sur le bouton Allumer/Éteindre

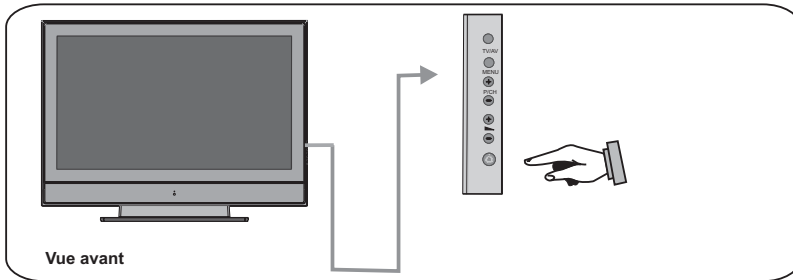

**NB :** Quand vous allumez la TV pour la première fois, celle-ci sera en standby et l'indicateur situé dans la partie avant de la TV sera rouge. Pressez les boutons de canal vers le haut, bas (P-, P+) ou les boutons numériques (1, 2, 3, ...) pour mettre en marche.

## fonctions de base de la télécommande

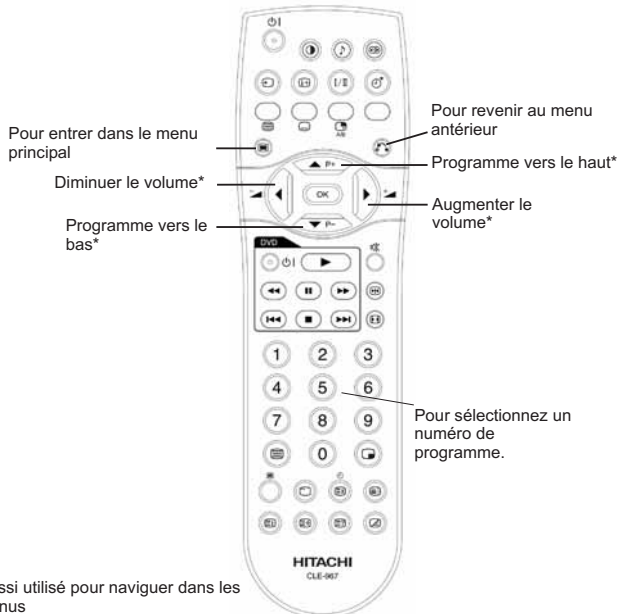

\*Aussi utilisé pour naviguer dans les menus



## note importante avant de commencer la Configuration Auto

Si vous avez un magnétoscope ou un récepteur satellite branché à votre TV, vérifiez s'ils sont bien branchés avant de commencer le réglage automatique. Dans le cas d'un VCR, insérez la cassette pré-enregistrée et commencez le playback de votre équipement. Ces mesures servent à régler tous vos équipements externes pendant la Configuration Auto.

## 5

### Démarrer l'A.P.S. (Systeme Automatique de Programmation)

1

Avant tout choisissez la **langue** et le **pays** en utilisant les boutons ▲ / ▼ et ◀ / ▶. Ceci affectera le processus de triage en APS. Pressez le bouton ROUGE ou le bouton "OK" pour démarrer l'A.P.S.

2

Pressez le bouton  quand la recherche est terminée.

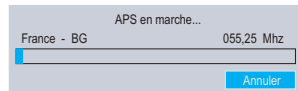
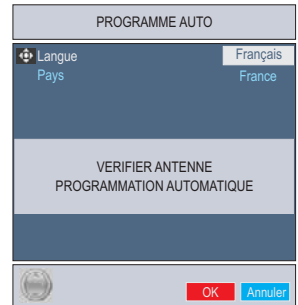

## Note importante.

Une fois que la TV a trouvé toutes les stations locales, un numéro de programme et un nom leurs seront attribués automatiquement, si disponible à partir de la transmission.

Si vous voulez changer le numéro du programme ou l'ordre, consultez la section Menu Programme du manuel d'instructions.

## Installation du téléviseur TFT sur le mur

- 1- Pour installer le téléviseur TFT sur le mur, vous devez avant tout retirer le pied. (Figure 1).  
Dévissez les 6 vis (M4x8) qui retiennent le pied au panneau TFT, puis enlevez le pied du panneau TFT.
- 2- Choisissez l'endroit sur le mur où vous voulez placer le panneau TFT. Attachez le **montage mural pochoir** au mur.  
Le pochoir est utilisé pour placer les supports muraux correctement sur le mur.
- 3- Nivelez et marquez avec un crayon les 4 points de montage sur chaque support mural.  
Percez les trous pilotes pour les ancrages en plastique (7x30) et fixez les supports muraux avec 8 vis (4 x 30).
- 4- Levez l'écran TFT et positionnez-le dans les trous du support mural avec les 4 vis de support au dos du panneau TFT.

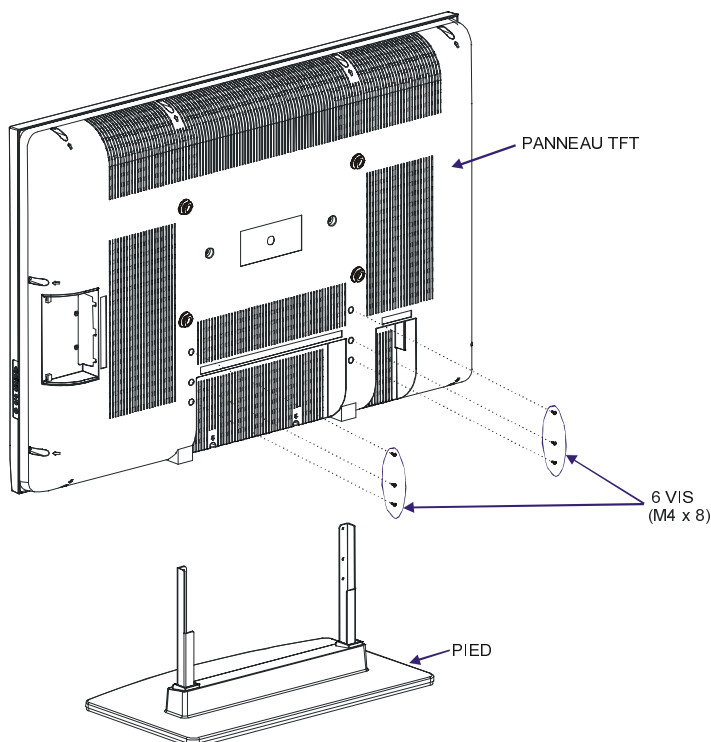

FIGURE 1

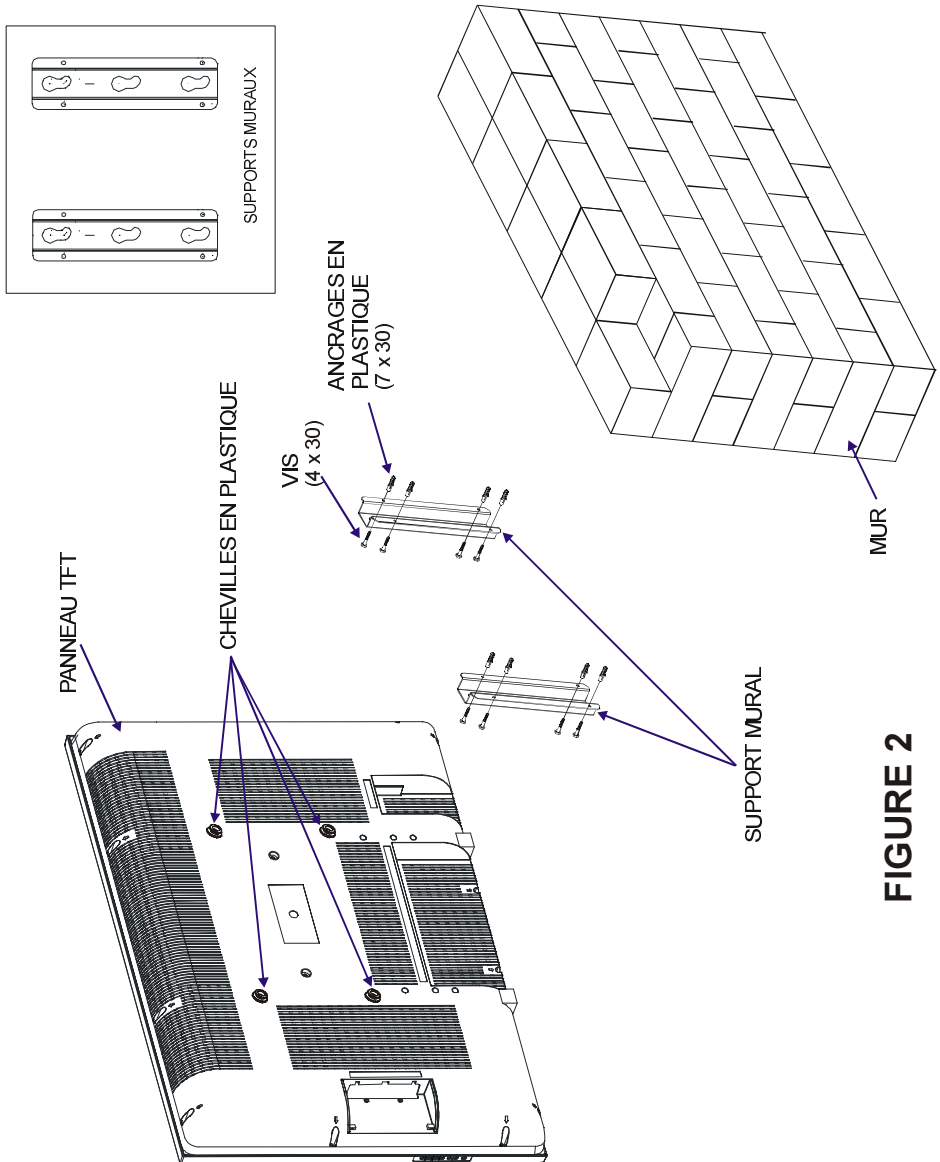

FIGURE 2

« Attention: Utilisez uniquement les fixations murales originales pour ce produit »

# HITACHI

## Inspire the Next

Hitachi, Ltd.  
Consumer Business Group  
Shin-Otemachi Bldg 5f, 2-1, Otemachi 2-Chome,  
Chiyoda-Ku, Tokyo 100-0004 Japan

### HITACHI EUROPE LTD.

Consumer Affairs Department  
PO Box 3007

Maidenhead  
Berkshire SL6 8ZE

#### UNITED KINGDOM

Tel: 0870 405 4405

Email: [consumer.mail@hitachi-eu.com](mailto:consumer.mail@hitachi-eu.com)

### HITACHI EUROPE S.A.

364, Kifissias Ave. & 1, Delfon Str.  
152 33 Chalandri

Athens

#### GREECE

Tel: 1-6837200

Fax: 1-6835694

Email: [service.hellas@hitachi-eu.com](mailto:service.hellas@hitachi-eu.com)

### HITACHI EUROPE GmbH

Munich Office

Dornacher Strasse 3  
D-85622 Feldkirchen bei München

#### GERMANY

Tel: 089-991 80-0

Fax: 089 - 991 80 -224

Hotline: 0180 - 551 25 51 (12ct/min.)

Email: [HSE-DUS.Service@Hitachi-eu.com](mailto:HSE-DUS.Service@Hitachi-eu.com)

### HITACHI EUROPE S.A.

Gran Via Carles III, 86 Planta 5ª

Edificios Trade - Torre Este

08028 Barcelona

#### SPAIN

Tel: 93 409 2550

Fax: 93 491 3513

Email: [rplan@hitachi-eu.com](mailto:rplan@hitachi-eu.com)

### HITACHI EUROPE S.r.l.

Via T. Gulli n.39

20147 MILAN

#### ITALY

Tel: 02 487861

Fax: 02 48786381

Servizio Clienti

Tel. 02 38073415

Email: [customerservice.italy@hitachi-eu.com](mailto:customerservice.italy@hitachi-eu.com)

### HITACHI EUROPE AB

Box 77

S-164 94 KISTA

#### SWEDEN

Tel: 08 562 711 00

Fax: 08 562 711 11

Email: [csgswe@hitachi-eu.com](mailto:csgswe@hitachi-eu.com)

### HITACHI EUROPE S.A.S

Lyon Office

B.P. 45, 69671 Bron Cedex

#### FRANCE

Tel: 04 72 14 29 70

Fax: 04 72 14 29 99

Email: [france.consommateur@hitachi-eu.com](mailto:france.consommateur@hitachi-eu.com)

### HITACHI EUROPE LTD.

Norwegian Branch Office

Strandveien 18

1366 Dysaker

#### NORWAY

Tel: 02205 9060

Fax: 02205 9061

Email [csgnor@hitachi-eu.com](mailto:csgnor@hitachi-eu.com)

### HITACHI EUROPE LTD.

Benelux Branche Office

Bergensesteenweg 421

1600 Sint-Pieters-Leeuw

#### BELGIUM

TEL : 0032/2 363 99 01

FAX: 0032/2 363 99 00

Email : [info@hitachi.be](mailto:info@hitachi.be)

