

**OPERATION –  
FONCTIONNEMENT –  
FUNCIONAMIENTO –  
FUNCIONAMENTO**



**309378**

Rev. B  
Rév. B

**HydraMax™ Sprayers  
Pulvérisateurs HydraMax™  
Pulverizadores HydraMax™  
Equipamentos HydraMax™**

**HydraMax 225**  
**Models/Modèles/Modelos 233640, 233641**

**HydraMax 300**  
**Model/Modèle/Modelo 233650**

*3600 psi (248 bar, 24.8 MPa) Maximum Working Pressure  
Pression de service maximum 3600 psi (248 bars, 24,8 MPa)  
Presión máxima de funcionamiento de 3600 psi (248 bar, 24,8 MPa)  
Pressão máxima de trabalho de 3600 psi (248 bar, 24,8 MPa)*

**HydraMax 350**  
**Model/Modèle/Modelo 233660**

*4000 psi (276 bar, 27.6 MPa) Maximum Working Pressure  
Pression de service maximum 4000 psi (276 bars, 27,6 MPa)  
Presión máxima de funcionamiento de 4000 psi (276 bar, 27,6 MPa)  
Pressão máxima de trabalho de 4000 psi (276 bar, 27,6 MPa)*

All models not available in all countries.  
Tous les modèles ne sont pas disponibles dans tous les pays.  
Hay modelos que no se distribuyen en todos los países.  
Nem todos os modelos existem à disposição em todos os países.

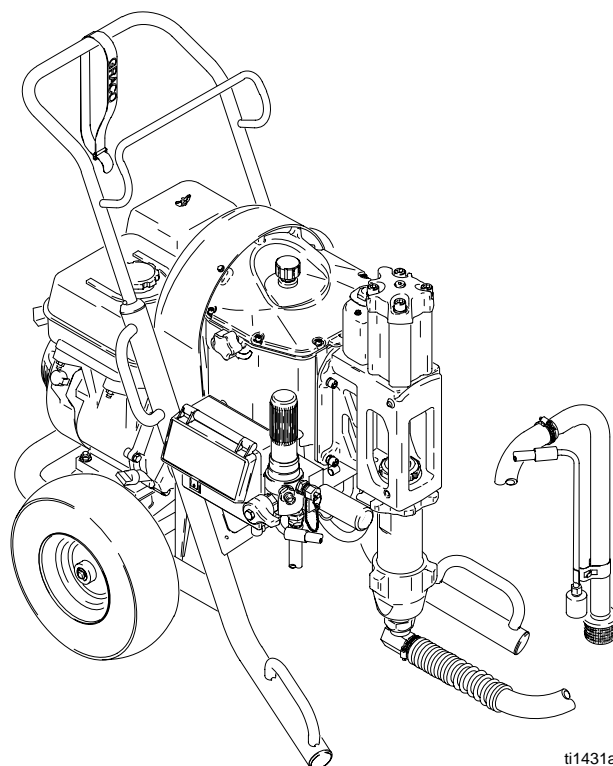

**233660**

ti1431a

**How To Perform/Procédure/Procedimiento/Como proceder:**

• <b>Component Identification/Identification des composants/ Identificación de los componentes/Identificação dos componentes</b> <small>T11388A</small> .....	3
• <b>Setup/Réglage/Ajuste/Preparação</b> .....	7
• <b>Startup/Mise en service/Puesta en marcha/Arranque</b> .....	9
• <b>Digital Tracking System™ (DTS)/Système de contrôle numérique™ (DTS)/ Sistema de búsqueda digital™ (DTS)</b> .....	12
• <b>Cleanup/Nettoyage/Limpieza/Limpeza</b> .....	17
• <b>Pressure Relief/Décompression/Descompresión/Descompressão</b> .....	17
• <b>Trouble Shooting/Guide de dépannage/Localización de averías/ Detecção e resolução de problemas</b> .....	21
• <b>Error Codes/Codes défauts/Códigos de error/Códigos de erro</b> .....	25

**GRACO INC. P.O. BOX 1441 MINNEAPOLIS, MN 55440-1441**

©COPYRIGHT 2001, GRACO INC.

Graco Inc. is registered to I.S. EN ISO 9001



HO03

## ⚠ WARNING

**Fire and explosion hazard:** Solvent and paint fumes can ignite or explode.

**To help prevent a fire and explosion:**

- Use only in an extremely well ventilated area.
- Eliminate all ignition sources; such as pilot lights, cigarettes and plastic drop cloths (static arc hazard). Do not plug or unplug power cords or turn lights on or off in spray area.
- Ground Sprayer, object being sprayed, paint and solvent pails.
- Hold gun firmly to side of grounded pail when triggering into pail.
- Use only conductive airless paint hose.
- Do not use 1,1,1-trichloroethane, methylene chloride, other halogenated hydrocarbon solvents or fluids containing such solvents in pressurized aluminum equipment. Such use could result in a chemical reaction, with the possibility of explosion.
- Do not fill fuel tank while engine is running or hot.
- Do not flush with gasoline.

**Fluid injection and high pressure hazard:** High pressure spray or leaks can inject fluid into the body.

**To help prevent injection, always:**

- Engage trigger safety latch when not spraying.
- Keep clear of nozzle and leaks.
- Never spray without a tip guard.
- Do **PRESSURE RELIEF** if you stop spraying or begin servicing sprayer.
- Do not use components rated less than sprayer *Maximum Working Pressure*.
- Never allow children to use this unit.

**If high pressure fluid pierces your skin,** the injury might look like "just a cut". But it is a serious wound! Get immediate medical attention.

## ⚠ ADVERTENCIA

**Peligro de incendio y explosión:** Los vapores de disolvente o de pintura pueden incendiarse o explotar.

**Para ayudar a evitar que se produzca un incendio o una explosión:**

- Use únicamente en un área muy bien ventilada
- Elimine toda fuente de ignición, tales como las luces piloto, los cigarrillos y las cubiertas de plástico (peligro de arcos estáticos). No enchufe ni desenchufe cables de alimentación ni apague ni encienda las luces en el área de pulverización.
- Conecte a tierra el pulverizador, el objeto que esté pintando y los cubos de disolvente.
- Sujete firmemente la pistola contra el lado de un recipiente conectado a tierra mientras dispara la pistola hacia el interior del mismo.
- Utilice únicamente mangueras de pintura sin aire, conductoras eléctricamente.
- No utilice nunca tricloroetano-1,1,1, cloruro de metileno, u otros disolventes a base de hidrocarburos halogenados o fluidos que contengan tales disolventes en un equipo a presión de aluminio. El uso de estas sustancias puede provocar una intensa reacción química, con riesgos de explosión.
- No rellene el depósito de combustible mientras el motor esté en marcha o todavía esté caliente.
- No lave con gasolina.

**Peligro de inyección de fluido y de alta presión:** La pulverización o las fugas a alta presión pueden inyectar fluido en el cuerpo.

**Para ayudar a evitar la inyección, siempre:**

- Enganche el seguro del gatillo cuando no esté pulverizando.
- Manténgase alejado de la boquilla y de las fugas.
- No pulverice sin una protección en la boquilla.
- Realice el procedimiento de **DESCOMPRESIÓN** si deja de pulverizar fluido o repara el pulverizador.
- No use componentes cuya presión nominal sea menor que la *Presión máxima de funcionamiento del pulverizador*.
- No permita que niños usen esta unidad.

**Si el fluido a alta presión penetra la piel,** la herida puede parecer "un simple corte". ¡Pero se trata de una herida grave! Consiga inmediatamente atención médica.

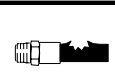

## ⚠ MISE EN GARDE

**Danger d'incendie et d'explosion:** les gaz de solvant et de peinture peuvent s'enflammer ou exploser.

**Pour empêcher tout incendie et explosion:**

- N'utiliser l'appareil que dans une zone extrêmement bien aérée.
- Supprimer toutes les sources de feu, telles que les veilleuses, cigarettes et bâches plastique (risque de décharge d'électricité statique). Ne pas brancher ou débrancher de cordons d'alimentation ni allumer ou éteindre une lampe sur le site de pulvérisation.
- Raccorder le pulvérisateur, l'objet à peindre et les seaux de peinture et de solvant à la terre.
- Tenir le pistolet fermement contre la paroi d'un seau mis à la terre lorsqu'on pulvérise dans le seau.
- N'utiliser que des flexibles de peinture conducteurs sans air.
- Ne jamais utiliser de trichloroéthane-1,1,1, de chlorure de méthylène ou d'autres solvants à base d'hydrocarbures halogénés ou des fluides contenant de tels solvants dans une unité sous pression en aluminium sous peine de provoquer une réaction chimique avec risque d'explosion.
- Ne jamais remplir le réservoir de carburant quand le moteur tourne ou quand il est chaud.
- Ne pas rincer à l'essence.

**Danger d'injection de fluide et haute pression:** la pulvérisation sous haute pression ou les fuites peuvent injecter des fluides dans le corps.

**Pour éviter toute injection, toujours:**

- Verrouiller la gâchette à chaque arrêt de la pulvérisation.
- Se tenir loin de la buse et des fuites.
- Ne jamais pulvériser sans anti-gouttes.
- **RELÂCHER LA PRESSION** à la fin de la pulvérisation ou avant de réparer le pulvérisateur.
- Ne pas utiliser de composants dont la pression nominale est inférieure à la *pression maximale de service du système*.
- Ne jamais permettre aux enfants d'utiliser cet appareil.

**Si du liquide sous haute pression est injecté sous la peau,** la blessure peut avoir l'apparence «d'une simple coupure», mais c'est en fait une blessure sérieuse! Consulter un médecin immédiatement.

## ⚠ ADVERTÊNCIA

**Perigo de incêndio e explosão:** os solventes e os vapores da tinta poderão explodir ou incendiar.

**Para evitar incêndio e explosão:**

- Utilize unicamente em áreas extremamente bem ventiladas;
- Elimine todas as fontes de ignição como, por exemplo, luzes piloto, cigarros e plásticos de proteção (perigo de arco estático). Não ligue nem desligue cabos elétricos nem acenda ou apague luzes na área da pintura.
- Ponha em contacto com a terra o equipamento, o objecto a ser pintado, e os baldes de tinta e de solventes;
- Segure a pistola firmemente apoiando-a na parede do balde em contacto com a terra, quando estiver a descarregar para dentro do mesmo;
- Utilize somente tubos flexíveis condutores para pintura a alta pressão.
- Não utilize 1,1,1-tricloroetano, cloreto de metileno, outros solventes de hidrocarbonetos halogenados ou líquidos contendo tais solventes em equipamento de alumínio pressurizado. Tal utilização poderá resultar numa reação química, com possibilidade de explosão.
- Não abasteça o depósito de combustível com o motor em funcionamento ou quente.
- Não faça a descarga com gasolina.

**Perigo de injeção de líquidos a alta pressão:** a pintura ou as fugas a alta pressão podem inyectar líquido na pele humana.

**Para evitar a injeção, faça sempre o seguinte:**

- Engate o dispositivo de segurança do gatillo quando não estiver a pintar;
- Mantenha-se afastado dos bocais e locais onde houver fugas;
- Nunca pinte sem um protector de bico;
- Efectue a **DESCOMPRESSÃO** quando parar de pintar e antes de iniciar a manutenção do equipamento;
- Não utilize componentes com uma *Pressão máxima de trabalho inferior à do equipamento*;
- Nunca permita que crianças utilizem esta unidade.

**Se o líquido a alta pressão penetrar na pele,** o ferimento poderá parecer "simplesmente um corte". Mas é um ferimento grave! Procure imediatamente assistência médica.

# Component Identification

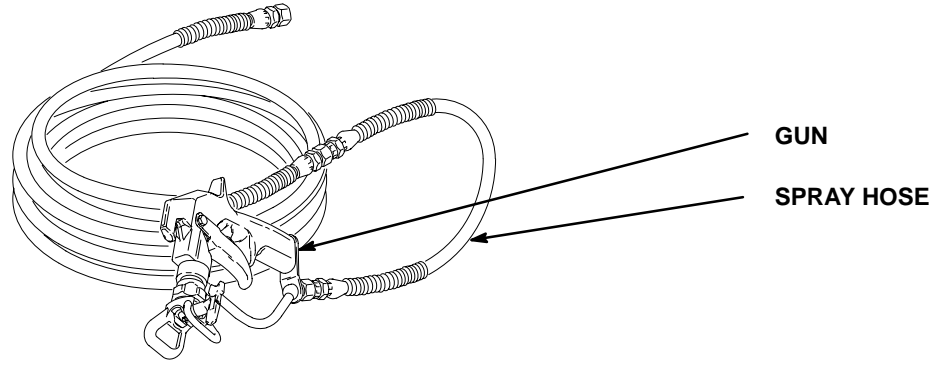
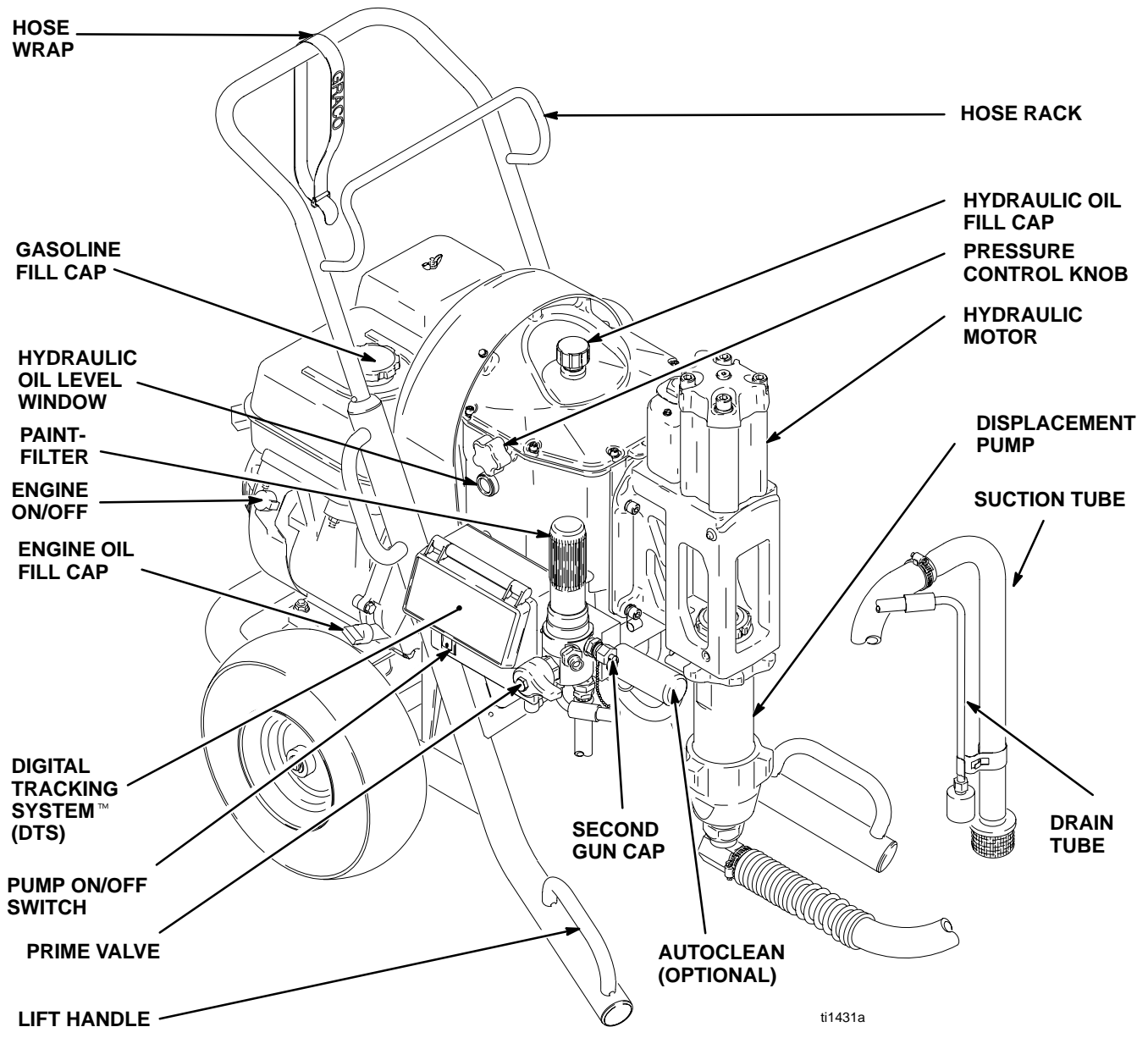



# Identificación de los componentes

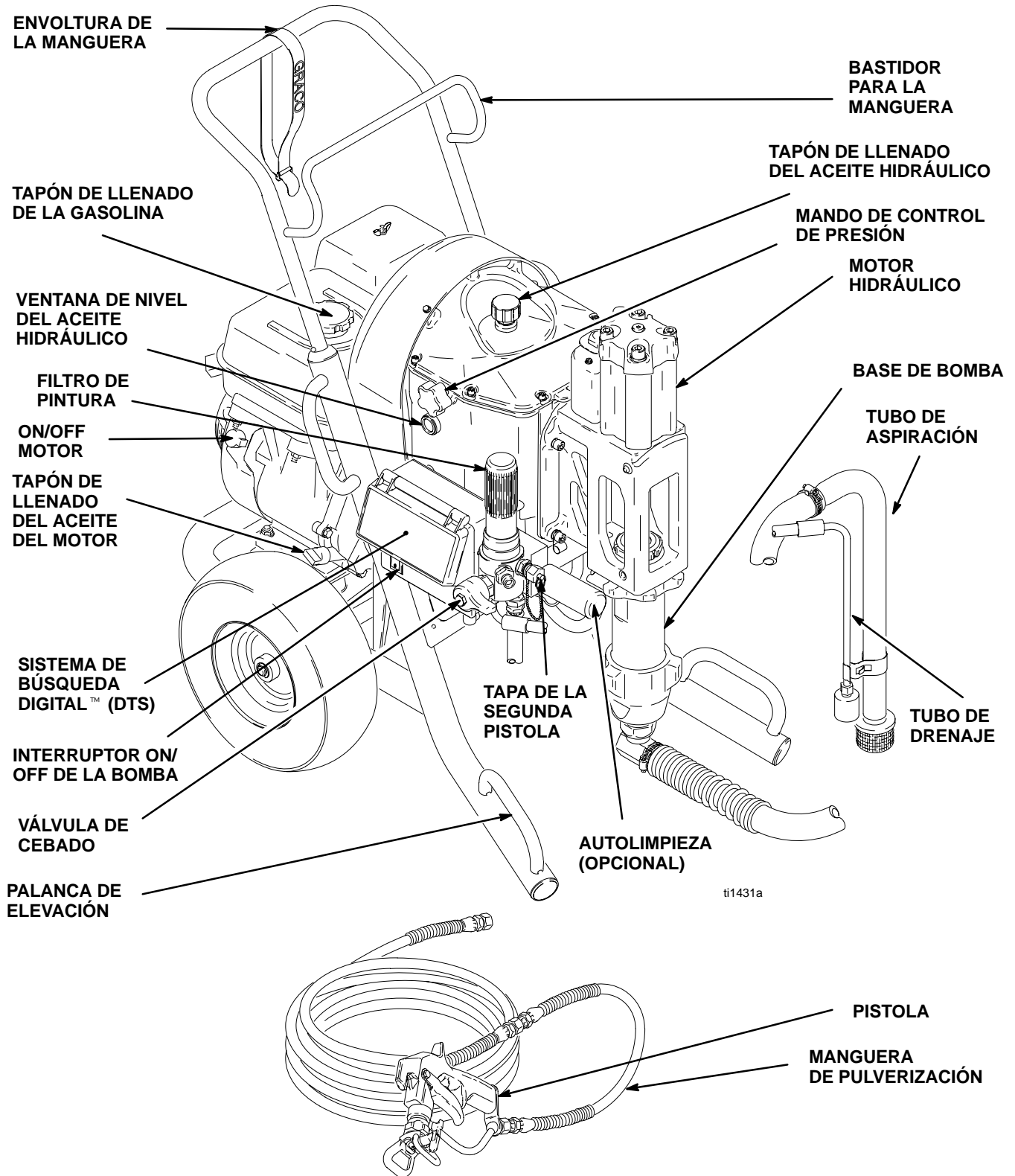

# Identificação dos componentes

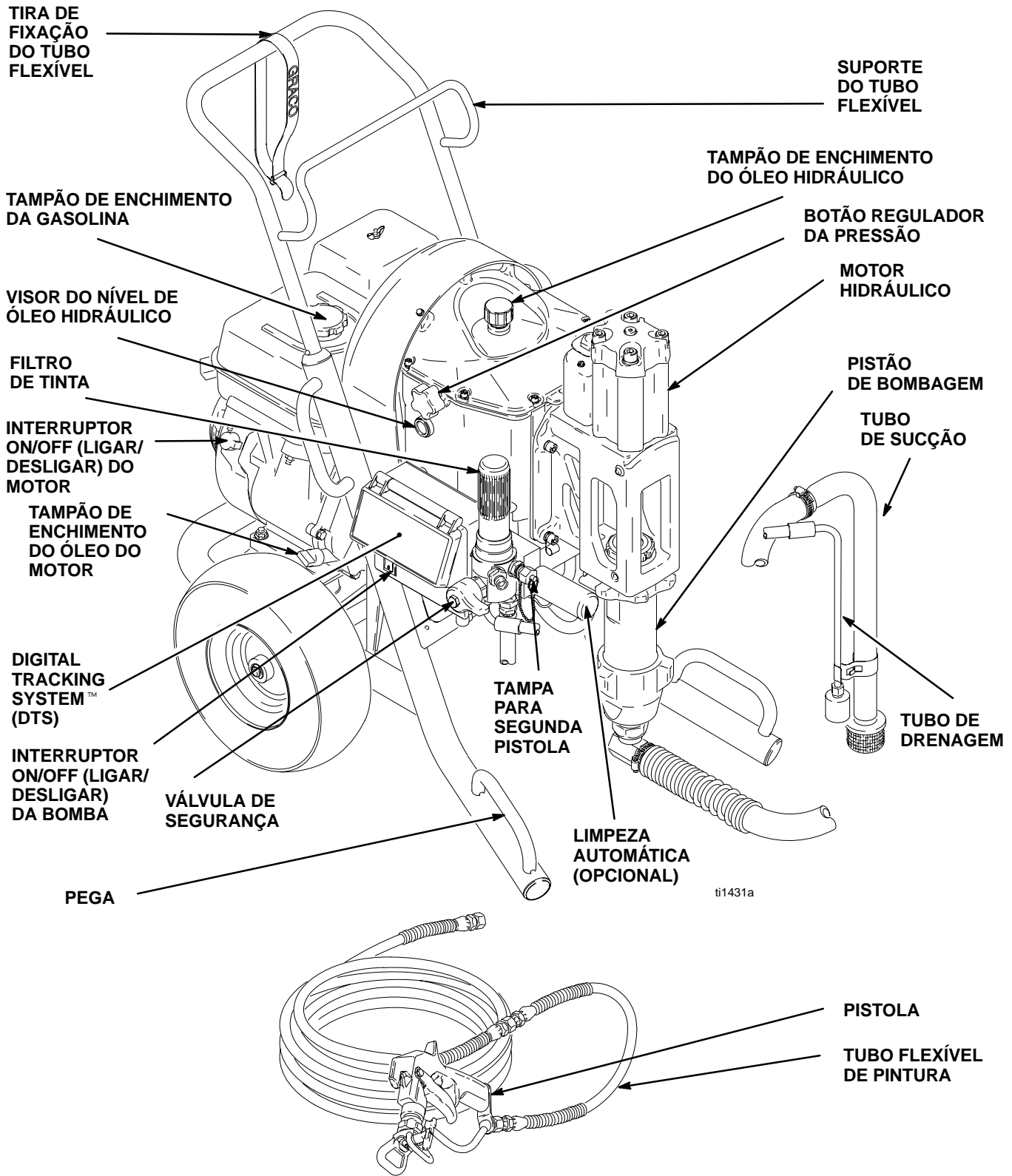

# Setup/Réglage/Ajuste/Preparação

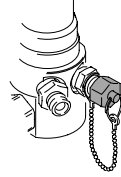
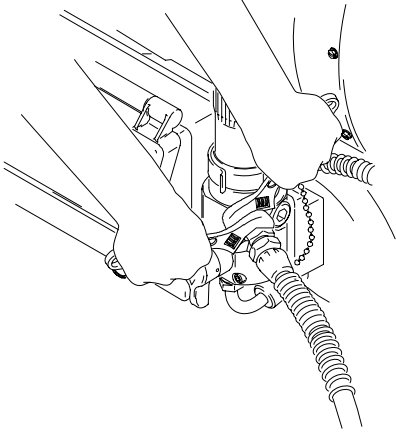

1. Connect appropriate Graco high-pressure hose to sprayer. Tighten securely.

Brancher un flexible haute pression Graco approprié sur le pulvérisateur. Bien serrer.

Conecte la manguera Graco de alta presión al pulverizador. Apriete firmemente.

Ligue um tubo flexível Graco de alta pressão adequado ao equipamento. Aperte-o bem.

**Note:** Remove second gun port cap for multiple guns and repeat steps 1 – 4, 7, 8, 10

**Remarque:** Retirer le bouchon du second pistolet et répéter les opérations 1 – 4, 7, 8, 10

**Nota:** Si va a utilizar varias pistolas, retire la tapa del orificio de la segunda pistola y repita los pasos 1 – 4, 7, 8, 10

**Nota:** Retire a tampa da porta para segunda pistola quando pretender ligar mais de uma pistola e repita os passos 1 – 4, 7, 8, 10

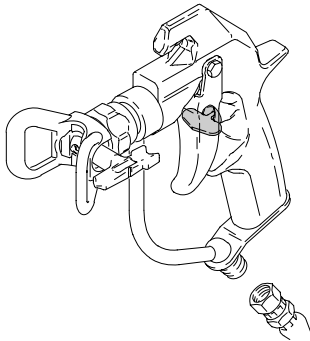

2. Connect other end of hose to gun.

Brancher l'autre extrémité du flexible sur le pistolet.

Conecte el otro extremo a la pistola.

Ligue a outra extremidade do tubo flexível à pistola.

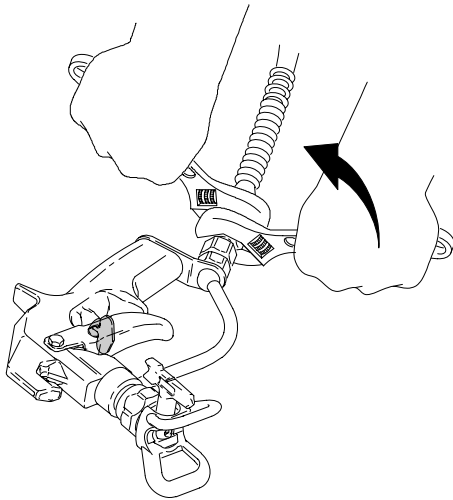

3. Tighten securely.

Bien serrer.

Apriete firmemente.

Aperte bem.

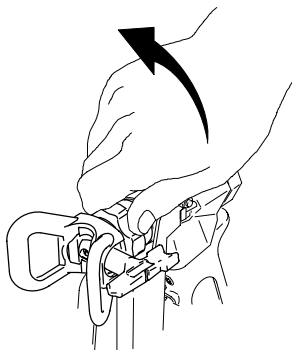

4. Remove tip guard.

Enlever le garde-buse.

Retire la protección de la boquilla.

Retire o protector do bico.

5. Install clean inlet strainer.

Monter une crépine en entrée.

Instale un tamiz de entrada limpio.

Instale um filtro de entrada limpo.

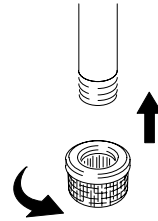

6. Fill throat packing nut with TSL to prevent premature packing wear. Do this each time you spray and store. Remplir l'écrou de presse-étoupe de liquide TSL pour prévenir une usure prématurée des joints. A effectuer à chaque pulvérisation et entreposage. Llène la tuerca prensaestopas del cuello con TSL para evitar el desgaste prematuro de las empaquetaduras. Haga esto cada vez que utilice el pulverizador y lo guarde. Aplique TSL na porca de aperto do empanque, para evitar o desgaste prematuro do mesmo. Repita este procedimento sempre que utilizar o equipamento e o guardar.

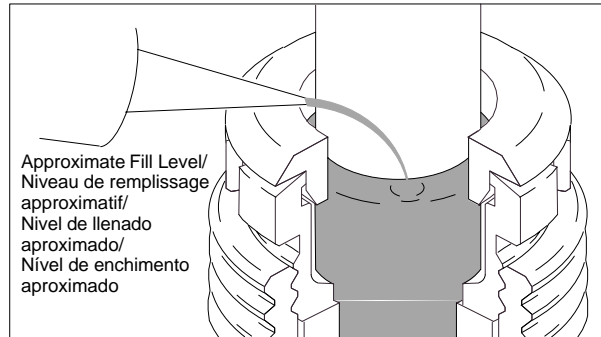

7. Check engine oil level. Add SAE 10W-30 (summer) or 5W-20 (winter), if necessary. Contrôler le niveau d'huile moteur. Faire l'appoint en huile SAE 10W-30 (été) ou 5W-20 (hiver), si nécessaire. Compruebe el nivel de aceite del motor. Añada aceite SAE 10W-30 (verano) o 5W-20 (invierno), si fuera necesario. Verifique o nível do óleo do motor. Acrescente SAE 10W-30 (Verão) ou 5W-20 (Inverno), caso necessário.

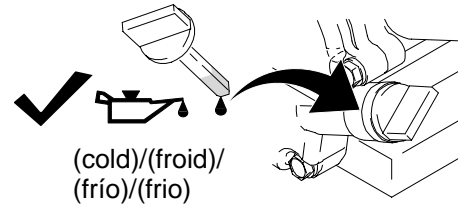

8. Fill fuel tank.

Remplir le réservoir de carburant.

Llene el depósito de combustible.

Abasteça o depósito de combustível.

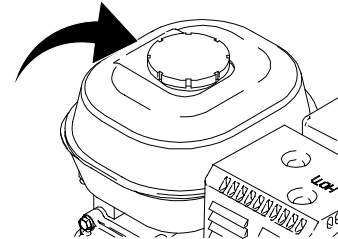

9. **Check hydraulic oil level.** Add *only* Graco Hydraulic Oil, 169236 (5 gal/18.9 liter) or 207428 (1 gal/3.8 liter). Hydraulic tank capacity is 2.75 gallon. **Contrôler le niveau d'huile hydraulique.** Ne mettre *que* de l'huile hydraulique Graco, 169236 (5 gal/18,9 litres) ou 207428 (1 gal/3,8 litres). Capacité du réservoir hydraulique: 2,75 gallons. **Compruebe el nivel de aceite hidráulico.** Añada *únicamente* aceite hidráulico Graco, 169236 (5 gal/18,9 litros) o 207428 (1 gal/3,8 litro). La capacidad del depósito hidráulico es de 2,75 galones (10,45 lts). **Verifique o nível do óleo hidráulico.** Acrescente *apenas* Óleo Hidráulico Graco, 169236 (18,9 litros) ou 207428 (3,8 litros). A capacidade do depósito é de 10,45 litros.

**Hydraulic Oil Level**  
View when on a flat surface/  
Niveau d'huile hydraulique  
Vue sur une surface plane/  
Nível de aceite hidráulico  
Visto cuando el pulverizador está sobre una superficie horizontal/  
Nível do óleo hidráulico  
Visto quando colocado sobre uma superfície plana

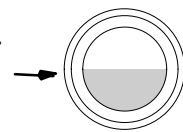

(cold)/(froid)/  
(frio)/(frio)

10. Ground sprayer with grounding clamp.

Mettre le pulvérisateur à la terre à l'aide de la pince.

Conecte a tierra el pulverizador con una abrazadera de conexión a tierra.

Ligue o equipamento à terra com a braçadeira de ligação a terra.

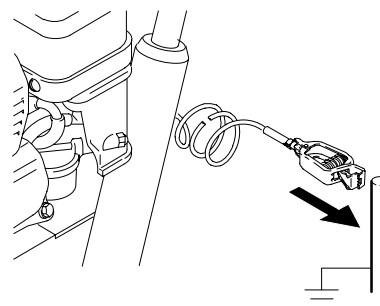



# Startup/Mise en service/Puesta en marcha/Arranque

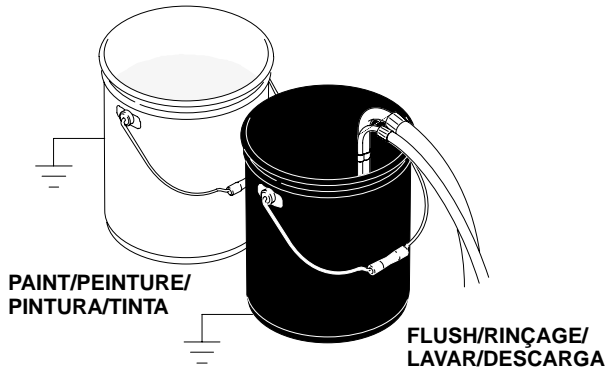

1. Place suction tube and drain tube in grounded metal pail partially filled with flushing fluid. Attach ground wire to pail and to true earth ground.  
Plonger les tuyaux d'aspiration et de vidange dans un seau métallique mis à la terre partiellement rempli de fluide de rinçage. Fixer le fil de terre sur le seau et sur une véritable terre.  
Coloque un tubo de aspiración y un tubo de drenaje en el cubo metálico conectado a tierra que ha sido llenado parcialmente con líquido de lavado. Sujete el cable de conexión a tierra al cubo y a una tierra verdadera.  
Coloque o tubo de sucção e o tubo de drenagem num balde metálico ligado a terra, parcialmente enchido com líquido de lavagem. Fixe o condutor terra ao balde e ligue-o a uma verdadeira ligação terra.

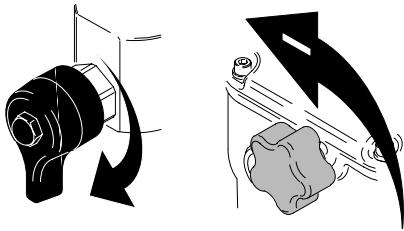

2. Turn prime valve down.  
Turn pressure control to lowest pressure.  
Tourner la vanne d'amorçage vers le bas.  
Mettre le bouton de régulation de pression sur la pression minimum.  
Gire hacia abajo la válvula de cebado.  
Ajuste el dispositivo de control de presión a la presión más baja.  
Rode a válvula de segurança para baixo.  
Rode o regulador da pressão para a pressão mais baixa.

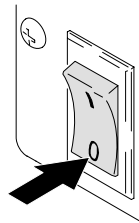

3. Set pump switch OFF.  
Mettre commutateur pompe sur ARRÊT.  
Coloque el interruptor de la bomba en posición OFF.  
Desligue o interruptor da bomba.

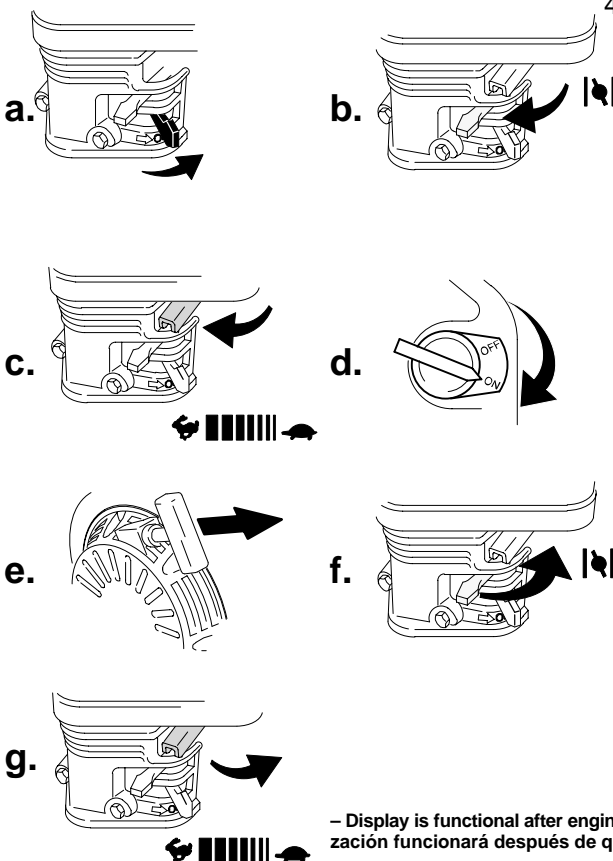

4. Start engine/Démarrage du moteur/  
Ponga en marcha el pulverizador/Arranque do motor
  - a. Move fuel valve to open/  
Mettre la vanne de carburant sur ouvert/  
Abra la válvula de combustible/  
Abra a válvula do combustível
  - b. Move choke to closed/Mettre starter sur fermé/  
Cierre el obturador/Feche o redutor de passagem
  - c. Set throttle to fast/  
Mettre manette des gaz sur accélération/  
Coloque el acelerador en posición rápida/  
Regule a válvula de redução para rápido
  - d. Set engine switch ON/  
Mettre commutateur pompe sur MARCHÉ/  
Coloque el interruptor del motor en posición ON/  
Ligue o interruptor do motor
  - e. Pull starter cord/Tirer sur le cordon du lanceur/  
Tire con fuerza del tirador de arranque/  
Puxe o cabo do motor de arranque
  - f. After engine starts, move choke to open/  
Après le démarrage du moteur, mettre le starter sur ouvert/  
Después de que el motor se ponga en marcha, abra el obturador/  
Assim que o motor arrancar, abra o redutor de passagem
  - g. Set throttle to desired setting/  
Régler le régime moteur à votre convenance/  
Coloque el acelerador en la posición deseada/  
Coloque a válvula de redução na posição pretendida

– Display is functional after engine starts – L'affichage fonctionne dès que le moteur a démarré – La pantalla de visualización funcionará después de que se ponga en marcha el motor – O visor é ativado depois de que o motor arrancar –

# Startup/Mise en service/Puesta en marcha/Arranque

5. Set pump switch ON.  
 – Hydraulic motor is now active –  
 Mettre la pompe en MARCHE.  
 – Moteur hydraulique activé –  
 Coloque el interruptor de la bomba en posición ON.  
 – El motor hidráulico está activado  
 Ligue o interruptor da bomba.  
 – O motor hidráulico encontra-se agora activo –

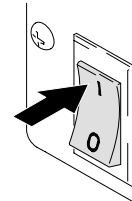

6. Increase pressure enough to start hydraulic motor stroking and allow fluid to circulate for 15 seconds; turn pressure down, turn prime valve horizontal.

Augmenter suffisamment la pression pour mettre le moteur hydraulique en mouvement et faire circuler le fluide pendant 15 secondes; réduire la pression, mettre la vanne d'amorçage à l'horizontale.

Aumente la presión lo suficiente como para poner en marcha el motor hidráulico y deje que el fluido circule durante 15 segundos; baje la presión, gire la válvula de cebado hasta la posición horizontal.

Aumente a pressão o suficiente para activar o motor hidráulico e deixe o líquido circular no motor durante 15 segundos; baixe a pressão e rode a válvula de segurança para a posição horizontal.

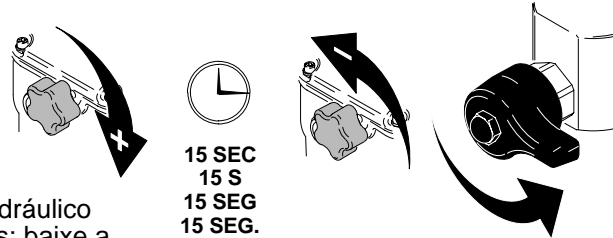

7. Take spray gun trigger safety OFF.  
 DEVERROUILLER la gâchette du pistolet.  
 Suelte el seguro del gatillo de la pistola.  
 Retire o dispositivo de segurança do gatilho.

Safety OFF/  
 Gachette déverrouillée/  
 Seguro desactivado /  
 Sem disp. segurança

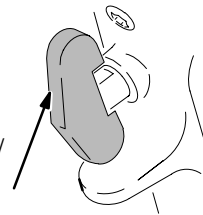

8. Hold gun against grounded metal flushing pail. Trigger gun and increase fluid pressure slowly until pump runs smoothly.

Appuyer le pistolet contre le seau de rinçage métallique mis à la terre. Presser sur la gâchette et augmenter lentement la pression produit jusqu'à ce que la pompe commence à fonctionner.

Mantenga la pistola contra un cubo metálico de lavado conectado a tierra. Dispare la pistola y aumente lentamente la presión de fluido hasta que la bomba funcione suavemente.

Mantenha a pistola encostada ao balde metálico de lavagem, ligado a terra. Accione a pistola e aumente lentamente a pressão do líquido, até a bomba apresentar um funcionamento regular.

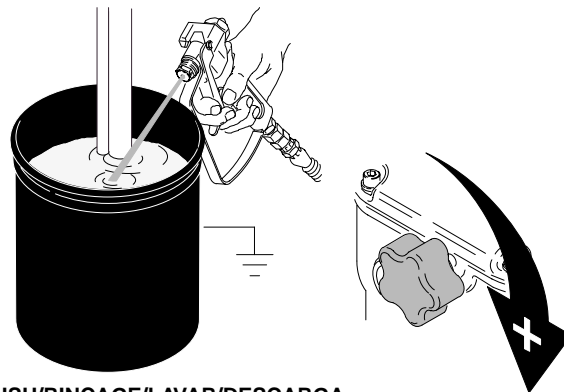

FLUSH/RINÇAGE/LAVAR/DESCARGA

**Note:** Inspect fittings for leaks. **Do not stop leaks with your hand or a rag!** If leaks occur, turn sprayer OFF immediately. Do **Pressure Relief** in **Cleanup, 1. – 3.** on page 17. Tighten leaky fittings. Repeat **Startup, 1. – 5.** If no leaks, continue to trigger gun until system is thoroughly flushed. Proceed to **6.**

**Remarque:** Contrôler l'étanchéité des raccords. **Ne pas essayer de colmater une fuite à la main ou avec un chiffon!** En cas de fuite, arrêter le pulvérisateur immédiatement. **Décompresser** comme indiqué à la rubrique **Nettoyage, 1. – 3.** page 17. Resserrer les raccords non étanches. Répéter **Démarrage, 1. – 5.** En l'absence de fuite, continuer à actionner le pistolet jusqu'à ce que l'appareil soit bien rincé. Passer au point **6.**

**Nota:** Inspeccione las piezas de conexión en busca de fugas. **¡No trate de parar las fugas con la mano o con un trapo!** Si se produjera una fuga, apague inmediatamente el pulverizador. Realice el procedimiento de **Descompresión** de la sección **Limpieza, 1. – 3.** en la página 17. Apriete las piezas de conexión que tenían fugas. Repita la **Puesta en marcha, 1. – 5.** Si no hubiera fugas, siga disparando la pistola hasta que el sistema esté completamente lavado. Proceda al paso **6.**

**Nota:** Verifique se existem fugas. **Não impeça as fugas com as mãos ou com um trapo!** Caso haja fugas, desligue imediatamente o equipamento. Efectue a **Descompressão** descrita em **Limpeza, 1. – 3.** na página 17. Aperte as ligações que tiverem fugas. Repita o procedimento de **Arranque, 1. – 5.** Caso não haja fugas, continue a accionar a pistola até o sistema se encontrar bem limpo. Avance para o ponto **6.**

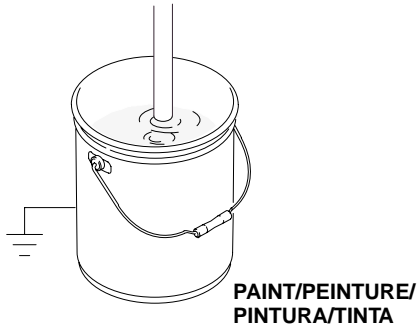

- Place siphon tube in paint pail.

Mettre le tuyau de succion dans le seau de peinture.

Coloque el tubo de aspiración en el cubo de pintura.

Coloque o tubo de sucção no balde de tinta.

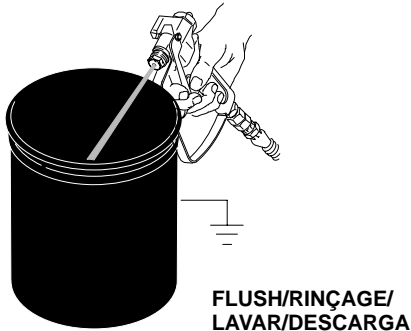

- Trigger gun again into flushing fluid pail until paint appears. Assemble tip and guard, page 11.

Actionner le pistolet à nouveau en le tenant dans un seau de rinçage jusqu'à ce que la peinture sorte. Monter la buse et la garde, page 11.

Dispare la pistola en el cubo de líquido de lavado hasta que salga pintura. Instale la boquilla y la protección, página 11.

Accione novamente a pistola para o balde de líquido de lavagem, até aparecer tinta. Coloque o bico e o protector, página 11.

### SwitchTip and Guard Assembly/Ensemble buse SwitchTip et garde/ Conjunto de boquilla de giro y protección/SwitchTip e unidade do protector

- Insert SwitchTip. Insert seat and OneSeal.

Introduire la buse SwitchTip. Monter le siège et le joint OneSeal.

Introduzca la boquilla de giro. Introduzca el asiento y la junta OneSeal.

Coloque o SwitchTip, o encaixe e o OneSeal.

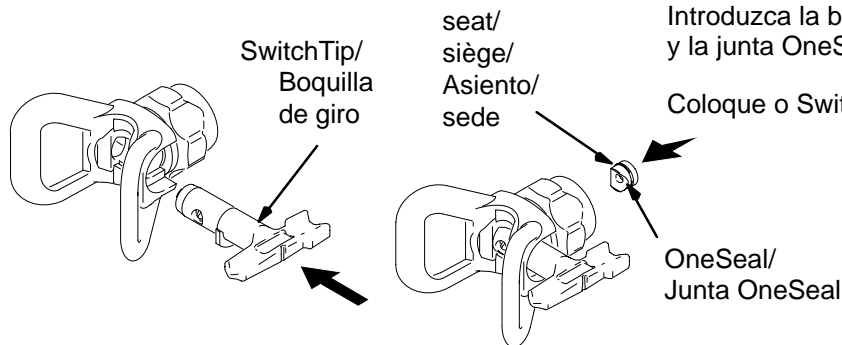

- Screw assembly onto gun. Hand tighten.

Visser l'ensemble sur le pistolet. Serrer à la main.

Enrosque el conjunto en la pistola. Apriete a mano.

Aperte este conjunto à pistola. Faça o manualmente.

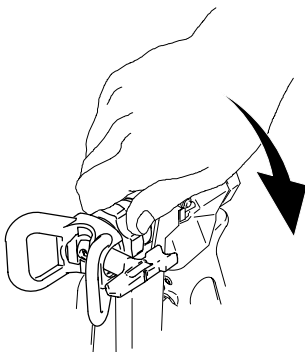

**Operation/Fonctionnement/  
Funcionamiento/Funcionamento**

Close cover when spraying to protect from overspray/  
Remettre le couvercle pour protéger contre les éclaboussures/  
Al pulverizar, cierre la tapa para proteger contra la sobrepulverización/  
Feche a tampa durante a pintura, para proteger contra salpicos de tinta.



**Main Menu/Menu principal/Menú principal/Menu principal**

1. Do **Startup** steps 1. – 3. Pressure must be at zero.  
Procéder aux opérations 1 à 3 de la rubrique **Démarrage**.  
La pression doit être à zéro.  
Realice los pasos 1. – 3. de la **Puesta en marcha**.  
La presión debe ser cero.  
Execute os passos 1. – 3. do procedimento de **Arranque**. A pressão deverá estar a zeros.

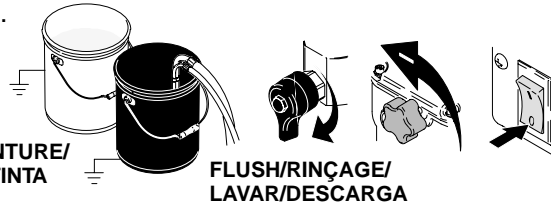

2. Start engine, page 9.  
Démarrer le moteur, page 9.  
Ponga en marcha el motor, página 9.  
Arranque do motor, página 9.

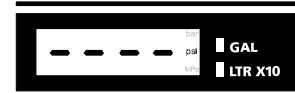

Pressure display appears. Use short presses on DTS button to cycle through Pressure, Job Gallons, Lifetime Gallons and AutoClean Timer (optional).  
L'afficheur de pression apparaît. Appuyer par petits coups répétés sur le bouton DTS pour faire défiler pression, gallons par job, total général gallons et le minuteur AutoClean (en option).  
Aparece visualizada la presión. Pulse brevemente el botón DTS para avanzar por las siguientes opciones: presión, galones (Litros) de la tarea, galones (Litros) totales y temporizador de autolimpieza (opcional).  
Surgem as indicações referentes à pressão. Ao premir levemente o botão DTS, o visor alterna entre as indicações relativas à pressão, ao volume do trabalho, ao volume total até à data e ao temporizador da limpeza automática (opcional).

3. Short press DTS button to move to Job Gallon.  
Appuyer brièvement sur le bouton DTS pour passer à gallons par job.  
Pulse brevemente el botón DTS para avanzar hasta Galones (Litros) de la tarea.  
Prima levemente o botão DTS para mudar para o volume do trabalho.



4. Press and hold to reset to zero, or short press DTS button to move to Lifetime Gallon.  
Appuyer et maintenir enfoncé pour remise à zéro ou appuyer brièvement sur le bouton DTS pour passer à Total gallons.  
Pulse y mantenga pulsado el botón DTS para volver a cero, o púselo brevemente para avanzar hasta Galones (Litros) totales.  
Prima o botão DTS e mantenha-o premido para colocar a zeros ou prima-o levemente para mudar para o volume total até à data.

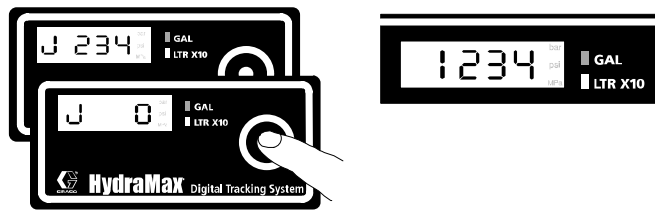

5. Short press DTS button to return to Pressure.  
Appuyer brièvement sur le bouton DTS pour revenir à la pression.  
Pulse brevemente el botón DTS para regresar a la Presión.  
Prima levemente o botão DTS para voltar à indicação da pressão.



**Note:** HydraMax units with optional AutoClean move to AutoClean Shut-Off Timer

**Remarque:** Sur les appareils HydraMax avec AutoClean en option, on passe au minuteur d'arrêt de la fonction AutoClean

**Nota:** Las unidades HydraMax que disponen de la función opcional de Autolimpieza avanzan hasta el Temporizador de parada de la autolimpieza

**Nota:** As unidades HydraMax que incorporem limpeza automática opcional mudam temporizador de desactivação da limpeza automática.

6. HydraMax sprayers are shipped with AutoClean Shut-Off Timer in disabled mode. Use Manual 309380 to enable this feature. Use Manual 309278 to use AutoClean Shut-Off Timer.  
 Les pulvérisateurs HydraMax sont expédiés équipés d'un minuteur d'arrêt d'AutoClean désactivé. Consulter le manuel 309380 pour activer cette fonction. Consulter le manuel 309278 pour utiliser le minuteur AutoClean.  
 Los pulverizadores HydraMax se envían con el temporizador de parada de la autolimpieza en modo desactivado. Utilice el manual 309380 para activar esta función. Utilice el manual 309278 para utilizar el temporizador de parada de la autolimpieza.  
 Os equipamentos HydraMax são fornecidos com o temporizador de desativação da limpeza automática no modo desativado. Use o Manual 309380 para activar esta função. Utilize o Manual 309278 para utilizar o este temporizador.

## Secondary Menu/Menu annexe/Menú secundario/Menu secundário

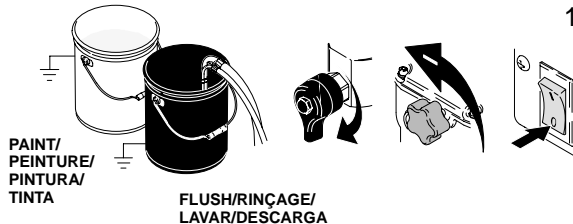

1. Do **Startup** steps 1. – 3. Pressure must be at zero. Procéder aux opérations 1 à 3 de la rubrique **Démarrage**. La pression doit être à zéro. Realice los pasos 1. – 3. de la **Puesta en marcha**. La presión debe estar a cero. Execute os passos 1. – 3. do procedimento de **Arranque**. A pressão deverá estar a zeros.

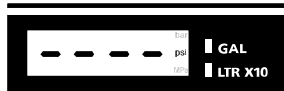

2. Start engine, page 9. Pressure display appears. Démarrer le moteur, page 9. L'afficheur de pression apparaît. Ponga en marcha el motor, página 9. Aparecerá visualizada la presión. Arranque do motor, página 9. Surgem as indicações referentes à pressão.

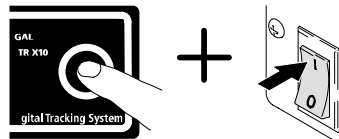

3. Simultaneously press DTS button and set pump on/off switch on. Appuyer en même temps sur le bouton DTS et mettre le commutateur marche/arrêt de la pompe sur marche. Pulse simultáneamente el botón DTS y coloque el interruptor de encendido/apagado de la bomba en posición ON. Simultaneamente, prima o botão DTS e ligue o interruptor da bomba.

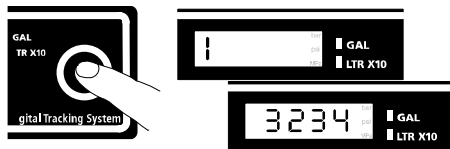

Resettable Hour Meter appears. Use short presses on DTS button to cycle through stored data. Le compteur horaire réinitialisable s'affiche. Appuyer par petits coups répétés sur le bouton DTS pour faire défiler les données stockées. Aparece el medidor horario con vuelta a cero. Pulse brevemente el botón DTS para ver los datos almacenados. Surge a indicação relativa ao contador de horas que pode ser restaurado. Ao premir levemente o botão DTS, percorre os dados armazenados.

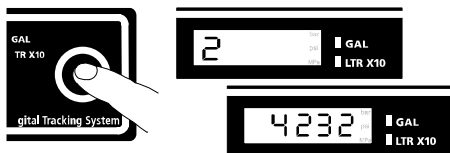

4. Press and hold to reset to zero, or short press DTS button to move to Lifetime Hour Meter. Appuyer et maintenir enfoncé pour remise à zéro ou appuyer brièvement sur le bouton DTS pour passer au compteur horaire total général. Pulse y mantenga pulsado el botón DTS para volver a cero, o púselo brevemente para avanzar hasta el medidor horario permanente. Prima o botão DTS e mantenha-o premido para colocar a zeros ou prima-o levemente para mudar para o contador de horas até à data.

5. Short press DTS button to move to Lifetime Gallons (all pressures)  
 Appuyer brièvement sur le bouton DTS pour passer à Total gallons (toutes pressions)  
 Pulse brevemente el botón DTS para avanzar hasta Galones (Litros) totales (todas las presiones)  
 Prima levemente o botão DTS para mudar para o volume total até à data (todas as pressões)

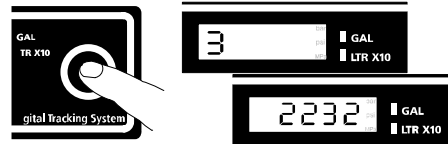

6. Short press DTS button to cycle through pressure measure (bar, psi, MPa) options  
 Appuyer brièvement sur le bouton DTS pour faire défiler les unités de mesure (bar, psi, MPa)  
 Pulse brevemente el botón DTS para avanzar por las opciones de medida de presión (bar, psi, MPa)  
 Prima levemente o botão DTS para alternar entre as opções de medidas de pressão (bar, psi, MPa)



7. Press and hold DTS button to select pressure measure (psi shown) and move to volume measures  
 Appuyer sur le bouton DTS et le maintenir enfoncé pour sélectionner la mesure de pression (psi s'affiche) et passer aux mesures de volume  
 Pulse y mantenga pulsado el botón DTS para seleccionar la medida de presión (psi representada) y avance hasta la medida de volumen  
 Prima e mantenha premido o botão DTS para seleccionar a medida de pressão (psi indicado) e mudar para medidas de volumes



8. Short press DTS button to select volume measure (gal, liter).  
 Appuyer brièvement sur le bouton DTS pour sélectionner la mesure de volume (gal, litres).  
 Pulse brevemente el botón DTS para seleccionar la medida de volumen (gal, litro).  
 Prima levemente o botão DTS para seleccionar a medida de volumes (galões, litros).

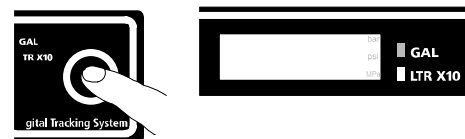

9. Press and hold DTS button to select desired volume measure shown, and move to AutoClean on/off selection.  
 Appuyer et maintenir enfoncé le bouton DTS pour sélectionner la mesure de volume affichée et passer à Sélection marche/arrêt AutoClean.  
 Pulse y mantenga pulsado el botón DTS para seleccionar la medida de volumen deseada, y avance hasta la selección Autolimpieza on/off.  
 Prima e mantenha premido o botão DTS para seleccionar a medida de volume pretendida, e avance para a selecção de activação/desactivação da limpeza automática.



10. Short press DTS button to toggle between A-on and A-OFF.  
 Press and hold DTS button to add/remove AutoClean Shut-Off Timer to/from Main Menu.  
 Appuyer brièvement sur le bouton DTS basculer entre A-marche et A-Arrêt. Appuyer et maintenir enfoncé le bouton DTS pour ajouter/enlever le minuteur AutoClean au/du menu principal.  
 Pulse brevemente el botón DTS para conmutar entre A-ON y A-OFF. Pulse y mantenga pulsado el botón DTS para añadir/eliminar Temporizador de parada de la autolimpieza al/del Menú Principal.  
 Prima levemente o botão DTS para alternar entre A-on (ligado) e A-OFF (desligado). Prima e mantenha o botão DTS premido para acrescentar/remover o temporizador da limpeza automática do menu principal.



- 
11. Short press DTS button to move to Diagnostics (first display is **UP**)  
Appuyer brièvement sur le bouton DTS pour passer à Diagnostic (premier affichage **UP**)  
Pulse brevemente el botón DTS para avanzar hasta Diagnóstico (la primera visualización es **UP**)  
Prima levemente o botão DTS para mudar para a indicação de diagnóstico (a primeira indicação é **UP** (Para Cima)



- a. Increase pressure a small amount  
Augmenter légèrement la pression  
Aumente ligeramente la presión  
Aumente ligeiramente a pressão
- b. Short press DTS button to move hydraulic piston rod down (**dn**)  
Appuyer brièvement sur le bouton DTS pour déplacer le piston hydraulique vers le bas (**dn**)  
Pulse brevemente el botón DTS para mover hacia abajo la varilla del pistón hidráulico (**dn**)  
Prima levemente o botão DTS para baixar (**dn**) a biela hidráulica
- c. Short press DTS button to move hydraulic piston rod up (**UP**)  
Appuyer brièvement sur le bouton DTS pour déplacer le piston hydraulique vers le haut (**UP**)  
Pulse brevemente el botón DTS para mover hacia arriba la varilla del pistón hidráulico (**UP**)  
Prima levemente o botão DTS para deslocar a biela hidráulica para cima (**UP**)

- 
12. Long press DTS button to move to Software Revision display  
Appuyer longuement sur le bouton DTS pour passer à l'affichage de la révision de logiciel  
Pulse bastante tiempo el botón DTS para avanzar hasta la pantalla Revisión del software  
Prima longamente o botão DTS para alternar para a indicação de revisão do software



- 
13. Short or Long press DTS button to move to Model display. Short press DTS again to return to beginning of **Secondary Menu**  
Appuyer brièvement ou longuement sur le bouton DTS pour passer à l'affichage de modèle. Appuyer encore une fois brièvement sur le bouton DTS pour revenir au début du **menu Annexe**  
Pulse bastante tiempo el botón DTS para avanzar hasta la pantalla Modelo. Vuelva a pulsar brevemente el botón DTS para regresar al principio del **Menú secundario**  
Prima leve ou longamente o botão DTS para alternar para a indicação do modelo. Prima levemente o botão DTS de novo para voltar ao início do **menu secundário**



- 
14. Set pump switch OFF to return to **Main Menu**  
ARRÊTER la pompe pour revenir au **Menu principal**  
Coloque el interruptor de la bomba en posición OFF para regresar al **Menú principal**  
Desligue a bomba para voltar ao **menu principal**
-

## Spray Test Pattern/Pulvérisation d'essai/Realice una pulverización de prueba/Leque de teste

1. Trigger gun and spray test pattern. Slowly adjust pressure to eliminate heavy edges. Use smaller tip size if pressure adjustment can not eliminate heavy edges.

Actionner le pistolet et effectuer un essai. Régler lentement la pression pour supprimer les surépaisseurs en bordure.

Utiliser une buse de plus petite taille si le réglage de pression n'apporte pas d'amélioration

Dispare la pistola y realice una pulverización de prueba. Ajuste lentamente la presión para eliminar los bordes espesos. Utilice una boquilla más pequeña si el ajuste de presión no soluciona el problema.

Accione a pistola e efectue um leque de teste. Regule lentamente a pressão, para eliminar extremidades acentuadas.

Utilize um tamanho de bico mais pequeno, se o facto de regular a pressão não eliminar as extremidades acentuadas.

heavy edges/  
bords épais/  
Bordes espesos/  
extremidades acentuadas

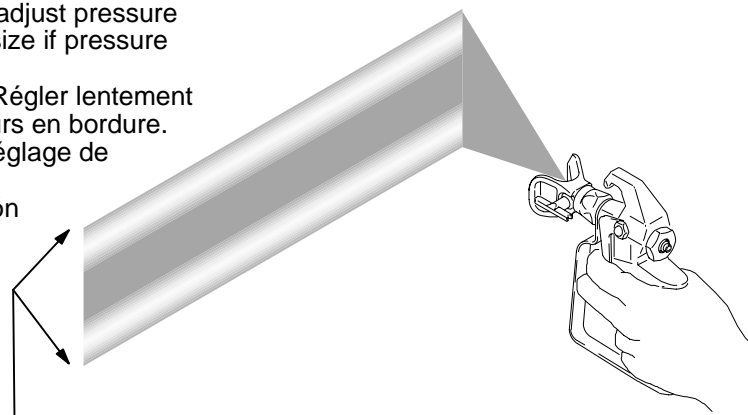

2. Hold gun perpendicular, 10–12 in. (25–30 cm) from surface.

Spray back and forth. Use strokes overlapped by 50%.

Start gun movement before triggering gun and release trigger before stopping gun movement.

Tenir le pistolet perpendiculairement à la surface, à une distance de 10–12 in. (25–30 cm). Pulvériser d'avant en arrière. Les recouvrements doivent être de 50%. Commencer à déplacer le pistolet avant d'appuyer sur la gâchette et relâcher cette dernière avant d'arrêter le mouvement de va-et-vient.

Mantenga la pistola perpendicularmente, a una distancia de 25–30 cm (10–12 pulg.) de la superficie. Pulverice hacia adelante y hacia atrás. Dé pasadas que se superpongan un 50%. Comience a mover la pistola antes de accionar el gatillo y suelte éste antes de detener el movimiento de la pistola.

Segure a pistola numa posição perpendicular, a 25–30 cm da superfície. Aplique para a frente e para trás.

Utilize passagens sobrepostas em 50%. Inicie o movimento da pistola antes de a accionar e solte o gatilho antes de parar o movimento da pistola.

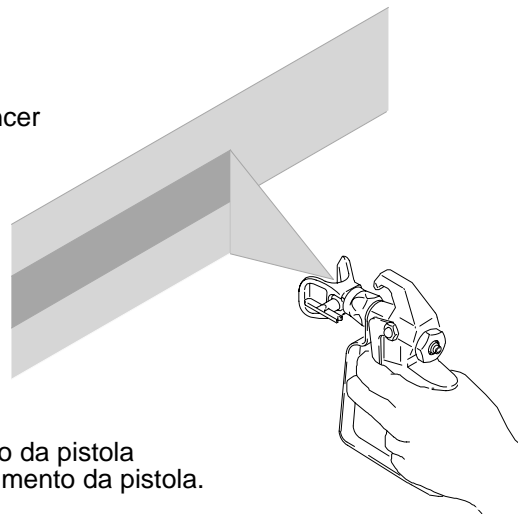

## Clearing Tip Clogs/Débouchage de la buse/ Eliminación de las obstrucciones de la boquilla/Desobstrução do bico

1. Release trigger, put trigger safety ON. Rotate SwitchTip. Take trigger safety OFF and trigger gun to clear the clog. Relâcher la gâchette, la VERROUILLER. Faire pivoter la buse SwitchTip. DEVERROUILLER la gâchette et actionner le pistolet pour déboucher la buse. Suelte el gatillo, accione el seguro del gatillo. Gire la boquilla de giro. Suelte el seguro del gatillo y dispare la pistola para eliminar la obstrucción. Solte o gatilho e coloque o dispositivo de segurança. Rode o SwitchTip. Retire o dispositivo de segurança e accione a pistola, para desobstruir.



Never point gun towards your hand or into a rag!

Ne jamais diriger le pistolet sur votre main ou vers un chiffon!

¡Nunca dirija la pistola hacia su mano o hacia un paño!

Nunca vire a pistola para as mãos ou para um trapo!

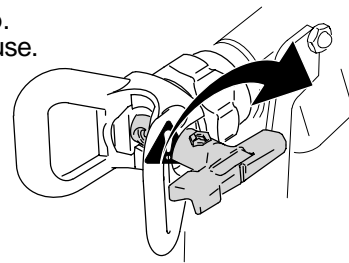

2. Put trigger safety ON, return SwitchTip to original position, take trigger safety OFF and continue spraying. VERROUILLER la gâchette, remettre la buse SwitchTip en position initiale, DEVERROUILLER la gâchette et poursuivre la pulvérisation. Accione el seguro del gatillo, vuelva a colocar la boquilla de giro en su posición original, suelte el seguro del gatillo y siga pulverizando. Coloque o dispositivo de segurança, volte a colocar a boquilla de SwitchTip na posição original, retire o dispositivo de segurança e continue a pintar.

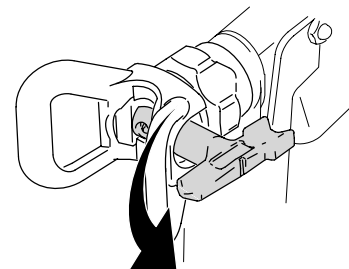



# Cleanup/Nettoyage/Limpieza/Limpeza

Perform **AutoClean procedure (Manual 309278)** or follow conventional flushing procedure that follows:  
Appliquez la **Procédure AutoClean (Manuel 309278)** ou observez la procédure de rinçage habituelle comme suit:  
Lleve a cabo el **Procedimiento de autolimpieza (Manual 309278)** o siga las instrucciones del procedimiento de lavado convencional que se indican a continuación:  
Efectue o procedimento de **limpeza automática (Manual 309278)** ou siga o procedimento de lavagem convencional a seguir indicado:



**Pressure Relief/Décompression/  
Descompresión/Descompressão**

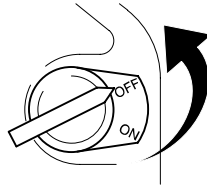
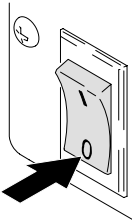

1. Set **DTS** pump switch OFF.  
Turn engine **OFF**.

Mettre le commutateur **DTS** de la pompe sur ARRÊT.  
**ARRÊTER** le moteur.

Coloque el interruptor de la bomba **DTS** en posición OFF.  
**Apague** el motor.

Desligue o interruptor da bomba **DTS** .  
Desligue o motor.



**Pressure Relief/Décompression/  
Descompresión/Descompressão**

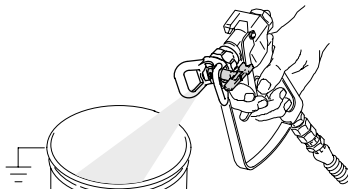
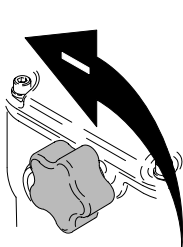

**PAINT/PEINTURE/  
PINTURA/TINTA**

2. Turn pressure to lowest setting. Trigger gun to relieve pressure.

Régler la pression au minimum. Actionner le pistolet pour relâcher la pression.

Fije la presión en el valor más bajo. Dispare la pistola para liberar la presión.

Rode a pressão para o valor mais baixo. Accione a pistola para efectuar a descompressão.



**Pressure Relief/Décompression/  
Descompresión/Descompressão**



3. Turn prime valve down.

Tourner la vanne d'amorçage vers le bas.

Gire la válvula de cebado hacia abajo.

Rode a válvula de segurança para baixo.

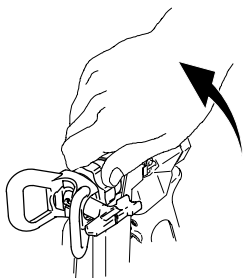

4. Remove guard and SwitchTip.

Démonter le garde-buse et la buse SwitchTip.

Retire la protección y la boquilla de giro.

Retire o bico e o SwitchTip.

- 
5. Unscrew bowl, remove filter. Assemble without filter.  
Clean filter.

Dévisser le bol, retirer le filtre. Remonter sans le filtre.  
Nettoyer le filtre.

Desenrosque el alojamiento, retire el filtro. Vuelva a montar sin el filtro. Limpie el filtro.

Desaperte o recipiente e retire o filtro. Monte sem o filtro.  
Limpe o filtro.

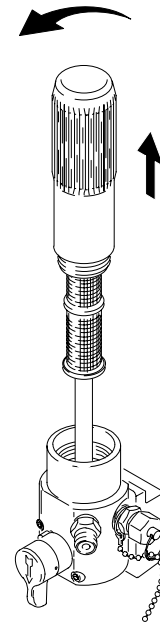

- 
6. Clean filter, guard and SwitchTip in flushing fluid.

Nettoyer le filtre, la garde et la buse SwitchTip en les plongeant dans le fluide de rinçage.

Limpie el filtro, la protección y la boquilla de giro con el líquido de lavado.

Limpe o filtro, o protector e o SwitchTip em líquido de lavagem.



**FLUSH/RINÇAGE/  
LAVAR/DESCARGA**

- 
7. Remove siphon tube set from paint and place in flushing fluid. Use water for water base paint and mineral spirits for oil base paint.

Sortir le tube de succion du seau de peinture et le plonger dans le seau de produit de rinçage. Prendre de l'eau pour les peintures à l'eau et du white spirit pour les peinture à l'huile.

Retire el conjunto del tubo de aspiración del cubo de pintura e introdúzcalo en el líquido de lavado. Utilice agua para las pinturas al agua y alcohol mineral para pinturas al aceite.

Retire o tubo de sucção da tinta e coloque-o no líquido de lavagem. Utilize água para tinta à base de água e diluente para tinta à base de óleo.

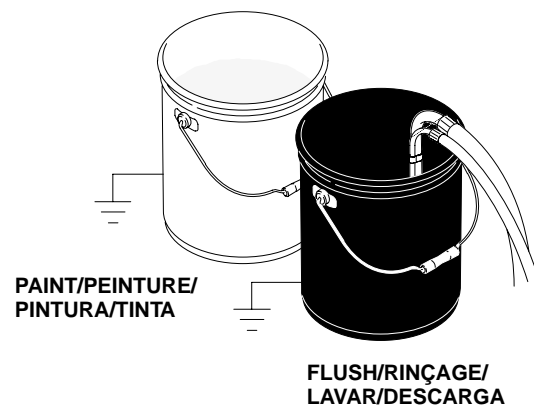

**PAINT/PEINTURE/  
PINTURA/TINTA**

**FLUSH/RINÇAGE/  
LAVAR/DESCARGA**

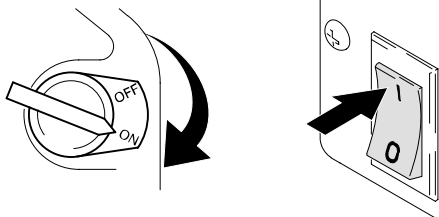

8. Turn engine **ON** and start engine. Set **DTS** pump switch ON. Mettre le moteur en **MARCHE** et démarrer le moteur. Mettre le commutateur de pompe **DTS** sur MARCHE. **Encienda** el motor y póngalo en marcha. Coloque el interruptor de la bomba **DTS** en posición ON. Ligue o motor e dê o arranque. Ligue o interruptor da bomba **DTS**.

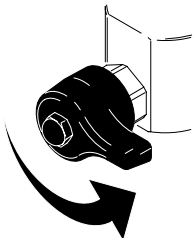

9. Turn prime valve horizontal. Mettre la vanne d'amorçage à l'horizontale. Coloque la válvula de cebado en posición horizontal. Rode a válvula de segurança para a posição horizontal.

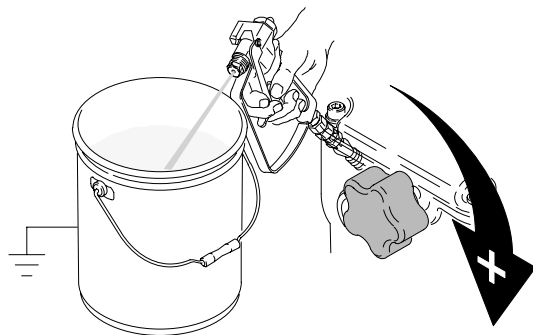

PAINT/PEINTURE/  
PINTURA/TINTA

10. Hold gun against paint pail. Take trigger safety **OFF**. Trigger gun until flushing fluid appears. Turn pressure control up until motor begins to drive pump. Appuyer le pistolet contre le seau de peinture. **DEVERROUILLER** la gâchette. Appuyer sur celle-ci jusqu'à ce que le fluide de rinçage s'écoule. Augmenter lentement la pression jusqu'à ce que le moteur commence à entraîner la pompe. Mantenga la pistola contra el cubo de pintura. **Suelte** el seguro del gatillo. Dispare la pistola hasta que aparezca líquido de lavado. Aumente el valor del control de presión hasta que el motor comience a accionar la bomba. Segure a pistola contra o balde da tinta. Retire o dispositivo de segurança. Accione a pistola até aparecer líquido de lavagem. Rode o regulador de pressão para cima, até o motor accionar a bomba.

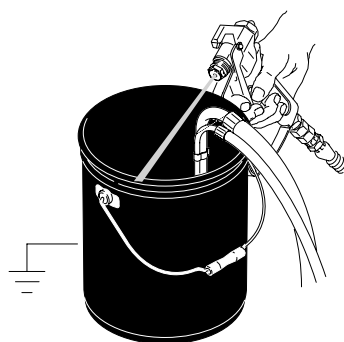

FLUSH/RINÇAGE/  
LAVAR/DESCARGA

11. Move gun to flushing pail, hold gun against pail, trigger gun to thoroughly flush system. Release trigger and put trigger safety **ON**. Déplacer le pistolet vers le seau de rinçage, appuyer le pistolet contre le seau, actionner la gâchette pour rincer soigneusement le pulvérisateur. Relâcher la gâchette et la **VERROUILLER**. Mueva la pistola hasta el cubo de lavado, sujétela contra el cubo, y dispárela para lavar a fondo el sistema. Suelte el gatillo y **accione** el seguro. Desloque a pistola para o balde de lavagem, mantenha-a encostada ao balde e accione-a, para lavar bem o sistema. Solte o gatilho e coloque o dispositivo de segurança.



20 SEC  
20 S  
20 SEG

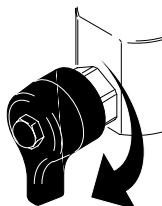

12. Turn prime valve down and allow flushing fluid to circulate for approximately 20 seconds to clean drain tube. Tourner la vanne d'amorçage vers le bas et faire circuler le fluide de rinçage pendant environ 20 secondes pour nettoyer le tuyau de vidange. Gire hacia abajo la válvula de cebado y deje que el líquido de lavado circule durante aproximadamente 20 segundos para limpiar el tubo de drenaje. Rode a válvula de segurança para baixo e deixe o líquido de lavagem circular durante cerca de 20 segundos, para limpar o tubo de drenagem.

13. Raise siphon tube above flushing fluid and run sprayer for 15 to 30 seconds to drain fluid. Turn DTS pump switch OFF. Turn engine OFF.  
 Soulever le tuyau de succion au-dessus du niveau de fluide de rinçage et actionner le pulvérisateur pendant 15 à 30 secondes pour vidanger le fluide. Mettre le commutateur de la pompe DTS sur ARRÊT. **ARRÊTER** le moteur.  
 Suba el tubo de aspiración por encima del líquido de lavado y haga funcionar el pulverizador durante 15 a 30 segundos para drenar el líquido. Coloque el interruptor de la bomba DTS en posición OFF. **Apague** el motor.  
 Eleve o tubo de sucção acima do líquido de lavagem e active o equipamento durante 15 a 30 segundos para drenar o líquido. Desligue o interruptor da bomba DTS. **Desligue** o equipamento.

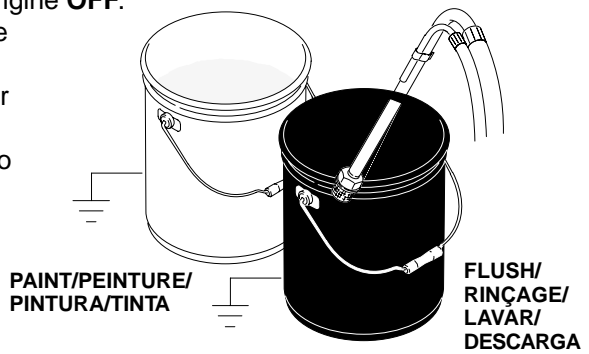

- Caution:** If flushing with water, do not leave water in sprayer. Flush again with mineral spirits, oil or Pump Armor and leave this protective coating in the sprayer to help prevent freezing or corrosion and increase sprayer life.  
**Attention:** En cas de rinçage à l'eau, le pas laisser d'eau dans le pulvérisateur. Rincer encore une fois avec du white spirit, de l'huile ou le produit "Pump Armor" et laisser ce produit de protection dans le pulvérisateur pour empêcher le gel ou la corrosion et ainsi augmenter la durée de vie du pulvérisateur.  
**Precaución:** Si se utiliza agua para el lavado, no la deje en el pulverizador. Lave de nuevo con alcohol mineral, aceite o Protección para bombas y deje este recubrimiento protector en el pulverizador para ayudar a evitar la congelación o la corrosión y aumentar la vida útil del pulverizador.  
**Cuidado:** Se lavar com água, não deixe ficar água no equipamento. Lave novamente com diluente, óleo ou Pump Armor e deixe ficar esta camada protectora no equipamento, para ajudar a evitar o congelamento ou a corrosão e prolongar a vida útil deste.

14. Make sure plastic center tube is tightened securely. Install filter bowl and filter. Hand tighten filter bowl. Hand tighten gun handle.  
 S'assurer que le tuyau plastique central est bien serré. Remonter le bol et le filtre. Serrer le bol à la main. Serrer la poignée du pistolet à la main.  
 Asegúrese de que el tubo central de plástico está firmemente apretado. Instale el alojamiento del filtro y el filtro. Apriete a mano el alojamiento del filtro. Apriete a mano la empuñadura de la pistola. Verifique se o tubo central de plástico está bem apertado. Instale o recipiente do filtro e o filtro. Aperte manualmente o recipiente do filtro. Aperte manualmente a pega da pistola.

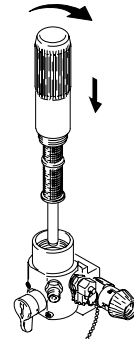

15. Wipe sprayer, hose and gun with a rag soaked in water or mineral spirits.  
 Essuyer le pulvérisateur, le flexible et le pistolet avec un chiffon imbibé d'eau ou de white spirit.  
 Frote el pulverizador, la manguera y la pistola con un paño empapado en agua o alcohol mineral.  
 Limpe o equipamento, o tubo flexível e a pistola com um pano embebido em água ou diluente.



16. Clean tip, guard and gasket with a soft bristle brush to prevent part failure due to dried materials. Assemble parts and attach loosely onto gun.  
 Nettoyer la buse, la garde et le joint avec une brosse souple pour empêcher toute défaillance de pièces due à du produit séché.  
 Remonter les pièces et les fixer - sans serrer - sur le pistolet.  
 Limpie la boquilla, la protección y la junta con un cepillo suave para evitar su deterioro debido a la acumulación de producto seco.  
 Ensamble las piezas y sujételas, sin apretarlas demasiado, en la pistola.  
 Limpe o bico, o protector e a junta com uma escova de cerdas macias, para evitar a avaria de componentes devido a materiais secos. Monte as peças e fixe-as folgadoamente à pistola.



FLUSH/  
RINÇAGE/  
LAVAR/  
DESCARGA

# Troubleshooting



## WARNING/MISE EN GARDE/ADVERTENCIA/ADVERTÊNCIA



### INJECTION HAZARD/DANGERS D'INJECTION/PELIGRO DE INYECCIÓN/PERIGO DE INJEÇÃO

To reduce risk of serious injury, whenever instructed to relieve pressure, do steps 1. – 3.; page 17.  
 Pour réduire le risque de blessure grave lors de chaque décompression, procéder aux opérations 1 à 3 de la page 17.

Con el fin de reducir los riesgos de heridas graves cuando tenga que liberar la presión, lleve a cabo los pasos 1. – 3.; página 17.

Para reduzir o risco de ferimentos graves sempre que for instruído para efectuar a descompressão, siga os passos 1. – 3.; página 17.

PROBLEM	CAUSE	SOLUTION
Gas engine pulls hard (won't start)	Hydraulic pressure is too high	Turn hydraulic pressure knob counterclockwise to lowest setting
Gas engine will not start	Switch OFF, low oil, no gasoline	Consult engine manual, supplied
Gas engine doesn't work properly		Consult engine manual, supplied
Gas engine operates, but displacement pump doesn't operate	Pump switch is OFF  Pressure setting too low  Displacement pump outlet filter (if used) is dirty or clogged  Tip or tip filter (if used) is clogged  Hydraulic fluid too low  Hydraulic pump worn or damaged  Displacement pump rod seized by dried paint  Directional valve not shifting	Set pump switch ON  Increase pressure, page 10  Clean the filter  Remove tip and/or filter and clean  Shut off sprayer and add fluid immediately*. See page 8.  Bring sprayer to Graco distributor for repair  Service pump. See manual 309277.  Set pump switch OFF, then ON. Manual 309379.
Displacement pump operates, but output is low on upstroke	Piston ball check not seating properly. Piston packings worn or damaged.	Service piston ball check. See manual 309277. Replace packings. See manual 309277.
Displacement pump operates but output is low on downstroke and/or on both strokes	Piston packings worn or damaged.  Intake valve ball check not seating properly. Suction tube air leak	Remove clip and retighten or replace packings. See manual 309277.  Service intake valve ball check. See manual 309277. Tighten suction tube
Paint leaks and runs over side of wetcup	Loose wet-cup Throat packings worn or damaged	Tighten just enough to stop leakage Replace packings. See manual 309277
Excessive leakage around hydraulic motor piston rod wiper	Piston rod seal worn or damaged	Replace these parts. See manual 309379
Fluid delivery is low	Pressure setting too low Displacement pump outlet filter (if used) is dirty or clogged Intake line to pump inlet is not tight Hydraulic motor is worn or damaged Large pressure drop in fluid hose	Increase pressure, page 10 Clean filter  Tighten Bring sprayer to Graco distributor for repair Use larger diameter hose
The sprayer overheats	Cooler is damaged  Oil level is low	Replace  Fill with oil. See page 8.
Spitting from gun	Air in fluid pump or hose  Loose intake suction  Fluid supply is low or empty	Check for loose connections on siphon assembly, tighten, then reprime pump  Tighten  Refill supply container
DTS does not display	Loose wiring  Bad LCD or board	Remove cover and correct poor connections  Bring sprayer to Graco distributor for repair
DTS displays error codes	Various over-pressure conditions	Page 25

# Guide de dépannage

PROBLÈME	CAUSE	SOLUTION
Le moteur à essence est dur à lancer (ne veut pas démarrer)	La pression hydraulique est trop élevée	Tourner le bouton de réglage de pression hydraulique dans le sens anti-horaire jusqu'au point de réglage minimum
Le moteur à essence ne veut pas démarrer	Commutateur sur ARRÊT, niveau d'huile bas, pas d'essence	Consulter le manuel moteur fourni
Le moteur à essence ne fonctionne pas correctement		Consulter le manuel moteur fourni
Le moteur à essence marche, mais pas le bas de pompe	Commutateur de pompe sur ARRÊT  Pression réglée trop basse Filtre de sortie de pompe (si existant) est encrassé ou colmaté La buse ou le filtre de la buse (si existant) est bouché Niveau de fluide hydraulique trop bas  Pompe hydraulique usée ou endommagée Tige de bas de pompe collé par de la peinture séchée Distributeur ne commute pas	Mettre le commutateur sur MARCHÉ  Augmenter la pression, page 10 Nettoyer le filtre  Démonter la buse et/ou le filtre et les nettoyer  Arrêter le pulvérisateur et faire un appoint immédiatement*. Voir page 8. Porter le pulvérisateur chez le distributeur Graco pour le faire réparer Entretien de la pompe. Voir manuel 309277.  ARRÊTER la pompe, puis la remettre en MARCHÉ. Manuel 309379.
Le bas de pompe fonctionne mais le débit est faible en course montante.	La bille du clapet du piston ne ferme pas correctement Joints de piston usés ou endommagés	Intervenir sur le clapet à bille du piston. Voir manuel 309277. Remplacer les joints. Voir manuel 309277.
Le bas de pompe fonctionne mais le débit est faible en course descendante et/ou en courses montante et descendante	Joints de piston usés ou endommagés  La bille de la soupape d'admission ne ferme pas correctement Fuite d'air sur le tuyau d'aspiration	Enlever le clip et resserrer ou remplacer les joints. Voir le manuel 309277. Intervenir sur la soupape d'admission à bille. Voir manuel 309277. Serrer le tuyau d'aspiration
Fuite de peinture et débordement par dessus les bords de la coupelle de presse-étoupe	Écrou de presse-étoupe desserré Joints de presse-étoupe usés ou endommagés	Resserrer juste assez pour arrêter la fuite. Remplacer les joints. Voir manuel 309277.
Fuite importante au niveau du raccleur de la tige de piston du moteur hydraulique	Joint de la tige de piston usé ou détérioré	Remplacer ces éléments. Se reporter au manuel 309379
Débit de produit faible.	Pression réglée trop basse Filtre de sortie de pompe (si existant) est encrassé ou colmaté Tuyauterie d'arrivée à la pompe pas assez serrée Moteur hydraulique usé ou endommagé Forte chute de pression dans le flexible de produit	Augmenter la pression, page 10 Nettoyer le filtre  Le resserrer.  Porter le pulvérisateur chez le distributeur Graco pour le faire réparer Utiliser un flexible de plus grand diamètre.
Surchauffe du pulvérisateur	Réfrigérant endommagé	Remplacer
	Niveau d'huile trop bas	Ajouter de l'huile. Voir page 8.
Le pistolet crépite	Présence d'air dans la pompe ou le flexible produit	Contrôler les branchements de succion, resserrer les raccords, puis réamorcer la pompe
	Branchement d'aspiration desserré	Le resserrer.
	Le niveau de produit est trop bas ou le récipient d'alimentation est vide.	Remplir le réservoir d'alimentation
DTS ne s'affiche pas	Câbles desserrés	Retirer le couvercle et resserrer les branchements trop lâches
	Ecran à cristaux liquides défectueux ou carte défectueuse	Porter le pulvérisateur chez le distributeur Graco pour le faire réparer
DTS affiche codes de défaut	Diverses surpressions	Page 25

# Localización de averías

PROBLEMA	CAUSA	SOLUCIÓN
El motor de gasolina tira con fuerza (no se pone en marcha)	La presión hidráulica es demasiado alta	Gire mando de la presión hidráulica en sentido antihorario hasta el ajuste más bajo.
El motor de gasolina no se pone en marcha	Interruptor en posición OFF, nivel de aceite bajo, no hay gasolina	Consulte el manual del motor, suministrado
El motor de gasolina no funciona correctamente		Consulte el manual del motor, suministrado
El motor de gasolina funciona, pero la base de bomba no	El interruptor de la bomba está en posición OFF Ajuste de presión demasiado bajo El filtro de salida de la base de bomba (si se utiliza) está sucio u obstruido La boquilla o el filtro de la boquilla (si se utiliza) están obstruidos Nivel del líquido hidráulico demasiado bajo La bomba hidráulica está desgastada o dañada Varilla de la base de bomba agarrotada debido a pintura seca La válvula direccional no cambia de dirección	Coloque el interruptor de la bomba en posición ON Aumente la presión, página 10 Limpie el filtro Retire la boquilla y/o el filtro y límpielos Apague el pulverizador y añada líquido inmediatamente*. Vea la página 8. Lleve el pulverizador a un distribuidor Graco Realice el servicio de la bomba. Vea el manual 309277. Coloque el interruptor de la bomba en posición OFF, y después ON. Manual 309379.
La base de bomba funciona, pero el caudal es bajo en su recorrido ascendente	La válvula de retención del pistón no se asienta correctamente. Las empaquetaduras del pistón están desgastadas o deterioradas.	Efectúe el servicio de la bola de retención del pistón. Vea el manual 309277. Reemplazar las empaquetaduras. Ver el manual 309277.
La base de bomba funciona pero el caudal es bajo en el recorrido descendente y/o en ambos recorridos	Las empaquetaduras del pistón están desgastadas o deterioradas. La válvula de retención de la válvula de admisión no se asienta correctamente. Fugas de aire en el tubo de aspiración	Retire el clip y vuelva a apretarlo o reemplace las empaquetaduras. Vea el manual 309277. Efectúe el servicio de la bola de retención de la válvula de admisión. Vea el manual 309277. Apriete el tubo de aspiración
Fugas de pintura que rebosan por la tuerca prensaestopas	Tuerca prensaestopas poco apretada Empaquetaduras del cuello desgastadas o dañadas	Apretar lo suficiente para detener las fugas. Reemplazar las empaquetaduras. Ver el manual 309277
Fugas excesivas alrededor del eje de la varilla del pistón del motor hidráulico	Junta del vástago del pistón desgastada o dañada	Reemplace estas piezas. Vea el manual 309379
Bajo suministro de fluido	Ajuste de presión demasiado bajo El filtro de salida de la base de bomba (si se utiliza) está sucio u obstruido La línea de aspiración a la entrada de la bomba no está apretada El motor hidráulico está desgastado o dañado Caída de presión considerable en la manguera de fluido	Aumente la presión, página 10 Limpiar el filtro Apretar Lleve el pulverizador a un distribuidor Graco Usar una manguera de mayor diámetro.
El pulverizador se calienta excesivamente	El sistema de refrigeración está dañado Nivel de aceite bajo	Cambiar. Llene con aceite. Vea la página 8.
Pulverizado intermitente a la salida	Aire en la bomba de fluido o la manguera Aspiración de la admisión floja El nivel del depósito de alimentación de producto está bajo o el depósito está vacío.	Compruebe si hay conexiones flojas en el conjunto de aspiración, apriételas y vuelva a cebar la bomba Apretar Vuelva a llenar el recipiente de suministro

PROBLEMA	CAUSA	SOLUCIÓN
La visualización del DTS no funciona	Cable flojo	Retire la tapa y corrija la conexión defectuosa.
	LCD o tablero de control defectuoso	Lleve el pulverizador a un distribuidor Graco
En el DTS se visualizan códigos de error	Diversas condiciones de sobrepresión	Página 25

## Detecção e resolução de problemas

PROBLEMA	CAUSA	SOLUÇÃO
O motor a gasolina custa a pegar	A pressão hidráulica é demasiado elevada	Rodar o botão da pressão hidráulica no sentido contrário ao dos ponteiros do relógio para o valor mais baixo
O motor a gasolina não pega	Desligar, pouco óleo, sem gasolina	Consultar o manual do motor, fornecido
O motor a gasolina não funciona devidamente		Consultar o manual do motor, fornecido
O motor a gasolina funciona, mas o pistão de bombagem não	O interruptor da bomba encontra-se desligado	Ligar o interruptor da bomba
	Valor da pressão demasiado baixo	Aumentar a pressão, página 10
	Filtro de saída do pistão de bombagem (se utilizado) está sujo ou obstruído	Limpar o filtro
	Bico ou filtro do bico (se utilizado) está obstruído	Retirar o bico e/ou filtro e limpar
	Líquido hidráulico muito reduzido	Desligar o equipamento e acrescentar imediatamente líquido *. Consultar a página 8.
	Bomba hidráulica gasta ou danificada	Levar o equipamento ao distribuidor Graco para reparação
O pistão de bombagem funciona, mas o rendimento é baixo no movimento ascendente	Êmbolo do pistão de bombagem gripado devido a tinta seca	Efectuar a manutenção da bomba. Consultar o manual 309277.
	A válvula direcciona não se desloca	Desligar o interruptor da bomba, depois ligar. Manual 309379.
O pistão de bombagem funciona, mas o rendimento é baixo no movimento descendente e/ou em ambos os movimentos	A válvula de retenção com esfera não assenta correctamente. Verificar se os empanques do pistão estão gastos ou danificados.	Fazer a manutenção da válvula de retenção com esfera. Consultar o manual 309277. Substituir os empanques. Consultar o manual 309277.
O pistão de bombagem funciona, mas o rendimento é baixo no movimento descendente e/ou em ambos os movimentos	Verificar se os empanques do pistão estão gastos ou danificados. A válvula de retenção com esfera não assenta correctamente. Fuga de ar no tubo de sucção	Retirar braçadeira e voltar a apertar ou substituir os empanques. Consultar o manual 309277. Fazer a manutenção da válvula de retenção com esfera. Consultar o manual 309277. Apertar o tubo de sucção
Fugas e escorrimentos de tinta nos lados do copo	Desapertar o copo Aperto dos empanques gasto ou danificado	Apertar apenas o suficiente para impedir as fugas Substituir os empanques. Consultar o manual 309277
Fuga excessiva em torno do excêntrico da biela do motor hidráulica	Vedante da biela gasto ou danificado	Substituir estas peças. Consultar o manual 309379
Produção de líquido reduzida	Valor da pressão demasiado baixo	Aumentar a pressão, página 10
	Filtro de saída do pistão de bombagem (se utilizado) está sujo ou obstruído Tubo de admissão para a entrada da bomba não está apertado O motor hidráulico está gasto ou danificado Grande queda de pressão no tudo flexível do líquido	Limpar o filtro  Apertar.  Levar o equipamento ao distribuidor Graco para reparação Utilizar o tubo flexível de maior diâmetro
O equipamento entra em sobre-aquecimento	Radiador danificado	Substituir
	Nível de óleo reduzido	Encher com óleo. Consultar a página 8.



PROBLEMA	CAUSA	SOLUÇÃO
Salpicos da pistola	Ar no tubo flexível ou bomba do líquido	Verificar se existem ligações folgadas na tubagem de sucção, apertar e voltar a ferrar a bomba
	Tubo de sucção de entrada solto	Apertar.
	Alimentação de líquido reduzida ou inexistente	Reabastecer recipiente de alimentação
O DTS não fornece qualquer indicação	Fios soltos	Retirar tampa e corrigir ligações deficientes
	LCD ou painel com falhas	Levar o equipamento ao distribuidor Graco para reparação
O DTS exhibe códigos de erro	Várias condições de sobrepressão	Página 25

\*Check hydraulic fluid level often. Do not allow it to become too low. Use only Graco approved hydraulic fluid, page 8.

\*Contrôler souvent le niveau de fluide hydraulique. Ne pas le laisser descendre trop bas. Utiliser uniquement un fluide hydraulique agréé par Graco, page 8.

\*Compruebe a menudo el nivel de líquido hidráulico. No permita que baje demasiado. Utilice únicamente líquido hidráulico Graco, página 8.

\*Verificar o nível do líquido hidráulico. Não deixar que baixe demasiado. Utilizar apenas líquido hidráulico aprovado da Graco, página 8.

## DTS Error Codes/Code de défaut DTS/ Códigos de error DTS/Códigos de erro DTS

E:02

E:03

E:07



**Service  
Entretien  
Servicio  
Assistência técnica**

Reference Repair Manual 309379 or call your distributor for service  
Consultez le manuel de réparation 309379 ou appelez votre distributeur  
Consulte el Manual de reparación 309379 ó llame a su distribuidor  
Consulte o Manual de Referência 309379 ou contacte o seu distribuidor para manutenção

# Graco Warranty/Garantie Graco/ Garantía de Graco/Garantia da Graco

Graco warrants all equipment listed in this manual which is manufactured by Graco and bearing its name to be free from defects in material and workmanship on the date of sale by an authorized Graco distributor to the original purchaser for use. With the exception of any special extended or limited warranty published by Graco, Graco will, for a period of twelve months from the date of sale, repair or replace any part of the equipment determined by Graco to be defective. This warranty applies only when the equipment is installed, operated and maintained in accordance with Graco's written recommendations.

This warranty does not cover, and Graco shall not be liable for general wear and tear, or any malfunction, damage or wear caused by faulty installation, misapplication, abrasion, corrosion, inadequate or improper maintenance, negligence, accident, tampering, or substitution of non-Graco component parts. Nor shall Graco be liable for malfunction, damage or wear caused by the incompatibility of Graco equipment with structures, accessories, equipment or materials not supplied by Graco, or the improper design, manufacture, installation, operation or maintenance of structures, accessories, equipment or materials not supplied by Graco.

This warranty is conditioned upon the prepaid return of the equipment claimed to be defective to an authorized Graco distributor for verification of the claimed defect. If the claimed defect is verified, Graco will repair or replace free of charge any defective parts. The equipment will be returned to the original purchaser transportation prepaid. If inspection of the equipment does not disclose any defect in material or workmanship, repairs will be made at a reasonable charge, which charges may include the costs of parts, labor, and transportation.

Graco's sole obligation and buyer's sole remedy for any breach of warranty shall be as set forth above. The buyer agrees that no other remedy (including, but not limited to, incidental or consequential damages for lost profits, lost sales, injury to person or property, or any other incidental or consequential loss) shall be available. Any action for breach of warranty must be brought within two (2) years of the date of sale.

**GRACO MAKES NO WARRANTY, AND DISCLAIMS ALL IMPLIED WARRANTIES OF MERCHANTABILITY AND FITNESS FOR A PARTICULAR PURPOSE IN CONNECTION WITH ACCESSORIES, EQUIPMENT, MATERIALS OR COMPONENTS SOLD BUT NOT MANUFACTURED BY GRACO.** These items sold, but not manufactured by Graco (such as electric motors, gas engines, switches, hose, etc.), are subject to the warranty, if any, of their manufacturer. Graco will provide purchaser with reasonable assistance in making any claim for breach of these warranties.

In no event will Graco be liable for indirect, incidental, special or consequential damages resulting from Graco supplying equipment hereunder, or the furnishing, performance, or use of any products or other goods sold hereto, whether due to a breach of contract, breach of warranty, the negligence of Graco, or otherwise.

## **FOR GRACO CUSTOMERS SPEAKING FRENCH, SPANISH AND PORTUGUESE**

The parties acknowledge that they have required that the present document, as well as all documents, notices and legal proceedings entered into, given or instituted pursuant hereto or relating directly or indirectly hereto, be drawn up in English.

## **POUR LES CLIENTS DE GRACO PARLANT FRANÇAIS**

Les parties reconnaissent avoir convenu que la rédaction du présent document, ainsi que tous les documents, avis et procédures judiciaires exécutés, donnés ou intentés à la suite de ou en rapport, directement ou indirectement, avec les procédures concernées, sera en anglais.

## **PARA LOS CLIENTES DE GRACO QUE HABLAN ESPAÑOL**

Las partes reconocen que han requerido que el presente documento, al igual que todos los documentos, notificaciones y procedimientos legales en que se incurra conforme a esta información o en relación indirecta o directa con la misma, sea redactado en inglés.

## **PARA CLIENTES DE LÍNGUA PORTUGUESA DA GRACO**

As partes confirmam que solicitaram que o presente documento, assim como todos os demais documentos, notas e processos legais inseridos, atribuídos o instituídos de acordo com o mesmo ou relacionados direta ou indiretamente a este documento, fossem redigidos em inglês.

## **ADDITIONAL WARRANTY COVERAGE**

Graco does provide extended warranty and wear warranty for products described in the "Graco Contractor Equipment Warranty Program".

# Graco Phone Number

**TO PLACE AN ORDER**, contact your Graco distributor, or call **1-800-690-2894 Toll Free**, to identify the distributor closest to you.

*All written and visual data contained in this document reflects the latest product information available at the time of publication.*

*Graco reserves the right to make changes at any time without notice.*

**Sales Offices:** Minneapolis, Detroit

**International Offices:** Belgium, Korea, Hong Kong, Japan

**GRACO INC. P.O. BOX 1441 MINNEAPOLIS, MN 55440-1441**

**<http://www.graco.com>**

PRINTED IN U.S.A. 309378, Revised 8/2001