



Notice d'utilisation

---

## **Téléphone sans fil numérique**

Pack Solo 1DCT-681

Pack Duo 2DCT-682



<b>1 - PRESENTATION DE L'APPAREIL .....</b>	<b>3</b>
•1-1 Caractéristiques générales .....	3
•1-2 Précautions d'emploi .....	4
•1.3 Conditions d'utilisation .....	6
•1.4 Installation du téléphone .....	6
•1.5 Installation des batteries rechargeables .....	7
•1.6 Charge des batteries .....	7
•1.7 Schémas et fonctions .....	8
•1.8 Icônes de l'écran.....	10
<b>2 – FONCTIONS DU TELEPHONE .....</b>	<b>11</b>
•2.1 Utilisation d'un clavier alphanumérique .....	11
•2-2 Composition d'un numéro .....	11
•2-3 Réception d'un appel .....	12
•2-4 Main libre .....	12
•2-5 Réglage du volume d'écoute et du mode main libre.....	13
•2-6 Verrouiller et déverrouiller le clavier .....	13
•2-7 Fonction Secret.....	14
•2-8 Désactiver/réactiver la sonnerie d'un combiné : .....	14
•2-9 La touche R.....	14
•2-10 Appel combiné.....	14
•2-11 Compteur de conversation .....	15
<b>3 –REPERTOIRE ALPHANUMERIQUE.....</b>	<b>15</b>
•3-1 Enregistrement d'un contact (nom et numéro) dans le répertoire .....	15
•3-2 Consulter le répertoire .....	16
•3-3 Modifier un contact.....	16
•3-4 Effacer un contact .....	17
•3-5 Effacement total du répertoire.....	17
<b>4- LISTE BIS .....</b>	<b>18</b>
•4-1 Consulter la liste BIS.....	18
•4-2 Enregistrement d'un numéro contenu dans la liste BIS vers le répertoire .....	18
•4-3 Effacer un numéro (ou un nom) de la liste BIS .....	19
•4-4 Effacer toute la liste BIS .....	19
<b>5- REGLAGES DE LA BASE.....</b>	<b>20</b>
•5-1 Annuler un combiné .....	20
•5-2 Choix de la numérotation.....	20
•5-3 Modifier le délai de la touche R .....	21
•5-4 Modifier le code PIN (code confidentiel personnel).....	22
<b>6- REGLAGES DU COMBINE .....</b>	<b>23</b>
•6-1 Réglage de l'alarme .....	23
•6-2 Choix d'une sonnerie sur le combiné.....	23
•6-3 Alertes sonores .....	25
•6-4 Langue du combiné .....	27
•6-5 Renommer un combiné .....	27

•6-6 Affichage .....	28
•6-7 Réponse automatique .....	28
•6-8 Réglages horaires.....	29
<b>7- ASSOCIATION D'UN COMBINE AVEC UNE BASE .....</b>	<b>31</b>
<b>8- REINITIALISATION DES REGLAGES PAR DEFAULT .....</b>	<b>32</b>
<b>9- INTERPHONIE .....</b>	<b>33</b>
•9-1 Appel interphone.....	33
a- Vers un autre combiné .....	33
b- Vers tous les autres combinés .....	33
•9-2 Réception d'un appel interphone.....	33
•9-3 Réception d'un appel externe pendant un appel interne.....	34
•9-4 Transfert d'un appel externe vers un autre combiné .....	34
•9-5 Conférence à trois (deux combinés en interphone + un correspondant externe).....	34
<b>10- JOURNAL DES APPELS.....</b>	<b>35</b>
•10-1 Présentation du nom et du numéro.....	35
•10-2 Consultation du journal des appels .....	35
•10-3 Consultation du journal des appels .....	36
•10-4 Composition d'un numéro à partir du journal.....	37
•10-5 Enregistrement d'un numéro du journal vers le répertoire .....	37
•10-6 Effacement sélectif des appels.....	37
•10-7 Effacement total des appels .....	38
<b>11- EN CAS DE PROBLEMES.....</b>	<b>39</b>
<b>12- REGLEMENTATIONS .....</b>	<b>40</b>

# 1 - PRESENTATION DE L'APPAREIL

## ◆ 1-1 Caractéristiques générales

### Téléphone

- Ecran LCD 3 lignes (1 ligne alphanumérique + 2 lignes d'icônes).
- Compatible GAP.
- Possibilité d'associer jusqu'à 5 combinés sur la même base.
- Portée : 50 mètres en intérieur et 300 mètres en champ libre.
- Autonomie : 100 heures en veille.  
10 heures en communication.
- Main libre.
- Répertoire alphanumérique de 50 contacts (noms et numéros).
- Réglage de la date et l'heure.
- Appel interphone entre 2 combinés.
- Conférence à 3 (2 internes + 1 externe).
- Transfert d'un appel vers un autre combiné.
- Recomposition de l'un des 10 derniers numéros composés.
- Choix de 10 sonneries sur le combiné (5 classiques et 5 polyphoniques).
- Volume de la sonnerie réglable sur le combiné (5 niveaux).
- Volume d'écoute réglable sur le combiné (5 niveaux).
- Alertes sonores (bips touches, batteries faibles, hors portée).
- Verrouillage du clavier.
- Compteur de durée de conversation.
- Appel combiné.
- Fonction Secret.
- Fonction horloge ou affichage du nom du combiné au repos.
- Personnalisation du nom d'un combiné.
- Fonction Alarme.
- Numérotation en fréquence vocale (par défaut) ou en décimale.
- Personnalisation du nom d'un combiné.
- Personnalisation du code PIN à 4 chiffres permettant de protéger l'accès à certaines fonctions.

### Fonctions présentation du nom et du numéro

- Présentation du nom et du numéro (alternativement).
- Horodatage des appels.
- Journal des appels de 20 noms et numéros.
- Composition d'un numéro à partir du journal.
- Effacement sélectif et total des appels.

## ◆ 1-2 Précautions d'emploi

Avant d'utiliser l'appareil pour la première fois, veuillez lire attentivement ces instructions se rapportant à la sécurité et les conserver pour référence ultérieure.

Aucune pièce de cet appareil ne peut être réparée ou remplacée par l'utilisateur. Confiez les réparations et l'entretien exclusivement à un personnel qualifié. Tout démontage de l'appareil entraînera l'annulation de la garantie.

- **Vérifiez que la tension d'alimentation indiquée sur la plaque signalétique de l'adaptateur secteur corresponde bien à celle de votre installation électrique.**
- N'utilisez pas l'appareil :
  1. si l'adaptateur ou le câble d'alimentation est endommagé,
  2. en cas de mauvais fonctionnement,
  3. si l'appareil a été endommagé de quelque façon que ce soit.
- **Utilisez uniquement l'adaptateur secteur fourni avec cet appareil.**
- **L'adaptateur fourni ne doit pas être utilisé avec un autre appareil.**
- Veillez à installer l'appareil sur une surface plane et stable (évittez, en particulier, de le placer sur des tissus ou des moquettes).
- Branchez l'adaptateur secteur sur une prise secteur facilement accessible.
- Veillez à ce que le cordon d'alimentation ne puisse être écrasé ou coincé, en particulier au niveau des fiches, des prises de courant et au point de raccordement à l'appareil.
- L'adaptateur fourni avec l'appareil est uniquement destiné à une utilisation en intérieur.
- N'installez pas cet appareil ou son adaptateur à proximité d'une quelconque source de chaleur, telle qu'un radiateur, une arrivée d'air chaud, un four ou tout autre appareil (notamment les amplificateurs) produisant de la chaleur.
- Veuillez ne pas exposer l'appareil ou son adaptateur à la lumière directe du soleil et à la poussière.
- N'utilisez pas cet appareil ou son adaptateur à proximité d'eau ou d'une source d'humidité, telle qu'une baignoire, un lavabo, un évier de cuisine, une piscine, dans un sous-sol humide ou tout autre emplacement humide.
- Ne placez pas de sources de flamme nues (une bougie allumée, par exemple) sur l'appareil ou son adaptateur ou à proximité de ceux-ci.
- Veillez à ne pas éclabousser ou renverser un liquide sur l'appareil ou son adaptateur et à ne pas placer d'objet contenant un liquide (un vase, par exemple) sur l'appareil ou son adaptateur.
- Ne pas ouvrir l'appareil ou son adaptateur pour quelque raison que ce soit.
- N'utilisez jamais d'objets pointus pour accéder à l'intérieur de l'appareil ou de l'adaptateur.
- Débranchez cet appareil pendant les orages ou au cours des longues périodes de non-utilisation afin d'éviter de l'endommager.
- L'appareil doit être éteint avant de débrancher le câble de l'adaptateur
- Ne débranchez jamais l'appareil en tirant sur le cordon d'alimentation mais en saisissant l'adaptateur secteur.
- Cet appareil n'est pas prévu pour être utilisé par des personnes (y compris les enfants) dont les capacités physiques, sensorielles ou mentales sont réduites, ou des personnes dénuées d'expérience ou de connaissance, sauf si elles ont pu bénéficier, par l'intermédiaire d'une personne responsable de leur sécurité, d'une surveillance ou d'instructions préalables concernant l'utilisation de l'appareil. Il convient de surveiller les enfants pour s'assurer qu'ils ne jouent pas avec l'appareil.
- Si votre appareil ou son adaptateur fonctionnent de manière inhabituelle, et particulièrement s'ils émettent des sons ou des odeurs qui vous paraissent anormaux, débranchez-les immédiatement et faites les examiner par un réparateur qualifié.

- Débranchez l'appareil avant tout nettoyage. Nettoyez-le uniquement à l'aide d'un chiffon doux et sec et évitez l'usage d'aérosols.



Ne jetez pas les piles avec les ordures ménagères. Afin de préserver l'environnement, débarrassez-vous des piles conformément aux réglementations en vigueur.

(Déposez-les dans votre conteneur à piles le plus proche ou rappez-les dans votre magasin).

- Ne rechargez pas les piles, ne les démontez pas, ne les jetez pas dans un feu.
- Ne les exposez pas à des températures élevées ou à la lumière directe du soleil.
- Ne les incinerez pas.



## ◆ 1.3 Conditions d'utilisation

### Alimentation

<b>Modèle solo</b>	Adaptateur secteur de la base	Modèle	S002CV0600030
		Entrée	100-240V~ 50/60Hz 100mA
		Sortie	6V = 300mA

<b>Modèle solo</b>	Adaptateur secteur de la base	Modèle	S002CV0600030
		Entrée	100-240V~ 50/60Hz 100mA
		Sortie	6V = 300mA
	Adaptateur secteur du combiné	Modèle	S002CV0600030
		Entrée	100-240V~ 50/60Hz 100mA
		Sortie	6V = 300mA

- L'appareil n'est pas connectable à un schéma d'alimentation IT.
- La connexion à la ligne téléphonique répond au niveau de sécurité **TRT-3**.
- L'entrée d'alimentation répond au niveau de sécurité **TBTS**.
- La température maximale d'utilisation est de 35° C.
- Cet appareil utilise des bandes de fréquences radio dont l'utilisation est harmonisée dans l'ensemble de la communauté européenne.
- Le marquage des équipements terminaux attestés conformes se situe sous la base.

## ◆ 1.4 Installation du téléphone

- 1- Choisissez un emplacement approprié pour la base. Assurez-vous que ce n'est pas près d'un autre téléphone, ni d'un appareillage électrique (ordinateur, télévision, etc.) pour éviter les interférences.
- 2- Connectez la fiche de l'adaptateur secteur dans la prise modulaire située derrière la base.
- 3- Connectez l'adaptateur secteur à la prise de courant 100-240V~ 50/60Hz.
- 4- Connectez le cordon téléphonique dans la prise modulaire située derrière la base et l'autre extrémité à votre prise téléphonique murale.
- 5- Reliez les autres adaptateurs secteurs aux supports de charge (uniquement pour le modèle duo).
- 6- Connectez l'adaptateur secteur à la prise de courant 100-240V~ 50/60Hz.



## ◆ 1.5 Installation des batteries rechargeables

- 1- Ouvrir le compartiment des batteries.
- 2- Insérer les 2 batteries rechargeables (type AAA R03 NiMH/500 mAh).dans le compartiment en respectant les polarités.
- 3- Fermer le compartiment des batteries.

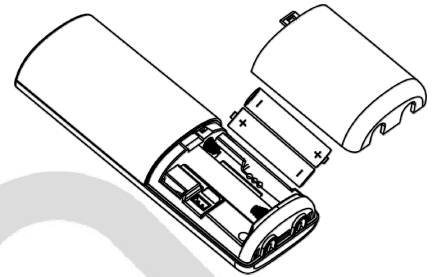

## ◆ 1.6 Charge des batteries :

Avant toute utilisation, il faut impérativement charger les batteries (pour la première fois) durant un minimum de 24 heures.

- Poser le combiné sur le support de charge, Un signal de confirmation est émis.
- Laisser les batteries se charger sans interruption pendant au moins 24 heures.

**Remarque :** Lorsque le combiné est en charge, l'icône  défile en permanence. Rien n'indiquera que la batterie est complètement chargée dans cette position.

**Attention :** Si vous ne laissez pas votre combiné se charger durant 24 heures pour la première fois, il ne fonctionnera pas au maximum de ses capacités.

La garantie ne prendra pas effet pour les problèmes de dysfonctionnement dus à une charge incomplète lors de la première utilisation.

## ◆ 1.7 Schémas et fonctions

Téléphone :

### Touche /OK

Permet d'accéder au menu  
Permet de valider une fonction  
Permet, en communication, d'accéder au journal, à la liste BIS et au répertoire

### Touche

Permet d'accéder à la liste des appels reçus.  
Permet d'augmenter le volume pendant une communication.  
Permet de naviguer dans le menu

### Touche

Permet de prendre la ligne ou de répondre à un appel

### Touche

Permet de verrouiller/déverrouiller le clavier

### Touche

Permet d'activer ou de désactiver le mode main libre

### Touche

Permet d'accéder au répertoire

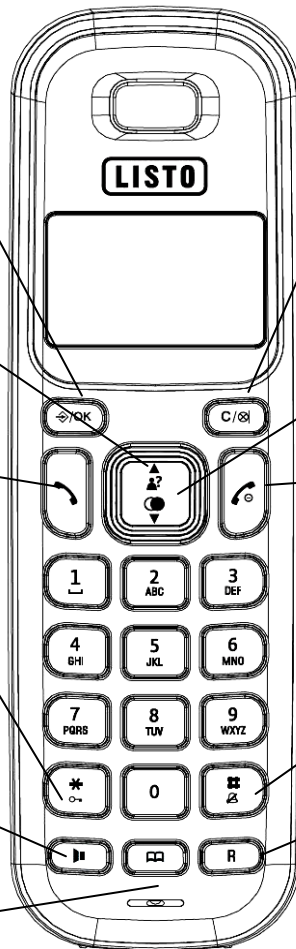

### Touche

Permet de revenir au menu précédent (appui court) ou de revenir au repos (appui long)

Permet d'effacer un chiffre ou un caractère (appui court) ou de tous les supprimer (appui long)

Permet de faire un appel interphone.

Permet, en communication, d'activer (couper le micro) ou de désactiver la fonction secret

### Touche

Permet d'accéder à la liste BIS

Permet de diminuer le volume pendant une communication

Permet de naviguer dans le menu

### Touche

Permet de raccrocher

Permet d'allumer ou d'éteindre le combiné

### Touche

Permet d'accéder au répertoire

### Touche

Permet d'accéder à certains services de votre opérateur

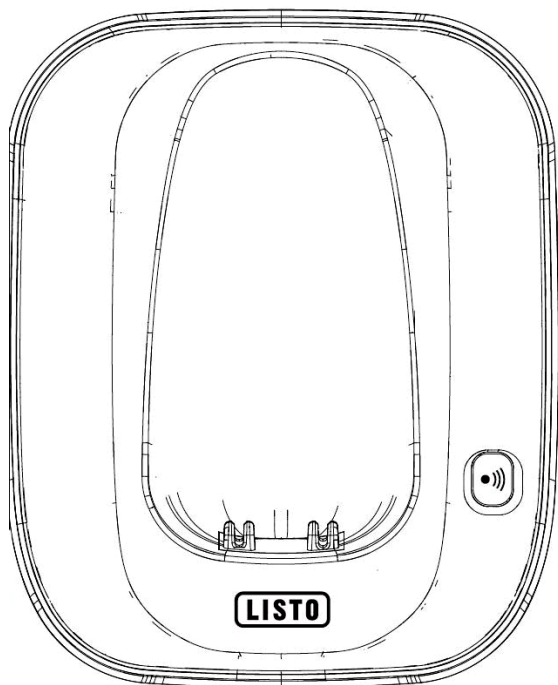

Touche 

Permet de faire un appel combiné  
Permet d'associer un combiné sur  
la base

#### Base :

1. Choisissez un emplacement approprié pour la base. Assurez-vous que ce n'est pas près d'un autre téléphone, ni d'un appareillage électrique. (ordinateur, télévision, etc...) pour éviter les interférences.
2. Connectez la fiche de l'adaptateur secteur dans la prise située derrière la base.
3. Connectez l'adaptateur secteur à la prise de courant 100-240V~ 50/60Hz.
4. Connectez le cordon téléphonique dans la prise modulaire située derrière la base et l'autre extrémité à votre prise téléphonique murale.

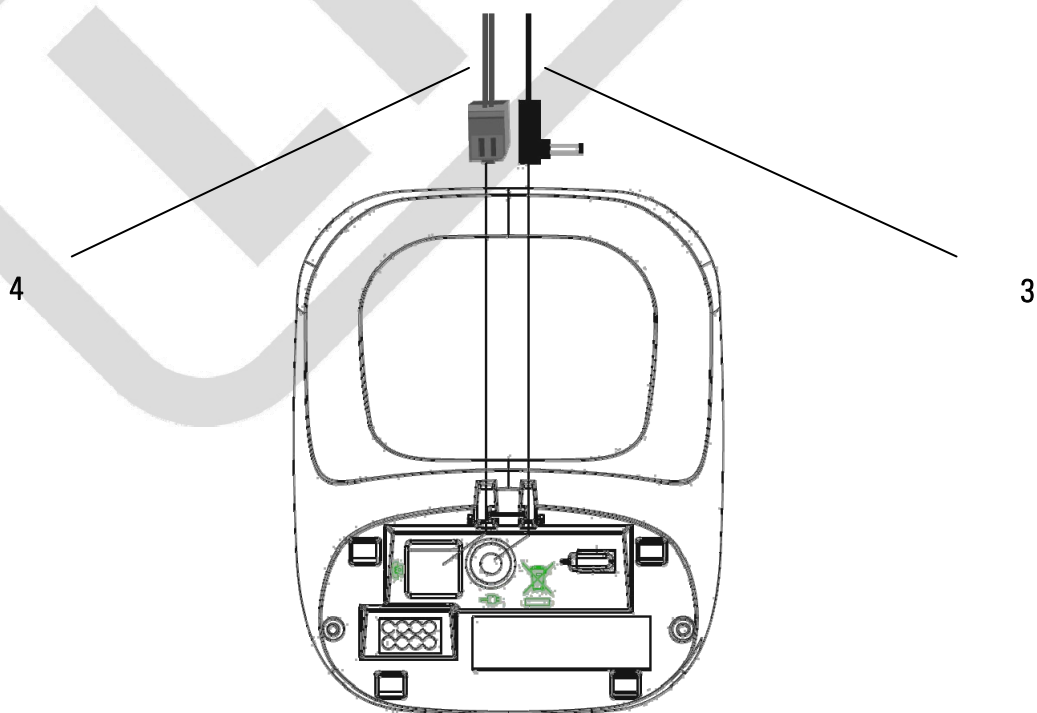

## ◆ 1.8 Icônes de l'écran

L'écran du combiné permet de visualiser les fonctions du téléphone

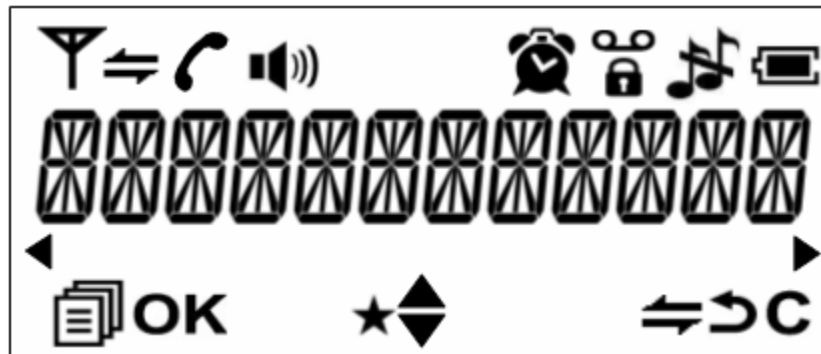

- ◆ Indique qu'une fonction est accessible par les touches de navigation
- 📶 Clignote quand le combiné est hors de portée ou non associé à la base
- 📞 Clignote à la réception d'un appel interne entrant, reste affiché en cours
- 📞 Indique qu'un appel interne est en cours
- 📢 Indique que la main libre est activée
- 🎵 Indique que la sonnerie est coupée
- 🕒 S'affiche quand l'alarme est activée
- 🔒 Indique que le clavier est verrouillé
- 📧 Indique la réception d'un nouveau message sur la messagerie vocale de votre opérateur
- 🔋 Indique que les batteries sont chargées
- 🔋 Indique que les batteries sont vides, les recharger impérativement
- ▲▼ Indique que des fonctions sont accessibles dans le menu
- 📄 Indique qu'il y a des fonctions accessibles par le menu
- OK Permet de valider la fonction sélectionnée
- ★ Indique un appel manqué (non répondu) non lu
- 📞 (INT) Permet d'effectuer un appel interne
- ↶ Permet de revenir au menu précédent (appui court) ou au repos (appui long)
- ↷ Permet d'effacer un caractère, ou d'arrêter l'alarme, ou de couper la sonnerie pendant un appel, ou de revenir au menu précédent.

## 2 – FONCTIONS DU TELEPHONE

### ◆ 2.1 Utilisation d'un clavier alphanumérique

Certaines fonctions telles que le répertoire nécessitent l'utilisation du clavier alphanumérique. Le clavier se met automatiquement en mode alphanumérique lorsque vous entrez dans une de ces fonctions.

Pour saisir une lettre, appuyez sur la touche correspondante au clavier autant de fois que nécessaire.

Exemples :

- Pour saisir un « A », appuyez une fois sur 2.
- Pour saisir un « B », appuyez deux fois sur 2.
- Pour saisir un « A » puis un « B » à la suite, saisir « A » puis attendre que le curseur soit passé au caractère suivant, puis saisir un « B ».
- Pour saisir un espace, appuyer une fois sur la touche 1.



Les caractères principaux disponibles sont réunis dans ce tableau :

Touches	1 <sup>er</sup> Appui	2 <sup>ème</sup> Appui	3 <sup>ème</sup> Appui	4 <sup>ème</sup> Appui	5 <sup>ème</sup> Appui
1	ESPACE	-	1		
2	A	B	C	2	
3	D	E	F	3	
4	G	H	I	4	
5	J	K	L	5	
6	M	N	O	6	
7	P	Q	R	S	7
8	T	U	V	8	
9	W	X	Y	Z	9
0	0				



**Remarque :** Des caractères spéciaux sont disponibles avec les touches \* et #.

### ◆ 2-2 Composition d'un numéro

#### a- Composition normale d'un numéro.



- Appuyez brièvement sur la touche .
- Composez le numéro de votre correspondant.
- A la fin de la communication, appuyez sur la touche .

#### b- Pré numérotation d'un numéro.

- Composez le numéro de votre correspondant.
- Appuyez sur la touche .
- Une fois la communication terminée, appuyez sur la touche .

## ◆ 2-3 Réception d'un appel

### a- Réception d'un appel extérieur

- Le combiné sonne (suivant réglages).
- Appuyer sur la touche  si le combiné n'est pas posé sur la base. (Si le combiné est sur sa base, voir fonction 6-7 Réponse automatique).
- Une fois la communication terminée, appuyez sur la touche .

### 1. Réception d'un appel interphone



- Le combiné sonne.
- Le numéro du combiné d'où provient l'appel (« APPEL DE CB2 » par exemple) s'affiche, et l'icône  clignote sur l'écran.
- Appuyez sur la touche .
- Une fois la communication terminée, appuyez sur la touche .

## ◆ 2-4 Main libre



Cette fonction vous permet :

- D'obtenir la tonalité.
- De composer le numéro de votre correspondant.
- D'écouter et de parler avec votre correspondant sans avoir à tenir le combiné en main.

### a- Pour appeler :

- Appuyez sur la touche .
- L'icône  s'affiche sur l'écran combiné.
- composez le numéro de votre correspondant.
- Parlez lorsque votre correspondant décroche.

### b- Pour recevoir

- Lorsque le combiné sonne, appuyez sur la touche .
- L'icône  s'affiche sur l'écran LCD de téléphone.
- Vous pouvez converser avec votre correspondant.

### c- Basculer du mode main libre au mode combiné

- Lors d'une conversation main libre, appuyez sur la touche  pour couper le mode main libre.
- Prenez le combiné pour continuer à converser.

## d- Basculer du mode combiné au mode main libre

- Lors d'une conversation en mode combiné, appuyez sur la touche  pour couper le mode combiné et passer en mode main libre.

**ATTENTION** : L'usage prolongé de la fonction main libre pendant une conversation entraîne une consommation importante sur les batteries réduisant ainsi considérablement l'autonomie de l'appareil.



## ◆ 2-5 Réglage du volume d'écoute et du mode main libre

Le volume peut-être réglé sur 5 niveaux différents (de 1 à 5).

Niveau 5 : Le plus fort

Niveau 1 : Le plus faible

**Vous êtes obligé d'être en conversation pour régler le volume d'écoute ou le volume du mode main libre :**

- Une fois en conversation, pour ajuster le niveau du volume, utiliser les touches  (diminuer) et  (augmenter).

**Remarque** : Le niveau du volume réglé est conservé entre chaque appel. La mémorisation du réglage du volume d'écoute dans le combiné n'est pas commune au réglage du volume du mode main libre.



Chaque réglage du niveau de volume est mémorisé indépendamment.

Vous pouvez par exemple conserver en permanence un niveau 2 pour le volume d'écoute et un niveau 5 pour le volume du mode main libre.

## ◆ 2-6 Verrouiller et déverrouiller le clavier



Le verrouillage du clavier permet d'empêcher la composition d'un numéro par mégarde. Lorsque le clavier est verrouillé, l'icône  s'affiche dans le haut de l'écran.

### a- Verrouillage du clavier

- Le combiné est au repos.
- Maintenez enfoncée la touche  jusqu'à ce que l'icône  s'affiche sur l'écran.
- Le clavier est verrouillé.

**Remarque** : Lorsque le clavier est verrouillé, il est tout de même possible de répondre à un appel.



### b- Déverrouillage du clavier

- Lorsque le clavier est verrouillé.
- Maintenez enfoncée la touche  jusqu'à ce que l'icône  disparaisse de l'écran.
- Le clavier est déverrouillé.

## ◆ 2-7 Fonction Secret

Cette fonction vous permet, **lors d'une communication**, de parler avec une tierce personne sans être entendue par votre correspondant.

• **Vous êtes en communication avec votre correspondant :**

- Appuyer sur la touche .
- Un message s'affiche sur l'écran indiquant « **MUET** ».
- Vous pouvez parler avec une tierce personne, votre correspondant n'entend plus rien.
- Appuyez sur la touche  pour désactiver cette fonction.
- Votre correspondant vous entend à nouveau.
- Le message disparaît de l'écran.

**Remarque :** La fonction Secret peut être utilisée en mode interphone.



## ◆ 2-8 Désactiver/réactiver la sonnerie d'un combiné :

Vous pouvez, si vous le souhaitez, désactiver (couper) temporairement la sonnerie d'un combiné. Lorsque vous recevrez un appel, le combiné ne sonnera pas mais la réception de celui-ci sera indiquée sur l'écran.



Vous pourrez alors réactiver la sonnerie et récupérer automatiquement le niveau du volume de la sonnerie déjà réglé.

Vous pouvez également couper la sonnerie pendant la réception d'un appel, pour ne pas réveiller un enfant qui dort par exemple.

### a- Pour désactiver (couper) la sonnerie d'un combiné

- Le combiné est au repos (aucune tonalité).
- Maintenez enfoncée la touche  jusqu'à ce que l'icône  s'affiche sur l'écran.

### b- Pour réactiver la sonnerie d'un combiné

- Le combiné est au repos (aucune tonalité).
- Maintenez enfoncée la touche  jusqu'à ce que l'icône  disparaisse de l'écran.

## ◆ 2-9 La touche R



La touche R vous permet d'accéder à certains services de votre opérateur.

## ◆ 2-10 Appel combiné

Cette fonction permet d'appeler tous les combinés enregistrés sur une même base. Elle est surtout utile lorsque vous ne savez pas où se trouve un combiné.

- Tous les combinés doivent être en position de repos (pas de tonalité).



- Appuyez brièvement sur la touche  située sur la base.
- Tous les combinés enregistrés sur la base émettent alors un signal sonore et « RECH. BASE » clignote sur les écrans des combinés.
- Pour arrêter ce signal sonore, appuyez sur la touche  d'un combiné ou appuyez une nouvelle fois sur la touche .

## ◆ 2-11 Compteur de conversation

Le compteur de conversation s'active automatiquement à la prise de ligne ou après 15s de conversation à la réception d'un appel, en heures : minutes : secondes (ex : 01:34:45 pour 1 heure 34 minutes et 45 secondes)  
A la fin de la communication, le temps de conversation reste affiché sur l'écran pendant 5 secondes.

## 3 –REPERTOIRE ALPHANUMERIQUE











### ◆ 3-1 Enregistrement d'un contact (nom et numéro) dans le répertoire

Vous pouvez enregistrer jusqu'à 50 contacts dans le répertoire alphanumérique.  
Chaque contact peut comporter un nom de 12 caractères et un numéro de 20 chiffres.

**Remarques :**







- La saisie d'un nom est obligatoire.
- Si vous tentez d'enregistrer un contact avec un nom déjà existant, « DOUBLON » s'affichera pour vous indiquer de changer de nom.

Pour enregistrer un nouveau contact (numéro et nom) dans le répertoire, suivez les manipulations suivantes :

- Le combiné est au repos (aucune tonalité).
- Appuyez sur la touche /OK
- « JOURNAL » s'affiche sur l'écran.
- Utilisez les touches de navigations  et  pour sélectionner « REPERTOIRE ».
- Appuyez sur la touche /OK
- « VIDE » s'affiche sur l'écran.
- Appuyez sur la touche /OK
- « AJOUTER » s'affiche sur l'écran.
- Appuyez sur la touche /OK.
- « NOM » s'affiche sur l'écran.
- Saisissez le nom à mettre en mémoire en utilisant le clavier alphanumérique.
- Appuyez sur la touche /OK.
- « NUMERO » s'affiche sur l'écran.
- Composez le numéro à mettre en mémoire.
- Appuyez sur la touche /OK.
- « MELODIE X » s'affiche sur l'écran (X représente le numéro de la sonnerie).
- Utilisez les touches  et  pour sélectionner la sonnerie à associer à ce contact.
- Appuyez sur la touche /OK.
- Un bip sonore vous informe que votre contact a été enregistré.

## ◆ 3-2 Consulter le répertoire



### a- Par le menu

- Le combiné est au repos (aucune tonalité).
- Appuyez sur la touche /OK.
- « JOURNAL » s'affiche sur l'écran.
- Utilisez les touches  et  jusqu'à ce que « REPERTOIRE » s'affiche sur l'écran.
- Appuyez sur la touche /OK.
- Le premier contact s'affiche sur l'écran.
- Utilisez les touches  et  pour consulter les autres contacts.

Ou

- Appuyez sur la première lettre du nom recherché.















### b- Accès direct

- Le combiné est au repos (aucune tonalité).
- Appuyez sur la touche  pour accéder au répertoire.
- Le premier contact s'affiche sur l'écran.
- Utilisez les touches  et  pour consulter les autres contacts.

ou







- Appuyez sur la première lettre du nom recherché.

## ◆ 3-3 Modifier un contact







- Le combiné est au repos (aucune tonalité).
- Appuyez sur la touche .
- Le premier contact s'affiche sur l'écran.
- Utilisez les touches  et  pour sélectionner le contact que vous souhaitez modifier.
- Appuyez sur la touche /OK.
- « AJOUTER » s'affiche sur l'écran.
- Utilisez les touches  et  pour sélectionner « MODIFIER » puis appuyez sur la touche /OK.
- Appuyez sur la touche  pour effacer caractère par caractère le nom affiché puis utilisez les touches du clavier alphanumériques pour effectuer des modifications.
- Appuyez sur la touche /OK pour enregistrer les modifications du nom.
- Appuyez sur la touche  pour effacer chiffre par chiffre le numéro affiché puis utilisez les touches du clavier alphanumérique pour effectuer des modifications.
- Appuyez sur la touche /OK pour enregistrer vos modifications du numéro.
- « MELODIE X » s'affiche sur l'écran.
- Utilisez les touches  et  pour sélectionner la sonnerie à associer au contact.
- Appuyez sur la touche /OK.
- Un bip sonore vous informe que les modifications que vous avez effectuées ont été enregistrées.

- Appuyez sur la touche **C/⊗** pour revenir au menu précédent.

### ◆ 3-4 Effacer un contact

- Le combiné est au repos (aucune tonalité).
- Appuyez sur la touche 
- Le premier contact s'affiche sur l'écran.
- Utilisez les touches  et  pour sélectionner le contact que vous souhaitez effacer.
- Appuyez sur la touche /OK.
- « AJOUTER » s'affiche sur l'écran.
- Utilisez les touches  et  pour sélectionner « SUPPRIMER ».
- Appuyez sur la touche /OK.
- Un bip sonore vous informe que le contact a été effacé.
- Appuyez sur la touche **C/⊗** pour revenir au menu précédent.

### ◆ 3-5 Effacement total du répertoire





- Le combiné est au repos (aucune tonalité).
- Appuyez sur la touche 
- Le premier contact s'affiche sur l'écran.
- Appuyez sur la touche /OK.
- « AJOUTER » s'affiche sur l'écran.
- Utilisez les touches  et  pour sélectionner « SUPPRIM TOUT ».
- Appuyez sur la touche /OK.
- « CONFIRM ? » s'affiche sur l'écran.
- Appuyez sur la touche /OK.
- Un bip sonore vous informe que tous les contacts du répertoire ont été effacés.
- Appuyez sur la touche **C/⊗** pour revenir au repos.

## 4- LISTE BIS













La liste BIS vous permet de mémoriser les 10 derniers numéros composés.

Si le numéro était déjà enregistré dans le répertoire, c'est le nom qui lui est associé qui s'affiche.









### ◆ 4-1 Consulter la liste BIS

- Le combiné est au repos (aucune tonalité).
- Appuyez sur la touche  ou sur la touche .
- Le dernier numéro composé s'affiche (ou le nom).
- Utilisez les touches  et  pour consulter les autres numéros.









### ◆ 4-2 Enregistrement d'un numéro contenu dans la liste BIS vers le répertoire

- Le combiné est au repos (aucune tonalité).
- Appuyez sur la touche  ou sur la touche .
- Le dernier numéro composé s'affiche (ou le nom).
- Utilisez les touches  et  pour sélectionner le numéro que vous souhaitez enregistrer dans le répertoire.
- Appuyez sur la touche /OK.
- « AJOUTER » s'affiche sur l'écran.
- Appuyez sur la touche /OK.
- « NOM » s'affiche sur l'écran.
- Saisissez le nom à mettre en mémoire en utilisant le clavier alphanumérique.
- Appuyez sur la touche /OK.
- « NUMERO » s'affiche sur l'écran.
- Le numéro s'affiche sur l'écran.
- Appuyez sur la touche /OK.
- « MELODIE X » s'affiche sur l'écran (X représente le numéro de la sonnerie).
- Utilisez les touches  et  pour sélectionner la sonnerie à associer à ce contact.
- Appuyez sur la touche /OK.
- Un bip sonore vous informe ce contact a été enregistré dans le répertoire.
- Appuyez sur la touche /⊗ pour revenir au repos.

### ◆ 4-3 Effacer un numéro (ou un nom) de la liste BIS

- Le combiné est au repos (aucune tonalité).
- Appuyez sur la touche  ou sur la touche .
- Le dernier numéro composé s'affiche (ou le nom).
- Utilisez les touches  et  pour sélectionner le numéro (ou le nom) que vous souhaitez effacer de la liste BIS.
- Appuyez sur la touche /OK.
- Utilisez les touches  et  pour sélectionner « SUPPRIMER ».
- Appuyez sur la touche /OK.
- Un bip sonore vous informe que le numéro (ou le nom) sélectionné a été effacé de la liste BIS.
- Appuyez sur la touche  pour revenir au repos.

### ◆ 4-4 Effacer toute la liste BIS

- Appuyez sur la touche  ou sur la touche .
- Le dernier numéro composé s'affiche (ou le nom).
- Appuyez sur la touche /OK.
- Utilisez les touches  et  pour sélectionner « SUPPRIM. TOUT ».
- Appuyez sur la touche /OK.
- « CONFIRM ? » s'affiche sur l'écran.
- Appuyez sur la touche /OK.
- Un bip sonore vous informe que tous les numéros (ou noms) de la liste BIS sont effacés.
- « VIDE » s'affiche sur l'écran.
- Appuyez sur la touche  pour revenir au repos.

## 5- REGLAGES DE LA BASE

**Remarque** : lorsque vous accédez à un réglage de la base, le code PIN de la base vous est toujours demandé par l'appareil (« PIN ? » s'affiche sur l'écran).

Par défaut, le code PIN est 0000.









### ◆ 5-1 Annuler un combiné

Cette fonction vous permet d'annuler un combiné enregistré sur votre base en vue de leur remplacement par de nouveaux.

On ne peut pas annuler un combiné s'il est le seul à être enregistré sur votre base.

Un combiné ne peut être annulé qu'à partir d'un autre combiné enregistré sur la même base.

Pour annuler un combiné, suivez les manipulations suivantes :

- Le combiné est au repos (aucune tonalité).
- Appuyez sur la touche /OK.
- « JOURNAL » s'affiche sur l'écran.
- Utilisez les touches  et  pour sélectionner « REGL. BASE ».
- Appuyez sur la touche /OK.
- « ANNULER COM » s'affiche sur l'écran.
- Appuyez sur la touche /OK.
- « PIN ? ---- » s'affiche sur l'écran.
- Utilisez le clavier alphanumérique pour saisir votre code PIN.
- Appuyez sur la touche /OK.
- « COMBINE 1 » s'affiche sur l'écran.
- Utilisez les touches  et  pour sélectionner le combiné à annuler.
- Appuyez sur la touche /OK.
- Maintenez enfoncée 2 secondes la touche  pour revenir au repos.











**Remarque** : Lorsque vous annulez un combiné, celui-ci sera annulé de toutes les bases sur lesquelles il avait été associé. « ASSOCIE » ou « ANNULE » (suivant le modèle) sera en permanence affiché sur l'écran de repos pour vous indiquer que ce combiné est annulé, il faudra de nouveau l'associer à la base (voir chapitre 7).

### ◆ 5-2 Choix de la numérotation

Vous pouvez sélectionner le type de numérotation à utiliser sur votre appareil lorsque vous émettez un appel.

Nous vous recommandons fortement d'utiliser la numérotation à fréquence vocale, plus rapide et plus pratique (en effet, la numérotation décimale ne permet pas d'interroger un répondeur à distance ou d'utiliser des serveurs vocaux ou bancaires).

Pour sélectionner le type de numérotation, suivez les manipulations suivantes :

- Le combiné est au repos (aucune tonalité).
- Appuyez sur la touche /OK.
- « **JOURNAL** » s'affiche sur l'écran.
- Utilisez les touches  et  pour sélectionner « **REGL. BASE** ».
- Appuyez sur la touche /OK.
- « **ANNULER COMB** » s'affiche sur l'écran.
- Utilisez les touches  et  pour sélectionner « **NUMEROTATION** ».
- Appuyez sur la touche /OK.
- « **FREQ. VOCALE** » s'affiche sur l'écran.
- Utilisez les touches  et  pour sélectionner le type de numérotation souhaité.
- Appuyez sur la touche /OK.
- Un bip sonore vous informe que votre choix est validé.
- Maintenez enfoncée 2 secondes la touche  pour revenir au repos.







### ◆ 5-3 Modifier le délai de la touche R

La touche R permet d'accéder à certains services de votre opérateur.  
Pour tout renseignement, contactez votre opérateur.





**ATTENTION** : Nous vous conseillons fortement de laisser ce délai sur MEDIUM (réglage de 270ms par défaut). Certains services ne fonctionneraient pas sur un délai court ou long comme la gestion du signal d'appel de Votre opérateur téléphonique, par exemple.  
Toutefois, pour des postes installés derrière certains standards PABX, le réglage sur COURT ou LONG peut s'avérer indispensable.

- LONG (600ms)
- MEDIUM (270ms)
- COURT (100ms)

Pour modifier le délai de la touche R, suivre les manipulations suivantes :

- Le combiné est au repos (aucune tonalité).
- Appuyez sur la touche /OK.
- « **JOURNAL** » s'affiche sur l'écran.
- Utilisez les touches  et  pour sélectionner « **REGL. BASE** ».
- Appuyez sur la touche /OK.
- « **ANNULER COMB** » s'affiche sur l'écran.
- Utilisez les touches  et  pour sélectionner « **DELAI R** ».
- Appuyez sur la touche /OK.
- « **MEDIUM \*** » s'affiche sur l'écran.

(L'étoile \* indique le délai actuellement utilisé).

- Utilisez les touches  et  pour sélectionner le délai (long, medium ou court) que vous souhaitez utiliser.
- Appuyez sur la touche /OK.
- Un bip sonore vous informe que votre choix est validé.
- Maintenez enfoncée 2 secondes la touche  pour revenir au repos.











**REMARQUE :** Après une réinitialisation des réglages par défaut, le délai de la touche R revient toujours sur MEDIUM (270ms).

## ◆ 5-4 Modifier le code PIN (code confidentiel personnel)

Certaines fonctions ne sont accessibles que pour les utilisateurs ayant connaissance du code PIN. Le code PIN de la base par défaut est **0000**.

**ATTENTION :** Si vous souhaitez modifier le code PIN par défaut, notez précieusement votre nouveau code PIN. En cas d'oubli, la garantie constructeur ne prendra pas effet.

Pour modifier le code PIN, suivez les manipulations suivantes :

- Le combiné est au repos (aucune tonalité).
- Appuyez sur la touche /OK.
- « **JOURNAL** » s'affiche sur l'écran.
- Utilisez les touches  et  pour sélectionner « **REGL. BASE** ».
- Appuyez sur la touche /OK.
- « **ANNULER COMB** » s'affiche sur l'écran.
- Utilisez les touches  et  pour sélectionner « **MODIFIER PIN** ».
- Appuyez sur la touche /OK.
- « **PIN ? ----** » s'affiche sur l'écran.
- Utilisez le clavier alphanumérique pour saisir le code PIN actuel.
- Appuyez sur la touche /OK.
- « **NV PIN ? ----** » s'affiche sur l'écran.
- Entrez le nouveau code PIN.
- Appuyez sur la touche /OK.
- « **CONFIRM ?----** » s'affiche sur l'écran.
- Appuyez sur la touche /OK.
- Un bip sonore vous informe que le code PIN a été modifié.
- Maintenez enfoncée 2 secondes la touche  pour revenir au repos.

**REMARQUE :** Après une réinitialisation des réglages par défaut, le code PIN revient toujours sur le code PIN par défaut (**0000**).









## 6- REGLAGES DU COMBINE





### ◆ 6-1 Réglage de l'alarme

Si l'alarme est activée, celle-ci se déclenche quotidiennement à l'heure de réveil réglée.

Si la fonction **Snooze** est activée, lorsque l'alarme se déclenche, même si vous la coupez sur le moment, elle se déclenche toutes les 5 minutes.

- Le combiné est au repos (aucune tonalité).
- Appuyez sur la touche /OK.
- « JOURNAL » s'affiche sur l'écran.
- Utilisez les touches  et  pour sélectionner « REGL. COMB ».
- Appuyez sur la touche /OK.
- « ALARME » s'affiche sur l'écran.
- Appuyez sur la touche /OK.
- Utilisez les touches  et  pour sélectionner soit :  
« ON » pour activer l'alarme.

ou

- « OFF » pour désactiver l'alarme.
- Appuyez sur la touche /OK.
- Réglez l'heure du réveil (saisir les heures puis les minutes).
- Appuyez sur la touche /OK.
- « SNOOZE » s'affiche sur l'écran.
- « ON » pour activer cette fonction (l'alarme).
- ou
- « OFF » pour désactiver l'alarme.
- Appuyez sur la touche /OK.
- Un bip sonore vous informe que l'heure du réveil a été enregistrée.
- Maintenez enfoncée 2 secondes la touche  pour revenir au repos.
- L'icône  s'affiche sur l'écran de repos indiquant que l'alarme est activée.

**Remarque :** Appuyez sur la touche  pour couper l'alarme lorsqu'elle se déclenche.

### ◆ 6-2 Choix d'une sonnerie sur le combiné

Vous disposez d'un choix de 10 sonneries (1 à 10) pour un appel externe et pour un appel interne. Ce choix peut être fait entre 5 sonneries classiques et 5 sonneries polyphoniques.

Un appel externe provient de l'extérieur.











Un appel interne provient d'un autre combiné enregistré sur la même base.

Vous pouvez utiliser la même sonnerie pour un appel externe ou un appel interphone mais nous vous conseillons de les différencier afin de savoir d'où provient l'appel.

### a- Choix d'une sonnerie pour un appel interne

- Appuyez sur la touche /OK.
- « JOURNAL » s'affiche sur l'écran.
- Utilisez les touches  et  pour sélectionner « REGL. COMB ».
- Appuyez sur la touche /OK.
- « ALARME » s'affiche sur l'écran.
- Utilisez les touches  et  pour sélectionner « SONNERIE ».
- Appuyez sur la touche /OK.
- « SONNERIE INT » s'affiche sur l'écran.
- Appuyez sur la touche /OK.
- La sonnerie utilisée est diffusée et affichée « MELODIE X ».
- Utilisez les touches  et  pour sélectionner une sonnerie interne.
- Appuyez sur la touche /OK.
- Un bip sonore vous informe que la sonnerie sélectionnée a été validée.

### b- Choix d'une sonnerie pour un appel externe















- Appuyez sur la touche /OK.
- « JOURNAL » s'affiche sur l'écran.
- Utilisez les touches  et  pour sélectionner « REGL. COMB ».
- Appuyez sur la touche /OK.
- « ALARME » s'affiche sur l'écran.
- Utilisez les touches  et  pour sélectionner « SONNERIE ».
- Appuyez sur la touche /OK.
- « SONNERIE EXT » s'affiche sur l'écran.
- Appuyez sur la touche /OK.
- La sonnerie utilisée est diffusée et affichée « MELODIE X ».
- Utilisez les touches  et  pour sélectionner une sonnerie interne.
- Appuyez sur la touche /OK.
- Un bip sonore vous informe que la sonnerie sélectionnée a été validée.
- Maintenez enfoncée 2 secondes la touche  pour revenir au repos.

### c- Volume de la sonnerie sur un combiné



Vous pouvez régler le volume de la sonnerie pour un appel externe ou pour un appel interne sur 5 niveaux (1 à 5) ou sur arrêt (OFF).

Le réglage du niveau du volume entre la sonnerie interne et externe est commun.

## 1) Par le menu

- Appuyez sur la touche /OK.
- « JOURNAL » s'affiche sur l'écran.
- Utilisez les touches  et  pour sélectionner « REGL. COMB ».
- Appuyez sur la touche /OK.
- « ALARME » s'affiche sur l'écran.
- Utilisez les touches  et  pour sélectionner « SONNERIE ».
- Appuyez sur la touche /OK.
- « SONNERIE EXT » s'affiche sur l'écran.
- Utilisez les touches  et  pour sélectionner « VOL. SONNERIE ».
- Appuyez sur la touche /OK.
- Le volume de la sonnerie utilisée est diffusé et affiché « VOLUME X ».
- Utilisez les touches  et  pour sélectionner le volume de la sonnerie.
- Appuyez sur la touche /OK.
- Un bip sonore vous informe que le volume de la sonnerie est enregistré.
- Maintenez enfoncée 2 secondes la touche  pour revenir au repos.







## 2) Pendant la réception d'un appel





- Le combiné sonne.
- Appuyer sur la touche .
- « VOLUME OFF » s'affiche.
- Utilisez les touches  et  pour sélectionner le volume de la sonnerie.
- Le dernier réglage sélectionné est mémorisé.

## ◆ 6-3 Alertes sonores

### a. Activer/Désactiver les bips touches

Cette fonction, quand elle est activée, vous permet d'entendre un bip sonore à chaque fois que vous appuyez sur une touche. Pour activer ou désactiver les bips touches, vous devez suivre les manipulations suivantes :

- Le combiné est au repos (aucune tonalité).
- Appuyez sur la touche /OK.
- « JOURNAL » s'affiche sur l'écran.
- Utilisez les touches  et  pour sélectionner « REGL. COMB ».
- Appuyez sur la touche /OK.
- « ALARME » s'affiche sur l'écran.
- Utilisez les touches  et  pour sélectionner « ALERTES SON. ».

- Appuyez sur la touche /OK.
  - « **BIPS TOUCHES** » s'affiche sur l'écran.
  - Appuyez sur la touche /OK.
  - Utilisez les touches  et  pour sélectionner soit :  
« **ON** » pour activer les bips touches.
- ou
- « **OFF** » pour désactiver les bips touches.
  - Un bip sonore vous informe que le volume de la sonnerie est enregistré.
  - Maintenez enfoncée 2 secondes la touche  pour revenir au repos.

### b. Activer/Désactiver l'alerte Batterie faible

Cette fonction quand elle est activée, vous permet d'entendre un bip sonore informant que votre batterie est faible. Pour activer ou désactiver cette fonction, vous devez suivre les manipulations suivantes :

- Le combiné est au repos (aucune tonalité).
  - Appuyez sur la touche /OK.
  - « **JOURNAL** » s'affiche sur l'écran.
  - Utilisez les touches  et  pour sélectionner « **REGL. COMB** ».
  - Appuyez sur la touche /OK.
  - « **ALARME** » s'affiche sur l'écran.
  - Utilisez les touches  et  pour sélectionner « **ALERTE SON** ».
  - Appuyez sur la touche /OK.
  - « **BIPS TOUCHES** » s'affiche sur l'écran.
  - Utilisez les touches  et  pour sélectionner « **BATT. FAIBLE** ».
  - Appuyez sur la touche /OK.  
« **ON** » pour activer le signal sonore de batterie faible.
- ou
- « **OFF** » pour désactiver le signal sonore de batterie faible.
  - Un bip sonore vous informe que la modification est enregistrée.
  - Maintenez enfoncée 2 secondes la touche  pour revenir au repos.

### c. Activer/Désactiver l'alerte Hors de portée

Cette fonction quand elle est activée, vous permet d'entendre un signal sonore informant que votre combiné est hors de portée.

Pour activer ou désactiver cette fonction, vous devez suivre les manipulations suivantes :

- Le combiné est au repos (aucune tonalité).
- Appuyez sur la touche /OK.
- « **JOURNAL** » s'affiche sur l'écran.

- Utilisez les touches et pour sélectionner « **REGL. COMB** ».
  - Appuyez sur la touche /OK.
  - « **ALARME** » s'affiche sur l'écran.
  - Utilisez les touches et pour sélectionner « **ALERTE SON** ».
  - Appuyez sur la touche /OK.
  - « **BIPS TOUCHES** » s'affiche sur l'écran.
  - Utilisez les touches et pour sélectionner « **HORS PORTEE** ».
  - Appuyez sur la touche /OK.
  - « **ON** » pour activer le signal sonore de Hors portée.
- ou
- « **OFF** » pour désactiver le signal sonore de Hors portée.
  - Un bip sonore vous informe que la modification est enregistrée.
  - Maintenez enfoncée 2 secondes la touche pour revenir au repos.

#### ◆ 6-4 Langue du combiné

Vous disposez de 4 langues : Le français (par défaut), l'anglais (English), le Néerlandais (Nederlands) et l'espagnol (Espanol).











Pour choisir une langue sur le combiné, vous devez suivre les manipulations suivantes :

- Le combiné est au repos (aucune tonalité).
- Appuyez sur la touche /OK.
- « **JOURNAL** » s'affiche sur l'écran.
- Utilisez les touches et pour sélectionner « **REGL. COMB** ».
- Appuyez sur la touche /OK.
- « **ALARME** » s'affiche sur l'écran.
- Utilisez les touches et pour sélectionner « **LANGUE** ».
- Appuyez sur la touche /OK.
- « **FRANÇAIS** » s'affiche sur l'écran.
- Utilisez les touches et pour sélectionner la langue à choisir.
- Appuyez sur la touche /OK.
- Un bip sonore vous informe que la langue a été modifiée.
- Maintenez enfoncée 2 secondes la touche pour revenir au repos.
- 

#### ◆ 6-5 Renommer un combiné

Cette fonction vous permet de donner un nom à votre combiné. Le nom du combiné ne doit pas dépasser 10 caractères.











- Le combiné est au repos (aucune tonalité).

- Appuyez sur la touche /OK.
- « **JOURNAL** » s'affiche sur l'écran.
- Utilisez les touches  et  pour sélectionner « **REGL. COMB** ».
- Appuyez sur la touche /OK.
- « **ALARME** » s'affiche sur l'écran.
- Utilisez les touches  et  pour sélectionner « **RENOMMER CB** ».
- Appuyez sur la touche /OK.
- Le nom actuel du combiné s'affiche sur l'écran.
- Appuyez sur la touche  pour effacer caractère par caractère le nom affiché puis utiliser les touches du clavier alphanumériques pour effectuer des modifications.
- Appuyez sur la touche /OK.
- Un bip sonore vous informe que le nom a été modifié.
- Maintenez enfoncée 2 secondes la touche  pour revenir au repos.

## ◆ 6-6 Affichage

Cette fonction vous permet de définir le type d'affichage de l'écran au repos. Vous avez le choix entre 2 types d'affichages (Nom du combiné ou Heure).

Pour choisir le type d'affichage, vous devez suivre les manipulations suivantes :







- Le combiné est au repos (aucune tonalité).
- Appuyez sur la touche /OK.
- « **JOURNAL** » s'affiche sur l'écran.
- Utilisez les touches  et  pour sélectionner « **REGL. COMB** ».
- Appuyez sur la touche /OK.
- « **ALARME** » s'affiche sur l'écran.
- Utilisez les touches  et  pour sélectionner « **AFFICHAGE** ».
- Appuyez sur la touche /OK.
- « **HEURE** » s'affiche sur l'écran.
- Utilisez les touches  et  pour sélectionner le type d'affichage.
- Appuyez sur la touche /OK.
- Un bip sonore vous informe que l'affichage a été modifié.
- Maintenez enfoncée 2 secondes la touche  pour revenir au repos.

## ◆ 6-7 Réponse automatique



Lorsque cette fonction est activée, la prise de ligne se fait automatiquement lorsque vous soulevez le combiné de la base (ne pas appuyer sur la touche ) pour répondre à un appel.

Lorsque cette fonction est désactivée, lorsque vous soulevez le combiné de la base, vous devez impérativement appuyer sur la touche  pour répondre à un appel.

Pour activer ou désactiver cette fonction, suivre les manipulations suivantes :

- Le combiné est au repos (aucune tonalité).
- Appuyez sur la touche /OK.
- « JOURNAL » s'affiche sur l'écran.
- Utilisez les touches  et  pour sélectionner « REGL. COMB ».
- Appuyez sur la touche /OK.
- « ALARME » s'affiche sur l'écran.
- Utilisez les touches  et  pour sélectionner « REPONSE AUTO ».
- Appuyez sur la touche /OK.
- « ON » pour activer cette fonction.













ou

- « OFF » pour désactiver cette fonction.
- Appuyez sur la touche /OK
- Un bip sonore vous informe que la langue a été modifiée.
- Maintenez enfoncée 2 secondes la touche  pour revenir au repos.

## ◆ 6-8 Réglages horaires















### a. Format date

Vous pouvez choisir d'afficher la date au format mois/jour/année (MM--JJ--AA) ou au format jour/mois/année (JJ--MM--AA).

- Le combiné est au repos (aucune tonalité).
- Appuyez sur la touche /OK.
- « JOURNAL » s'affiche sur l'écran.
- Utilisez les touches  et  pour sélectionner « REGL. COMB ».
- Appuyez sur la touche /OK.
- « ALARME » s'affiche sur l'écran.
- Utilisez les touches  et  pour sélectionner « DATE & HEURE ».
- Appuyez sur la touche /OK.
- « FORMAT DATE » s'affiche sur l'écran.
- Appuyez sur la touche /OK.
- Utilisez les touches  et  pour sélectionner un format.
- Appuyez sur la touche /OK.
- Un bip sonore vous informe que le format a été validé.
- Appuyez sur la touche  pour revenir au menu précédent.

## b. Format de l'heure

Vous pouvez choisir d'afficher l'heure au format 24H (Ex : 23H14) ou en format 12H (Ex : 11H14).











- Le combiné est au repos (aucune tonalité).
- Appuyez sur la touche /OK.
- « JOURNAL » s'affiche sur l'écran.
- Utilisez les touches  et  pour sélectionner « REGL. COMB ».
- Appuyez sur la touche /OK.
- « ALARME » s'affiche sur l'écran.
- Utilisez les touches  et  pour sélectionner « DATE & HEURE ».
- Appuyez sur la touche /OK.
- « FORMAT DATE » s'affiche sur l'écran.
- Utilisez les touches  et  pour sélectionner « FORMAT HEURE ».
- Appuyez sur la touche /OK.
- Utilisez les touches  et  pour sélectionner un format.
- Appuyez sur la touche /OK.
- Un bip sonore vous informe que la langue a été modifiée.
- Maintenez enfoncée 2 secondes la touche  pour revenir au repos.

## c. Régler l'heure

- Le combiné est au repos (aucune tonalité).
- Appuyez sur la touche /OK.
- « JOURNAL » s'affiche sur l'écran.
- Utilisez les touches  et  pour sélectionner « REGL. COMB ».
- Appuyez sur la touche /OK.
- « ALARME » s'affiche sur l'écran.
- Utilisez les touches  et  pour sélectionner « DATE & HEURE ».
- Appuyez sur la touche /OK.
- « FORMAT DATE » s'affiche sur l'écran.
- Utilisez les touches  et  pour sélectionner « REGLER HEURE ».
- Appuyez sur la touche /OK.
- L'heure actuelle s'affiche sur l'écran.
- Utilisez le clavier alphanumérique pour saisir les heures puis les minutes.
- Appuyez sur la touche /OK.
- Un bip sonore vous informe que l'heure a été validée.
- Appuyez sur la touche  pour revenir au menu précédent.



#### d. Régler la date

- Le combiné est au repos (aucune tonalité).
- Appuyez sur la touche /OK.
- « JOURNAL » s'affiche sur l'écran.
- Utilisez les touches  et  pour sélectionner « REGL. COMB ».
- Appuyez sur la touche /OK.
- « ALARME » s'affiche sur l'écran.
- Utilisez les touches  et  pour sélectionner « DATE & HEURE ».
- Appuyez sur la touche /OK.
- « FORMAT DATE » s'affiche sur l'écran.
- Utilisez les touches  et  pour sélectionner « REGLER DATE ».
- La date s'affiche sur l'écran.
- Utilisez le clavier alphanumérique pour faire le réglage.
- Appuyez sur la touche /OK.
- Un bip sonore vous informe que la langue a été modifiée.
- Maintenez enfoncée 2 secondes la touche  pour revenir au repos.

## 7- ASSOCIATION D'UN COMBINÉ AVEC UNE BASE









L'accès à cette fonction nécessite la connaissance du code PIN de la base (0000 par défaut).  
Une base peut enregistrer jusqu'à 5 combinés.

Pour enregistrer un combiné sur une base suivre les manipulations suivantes :

Sur la base :

- Maintenez enfoncée la touche  pendant 10 secondes.
- La base est en mode d'association pendant 3 minutes, suivre désormais les manipulations à faire sur le combiné.

Sur le combiné à enregistrer :

- Appuyez sur la touche /OK.
- « JOURNAL » s'affiche sur l'écran.
- Utilisez les touches  et  pour sélectionner « ASSOCIATION ».
- Appuyez sur la touche /OK.
- Utilisez les touches  et  pour sélectionner la base sur laquelle le combiné doit être enregistré.
- Appuyez sur la touche /OK.
- « PIN ? ---- » s'affiche sur l'écran.
- Utilisez le clavier alphanumérique pour saisir le code PIN de la base (0000 par défaut) sur laquelle va s'enregistrer ce combiné.
- Appuyez sur la touche /OK.
- « CHERCHE » s'affiche sur l'écran.
- Un bip sonore vous informe que le combiné a été enregistré sur la base.

## 8- REINITIALISATION DES REGLAGES PAR DEFAULT

Cette fonction vous permet de retrouver tous les réglages par défaut de la base et du combiné.

**ATTENTION :** La réinitialisation des paramètres efface totalement le journal des appels (liste des appels reçus) ainsi que la liste BIS (liste des derniers numéros composés) mais conserve intégralement le contenu du répertoire.

Le code PIN de la base sera réinitialisé à **0000**.

Les réglages par défaut sont :







Sur la base :

- Code PIN : **0000**
- Numérotation : FV (fréquence vocale)
- Touche R : MEDIUM (270ms)

Sur le combiné :

- Langue : Français
- Sonnerie externe : 1
- Sonnerie interne : 2
- Volume de la sonnerie : 3
- Bips touches : Activés (ON)
- Alerte sonore de batterie faible : Activée (ON)
- Alerte sonore Hors de portée : Désactivée (OFF)
- Alarme désactivée (OFF)
- Heure : 00 :00
- Format de l'heure : 24 heures
- Nom du combiné : COMBINE
- Réponse automatique : Activée (ON)

Pour réinitialiser les réglages de la base, suivre les manipulations suivantes :

- Appuyez sur la touche /OK.
- « **JOURNAL** » s'affiche sur l'écran.
- Utilisez les touches  et  pour sélectionner « **DEFAULT** ».
- Appuyez sur la touche /OK.
- « **PIN ? ----** » s'affiche sur l'écran.
- Saisissez votre code PIN de la base (**0000** par défaut).
- Appuyez sur la touche /OK.
- « **CONFIRMER ?** » s'affiche sur l'écran.
- Appuyez sur la touche /OK.
- Un bip sonore vous informe que la réinitialisation des réglages a été effectuée.
- Maintenez enfoncée 2 secondes la touche  pour revenir au repos.

## 9- INTERPHONIE



Les fonctions suivantes sont accessibles uniquement si vous possédez au moins 2 combinés associés avec votre base (produit vendu en pack avec plusieurs combinés par exemple).

**Remarque :** Dans le cas où vous n'avez que 2 combinés associés avec la base, il n'est pas nécessaire de sélectionner un combiné, le fait d'appuyer sur la touche **C/⊗** lance automatiquement un appel interne vers l'autre combiné.



Si 3 combinés sont associés à la base, la sélection d'un combiné est nécessaire.

### ◆ 9-1 Appel interphone

#### a- Vers un autre combiné

- Le combiné est au repos (aucune tonalité).
- Appuyez sur la touche **C/⊗**.
- « **CB XX 9** » s'affiche sur l'écran. (Exemple : « **CB 1 3 9** »).
- Saisissez le numéro du combiné que vous désirez appeler.
- « **APP. COMB. X** » s'affiche sur l'écran du combiné (X représente le numéro du combiné appelé : Exemple : « **APP. COMB. 3** »).
- « **APPEL DE CBX** » s'affiche sur l'écran du combiné appelé. (X correspond au numéro du combiné d'où provient l'appel ; exemple : « **APPEL DE CB2** »).
- Appuyez sur la touche .
- A la fin de la communication, appuyez sur la touche  ou raccrochez le téléphone sur sa base.

#### b- Vers tous les autres combinés

- Le combiné est au repos (aucune tonalité).
- Appuyez sur la touche **C/⊗**.
- « **CB XX 9** » s'affiche sur l'écran. (Exemple : « **CB 1 3 9** »).
- Appuyez sur la touche **9** du clavier alphanumérique.
- « **APPEL TS CB** » s'affiche sur l'écran s'affiche sur tous les écrans des autres combinés appelés.
- « **APPEL DE CBX** » s'affiche sur l'écran du combiné appelé (X correspond au numéro du combiné d'où provient l'appel ; exemple : « **APPEL DE CB2** »).
- Appuyez sur la touche  pour répondre sur un des combinés.
- A la fin de la communication, appuyez sur la touche  ou raccrochez le téléphone sur sa base.



### ◆ 9-2 Réception d'un appel interphone

- Le combiné appelé sonne.
- « **APPEL DE CBX** » s'affiche sur l'écran.
- Appuyez sur la touche .
- Parlez avec votre correspondant interne.



- A la fin de la communication, appuyez sur la touche .

### ◆ 9-3 Réception d'un appel externe pendant un appel interne

Quand vous recevez un appel extérieur pendant un appel interphone, des bips sont émis dans les écouteurs des combinés en interphone.



- Vous êtes en communication interphone.
- Appuyez sur la touche  pour prendre l'appel externe.
- La communication avec le correspondant interne est automatiquement terminée.
- A la fin de la communication, appuyez sur la touche .

### ◆ 9-4 Transfert d'un appel externe vers un autre combiné

- Vous conversez avec un correspondant externe.
- Appuyez sur la touche /OK.
- « INTERCOM » s'affiche sur l'écran.
- Appuyez sur la touche /OK.
- « CB XX 9 » s'affiche sur l'écran. (Exemple : « CB 1 3 9 »).
- Saisissez le numéro du combiné vers lequel l'appel sera transféré.
- « APP. COMB. X » s'affiche sur l'écran du combiné (X représente le numéro du combiné appelé : Exemple : « APP. COMB. 3 »).
- « APPEL DE CBX » s'affiche sur l'écran du combiné appelé (X correspond au numéro du combiné d'où provient l'appel ; exemple : « APPEL DE CB2 »).
- Appuyez sur la touche .
- Votre correspondant externe est en communication avec votre correspondant interne.

### ◆ 9-5 Conférence à trois (deux combinés en interphone + un correspondant externe)

Vous pouvez converser simultanément avec un correspondant interne et un correspondant externe.

- Vous êtes en ligne avec un correspondant externe.
- Appuyez sur la touche /OK.
- « INTERCOM » s'affiche sur l'écran.
- Appuyez sur la touche /OK.
- « CB XX 9 » s'affiche sur l'écran. (Exemple : « CB 1 3 9 »).
- Saisissez le numéro du combiné que vous désirez appeler.
- « APP. COMB. X » s'affiche sur l'écran du combiné (X représente le numéro du combiné appelé : Exemple : « APP. COMB. 3 »).
- « APPEL DE CBX » s'affiche sur l'écran du combiné appelé (X correspond au numéro du combiné d'où provient l'appel ; exemple : « APPEL DE CB2 »).

- Dès que votre correspondant interne décroche, maintenez enfoncée la touche  pendant 3 secondes.
- « CONFERENCE » s'affiche sur l'écran. Vous êtes en conférence à trois.

## 10- JOURNAL DES APPELS

Le journal des appels vous permet de mémoriser les 20 derniers appels reçus.

**ATTENTION :** Pour bénéficier de toutes les fonctions suivantes, vous devez souscrire un abonnement au service Présentation du nom ou du numéro auprès de votre opérateur téléphonique.

### ◆ 10-1 Présentation du nom et du numéro

- A la réception d'un appel le numéro de la ligne appelante est comparé aux numéros de téléphone mémorisés dans le répertoire. Si le numéro est trouvé dans le répertoire. L'appareil remplace le numéro reçu par le nom mémorisé dans le répertoire.
- L'appareil vous permet d'identifier le nom et le numéro de vos correspondants ainsi que la date et l'heure de leurs appels.
- Lorsque « X NVX APPEL » est affiché au repos, cela indique vous avez reçu X nouveaux appels manqués dans le journal, ces appels sont reconnaissables par l'icône  en consultation.
- Les appels où l'appelant ne souhaite pas divulguer son numéro, ne sont pas enregistrés dans le journal des appels. « SECRET » s'affiche sur l'écran lorsque l'appelant ne souhaite pas divulguer son numéro.
- A réception d'un appel avec le nom, le combiné affiche alternativement le nom et le numéro du correspondant.
- Les appels répondus sont enregistrés dans le journal mais ils sont considérés comme lus.
- Lorsque vous répondez à un appel, le numéro ou le nom est remplacé par la durée de conversation après 40s de communication.
- Le nom et le numéro s'affiche lorsque vous êtes en ligne uniquement si vous êtes également abonné au service signal d'appel de votre opérateur téléphonique.



### ◆ 10-2 Consultation du journal des appels







Vous disposez d'un journal des appels pouvant contenir les 20 derniers appels reçus.

Au-delà, l'appel le plus récent remplace le plus ancien.











**IMPORTANT :** Dès que vous entrez en consultation du journal, un appel manqué (non répondu) **non lu** est indiqué par l'icône  affiché sur l'écran. Cet icône disparaîtra lorsque vous le consulterez à l'aide des

touches  et .

- Le combiné est au repos (aucune tonalité).
- Appuyez sur la touche  pour entrer en mode consultation.
- Le numéro (ou le nom) le plus récent enregistré dans le journal s'affiche sur l'écran.
- Utilisez les touches  et  pour consulter les autres numéros du journal.







- Appuyez sur la touche /OK.
- Utilisez les touches  et  pour sélectionner « DETAILS ».
- Appuyez sur la touche /OK pour visualiser la date et l'heure d'arrivée de l'appel.
- Appuyez sur la touche  pour visualiser le numéro si c'est le nom qui est affiché.
- Appuyez sur la touche /OK pour sortir de l'option « DETAILS ».
- Appuyez sur la touche  pour revenir en mode repos.

**Vous pouvez aussi accéder au journal des appels en passant par le menu :**



- Appuyez sur la touche /OK.
- « JOURNAL » s'affiche sur l'écran.
- Appuyez sur la touche /OK.
- Le numéro (ou le nom) le plus récent enregistré dans le journal s'affiche sur l'écran.
- Utilisez les touches  et  pour consulter les numéros du journal.
- Appuyez sur la touche /OK.
- Utilisez les touches  et  pour sélectionner « DETAILS ».
- Appuyez sur la touche /OK pour visualiser la date et l'heure d'arrivée de l'appel.
- Appuyez sur la touche  pour visualiser le numéro si c'est le nom qui est affiché.
- Appuyez sur la touche /OK pour sortir de l'option « DETAILS ».
- Appuyez sur la touche  pour revenir en mode repos.

### ◆ 10-3 Consultation du journal des appels





Vous pouvez choisir le type d'appel que vous souhaitez mémoriser dans le journal, soit uniquement les appels manqués soit tous les appels (manqués et répondus).

- Lorsque vous consultez le journal, appuyez sur la touche /OK.
- Appuyez sur la touche /OK.
- « AJOUTER » s'affiche sur l'écran.
- Utilisez les touches  et  pour sélectionner « TYPE APPEL ».
- Appuyez sur la touche /OK.
- Utilisez les touches  et  pour sélectionner soit :  
« MANQUES » pour n'enregistrer que les appels manqués (en absence) dans le journal.











ou

- « TOUT APPEL » pour enregistrer tous les appels (manqués ou répondus).
- Appuyez sur la touche /OK pour valider votre sélection.
- Appuyez sur la touche  pour revenir en consultation du journal.

## ◆ 10-4 Composition d'un numéro à partir du journal





- Le combiné est au repos (aucune tonalité).
- Appuyez sur la touche  pour entrer en mode consultation.
- Le numéro (ou le nom) le plus récent enregistré dans le journal s'affiche sur l'écran.
- Utilisez les touches  et  pour consulter les autres numéros du journal.
- Appuyez sur la touche .
- Le numéro affiché (ou le nom) est composé automatiquement..

## ◆ 10-5 Enregistrement d'un numéro du journal vers le répertoire

- Le combiné est au repos (aucune tonalité).
- Appuyez sur la touche  pour entrer en mode consultation.
- Le numéro le plus récent enregistré dans le journal s'affiche sur l'écran.
- Utilisez les touches  et  pour consulter les autres numéros du journal.
- Appuyez sur la touche /OK.
- « AJOUTER » s'affiche sur l'écran.
- Appuyez sur la touche /OK.
- « NOM » s'affiche sur l'écran.
- Utilisez le clavier alphanumérique pour saisir le nom du correspondant.
- Appuyez sur la touche /OK.
- Le numéro du correspondant s'affiche sur l'écran.
- Appuyez sur la touche /OK.
- « MELODIE 1 » s'affiche sur l'écran.
- Utilisez les touches  et  pour choisir la sonnerie à associer au correspondant.
- Appuyez sur la touche /OK.
- Un bip sonore vous informe que le nom et le numéro du contact ont été enregistrés.
- Appuyez sur la touche /⊗ pour revenir en mode repos.

## ◆ 10-6 Effacement sélectif des appels

Cette fonction vous permet d'effacer un appel du journal.

- Le combiné est au repos (aucune tonalité).
- Appuyez sur la touche  pour entrer en mode consultation.
- Le numéro (ou le nom) le plus récent enregistré dans le journal s'affiche sur l'écran.
- Utilisez les touches  et  pour sélectionner le non ou le numéro (nom du répertoire) que vous désirez effacer.
- Appuyez sur la touche /OK.
- « AJOUTER » s'affiche sur l'écran.

- Utilisez les touches ▲ et ▼ pour sélectionner « SUPPRIMER ».
- Appuyez sur la touche ↵/OK.
- Un bip sonore vous informe que le nom ou le numéro du correspondant ont été effacés.
- Appuyez sur la touche C/⊗ pour revenir en mode repos.

## ◆ 10-7 Effacement total des appels

Cette fonction vous permet d'effacer tous les appels enregistrés (lus ou non lus) dans le journal des appels.

- Le combiné est au repos (aucune tonalité).
- Appuyez sur la touche ▲ pour entrer en mode consultation.
- Le numéro (ou le nom) le plus récent enregistré dans le journal s'affiche sur l'écran.
- Appuyez sur la touche ↵/OK.
- « AJOUTER » s'affiche sur l'écran.
- Utilisez les touches ▲ et ▼ pour sélectionner « SUPPRIM. TOUT ».
- Appuyez sur la touche ↵/OK.
- « CONFIRM? » s'affiche sur l'écran.
- Appuyez sur la touche ↵/OK.
- Un bip sonore vous informe que tous les appels ont été effacés du journal.
- « VIDE » s'affiche sur l'écran.
- Appuyez sur la touche C/⊗ pour revenir en mode repos.



## 11- EN CAS DE PROBLEMES

Vérifiez les points ci-dessous avant de contacter le Service Après-vente :

### FONCTION TELEPHONE

Plus d'affichage :

- Vérifiez que les batteries du combiné sont correctement installées (polarités).
- Placez le combiné sur la base pour charger les batteries.
- Enlevez les batteries du combiné et les remettre.

Les batteries ne sont pas chargées :

- Vérifiez les polarités des batteries.
- Nettoyez les contacts de charge du combiné et de la base.
- Refaites une nouvelle charge.

Un signal sonore est émis en ou hors communication :

- Rechargez les batteries du combiné.
- Rapprochez vous de la base.

Le combiné ne peut pas trouver la base :

- Vous êtes hors de portée, vous devez vous rapprocher de la base.
- Raccordez l'alimentation de la base correctement.
- Enlevez les batteries du combiné et les remettre.
- Déconnectez l'adaptateur secteur de la base et le reconnecter à la base.

La tonalité de numérotation n'est pas audible :

- Vérifiez que la ligne téléphonique est connectée correctement à la base.

### FONCTION PRÉSENTATION DU NOM OU DU NUMÉRO

- L'accès au service **Présentation du nom** est soumis à la souscription d'un abonnement auprès de votre opérateur téléphonique (sous réserve de disponibilités techniques de votre opérateur téléphonique).
- L'accès au service **Présentation du numéro** est soumis à la souscription d'un abonnement auprès de votre opérateur téléphonique (sous réserve de disponibilités techniques de Votre opérateur téléphonique).
- Si vous êtes abonné à la présentation du nom ou du numéro, la date (jour/mois) et l'heure sont mises à jour par le réseau à chaque appel reçu.

## 12- REGLEMENTATIONS

Par la présente, Sourcing&Création garantit que ces appareils sont conformes aux principales recommandations et aux autres dispositions pertinentes des directives CE :

### Déclaration de conformité

**Sourcing&Création**  
**CRT de LESQUIN rue de la HAIE PLOUVIER**  
**59 273 FRETIN**

Nous déclarons que les produits désignés ci-dessous :

#### **Téléphone DECT sans fil numérique solo**

- Marque : Listo
- Modèle : Pack Solo 1DCT-681
- Code article : 851681
- Code EAN : 3497678516815

#### **Téléphone DECT sans fil numérique duo**

- Marque : Listo
- Modèle: Pack Duo 2DCT-682
- Code article: 851682
- Code EAN: 3497678516822

sont conformes aux dispositions des directives CE suivantes :

- Directive 2006/95/CE relative au matériel électrique.
- Directive 2004/108/CE relative à la compatibilité électromagnétique.
- Directive 1999/5/CE relative aux équipements hertziens et aux équipements terminaux de télécommunications.
- Directive 2002/95/CE relative à la limitation de l'utilisation de certaines substances dans les équipements électriques et électroniques.

et que les normes et/ou spécifications techniques mentionnées ont été appliquées sur un modèle type :

- EN 60950-1 :2006
- EN 61000-3-2 :2006
- EN 61000-3-3 :1995/A1 :2001/A2 :2005
- EN 55022:2006/A1 :2007
- EN 301489-06 V1.2.1
- EN 301489-01 V1.8.1
- EN 301406 V1.5.1

**Directeur Développement Technique**  
**François GUISLAIN**



**18 août 2010**  
**Fretin**



Attention :

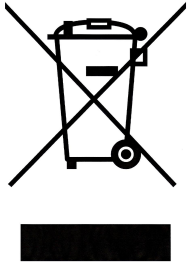

Ce logo apposé sur le produit signifie qu'il s'agit d'un appareil dont le traitement en tant que déchet rentre dans le cadre de la directive 2002/96/CE du 27 janvier 2003, relative aux déchets d'équipements électriques et électroniques (DEEE).

La présence de substances dangereuses dans les équipements électriques et électroniques peut avoir des effets potentiels sur l'environnement et la santé humaine dans le cycle de retraitement de ce produit.

Ainsi, lors de la fin de vie de cet appareil, celui-ci ne doit pas être débarrassé avec les déchets municipaux non triés.

En tant que consommateur final, votre rôle est primordial dans le cycle de réutilisation, de recyclage et les autres formes de valorisation de cet équipement électrique et électronique. Des systèmes de reprise et de collecte sont mis à votre disposition par les collectivités locales (déchetteries) et les distributeurs.

Vous avez l'obligation d'utiliser les systèmes de collecte sélective mise à votre disposition.

**Conditions de garantie :**

Ce produit est garanti pour une période de 1 an à partir de la date d'achat\*, contre toute défaillance résultant d'un vice de fabrication ou de matériau. Cette garantie ne couvre pas les vices ou les dommages résultant d'une mauvaise installation, d'une utilisation incorrecte, ou de l'usure normale du produit.

(\* : sur présentation du ticket de caisse)



SOURCING & CREATION  
CRT LESQUIN,  
F-59273 FRETIN

Fabriqué en R.P.C.