



Notice d'utilisation

Récepteur satellite

SAT-168

SOMMAIRE

CONSIGNES DE SECURITE	2
CONTENU DE L'EMBALLAGE	4
DESCRIPTION DE L'APPAREIL	5
Description du panneau avant	5
Description du panneau arrière.....	5
DESCRIPTION DE LA TELECOMMANDE.....	6
Insertion des piles et portée de la télécommande	7
Utilisation de la télécommande.....	7
BRANCHEMENT	8
CONNEXION A LA PARABOLE	9
PREMIERE INSTALLATION.....	9
UTILISATION DE BASE	10
1. Changement de chaîne	10
2. Réglage du volume	10
3. Affichage du bandeau d'information	10
4. Affichage de la liste des chaînes	10
5. Paramètres audio	10
6. Télétexte	10
7. Affichage des sous-titres	10
8. Guide	11
9. Enregistrement	11
10. Fonction Time shift	11
11. Messages	11
REGLAGES DES PARAMETRES.....	12
CONFIGURATION	12
Installation	12
Configuration TV	13
Mot de passe	13
Minuterie avancée	14
Réglages par défaut.....	14
Mise à jour firmware	14
ACCESSOIRE	15
Gomoku	15
Calendrier.....	15
Calculatrice	15
TV&RADIO	15
Liste TV / Liste Radio	15
Guide TV / Guide Radio	17
MULTIMÉDIA	18
Mon album	18
Ma Musique.....	18
Mon film.....	19
Mes Enregistrements.....	19
GUIDE DE DÉPANNAGE	21
CARACTERISTIQUES TECHNIQUES	22

CONSIGNES DE SECURITE

Avant d'utiliser l'appareil pour la première fois, veuillez lire attentivement ces instructions se rapportant à la sécurité et conserver cette notice d'utilisation pour référence ultérieure.

ATTENTION : POUR REDUIRE LES RISQUES D'INCENDIE OU DE CHOC ELECTRIQUE, N'OUVREZ PAS LE BOITIER DE L'APPAREIL.



**AUCUNE PIÈCE DE CET APPAREIL NE PEUT ÊTRE RÉPARÉE OU REMPLACÉE PAR L'UTILISATEUR.
CONFIEZ LES RÉPARATIONS ET L'ENTRETIEN EXCLUSIVEMENT À UN PERSONNEL QUALIFIÉ.
TOUT DÉMONTAGE DE L'APPAREIL ENTRAÎNERA L'ANNULATION DE LA GARANTIE.**



Le symbole de l'éclair dans un triangle équilatéral attire l'attention de l'utilisateur sur la présence, dans le boîtier de l'appareil, de tensions électriques dangereuses, dont l'amplitude peut être suffisante pour constituer un risque de choc électrique sur les personnes.



Le point d'exclamation dans un triangle équilatéral est un signe d'avertissement destiné à alerter l'utilisateur de la présence de consignes importantes de fonctionnement et d'entretien (réparation) dans le manuel accompagnant l'appareil.

**AVERTISSEMENT : AFIN D'ÉVITER TOUT RISQUE D'INCENDIE OU D'ÉLECTROCUTION,
NE PAS EXPOSER CET APPAREIL A LA PLUIE OU A L'HUMIDITE.**

•Précautions importantes

- Cet appareil est destiné à un usage domestique uniquement et à l'intérieur d'une habitation. N'utilisez l'appareil que comme indiqué dans ce mode d'emploi.
 - N'utilisez pas l'appareil :
 - si la prise ou le câble d'alimentation est endommagé(e),
 - en cas de mauvais fonctionnement,
 - si l'appareil a été endommagé de quelque façon que ce soit,
 - s'il est tombé dans l'eau,
 - si vous l'avez laissé tomber.
- Présentez l'appareil à un centre de service après-vente où il sera inspecté et réparé.
- Cet appareil ne doit pas être utilisé par des enfants sans surveillance. Veillez à ce que les enfants ne jouent pas avec l'appareil.

•Alimentation électrique

- **Avant de brancher votre démodulateur, assurez-vous que la tension électrique de votre domicile corresponde à celle indiquée sur la plaque signalétique de l'appareil.**
- Branchez toujours le démodulateur sur une prise secteur facilement accessible.
- Lorsque vous débranchez le câble d'alimentation, tirez-le toujours au niveau de la fiche, ne tirez pas sur le câble lui-même.
- Veillez à ce que le cordon d'alimentation ne puisse être écrasé ou coincé, en particulier au niveau des fiches, des prises de courant et au point de raccordement à l'appareil.

- Veillez à positionner le cordon d'alimentation de telle sorte qu'il soit impossible de marcher ou de trébucher dessus.
- **Si le câble d'alimentation est endommagé, il doit être remplacé par votre revendeur, son service après-vente ou une personne de qualification similaire afin d'éviter un danger.**
- Veillez à débrancher l'appareil de la prise de courant en cas d'orage ou de non-utilisation prolongée.

•Disposition de l'appareil

- Veillez à installer l'appareil sur une surface plane et stable.
- N'exposez pas l'appareil à la lumière directe du soleil et tenez-le éloigné des sources de chaleur comme les radiateurs, les appareils de chauffage, les fours et autres appareils produisant de la chaleur.
- Ne placez pas, sur l'appareil, de sources de flammes nues, telles que des bougies allumées.
- **Cet appareil ne doit pas être exposé à des gouttes ou à des éclaboussures d'eau. Ne placez pas d'objets remplis d'eau, tels que des vases, sur l'appareil. N'utilisez jamais cet appareil près de l'eau, par exemple près d'une baignoire, d'un évier, d'un bac à lessive, dans un sous-sol humide, près d'une piscine ou de toute autre source d'humidité.**
- Ne posez aucun objet sur l'appareil.
- N'utilisez pas l'appareil dans un lieu excessivement chaud, froid, poussiéreux, moisi ou humide.

•Espace de ventilation

- **Laissez toujours un espace de ventilation d'au moins 10 cm autour de l'appareil.**
- **Cet appareil doit être placé dans un endroit et dans une position qui ne nuit pas à sa bonne ventilation.** Par exemple, ne placez pas l'appareil sur un lit, un canapé ou tout autre objet qui pourrait obstruer les orifices d'aération. Ne le placez pas dans un meuble fermé (tel qu'une bibliothèque ou un placard) qui empêcherait l'air de circuler par les orifices prévus à cet effet.
- Veillez à ce qu'aucun objet ne tombe et qu'aucun liquide ne coule à l'intérieur de l'appareil par les ouvertures de ventilation.

•Nettoyage

- Débranchez le démodulateur de la prise de courant avant tout nettoyage.
- Nettoyez-le uniquement à l'aide d'un chiffon doux et sec.
- Évitez l'usage d'aérosols autour de l'appareil.

•Recyclage des piles de la télécommande

- Ne jetez pas les piles avec les ordures ménagères. Afin de préserver l'environnement, débarrassez-vous des piles conformément aux réglementations en vigueur.
- Déposez-les dans votre conteneur à piles le plus proche ou rappez-les dans votre magasin.
- Ne rechargez jamais les piles non-rechargeables, ne démontez pas les piles, ne les jetez pas dans un feu.
- Ne les exposez pas à des températures élevées ou à la lumière directe du soleil.
- Ne les incinerez pas.



CONTENU DE L'EMBALLAGE

- 1 démodulateur satellite
- 1 télécommande
- 1 notice d'utilisation
- 2 piles AAA

DESCRIPTION DE L'APPAREIL

Description du panneau avant

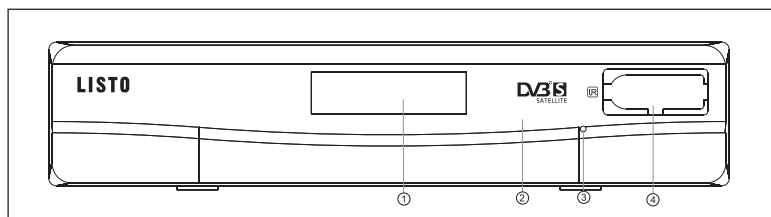

1. **Ecran d'affichage LCD** : affiche le numéro de chaîne.
2. **Témoin de mise en veille** (voyant vert : le récepteur est allumé ; voyant rouge : le récepteur est en mode veille).
3. **Capteur** infrarouge de la télécommande.
4. **Port USB** : permet de connecter un périphérique USB 2.0.

Description du panneau arrière

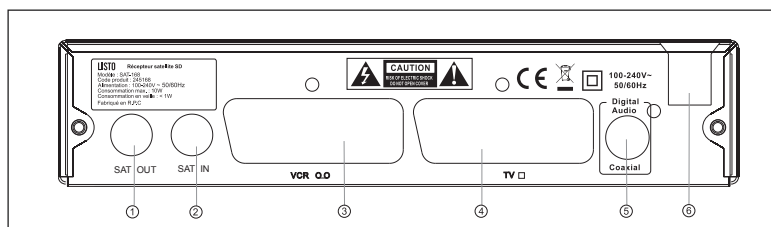

1. **SAT OUT** : Permet de connecter un démodulateur supplémentaire.
2. **SAT IN** : Entrée SAT.
3. **Connecteur VCR** : Pour connecter le démodulateur au magnétoscope ou au lecteur DVD en utilisant un câble péritélévision.
4. **Connecteur TV** : Pour connecter le démodulateur au téléviseur en utilisant un câble péritélévision.
5. **Sortie audio numérique S/PDIF** : Utiliser cette sortie coaxiale pour connecter le démodulateur à l'entrée de l'amplificateur audio numérique.
6. **Câble d'alimentation** : Le récepteur a besoin d'une alimentation de 100 – 240 V \sim , 50 ~ 60 Hz . Vérifier les spécifications de l'alimentation avant de connecter le démodulateur à la prise murale.

DESCRIPTION DE LA TÉLÉCOMMANDE

- 1- **MUTE (Silence)** : Activer ou désactiver le son
- 2- **0-9 (Pavé numérique)** Touches numériques. En utilisation normale, permet de taper le numéro de la chaîne souhaitée
- 3- **RECALL (Rappel)** : Revenir au programme visionné précédemment
- 4- **INFO** : Afficher des informations sur un programme
- 5- **SUBTITLE (Sous-titres)** : Sélectionner la langue du sous- titrage
- 6- **EXIT (Annuler)** : Quitter le menu ou revenir au menu précédent
- 7- **CH+ / ▲** : Chaîne suivante / Déplacer le curseur dans le menu
- 8- **VOL+ / ►** : Augmenter le volume / Déplacer le curseur dans le menu
- 9- **OK** : Confirmer une entrée ou une sélection. Affiche la liste des chaînes
- 10- **REC LIST** : Afficher la liste des programmes enregistrés
- 11- Touche de fonction (selon le menu affiché)
- 12- **STOP** : Arrêter la fonction PVR
- 13- **TV/RADIO** : Basculer entre les stations de radio et les chaînes de télévision
- 14- **RECORD (Enregistrement)** : Enregistrer le programme en cours et sélectionner la durée d'enregistrement
- 15- **Fwd ►►** : Avance rapide (en mode lecture)
- 16- **DTV/VCR** : Permet de basculer du mode DTV au mode VCR
- 17- **⏻** Touche marche / arrêt. Permet de mettre en veille le démodulateur ou de l'allumer
- 18- **FAV** : Afficher les programmes préférés sélectionnés
- 19- **AUDIO** : Sélectionner un mode son (Stéréo, gauche, droite et mono)
- 20- **MENU** : Accéder au menu/revenir à une étape précédente dans le menu
- 21- **EPG** : Accéder au guide électronique des programmes
- 22- **VOL- / ◀** : Diminuer le volume / Déplacer le curseur dans le menu
- 23- **CH- / ▼** : Chaîne précédente / Déplacer le curseur dans le menu
- 24- **TEXT** : Afficher la page du télétexte (si disponible)
- 25- **Pause II** : Mettre en pause le programme visionné
- 26- **Rev ◀◀** : Retour rapide (en mode lecture)

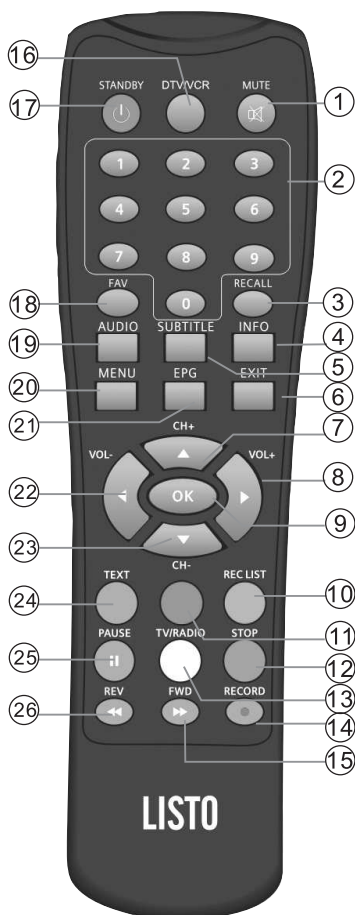

•Insertion des piles et portée de la télécommande

- 1- Retirez le couvercle du compartiment à piles situé à l'arrière de la télécommande.
- 2- Insérez deux piles de type **AAA** de 1,5V (fournies) en respectant les polarités (+/-).
- 3- Refermez le couvercle.

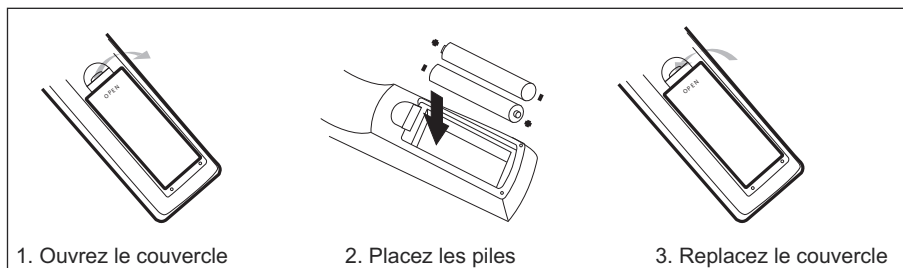

•Important :

- Utilisez uniquement le type de pile spécifié dans cette notice.
- Remplacez les piles lorsqu'elles sont usagées ou en cas de fuite.
- N'utilisez pas des piles neuves avec des piles anciennes, ou différents types de piles ensemble.
- Retirez les piles en cas de non utilisation prolongée de la télécommande.

•Utilisation de la télécommande

Orientez la télécommande vers le capteur infrarouge situé à l'avant du récepteur dans un angle de 60° pour que ce dernier reçoive les informations transmises.

La portée de la télécommande est de 5 mètres.

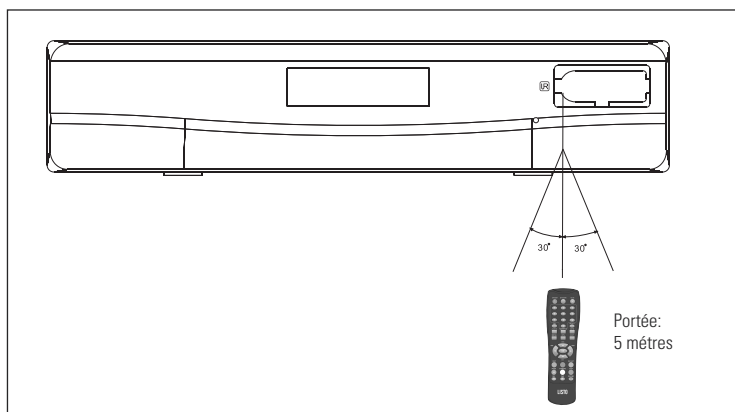

Assurez-vous qu'il n'y ait pas d'obstacles entre la télécommande et le capteur infrarouge et que la lumière du soleil ou une autre source lumineuse ne reflète pas dessus.

BRANCHEMENT

ATTENTION : Avant de brancher votre démodulateur, assurez-vous que la tension électrique de votre domicile correspond à celle indiquée sur la plaque signalétique de l'appareil.

Pour éviter tout risque de choc électrique, n'ouvrez jamais le couvercle ou l'arrière de l'appareil.

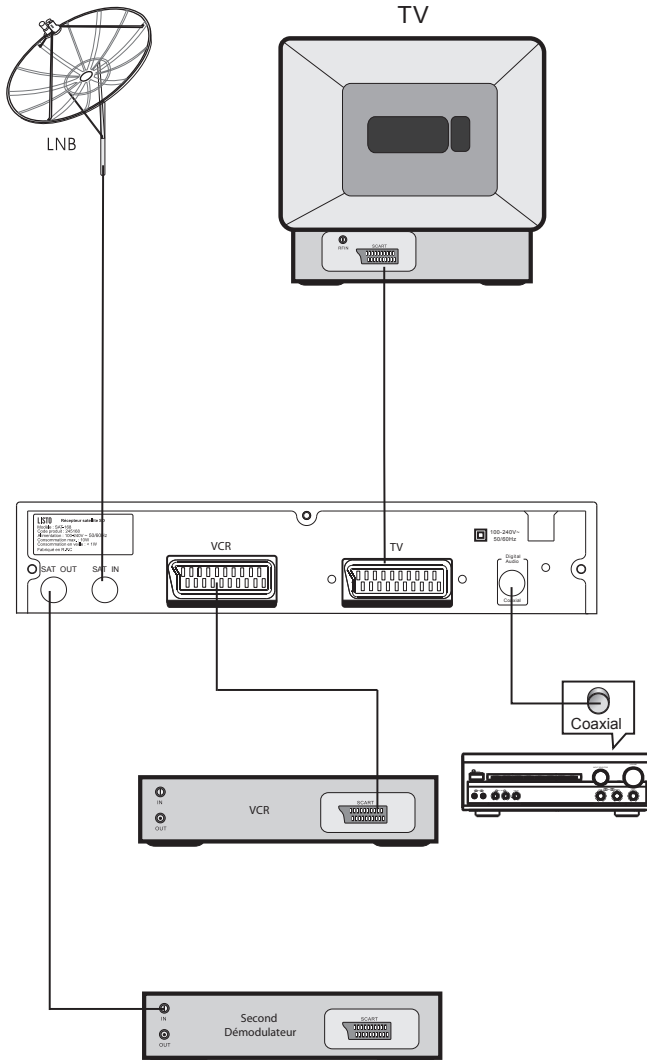

Remarque : lorsque vous connectez votre récepteur à un autre appareil, par exemple un téléviseur, un magnétoscope ou un amplificateur, vérifiez les particularités de chaque appareil dans la notice d'utilisation correspondante. Assurez-vous que les appareils sont tous débranchés de l'alimentation secteur avant d'effectuer tout branchement.

CONNEXION A LA PARABOLE

Parabole fixe

Connecter un câble coaxial au LNB et l'autre extrémité directement à la prise SAT IN du récepteur.

Paraboles fixes multiples au récepteur avec un commutateur DiSEqC 1.0

Pour voir les programmes de plusieurs satellites (par exemple Astra et HotBird), utiliser des paraboles fixes et un commutateur DiSEqC 1.0.

Parabole avec positionneur motorisé au récepteur







Pour voir les programmes de satellites multiples, positionner la parabole sur un positionneur motorisé de type DiSEqC 1.2. Installez la parabole sur le positionneur motorisé, réglez l'angle correct d'élévation et réglez le point central du positionneur.

PREMIERE INSTALLATION

Vérifier que le démodulateur satellite est connecté correctement au téléviseur et à la parabole et que le signal du satellite est de bonne qualité.

Vérifier que la fiche d'alimentation du démodulateur est connectée à la prise murale. Allumer le démodulateur. La première fois que l'installation est effectuée, il est conseillé de suivre attentivement les instructions d'Installation. Cela permettra d'effectuer très facilement la configuration du système et l'installation des chaînes.

Allumez votre téléviseur, puis appuyez sur la touche  de la télécommande du démodulateur pour l'allumer.

Sélectionnez le menu **RÉGLAGES** à l'aide des touches  et , puis validez en appuyant sur la touche **OK** pour accéder à la page de configuration. Paramétrez les différentes options (voir page 11), en utilisant les touches , ,  et , puis appuyez sur la touche **OK** pour valider la nouvelle configuration.



Sélectionnez ensuite le menu **MON ANTENNE**.

A- Sélectionnez le type d'installation qui correspond à votre domicile (**Parabole fixe : Aucun, Paraboles fixes multiples au récepteur avec un commutateur : DiSEqC 1.0/1.1** ou **Parabole avec positionneur motorisé au récepteur : DiSEqC 1.2/usals**).

B- Sélectionnez, le cas échéant, si vous souhaitez alimenter le répartiteur (Toneburst). Cette fonction est active uniquement en mode **DiSEqC 1.0/1.1**.

C- Avec la touche , positionnez le curseur sur **AUCUN**, puis appuyez sur la touche **OK**.

D- Appuyez sur le bouton rouge (**AJOUTER SAT**), pour faire apparaître la liste des satellites.

E- Sélectionnez le satellite de votre choix avec les touches  et , et la touche **OK**. Répétez l'opération plusieurs fois si nécessaire.

F- Un écran apparaît, avec les caractéristiques du satellite sélectionné. Vous avez la possibilité de modifier le nom du satellite, et de paramétrer la fréquence basse LNB et la fréquence haute LNB (à l'aide des touches numériques).

A

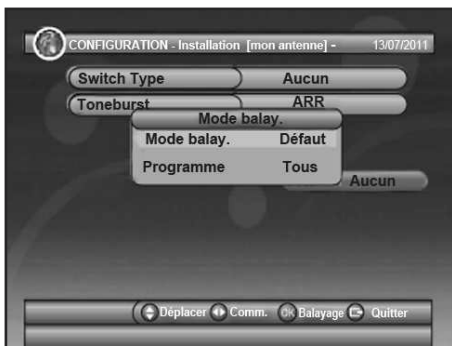

C

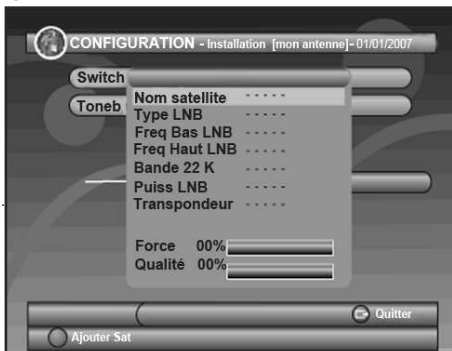

- G- Appuyez à nouveau sur la touche **OK**.
- H- Appuyez ensuite sur la touche bleue pour lancer la recherche automatique des chaînes, ou sur la touche verte pour supprimer la sélection du satellite.
- I- Vous devez à présent régler le mode de balayage : tout public (par défaut) ou pour personnes déficientes visuelles / Tous (toutes chaînes) ou libre (chaînes non cryptées) uniquement.
- J- Appuyez une dernière fois sur la touche **OK** pour débiter le balayage automatique. En cours de recherche, appuyez sur la touche **Exit** si vous souhaitez interrompre l'opération.



UTILISATION DE BASE

•CHANGEMENT DE CHAÎNE

Vous pouvez changer de chaîne de différentes manières :

- Utilisez la touche ▲ (Ch+) ou ▼ (Ch-) de la télécommande.
 - Entrez directement le numéro de chaîne à l'aide du pavé numérique.
- Si le numéro d'entrée de la chaîne n'existe pas, le décodeur ignore la requête.
- Appuyez sur la touche **RECALL** pour basculer vers la dernière chaîne visionnée.

•RÉGLAGE DU VOLUME

Appuyez sur les touches ◀ (Vol-) ou ▶ (Vol+) pour ajuster le volume.

Appuyez sur la touche **MUTE** pour couper le son.

Si le volume est ajusté alors que le son est coupé, la fonction de coupure de son se désactive.

•AFFICHAGE DU BANDEAU D'INFORMATION

Le bandeau d'information s'affiche à l'écran à chaque changement de chaîne. Vous pouvez également appeler le bandeau d'information à tout moment en appuyant sur la touche **INFO**.

Le bandeau affiche le numéro de la chaîne, les chaînes préférées, la date, l'heure, le nom du programme, le programme suivant ainsi que les informations concernant les sous-titres et le télétexte.

Appuyez de nouveau sur la touche **INFO** pour afficher les informations détaillées du programme en cours.

Appuyez une troisième fois sur la touche **INFO** pour afficher les informations du programme.

Appuyez une quatrième fois pour faire disparaître le bandeau d'information.

•AFFICHAGE DE LA LISTE DES CHAÎNES

Appuyez sur la touche **OK** pour afficher la liste des chaînes avec les statuts.

Appuyez sur les touches ◀ ▶ ▲ ▼ pour changer de programme.

Appuyez de nouveau sur la touche **OK** ou **EXIT** pour fermer la liste des chaînes.

•PARAMÈTRES AUDIO

Appuyez sur la touche **AUDIO** de la télécommande pour afficher les paramètres audio.

Appuyez sur les touches ▲ ▼ pour sélectionner l'option Canal ou le mode son. Appuyez sur les touches ◀ ▶ pour programmer la valeur.

▪TÉLÉTEXTE

Appuyez sur la touche **TEXT** pour afficher la fonction télétexte.

Une fenêtre « Télétexte » s'ouvre.

Si le télétexte est disponible, appuyez sur les touches ▲ ou ▼ pour sélectionner la langue souhaitée pour le télétexte puis appuyez sur **OK**.

Utilisez les touches ▲ ▼ et le pavé numérique de la télécommande pour changer la page du télétexte.

Appuyez sur la touche **EXIT** pour sortir du télétexte.

▪AFFICHAGE DES SOUS-TITRES

Appuyez sur la touche **SUBTITLE** pour afficher les sous-titres.

Appuyez sur les touches ▲ ou ▼ pour sélectionner le langage des sous-titres, si l'émission possède des sous-titres.

Appuyez sur la touche **OK** ou **EXIT** pour fermer la fenêtre des sous-titres.

▪GUIDE

Appuyez sur la touche **EPG** pour faire apparaître le guide électronique des programmes. Reportez-vous à la section *Guide TV* en page 16 pour plus de détails sur l'utilisation du guide électronique des programmes.

▪ENREGISTREMENT

Vous avez la possibilité d'enregistrer un programme en direct ou de programmer un enregistrement si un périphérique USB est connecté à votre récepteur.

Pour enregistrer un programme en direct, placez-vous sur la chaîne désirée puis appuyez sur la touche **RECORD**.

Pour la programmation d'un enregistrement, reportez-vous à la section *Programmation* en page 17.

▪FONCTION TIME SHIFT (PAUSE DU DIRECT)

La fonction time shift est disponible uniquement si un périphérique USB est connecté à votre récepteur.

Appuyez sur la touche **PAUSE**. L'image à l'écran se fige mais le récepteur enregistre sur le périphérique USB la suite du programme. Appuyez sur la touche **OK** pour reprendre la lecture du programme enregistré.

Reportez-vous à la section *Préférences* en page 19 pour paramétrer les options du time shift.

Attention : Certains périphériques USB dont le débit en lecture-écriture est trop faible peuvent ne pas supporter les fonctions Enregistrement et Time shift. (PAUSE DU DIRECT)

▪MESSAGES

Certains messages peuvent s'afficher pour informer l'utilisateur sur le statut du récepteur.

- Aucun Service

La chaîne n'a aucun contenu à proposer.

- Service brouillé

La chaîne est cryptée. Contactez le fournisseur d'accès à la chaîne pour plus de renseignements.

- Pas de HDTV

Si la chaîne est en format HDTV (Haute Définition), le récepteur ne peut le décoder.

- Pour accéder au menu principal, appuyez sur la touche MENU de la télécommande.
- Utilisez les touches ◀ ▶ pour faire défiler les menus.
- Utilisez les touches ▲ ▼ pour naviguer dans les sous-menus.
- Sélectionnez un sous-menu et appuyez sur la touche OK pour confirmer votre choix.
- Appuyez sur la touche EXIT (Annuler) pour sortir d'une option et quitter le menu.

1 Menu Configuration

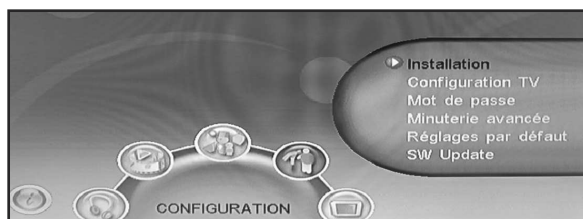

A) Installation



•Langue OSD

Sélectionnez la langue des menus.

•Langue Audio

Sélectionnez la langue audio pour regarder les chaînes TV. Si la langue n'est pas disponible, c'est la langue de la chaîne par défaut qui sera utilisée.

•Langue des sous-titres

Sélectionnez la langue des sous-titres ou sélectionnez **Arrêt** pour désactiver le sous-titrage.

•Veille auto

Cette option vous permet d'activer ou de désactiver l'extinction automatique de l'appareil si aucune action n'est effectuée dans un délai de 3 heures.

•Auto Fuseau Horaire

Cette option vous permet d'activer ou de désactiver la mise à niveau automatique du décalage horaire. Si vous connaissez le fuseau horaire GMT (heure du méridien de Greenwich) de votre habitation, réglez le décalage horaire sur **Arrêt**. Sinon, réglez le décalage horaire sur **Marche** et laissez le système mettre à niveau le fuseau horaire automatiquement en accord avec le flux transporté.

•Fuseau horaire

Si vous avez sélectionné **Arrêt** pour l'option horloge automatique, paramétrez le fuseau horaire.

B) Configuration TV



•Format TV

- Si vous possédez un écran 16 :9, sélectionnez l'une de ces deux options :

16 :9 PB Les images diffusées en 16 :9 sont affichées correctement. Les images diffusées en 4 :3 sont affichées sans distorsion mais des bandes noires à gauche et à droite de l'image apparaissent à l'écran.

16 :9 Auto Les images diffusées en 16 :9 sont affichées correctement. Les images diffusées en 4 :3 sont étirées horizontalement de manière à remplir l'écran.

-Si vous possédez un écran 4 :3, sélectionnez l'une de ces deux options

4 :3 LB Les images diffusées en 4 :3 sont affichées correctement.

Les images diffusées en 16 :9 sont affichées sans distorsion mais des bandes noires en haut et en bas de l'image apparaissent à l'écran.

4 :3 PS Les images diffusées en 4 :3 sont affichées correctement.

Les images diffusées en 16 :9 subissent une perte sur les côtés gauche et droit de l'écran.

•Mode TV

Si la vidéo n'apparaît pas correctement, modifiez le réglage. Celui-ci doit correspondre au réglage le plus courant pour la TV dans votre pays. Sélectionnez le système couleur correspondant de votre choix : **NTSC**, **PAL** ou **AUTO**.

Nous vous conseillons de sélectionner **AUTO**.

•Transparence OSD

Cette option vous permet de régler le degré de transparence du menu de 1 (le plus transparent) à 8 (plus opaque).

•Durée d'affichage bannière

Cette option vous permet de régler la durée d'affichage de la bannière d'information de 1 seconde à 30 secondes. Si vous sélectionnez **Toujours**, la bannière disparaît uniquement si vous appuyez sur une autre touche de la télécommande.

•Sortie vidéo

Sélectionnez la sortie péritel : CVBS (vidéo composite) ou RGB (rouge, vert, bleu).

Si votre téléviseur est équipé d'une prise péritel, nous vous conseillons fortement d'utiliser le mode RGB. Ce mode propose une qualité vidéo supérieure.

C) Mot de passe

•Verrouillage du menu

Cette option permet de verrouiller l'accès au menu par un mot de passe.

•Verrouillage des chaînes

Cette option permet d'activer le verrouillage de certaines chaînes par un mot de passe. Reportez-vous à la section *Verrouillage* en page 18 pour plus de détails.

•Verrouillage parental

Cette option vous permet de restreindre l'accès de certains programmes que vous jugez inappropriés pour vos enfants. L'information sur l'âge minimum pour visionner certains programmes est contenue dans le flux de transmission des programmes. Si l'âge rentré est inférieur au minimum requis, vous devrez entrer le bon mot de passe pour pouvoir regarder le programme.

A l'aide des touches ▲ et ▼, définissez un âge limite compris entre 2 et 18 ans. Si vous souhaitez un contrôle parental total, sélectionnez **Bloc total** ou si vous ne souhaitez pas activer le contrôle parental, sélectionnez **Aucun**.

•Modifier le mot de passe

Pour définir ou modifier le mot de passe pour les programmes verrouillés, sélectionnez l'option Modifier le mot de passe puis, appuyez sur la touche ►. La fenêtre « Saisir l'ancien mot de passe » apparaît. Saisissez ce mot de passe à l'aide du pavé numérique.

Note : Le mot de passe par défaut « 6666 ».

Saisissez ensuite un nouveau mot de passe dans la fenêtre « Saisir le nouveau mot de passe » puis, confirmez-le.

Un message vous annonçant que le code pin a été modifié apparaît.

D) Minuterie avancée

Cette option vous permet d'afficher la liste des programmations ou de programmer un enregistrement :

- Appuyez sur la touche **Rouge** de la télécommande pour ajouter une nouvelle programmation.
- La fenêtre « Détails du programme » s'affiche et vous invite à renseigner les paramètres suivants : le numéro de chaîne, la date, l'heure de début et de fin, la répétition (Une fois, Quotidien, Hebdomadaire, Mensuel) et le mode (Rappeler ou Enregistrement).
- Appuyez sur la touche **OK** de la télécommande pour confirmer.

Vous pouvez vérifier (Editer) une programmation en appuyant sur la touche **Rouge** de la télécommande ou supprimer une programmation en appuyant sur la touche **Verte**.

E) Réglages par défaut

Cette option vous permet de réinitialiser les paramètres de votre récepteur avec les réglages d'usine.

- Sélectionnez l'option réglages par défaut puis, appuyez sur la touche **OK** pour rétablir les paramètres du récepteur par défaut.

Attention : Cette option supprime toutes les chaînes et paramètres que vous avez réglés.

F) Mise à jour firmware

Si une mise à jour pour le récepteur est disponible, vous pourrez la télécharger sur le site <http://www.essentielb.fr/assistance/>, onglet « Les pilotes et firmwares ».

-Enregistrez la mise à jour à la racine de votre périphérique USB.

-Branchez votre périphérique USB à votre récepteur.

-Sélectionnez ensuite l'option mise à jour puis appuyez sur la touche **OK** pour valider.

-Sélectionnez le fichier de mise à jour puis appuyez sur **OK**. Une barre de progression vous indique l'état d'avancement.

② Menu Accessoire

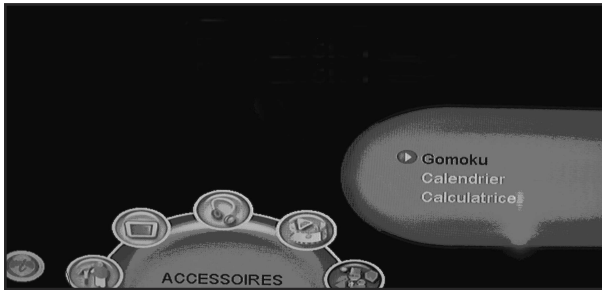

A) Gomoku

Programmez le mode de lecture et le niveau de difficulté à l'aide des touches ◀ ▶ ▲ ▼ .

Appuyez sur la touche **OK** pour lancer le jeu.

Sélectionnez la position à l'aide des touches ◀ ▶ ▲ ▼ puis appuyez sur la touche **OK** pour placer la pièce.

B) Calendrier

Cette option vous permet d'afficher l'année, le mois et la date.

C) Calculatrice

Cette option vous permet d'effectuer des calculs mathématiques.

③ Menus TV&Radio

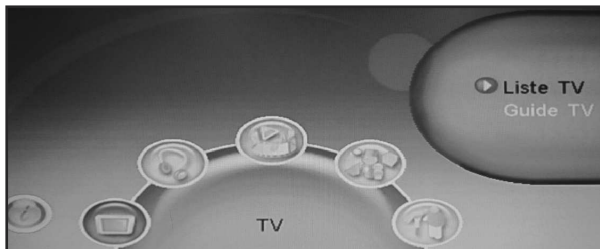
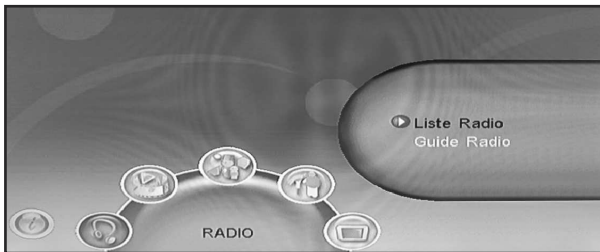

Les menus TV et Radio vous permettent de gérer la liste des chaînes et de stations de radio et d'avoir accès au guide des programmes.

A) LISTE TV / LISTE RADIO



•Favoris

Vous pouvez créer votre liste de chaînes TV ou de stations de radio favorites pour avoir un accès plus facile. Il existe 8 groupes de favoris :

1. Informations, 2. Sport, 3. Films, 4. Musique, 5. Shopping, 6. Voyages, 7. Garçon et 8. Fille.

1- Sélectionnez la chaîne TV ou la station de radio que vous souhaitez ajouter à votre liste de favoris puis, appuyez sur la touche 1 à 8 de la télécommande pour sélectionner le groupe de favoris.

2- Renouvelez l'étape précédente pour sélectionner d'autres programmes favoris.

3- Appuyez sur la touche **EXIT** (Annuler) pour sortir du menu puis confirmez les changements en appuyant sur la touche **OK**. La touche **bleue** vous permet d'éditer la liste des favoris par groupe.

Pour annuler une chaîne TV ou une station de radio favorite, sélectionnez la chaîne TV ou la station de radio favorite et appuyez de nouveau sur la touche 1 à 8 de la télécommande.

•Verrouillage

Cette option vous permet de verrouiller des chaînes pour en restreindre l'accès :

1- Sélectionnez la chaîne TV ou la station de radio que vous souhaitez verrouiller puis, appuyez sur la touche **OK** pour valider. Le symbole s'affiche à droite de la chaîne TV ou de la station de radio. Cette chaîne est alors identifiée comme verrouillée.

2- Renouvelez l'étape précédente pour sélectionner d'autres programmes à verrouiller.

3- Pour sortir du menu, appuyez sur la touche **EXIT** (Annuler).

4- Pour voir la chaîne verrouillée, vous devrez saisir le mot de passe par défaut « 6666 » ou votre dernier mot de passe enregistré.

Pour déverrouiller une chaîne TV ou une station de radio, sélectionnez la chaîne TV ou la station de radio verrouillée et appuyez de nouveau sur la touche **OK**.

•Editer

L'utilisateur peut éditer le nom du programme, d'une longueur maximale de 20 caractères.

Sélectionnez la chaîne TV ou la station de radio que vous souhaitez éditer, puis appuyez sur la touche **OK** pour valider.

Entrez le nouveau nom de programme à l'aide du pavé numérique de la télécommande.

•Déplacer

Cette option vous permet de classer les chaînes selon votre choix.

1- Sélectionnez la chaîne TV ou la station de radio que vous souhaitez déplacer, puis appuyez sur la touche **OK**. Le symbole s'affiche à droite de la chaîne TV ou de la station de radio à déplacer. Cette chaîne est alors identifiée comme devant être déplacée.

- 2- A l'aide des touches ▲ et ▼ , sélectionnez le nouvel emplacement de la chaîne sélectionnée, puis appuyez sur la touche **OK** pour valider l'opération.
- 3- Renouvelez l'étape précédente pour déplacer d'autres programmes.
- 4- Pour sortir du menu, appuyez sur la touche **EXIT** (Annuler).

•Trier:

Cette option vous permet de trier les chaînes ordre alphabétique, ou par type de chaînes (payantes ou gratuites).

•Sauter

- 1- Sélectionnez la chaîne TV ou la station de radio que vous souhaitez sauter puis, appuyez sur la touche **OK**. Le symbole s'affiche à droite de la chaîne TV ou de la station de radio à passer. Cette chaîne est alors identifiée comme devant être passée.
- 2- Renouvelez l'étape précédente pour sélectionner d'autres programmes à passer.
- 3- Pour sortir du menu, appuyez sur la touche **EXIT** (Annuler).

Pour annuler un saut de chaîne TV ou de station de radio :

Sélectionnez la chaîne TV ou la station de radio passée et appuyez de nouveau sur la touche **OK**

•Supprimer une chaîne

- 1- Sélectionnez la chaîne TV ou la station de radio que vous souhaitez supprimer puis, appuyez sur la touche **OK**. Le symbole **X** s'affiche à droite de la chaîne TV ou de la station de radio à passer.
- 2- Appuyez sur la touche **jaune**. Le message « Supprimer maintenant » apparaît. La chaîne sera définitivement supprimée. Appuyez sur la touche **OK** pour confirmer ou appuyez sur la touche **EXIT** pour annuler.
- 3- Renouvelez l'étape précédente pour sélectionner d'autres programmes à supprimer.

Pour récupérer une chaîne TV ou une station de radio supprimée, vous devrez relancer une recherche des chaînes.

•Recherche

Cette option vous permet de rechercher le nom d'une chaîne par un mot clé partiel.

Sélectionnez la chaîne TV ou la station de radio que vous souhaitez verrouiller, puis appuyez sur la touche **OK** pour valider.

Entrez le nom de programme à l'aide du pavé numérique de la télécommande.

B) GUIDE TV / GUIDE RADIO



Certaines chaînes fournissent des informations sur le programme en cours et les suivants. Ces informations sont automatiquement mises à jour.

Si les chaînes ne proposent pas d'informations sur les programmes, la page de l'EPG (Guide Electronique des Programmes) sera vierge.

Vous pouvez également accéder directement au guide en appuyant sur la touche **EPG** de la télécommande.

- Utilisez les touches ▲ ▼ pour faire défiler les chaînes puis sur ► pour valider.
- Utilisez ensuite les touches ▲ ▼ pour sélectionner un programme.
- Appuyez sur la touche **OK** pour afficher les informations détaillées.

•Programmation d'évènements :

Si vous souhaitez obtenir un rappel pour regarder ou enregistrer une émission :

- 1- Sélectionnez un programme TV dans le guide des programmes.
- 2- Appuyez sur la touche **Rouge** pour ajouter une nouvelle programmation.
- 3- Une nouvelle fenêtre « Editer évènement » s'affiche.
- 4- Vérifiez les paramètres de programmation.
- 5- Appuyez sur la touche **OK** pour valider puis appuyez sur la touche **EXIT** (Annuler) pour fermer la fenêtre de programmation

⬇ Menu Multimédia

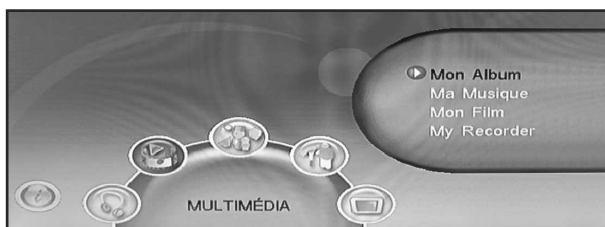

Le menu multimédia vous permet de lire vos photos, musiques et vidéos et de gérer vos enregistrements.

Ce menu doit être utilisé lorsqu'un périphérique USB externe est inséré. Sinon, un message indiquant que le périphérique n'est pas prêt s'affiche. Si vous retirez le périphérique pendant la lecture de photos ou de fichiers MP3, un message indiquant que le périphérique est retiré s'affiche et le système retourne au Menu principal.

A) MON ALBUM



Cette option vous permet d'afficher des images au format JPG/BMP/GIF.

Si le dossier racine du périphérique contient des photos, cette option démarre en mode Miniatures. Si les photos sont enregistrées dans un dossier, une fenêtre vous invite à appuyer sur la touche **bleue** pour passer en mode dossier.

Les informations (Largeur x Hauteur et Date) de la photo sélectionnée s'affichent en bas à gauche en mode Miniatures et en haut à droite en mode Dossier.

- **En mode dossier**, naviguez dans les dossiers et les fichiers à l'aide des touches ◀ ▶ ▲ ▼ .
- **En mode miniatures**, sélectionnez une photo à l'aide des touches ◀ ▶ ▲ ▼ .
- Appuyez sur la touche **OK** pour lancer le diaporama.
- Appuyez sur la touche **INFO** pour afficher les informations d'aide lorsque vous affichez des photos ou un diaporama.

•Zoom (Touche Rouge)

Appuyez sur la touche **Rouge** pour agrandir ou réduire la photo en mode affichage. Le facteur de zoom peut être de 25 %, 50%,100 %, 150 % ou 200 %. Si le facteur de zoom est supérieur à 100 %, utilisez les touches ◀ ▶ ▲ ▼ pour déplacer l'affichage dans la photo.

•Lire un diaporama musical (Touche Verte)

Appuyez sur la touche **verte** pour sélectionner la musique de fond du diaporama.

•Pivotement (Touche Jaune et bleue)

Appuyez sur la touche ◀ ▶ pour faire pivoter l'image vers la gauche ou vers la droite.

Appuyez sur la touche **jaune** pour basculer horizontalement

Appuyez sur la touche **bleue** pour basculer verticalement. Après pivotement ou basculement de la photo, l'effet est conservé lorsque vous retournez au mode Miniatures.

B) MA MUSIQUE



Cette option vous permet de lire la plupart des fichiers MP3.

En cours de lecture, cette fonction affiche une barre d'avancement, un spectre audio, le temps de lecture actuel et la durée totale.

- Naviguez dans les dossiers et les fichiers à l'aide des touches ◀ ▶ ▲ ▼ .
- Appuyez sur la touche **OK** pour démarrer la lecture.
- Appuyez sur la touche **rouge** pour démarrer ou mettre en pause la lecture.
- Appuyez sur la touche **verte** pour arrêter la lecture.
- Appuyez sur la touche **jaune** pour sélectionner le mode de lecture : Tout répéter, Répétition, Aléatoire, Répétition désactivée.

- Appuyez sur la touche **bleue** pour sélectionner la vitesse de lecture : Normal, x2, x3 ou x4.
- En cours de lecture, appuyez sur la touche ◀▶ pour régler le volume en cours ou sur la touche **MUTE** de la télécommande pour couper le son.

C) MON FILM

Cette option vous permet de lire la plupart des fichiers Mpeg2 et Mpeg4.

En cours de lecture, le nom de fichier est affiché dans le coin supérieur gauche et la touche **INFO** permet d'afficher le temps de lecture actuel et la durée totale.

- Naviguez dans les dossiers et les fichiers à l'aide des touches ◀ ▶ ▲ ▼ .
- Appuyez sur la touche **OK** pour démarrer la lecture.
- Appuyez sur la touche **rouge** pour démarrer ou mettre en pause la lecture.
- Appuyez sur la touche **verte** pour lire image par image.
- Appuyez sur la touche **jaune** pour sélectionner la vitesse de retour rapide : Normal, x2, x4, x8, x16 ou x32.
- Appuyez sur la touche **bleue** pour sélectionner la vitesse d'avance rapide : Normal, x2, x4, x8, x16 ou x32
- En cours de lecture, appuyez sur la touche ◀ ▶ pour régler le volume en cours ou sur la touche **MUTE** de la télécommande pour couper le son.

D) MES ENREGISTREMENTS



Ce menu vous permet de lire un programme qui a été enregistré sur votre périphérique externe.

Note : Seuls les systèmes de fichiers FAT et FAT32 sont pris en charge.

•Liste enregistrements

Cette option vous permet d'afficher la liste des enregistrements ou de supprimer un programme enregistré.

•Périphérique USB

Cette option vous permet de sélectionner un support de stockage différent ou une partition différente pour l'enregistrement. Elle permet également de formater une partition (touche rouge) ou l'ensemble du support de stockage (touche verte).

•Préférences

Cette option vous permet de modifier les paramètres de la fonction time shift, la fonction PVR ou la durée d'enregistrement par défaut.

•Taille Timeshift (pause du direct)

L'espace time shift est calculé automatiquement en fonction de la taille du support.

•Time Shift (pause du direct)

- **Auto** : cette option démarre automatiquement l'enregistrement de la chaîne regardée pendant le temps défini dans la section *Durée par défaut*. Cette option vous permet de suspendre et de reprendre un programme ou encore de revenir en arrière.
- **Pause** : cette option démarre l'enregistrement en mode time shift lorsque l'utilisateur appuie sur la touche **PAUSE**. Pour reprendre le programme, appuyez sur la touche **OK**.
- **Arrêt** : cette option désactive l'enregistrement en mode time shift. Si vous appuyez sur la touche **PAUSE** alors que l'option est désactivée, l'image à l'écran se fige.

•Fonction magnétoscope numérique (PVR)

Sélectionnez **MARCHE** pour activer la fonction enregistrement PVR, par le simple fait d'appuyer sur la touche **RECORD** lorsque vous regardez un programme.

Lorsque vous sélectionnez **ARRÊT**, vous devez confirmer (en appuyant sur la touche **OK**) le temps d'enregistrement après avoir appuyé sur la touche **RECORD**.

La fonction enregistrement PVR permet de démarrer directement l'enregistrement du programme en cours de visualisation.

Appuyez sur la touche **RECORD** de la télécommande pour débuter l'enregistrement. Le message « Confirmer » s'affiche. Appuyez de nouveau sur les touches ◀ ▶ pour déterminer le temps d'enregistrement, puis validez en appuyant sur la touche **OK**.

Appuyez sur la touche **BLEUE** pour arrêter l'enregistrement.

•Durée par défaut

Cette option permet à l'utilisateur de prédéfinir la durée d'enregistrement du time shift après avoir appuyé sur la touche **RECORD**.

Remarques :

- Un périphérique de stockage USB 2.0 est requis pour utiliser les fonctions time shift et PVR (Enregistrement par une touche). Il est vivement recommandé d'utiliser un disque dur USB 2.0 et d'utiliser une partition indépendante pour la fonction enregistrement de votre récepteur.
- Avant d'utiliser la partition, veuillez formater la partition directement par l'intermédiaire du démodulateur.
- Veuillez noter que l'opération de formatage supprime tous les fichiers dans le disque ou la partition. N'oubliez pas de sauvegarder vos fichiers avant de formater le périphérique.
- Si vous rencontrez des problèmes à la lecture ou à l'enregistrement de votre périphérique USB, veuillez le formater sur un ordinateur avec un système de fichiers de type FAT 32.

GUIDE DE DÉPANNAGE

Si vous rencontrez des problèmes avec votre démodulateur, consultez le tableau ci-dessous pour essayer de résoudre le problème vous-même.

Problèmes	Causes possibles	Solutions
Il n'y a pas d'image	L'appareil n'est pas branché	Branchez le câble d'alimentation
	Vous n'avez pas appuyé sur la touche marche/arrêt « On/Off »	Appuyez sur la touche marche/arrêt « On/Off »
Aucun signal trouvé	La prise d'antenne est déconnectée/est endommagée ou mal alignée	Vérifiez le branchement de la prise d'antenne
Le témoin de veille ne s'allume pas	Le câble d'alimentation est débranché	Contrôlez le câble d'alimentation
Pas de son ni d'image	Sortie péritel incorrecte	Sélectionnez la source de votre téléviseur
		Vérifiez le câble péritel
Mosaïque arrêtée sur une image ou image figée	La parabole n'est peut être pas correctement orientée	Vérifiez la qualité de votre réception
Code de verrouillage oublié		Le code de verrouillage par défaut est le 6666
La télécommande ne fonctionne pas	Les piles sont mal insérées dans la télécommande	Respectez les indications de polarité (+) et (-) indiquées dans le compartiment à piles
	Les piles de la télécommande sont usagées	Remplacez les piles
	La télécommande ne se trouve pas exactement en face de votre appareil ou en est trop éloignée	Placez-vous bien en face de votre appareil et orientez la télécommande vers le capteur infrarouge situé sur la façade du récepteur
L'image gèle ou absence d'image	L'orientation de la parabole n'est pas adaptée	Modifiez l'orientation de façon adéquate
Enregistrement/Time shift inopérant	Votre périphérique USB a un débit en lecture-écriture trop faible	Utilisez un périphérique USB dont le débit de données en lecture-écriture est plus performant

Si les indications de ce tableau ne vous aident pas, n'effectuez aucune réparation vous-même sur le produit mais contactez le service après-vente de votre magasin revendeur.

CARACTERISTIQUES TECHNIQUES

Tuner	Gamme de Fréquences	950 - 2150 MHz
	Impédance d'entrée	75 Ohms
	Puissance LNB	13 / 18 V, max. 500 mA
Démodulation	Modulation	QPSK
	RF IN	IEC 60196- 24 (Type F)
	RF OUT	IEC 60196- 24 (Type F)
Puissance	Entrée	100 - 240 V ~ 50/60 Hz
	Consommation en mode actif	< 10 W
	Consommation en mode veille	< 1 W
Affichage	Module de décodeur	PAL, NTSC
	Résolution	720 x 576 (PAL) 720 x 480 (NTSC)
	Format	4:3 (Boîte aux lettres, Pan & Scan), 16:9
Décodage	Vidéo	MPEG2 MP@ML
	Audio	ISO/IEC 11172-3
	Taux d'échantillonnage	32, 44.1, 48 kHz
Autres	Support	Supporte le DVB-ETS300472
	Mode Sonore	Droit, Gauche, Stéréo, Mono
Formats supportés	Audio	MP3/WMA
	Images	BMP/GIF/JPEG
Dimensions	Dimensions	180 x 120 x 38 mm
	Poids (avec télécommande)	0.8 kg
Température de fonctionnement	Température de fonctionnement	0° C ~ +40° C
	Taux d'humidité	5 - 80%

Récepteur satellite SD Free To Air : recevez les chaînes étrangères gratuites par satellite en simple définition

Recherche, mémorisation et classement automatique des chaînes

Mini-guide des programmes : permet d'afficher les informations sur les programmes en cours et à venir

Listes de chaînes favorites

Fonction programmeur d'enregistrements via le guide des programmes

Mémorisation de 4000 chaînes au maximum

Sous-titres

Gestion des programmes multi-langues

Télétexte

Verrouillage parental

Mise en veille automatique

Affichage digital en façade de la chaîne et de l'heure en veille

Fonction magnétoscope numérique (PVR)

Fonction pause du direct (time shifting)

Attention :



Ce logo apposé sur le produit signifie qu'il s'agit d'un appareil dont le traitement en tant que déchet rentre dans le cadre de la directive 2002/96/CE du 27 janvier 2003, relative aux déchets d'équipements électriques et électroniques (DEEE).

La présence de substances dangereuses dans les équipements électriques et électroniques peut avoir des effets potentiels sur l'environnement et la santé humaine dans le cycle de retraitement de ce produit. Ainsi, lors de la fin de vie de cet appareil, celui-ci ne doit pas être débarrassé avec les déchets municipaux non triés.

En tant que consommateur final, votre rôle est primordial dans le cycle de réutilisation, de recyclage et les autres formes de valorisation de cet équipement électrique et électronique. Des systèmes de reprise et de collecte sont mis à votre disposition par les collectivités locales (déchetteries) et les distributeurs.

Vous avez l'obligation d'utiliser les systèmes de collecte sélective mise à votre disposition.

Conditions de garantie :

Ce produit est garanti pour une période de **1 an** à partir de la date d'achat*, contre toute défaillance résultant d'un vice de fabrication ou de matériau. Cette garantie ne couvre pas les vices ou les dommages résultant d'une mauvaise installation, d'une utilisation incorrecte, ou de l'usure normale du produit.

(* : Sur présentation du ticket de caisse)