



Notice d'utilisation

Lecteur DVD portable

7DVD-979

SOMMAIRE

INSTRUCTIONS DE SECURITE IMPORTANTES	2
CONTENU DE LA BOITE	5
CARACTERISTIQUES TECHNIQUES	5
DESCRIPTION DE L'APPAREIL.....	6
BRANCHEMENTS COMPLEMENTAIRES.....	7
Raccordement à une télévision.....	7
Raccordement à un amplificateur	7
MISE EN SERVICE DE L'APPAREIL.....	8
Utilisation de l'adaptateur secteur.....	8
Utilisation du chargeur allume-cigare.....	8
Remplacement du fusible du chargeur allume-cigare	8
Utilisation de la prise casque.....	8
Chargement de la batterie.....	8
DESCRIPTION DE LA TELECOMMANDE.....	9
Présentation des touches de fonction	10
Insertion de la pile dans la télécommande	12
Utilisation de la télécommande	12
UTILISATION.....	12
Chargement et lecture d'un disque.....	12
Lecture d'un disque MP3/MPEG4.....	12
Fonctionnement du menu	12
Lecture d'un CD photo	13
Lecture à partir d'un périphérique USB	13
CONFIGURATION DU SYSTEME	14
1) Page Réglages Généraux.....	14
2) Page Réglages Audio.....	16
3) Page Réglages Vidéo.....	17
4) Page Préférences.....	18
5) Page Réglages Mot de Passe.....	19
ENTRETIEN ET NETTOYAGE	20
GUIDE DE DEPANNAGE	21
RECYCLAGE DE LA BATTERIE	22

INSTRUCTIONS DE SECURITE IMPORTANTES



ATTENTION : VEUILLEZ LIRE ET RESPECTER TOUS LES AVERTISSEMENTS ET INSTRUCTIONS DE SECURITE DONNES DANS CE MANUEL ET INDIQUES SUR LE LECTEUR AVANT D'UTILISER L'APPAREIL. CONSERVEZ CES INSTRUCTIONS POUR POUVOIR VOUS Y REPORTER ULTERIEUREMENT.

AVERTISSEMENT : AFIN D'EVITER TOUT RISQUE D'INCENDIE OU D'ELECTROCUTION, N'EXPOSEZ PAS CET APPAREIL A LA PLUIE OU A L'HUMIDITE. DES TENSIONS ELEVEES ET DANGEREUSES SONT PRESENTES A L'INTERIEUR DE L'APPAREIL.



ATTENTION

**RISQUE DE CHOC ELECTRIQUE
NE PAS OUVRIR**



ATTENTION : POUR REDUIRE LES RISQUES D'INCENDIE OU DE CHOC ELECTRIQUE, N'OUVREZ PAS LE BOITIER (OU L'ARRIERE) DE L'APPAREIL.

AUCUNE PIECE DE L'APPAREIL NE PEUT ETRE REMPLACEE PAR L'UTILISATEUR. TOUTE REPARATION DOIT ETRE CONFIEE A UN REPARATEUR AGREE.



Le symbole de l'éclair dans un triangle équilatéral attire l'attention de l'utilisateur sur la présence, dans le boîtier de l'appareil, de tensions électriques dangereuses, dont l'amplitude peut être suffisante pour constituer un risque de choc électrique sur les personnes.



Le point d'exclamation dans un triangle équilatéral est un signe d'avertissement destiné à alerter l'utilisateur de la présence de consignes importantes de fonctionnement et d'entretien (réparation) dans le manuel accompagnant l'appareil.

**RAYONNEMENT LASER
NE PAS OBSERVER DIRECTEMENT A L'AIDE
D'INSTRUMENTS OPTIQUES
APPAREIL A LASER DE CLASSE 1M**

ATTENTION

**RADIATIONS LASER INVISIBLES LORSQUE
LES DISPOSITIFS DE SECURITE SONT
OUVERTS OU DEFECTUEUX.
EVITEZ TOUTE EXPOSITION DIRECTE
AU RAYON LASER.**



DANGER : CE PRODUIT UTILISE DES RADIATIONS LASER INVISIBLES. AFIN D'EVITER TOUT RISQUE D'EXPOSITION DIRECTE AUX RAYONS LASER, NE PAS TENTER D'OUVRIR LE BOITIER. FAITES TOUJOURS APPEL A UN TECHNICIEN QUALIFIE POUR LES REPARATIONS.

NE REGARDEZ PAS FIXEMENT LE FAISCEAU LASER.

ATTENTION : L'utilisation de commandes, de réglages ou procédés autres que ceux spécifiés dans ce manuel peut entraîner une exposition dangereuse au rayonnement.



A PLEINE PUISSANCE, L'ECOUTE PROLONGEE DE L'APPAREIL AVEC UN CASQUE PEUT ENDOMMAGER L'OREILLE DE L'UTILISATEUR.

Remarques concernant les écouteurs :

Il est recommandé d'utiliser uniquement les écouteurs fournis avec votre DVD portable ou des écouteurs présentant les mêmes caractéristiques :

Impédance d'entrée : 32 Ohms +/- 20% à 1 KHz

Bande passante : 20 Hz – 20 KHz

Sensibilité : 98 dB +/- 4 dB (niveau I/P : 1 mW)

- ✓ **Afin de préserver vos capacités auditives, nous vous recommandons de ne jamais régler le volume du casque à un niveau trop élevé. Il est recommandé d'interrompre l'utilisation de votre baladeur régulièrement et/ou de maintenir le volume de sortie à un niveau adapté.**

Consignes générales :

- ✓ Cet appareil est destiné à un usage domestique uniquement. N'utilisez l'appareil que comme indiqué dans ce mode d'emploi.
- ✓ **Remettez toute demande de maintenance à un personnel qualifié. Une maintenance est nécessaire dans les cas suivants :**
 - lorsque le cordon d'alimentation ou la fiche est endommagé(e),
 - lorsque du liquide a été renversé ou des objets ont été insérés dans l'appareil,
 - si l'appareil a été exposé à la pluie ou à l'humidité,
 - si l'appareil ne fonctionne pas normalement,
 - si le lecteur est tombé ou qu'il a été endommagé de quelque façon que ce soit.

Présentez-le à un centre de service après-vente où il sera inspecté et réparé.

- ✓ Gardez le couvercle du CD fermé afin que la lentille ne soit pas exposée à la poussière. **NE TOUCHEZ PAS LA LENTILLE.**
- ✓ **Cet appareil ne doit pas être utilisé par des enfants sans surveillance. Veillez à ce que les enfants ne jouent pas avec l'appareil.**
- ✓ Utilisez uniquement les accessoires fournis avec l'appareil. Utilisez uniquement l'adaptateur secteur fourni avec cet appareil.

Alimentation électrique :

- ✓ **Avant de brancher votre appareil, vérifiez que la tension d'alimentation indiquée sur la plaque signalétique de l'adaptateur secteur corresponde bien à celle de votre installation électrique.**
- ✓ Branchez toujours d'abord l'adaptateur secteur sur l'appareil puis sur une prise secteur facilement accessible.
- ✓ Veillez à ce que le cordon d'alimentation ne puisse être écrasé ou coincé, en particulier au niveau des fiches, des prises de courant et au point de raccordement à l'appareil.
- ✓ Veillez à positionner le cordon d'alimentation de telle sorte qu'il soit impossible de marcher ou de trébucher dessus.
- ✓ Veillez à débrancher l'appareil de la prise de courant en cas d'orage ou de non-utilisation prolongée.
- ✓ Ne débranchez jamais l'appareil en tirant sur le cordon d'alimentation mais en saisissant l'adaptateur secteur.

Installation de l'appareil :

- ✓ N'obstruez aucun orifice de ventilation en couvrant les ouvertures de ventilation par des objets tels que des journaux, une nappe, des rideaux, etc. Veillez à laisser un espace suffisant autour de l'appareil afin de garantir une bonne ventilation.
- ✓ Ne posez pas le lecteur sur un chariot, un support, un trépied, une console ou une table instable. L'appareil pourrait tomber et risquer de blesser un enfant ou un adulte et le lecteur

pourrait être sérieusement endommagé. Utilisez seulement les chariots, supports, trépieds, consoles et tables spécifiés par votre magasin revendeur.

- ✓ Ne pas placer sur ou à proximité de l'appareil des sources de flammes nues, telles que des bougies allumées.
- ✓ Ne placez aucun objet lourd sur le produit et ne marchez pas sur celui-ci.

Tenez cet appareil éloigné des sources de chaleur

- ✓ Tenez cet appareil éloigné des sources de chaleur, telles des radiateurs, des appareils de chauffage, des fours ou autres appareils (incluant les amplificateurs) produisant de la chaleur.
- ✓ Soyez attentif à la température ambiante. L'utilisation du lecteur DVD à un endroit où la température est supérieure à 40°C ou inférieure à 0°C peut entraîner un dysfonctionnement.
- ✓ N'exposez pas cet appareil à des températures élevées (par exemple, ne le laissez pas à l'intérieur d'un véhicule lorsqu'il fait chaud). Cela pourrait provoquer des dysfonctionnements ou abîmer le produit.
- ✓ Veillez à maintenir l'appareil et l'adaptateur secteur éloignés des surfaces chaudes.
- ✓ Veuillez ne pas exposer l'appareil ou son adaptateur secteur à la lumière directe du soleil et à la poussière ou à des vibrations.

N'utilisez pas l'appareil à proximité de l'eau

- ✓ **NE PLONGEZ JAMAIS L'APPAREIL OU L'ADAPTATEUR SECTEUR DANS L'EAU OU TOUT AUTRE LIQUIDE.**
- ✓ De même, **N'UTILISEZ PAS CET APPAREIL OU L'ADAPTATEUR SECTEUR A PROXIMITE DE L'EAU OU D'UNE SOURCE D'HUMIDITE** telle qu'une baignoire, un lavabo, un évier de cuisine, une piscine, dans un sous-sol humide ou tout autre emplacement humide.
- ✓ **N'utilisez pas l'appareil ou l'adaptateur secteur avec les mains mouillées.**
- ✓ Veillez à ce qu'aucun objet ne tombe et qu'aucun liquide ne coule à l'intérieur de l'appareil par les ouvertures de ventilation.
- ✓ Évitez toute éclaboussure et ne placez pas d'objets contenant un liquide (comme un vase) sur l'appareil ou son adaptateur secteur.

Nettoyage :

- ✓ Débranchez l'appareil avant tout nettoyage. Nettoyez-le uniquement à l'aide d'un chiffon doux et sec. Évitez l'usage d'aérosols.

Recyclage des piles de la télécommande :



Ne jetez pas les piles avec les ordures ménagères. Afin de préserver l'environnement, débarrassez-vous des piles conformément aux réglementations en vigueur.

Déposez-les dans votre conteneur à piles le plus proche ou rappez-les dans votre magasin.

- Ne rechargez pas les piles, ne les démontez pas, ne les jetez pas dans un feu.
- Ne les exposez pas à des températures élevées ou à la lumière directe du soleil.
- Ne les incinerez pas.



Format de lecture des DVD

Cet appareil ne prend en charge que les disques DVD de zone 2.



Cet appareil est conforme aux directives européennes relatives à la sécurité, aux interférences électriques et aux substances dangereuses.

REMARQUE :

De l'électricité statique ou d'autres influences extérieures peuvent causer un dysfonctionnement de l'appareil. Dans ce cas, débranchez le cordon d'alimentation puis, rebranchez-le. Cela réinitialise l'appareil pour un bon fonctionnement. Si cela ne corrige pas le problème, demandez conseil à un technicien qualifié.

CONTENU DE LA BOITE

Veuillez vérifier que les accessoires suivants sont dans la boîte quand vous l'ouvrez :

- 1 télécommande + 1 pile de type CR2025 de 3 V fournie
- 1 câble audio/vidéo
- 1 adaptateur secteur
- 1 chargeur allume-cigare
- 1 sacoche de transport
- 1 paire d'écouteurs munis d'un cordon jack stéréo de 3,5 mm
- 1 notice d'utilisation

CARACTERISTIQUES TECHNIQUES

Alimentation : Adaptateur secteur	:	Modèle : AK02G-0900100V Entrée : AC 110-240 V~ 50/60 Hz 0,35 A Sortie : DC 9 V $\overline{\text{---}}$ 1 A
Chargeur allume-cigare	:	Fusible : 3 A 250 V
Consommation	:	9 W
Formats vidéo	:	PAL, NTSC
Température de fonctionnement	:	0 - 35°C
Dimension de l'écran	:	18 cm (7 pouces)
Résolution	:	480 x 234
Réponse en fréquence	:	20 Hz à 20 kHz
Sortie Vidéo	:	1 Vp-p 75 Ohms asymétrique
Sortie Audio	:	1,2 V \pm 0.2V rms/10 k Ω
Rapport signal/bruit	:	> 75 dB
Plage dynamique	:	\geq 85 dB
Longueur d'onde du laser	:	650 nm / 750 nm
Poids	:	740 g
Dimensions (L x P x H)	:	196 x 165 x 43 mm
Batterie rechargeable	:	Batterie au lithium polymère rechargeable Temps de charge : de 3 à 4 heures Autonomie : environ 2 heures
Disques et formats compatibles	:	DVD-Vidéo, DVD+R/RW, DVD-R/RW, MPEG 4, SVCD, VCD, CD Audio, CD-R/RW, MP3/WMA, JPEG.

Remarques :

- La qualité et la vitesse de lecture des photos JPEG dépendent de leur résolution et de leur taux de compression. Certains fichiers JPEG peuvent ne pas être lus en raison de la qualité et du format des disques.
- Certains disques DVD+R/RW, DVD-R/RW, CD-R/RW ne peuvent être lus en raison de leur qualité ou des conditions de gravure.
- Les marques et produits cités sont déposés par leurs propriétaires respectifs.

DESCRIPTION DE L'APPAREIL

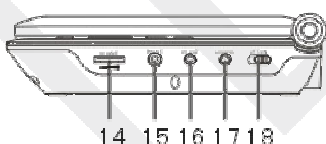
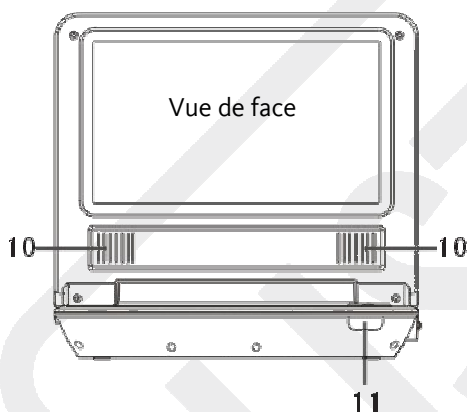
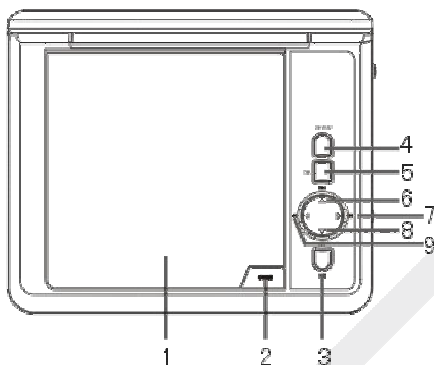

1. Compartiment à disque
2. Bouton d'ouverture du compartiment à disque
3. Touche (Lecture/Pause)
4. Touche **SETUP** (Réglages)
5. Touche **OK** (Valider)
6. Touche directionnelle haut / Précédent
7. Touche directionnelle droite / Avance rapide
8. Touche directionnelle bas / Suivant
9. Touche directionnelle gauche / Retour rapide
10. Haut-parleurs gauche et droit
11. Capteur infrarouge
12. Port USB
13. Prise d'alimentation lecteur **DC IN 9-12 V**
14. Bouton de contrôle du volume
15. Prise casque
16. Sortie audio / vidéo composite **AV OUT**
17. Sortie coaxiale
18. Bouton Marche/Arrêt du lecteur DVD

BRANCHEMENTS COMPLEMENTAIRES

Vous pouvez voir des films DVD sur cet appareil sans le brancher à un équipement externe. Cependant, vous pouvez également brancher l'appareil sur une TV ou d'autres équipements audio/vidéo.



Avant d'effectuer les branchements ou de les modifier, éteignez l'alimentation et débranchez le câble d'alimentation de la prise secteur murale.

Raccordement à une télévision

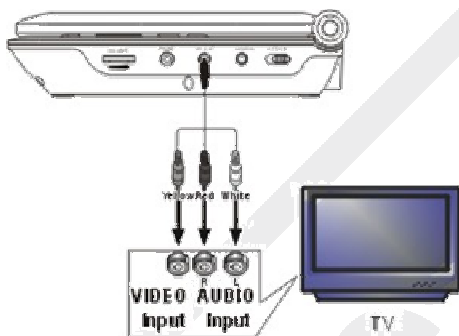

Ce lecteur possède une sortie AV, ce qui vous permet de le raccorder à une télévision. Utilisez un câble AV pour raccorder la sortie AV du lecteur à l'entrée vidéo ou l'entrée audio L/R de la télévision.

Raccordement à un amplificateur

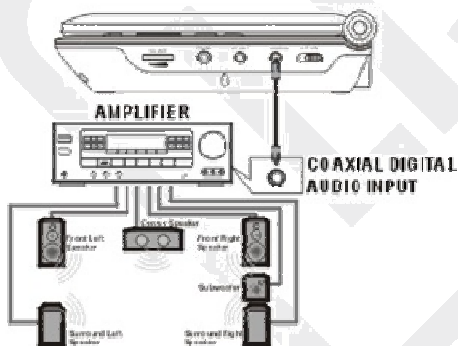

Ce lecteur possède une sortie audio numérique coaxiale, ce qui vous permet de le raccorder à un amplificateur pour une meilleure qualité sonore.

Utilisez un câble coaxial pour raccorder la sortie audio numérique coaxiale du lecteur à l'entrée audio numérique coaxiale de l'amplificateur.

MISE EN SERVICE DE L'APPAREIL

Utilisation de l'adaptateur secteur

Cet appareil est fourni avec un adaptateur secteur servant à alimenter le lecteur et recharger la batterie.

1. **Connectez une extrémité de l'adaptateur secteur sur l'entrée « DC IN » située à l'arrière du lecteur.**
2. **Branchez l'autre extrémité sur une prise secteur murale.**

Utilisation du chargeur allume-cigare

Cet appareil peut être alimenté avec un chargeur allume-cigare pour alimenter le lecteur et recharger la batterie à l'intérieur d'un véhicule.

1. **Connectez une extrémité du chargeur allume-cigare sur l'entrée « DC IN » située à l'arrière du lecteur.**
2. **Branchez l'autre extrémité sur la prise allume-cigare de votre véhicule.**

Remplacement du fusible du chargeur allume-cigare

Si vous n'avez plus d'alimentation, pensez à contrôler le fusible du chargeur allume-cigare : celui-ci est peut-être grillé. Remplacez-le par un fusible neuf. Pour cela, dévissez l'extrémité du chargeur allume-cigare pour retirer le fusible usagé et remplacez-le par un fusible aux caractéristiques identiques (même ampérage).

ATTENTION : n'utilisez jamais un fusible avec un ampérage supérieur à celui spécifié car vous risqueriez d'endommager le lecteur.

Utilisation de la prise casque

- Pour une écoute discrète, introduisez la fiche des écouteurs dans la prise casque « PHONE » située du côté droit de l'appareil.
- Quand les écouteurs sont connectés, les enceintes ne produisent aucun son. Avant de brancher les écouteurs, veillez à diminuer le volume.

Chargement de la batterie

- **Avant la première utilisation**, rechargez complètement la batterie.
- La batterie n'a aucune mémoire, ainsi elle peut être rechargée à tout moment, qu'elle soit partiellement ou complètement déchargée.
- La durée de charge est d'**environ 3 à 4 heures**.
 - Rechargement en cours : témoin lumineux rouge allumé.
 - Rechargement terminé : témoin lumineux vert allumé.
- Une batterie complètement chargée a une **autonomie d'environ 2h00** mais le temps de lecture varie d'un support à l'autre. Si vous prévoyez de ne pas utiliser le lecteur pendant un certain temps, rechargez la batterie jusqu'à 30% à 60% de sa capacité.

DESCRIPTION DE LA TELECOMMANDE

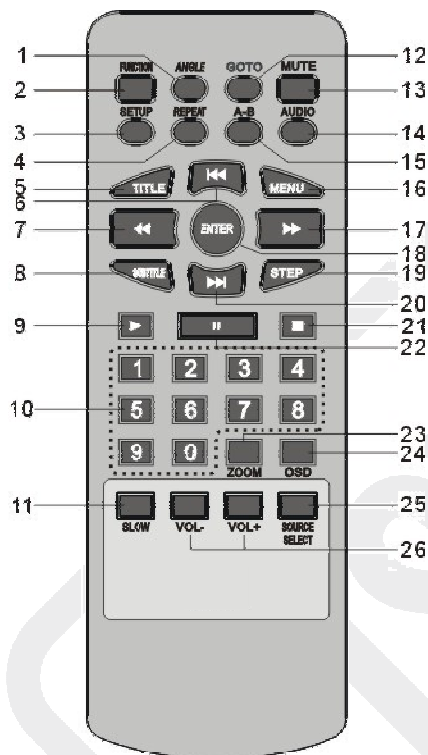

1. ANGLE
2. **[FUNCTION]** RAPPORT D'IMAGE
3. **[SETUP]** REGLAGE
4. **[REPEAT]** REPETITION
5. **[TITLE]** TITRE
6. [◀◀] PISTE PRECEDENTE / Touche directionnelle haut
7. [◀◀] RETOUR RAPIDE / Touche directionnelle gauche
8. **[SUBTITLE]** SOUS-TITRES
9. [▶▶] LECTURE/PAUSE
10. PAVE NUMERIQUE 0-9
11. **[SLOW]** LECTURE AU RALENTI
12. **[GO TO]** ALLER A
13. **[MUTE]** MUET (COUPURE DU SON)
14. AUDIO
15. **[A-B]** REPETITION D'UN SEGMENT A-B
16. MENU
17. [▶▶] AVANCE RAPIDE / Touche directionnelle droite
18. **[ENTER]** VALIDER
19. **[STEP]** LECTURE PAS A PAS
20. [▶▶] PISTE SUIVANTE / Touche directionnelle bas
21. **[STOP]** ARRET
22. PAUSE
23. ZOOM
24. **[OSD]** AFFICHAGE A L'ECRAN
25. **[SOURCE SELECT.]** SELECTION DE LA SOURCE
26. **[VOL+]** et **[VOL-]** Bouton de contrôle du volume.

Présentation des touches de fonction

Remarque : certaines des touches suivantes ne sont présentes que sur la télécommande, et d'autres uniquement sur le lecteur.

Les autres sont présentes à la fois sur le lecteur et sur la télécommande.



Bouton marche/arrêt. Faites glisser le bouton sur **ON** pour allumer le lecteur et sur **OFF** pour éteindre le lecteur.



Touche « OPEN » (Ouvrir). Appuyez sur ce bouton pour ouvrir le couvercle du compartiment à disque.



Appuyez sur cette touche pour choisir le format 16/9 ou 4/3.



Appuyez sur cette touche pour ouvrir le menu Réglages.



Utilisez les touches numériques pour entrer des nombres ou sélectionner une piste, un chapitre, etc.



Appuyez sur cette touche pour sélectionner un élément du menu ou pour confirmer ou exécuter une sélection.



Utilisez les touches directionnelles pour sélectionner un autre élément ou pour régler la valeur d'un élément du menu.



Appuyez plusieurs fois sur cette touche pour naviguer entre les différentes sources de signal : USB ou mode DVD.



Appuyez sur cette touche pour naviguer entre les différents modes de répétition. (Remarque : pour les VCD2.0, SVCD, etc., cette fonction est désactivée lorsque la fonction PBC est activée).



Grâce à cette touche, vous pouvez répéter une partie spécifique d'un disque. Appuyez sur cette touche pour marquer le point de départ (A) et appuyez de nouveau pour marquer le point d'arrivée (B). Le lecteur lira alors en boucle cette section. Appuyez une 3^{ème} fois sur cette touche pour annuler la répétition A-B et revenir à une lecture normale. (Remarque : les points A et B doivent être sur le même titre / la même piste).



Appuyez sur cette touche pour revenir au chapitre précédent ou à la piste précédente.



Appuyez sur cette touche pour passer au chapitre suivant / à la piste suivante.





















Appuyez sur cette touche pour démarrer la lecture ou reprendre une lecture normale après une avance rapide, un retour rapide, un ralenti, une lecture image par image, etc.



Appuyez sur cette touche pour mettre temporairement la lecture sur pause : appuyez de nouveau sur cette touche ou sur la touche  pour reprendre la lecture.

Appuyez plusieurs fois sur cette touche pour obtenir différentes vitesses de lecture ralentie en avant ou en arrière ou pour reprendre une lecture normale. Les vitesses de ralenti possibles sont les suivantes : 1/2, 1/4, 1/8, 1/16 de la vitesse normale. (Remarque : cette fonction s'applique aux DVD, VCD, MPEG4, etc.).

-  Appuyez sur cette touche pour mettre la lecture sur pause puis, appuyez sur la touche  pour reprendre la lecture. Appuyez 2 fois sur cette touche pour stopper la lecture.
- STEP**  Appuyez plusieurs fois sur cette touche pour afficher la vidéo image par image. Appuyez sur la touche  pour reprendre la lecture normale. (Remarque : cette fonction s'applique aux DVD, VCD, MPEG4, etc.).
-  Appuyez plusieurs fois sur cette touche pour faire avancer rapidement la lecture. Les différentes vitesses possibles sont les suivantes : 2X, 4X, 8X, 16X et 32X.
-  Appuyez plusieurs fois sur cette touche pour faire reculer rapidement la lecture. Les différentes vitesses possibles sont les suivantes : 2X, 4X, 8X, 16X et 32X.
- GO TO**  Pendant la lecture, appuyez sur cette touche pour ouvrir le menu **[GO TO]** (Aller à). Dans le menu, utilisez les touches directionnelles / pour sélectionner un élément de réglage et appuyez sur la touche **[ENTER]** pour ouvrir le menu Edition puis, avec les touches numériques, entrez le numéro de piste, la durée de piste, la durée de disque, le chapitre, le titre ou la durée de titre où vous souhaitez vous rendre. Appuyez de nouveau sur cette touche pour sortir du menu **[GO TO]**.
- ANGLE**  Appuyez sur cette touche pour modifier l'angle de prise de vue. (Remarque : cette fonction ne fonctionne qu'avec les disques encodés avec des angles de prise de vue multiples).
- MUTE**  Appuyez sur cette touche pour couper le son temporairement. Appuyez de nouveau sur cette touche pour remettre le son.
- VOLUME+**  Appuyez sur la touche **[VOL+]** pour augmenter le volume et appuyez sur la touche **[VOL-]** pour diminuer le volume.
- AUDIO**  Appuyez plusieurs fois sur cette touche pour sélectionner une langue parmi les langues audio proposées sur le disque (pour les DVD).
- TITLE**  Appuyez plusieurs fois sur cette touche pour sélectionner un canal parmi les canaux audio proposés sur le disque (pour les VCD).
- MENU**  Appuyez sur cette touche pour revenir au menu titres d'un DVD.
- SUBTITLE**  Appuyez sur cette touche pour revenir au menu supérieur pendant la lecture d'un DVD. Pendant la lecture d'un disque encodé avec la fonction PBC, appuyez sur cette touche pour afficher le menu PBC. Appuyez de nouveau sur cette touche pour désactiver la fonction PBC. (Remarque : les VCD2.0 et SVCD possèdent une fonction PBC alors que les DVD, les VCD1.1, les CD-DA et les MP3 ne possèdent pas la fonction PBC).
- OSD**  Appuyez plusieurs fois sur cette touche pour afficher/naviguer entre les sous-titres ou pour désactiver la fonction sous-titrage. (Remarque : cette fonction ne fonctionne qu'avec les disques encodés avec des sous-titres).
- ZOOM**  Appuyez plusieurs fois sur cette touche pour afficher ou masquer les informations relatives au disque en cours de lecture.

Appuyez sur cette touche pour effectuer un zoom avant ou un zoom arrière sur la scène. Les différentes tailles de zoom sont les suivantes : 2X, 3X, 4X, ½, 1/3 et ¼. En mode zoom avant, les touches de direction permettent de déplacer le centre du zoom. (Remarque : cette fonction s'applique aux DVD, VCD, MPEG4, etc.).

Insertion de la pile dans la télécommande

Pour insérer la pile dans la télécommande ou procéder à son remplacement :



- Pressez et tirez tel qu'indiqué.
- Insérez la pile dans le compartiment, côté face vers le haut.
- Remplacez le plateau dans la télécommande.

Utilisation de la télécommande

- Orientez la télécommande vers le capteur infrarouge situé à l'avant du lecteur pour que ce dernier reçoive les informations transmises.
- Assurez-vous qu'il n'y ait pas d'obstacles entre la télécommande et le capteur infrarouge et que la lumière du soleil ou une autre source lumineuse ne reflète pas dessus.
- Les télécommandes de différents appareils peuvent interférer entre elles. Évitez d'utiliser les télécommandes d'autres appareils situés près de ce lecteur.
- Retirez les piles de la télécommande si vous prévoyez de ne pas l'utiliser pendant un certain temps (plus d'un mois).
- Remplacez les piles lorsque la télécommande semble ne plus fonctionner ou se révèle moins sensible.
- N'utilisez pas des piles neuves avec des piles anciennes, ou différents types de piles ensemble.

UTILISATION

Effectuez tous les branchements correctement. Allumez le lecteur en positionnant l'interrupteur marche/arrêt **ON/OFF** sur la position **ON**.

Chargement et lecture d'un disque

1. Branchez le lecteur et mettez-le en marche.
2. Appuyez sur la touche **[OPEN]** (Ouvrir) pour ouvrir le couvercle du compartiment à disque.
3. Placez un disque dans le compartiment à disque en veillant à ce que l'étiquette soit sur le dessus.
4. Refermez le compartiment à disque. Le lecteur charge le disque et démarre la lecture.



Lecture d'un disque MP3/MPEG4

Insérez un disque MP3/MPEG4 dans le lecteur. Le menu du disque s'affiche à l'écran.

Fonctionnement du menu

Utilisez les touches directionnelles ◀◀ et ▶▶ pour sélectionner un répertoire ou un fichier puis, appuyez sur **[ENTER]** pour ouvrir le répertoire ou le fichier sélectionné. Vous pouvez utiliser les touches numériques pour sélectionner un répertoire à ouvrir ou pour lire un fichier.

Dans le menu du disque, appuyez sur la touche ◀◀ pour revenir au menu supérieur.

[**TITLE**] : appuyez plusieurs fois sur cette touche pour naviguer entre le mode **REPertoire** et le mode **Liste de fichiers**.

[**MENU**] : pendant la lecture d'un disque MPEG4, appuyez sur cette touche pour revenir au menu du disque.

◀◀ / ▶▶ : Pendant la lecture d'un disque MPEG4, appuyez sur cette touche pour revenir à la piste précédente ou passer à la piste suivante.

Remarque : pendant la lecture, les touches ▶▶, ◀◀, ▶▶||, ◻, [**REPETER**], [**A-B**], [**VOLUME +/-**], [**MUET**], etc. sont accessibles. Reportez-vous au chapitre **FONCTIONS DES TOUCHES** pour plus de détails.

Lecture d'un CD photo

- Insérez un CD photo dans le lecteur. Le lecteur se charge automatiquement.

- Appuyez sur ◻ pour ouvrir le mode d'affichage en miniature pour prévisualiser les images.

Utilisez les touches directionnelles pour sélectionner une image puis, appuyez sur [**OK**] / ▶ pour démarrer la lecture à partir de l'image sélectionnée.

- En mode d'affichage en miniature, utilisez les touches directionnelles et appuyez sur [**ENTER**] / [**OK**] pour sélectionner **Diaporama**, **Menu**, **PRECEDENT** ou **SUIVANT** en bas de l'écran.

Diaporama : démarre la lecture des images sous forme de diaporama.

Menu : permet d'ouvrir le menu d'instructions pour les commandes à distance. Dans le menu, appuyez sur [**ENTER**] / [**OK**] pour passer à la page suivante du menu. Appuyez de nouveau sur [**ENTER**] / [**OK**] pour sortir du menu d'instructions.

PRECEDENT / SUIVANT : permet de revenir à la page précédente ou de passer à la page suivante.

Présentation des commandes à distance :

◻ : appuyez sur cette pour passer en mode d'affichage de miniatures pour prévisualiser des images.

|| : appuyez sur cette touche pour mettre la lecture sur pause. Appuyez de nouveau sur cette touche ou sur la touche ▶ pour reprendre la lecture.

▶ : appuyez sur cette touche pour démarrer ou reprendre la lecture normale.

[**ZOOM**] : pendant la lecture, appuyez sur la touche [**ZOOM**] plusieurs fois pour faire un zoom avant ou arrière sur l'image ou pour revenir à la taille d'origine de l'image. Lors d'un zoom avant, vous pouvez utiliser les touches directionnelles pour déplacer l'image.

◀◀ / ▶▶ : Pendant la lecture, appuyez sur ces touches pour revenir à l'image précédente ou pour passer à l'image suivante.

Touches numériques : pendant la lecture, vous pouvez utiliser les touches numériques pour saisir un numéro de photo et ainsi la visualiser directement.

◀◀ / ▶▶ : Pendant la lecture, appuyez sur ces touches pour faire pivoter les images dans le sens des aiguilles d'une montre ou dans le sens inverse des aiguilles d'une montre.

Lecture à partir d'un périphérique USB

Branchez un périphérique USB sur la prise USB du lecteur puis, appuyez sur la touche [**SOURCE SELECT.**] pour activer le périphérique USB raccordé et lire les fichiers lisibles qu'il contient. Appuyez de nouveau sur [**SOURCE SELECT.**] pour revenir au mode DVD.

CONFIGURATION DU SYSTEME

Appuyez sur la touche **SETUP** pour afficher le menu de configuration. Appuyez sur la touche **SETUP** une nouvelle fois pour quitter le menu.

Pour naviguer dans les menus :

- Utilisez les touches **▶▶** et **◀◀** pour sélectionner les paramètres que vous souhaitez modifier.
- Utilisez la touche **▶▶** pour afficher le sous-menu.
- Validez vos choix à l'aide de la touche **ENTER** ou **OK**.
- Utilisez la touche **◀◀** pour revenir au menu de configuration.
- Appuyez sur la touche **SETUP** pour sortir du menu de configuration.

Vous pouvez configurer le système selon vos préférences. Veuillez cependant noter les points suivants :

1. Certaines fonctions telles que « Marque d'angle » peuvent ne pas être disponibles en fonction du disque.
2. Le mot de passe par défaut défini en usine est **136900**.
3. La langue audio et des sous-titres n'est sélectionnable que sur les disques proposant plusieurs langues.

1) Page Réglages Généraux

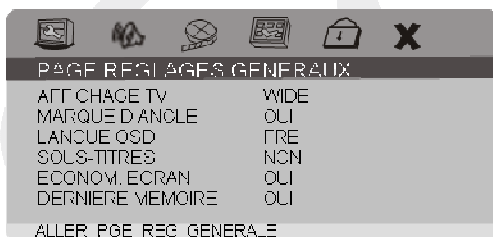

1.1. « AFFICHAGE TV »

Cette option permet de régler l'affichage du lecteur DVD en fonction du téléviseur auquel il est branché.

- « **4:3 Panscan** » : Sélectionnez ce format si vous possédez une TV 4:3. L'image sera en plein écran, mais les bords droit et gauche seront occultés.
- « **4:3 Letterbox** » : Sélectionnez ce format si vous possédez une TV 4:3. L'image sera affichée en entier, mais des bandes noires apparaîtront en haut et en bas de l'écran.
- « **16:9** » : Sélectionnez ce format si vous possédez une TV 16:9.

1.2. « MARQUE D'ANGLE »

Cette option permet d'afficher les informations concernant l'angle dans le coin droit de l'écran (à condition que cette option soit sur le disque).

- « **oui** » : active la fonction de l'angle.
- « **non** » : désactive l'affichage de l'angle.

1.3. « LANGUE OSD »

Sélectionnez la langue que vous souhaitez pour l'affichage à l'écran.

1.4. « SOUS-TITRES »

Les sous-titres codés sont des données cachées dans le signal vidéo de certains disques. Les sous-titres codés diffèrent des sous-titres car contrairement aux sous-titres, ils indiquent les effets sonores (ex. : "sonnerie de téléphone" ou "bruits de pas"). Avant de sélectionner cette fonction, vérifiez que le disque contient des sous-titres codés et que votre téléviseur a également cette fonction.

- « **oui** » : active la fonction de sous-titres codés.
- « **non** » : désactive l'affichage de sous-titres codés.

1.5. « ECONOM. ECRAN »

Sélectionnez « **oui** » pour activer l'économiseur d'écran. Lorsque cette fonction est activée, un symbole DVD se déplace à l'écran lorsque la lecture est à l'arrêt ou lors de l'affichage d'une image statique pendant quelques instants. L'économiseur d'écran permet d'éviter l'affichage prolongé d'une image statique sur l'écran LCD, ce qui pourrait l'abîmer. Sélectionnez l'option « **non** » pour désactiver cette fonction.

1.6. « DERNIERE MEMOIRE »

Pendant la lecture ou lorsque la lecture est sur pause, chaque fois que vous ouvrez le compartiment à disque, le lecteur mémorise l'endroit où la lecture s'est arrêtée. La prochaine fois que vous refermez le compartiment à disque pour charger le disque, le lecteur reprendra la lecture à partir de ce point mémorisé. Notez que cette fonction ne fonctionne pas si vous éteignez le lecteur pendant la manipulation.

- « **oui** » : active la fonction « reprise de la lecture ».
- « **non** » : désactive la fonction « reprise de la lecture ».

2) Page Réglages Audio

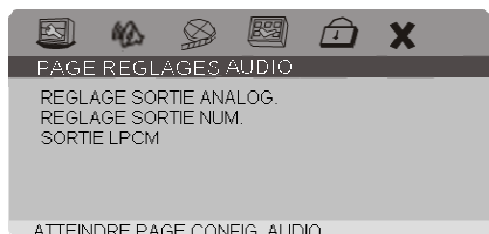

2.1. « RÉGLAGES SORTIE ANALOG. »

2.1.1 « DOWNMIX »

Cette option vous permet de régler la sortie analogique de votre lecteur DVD.

- « **G/D** » (gauche/droite) : le canal audio 5.1 est mélangé dans les canaux gauche et droit et sort respectivement via les haut-parleurs avant gauche et avant droit.
- « **STR** » (stéréo) : le canal audio 5.1 est mélangé dans le signal stéréo et sort via les haut-parleurs avant gauche et avant droit.

2.2. « RÉGLAGES SORTIE NUMER. »

2.2.1 « SORTIE NUMERIQUE »

Cette fonction permet de sélectionner la sortie SPDIF.

- « **SPDIF/OFF** » : désactive la fonction de sortie SPDIF.
- « **SPDIF/RAW** » : si vous avez raccordé la sortie audio numérique à un décodeur/récepteur multi-canal.
- « **SPDIF/PCM** » : uniquement si votre récepteur n'est pas capable de décoder l'audio multi-canal.

2.2.2 « SORTIE LPCM »

Lorsque la sortie numérique est réglée sur **SPDIF/PCM**, cette option est accessible.

Sélectionnez un taux d'échantillonnage pour la sortie audio analogique. Il y a 2 options possibles : 48 KHz et 96 KHz.

Remarque : certains amplificateurs ne supportent pas l'échantillonnage 96 KHz qui affecte la sortie coaxiale.

2.3. « CONFIG. DOLBY DIGITAL »

Appuyez sur la touche **▶▶** pour afficher le menu Dolby digital.

Les options de ce menu sont « **Dual mono** » (« Mono double ») et « **Dynamique** ».

2.3.1 « MONO DOUBLE »

- « **Stéréo** » : le son gauche mono envoie des signaux de sortie au haut-parleur gauche et le son droit mono envoie des signaux de sortie au haut-parleur droit.
- « **Mono gauche** » : le son gauche mono envoie des signaux de sortie aux haut-parleurs gauche et droit.
- « **Mono droite** » : le son droit mono envoie des signaux de sortie aux haut-parleurs gauche et droit.
- « **Mixage Mono** » : le mélange de son gauche et droit envoie des signaux de sortie aux haut-parleurs gauche et droit.

Cette option s'applique uniquement aux disques à 2 canaux encodés en Dolby AC-3.

2.3.2. « DYNAMIQUE »

L'option « Dynamique » atténue les pics d'intensité sonore, ce qui vous permet de regarder votre film préféré sans déranger les autres.

Les niveaux de sélection sont les suivants : Full (total), 7/8, 3/4, 5/8, 1/2, 3/8, 1/4, 1/8 et Désactivé.

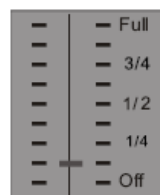

3) Page Réglages Vidéo

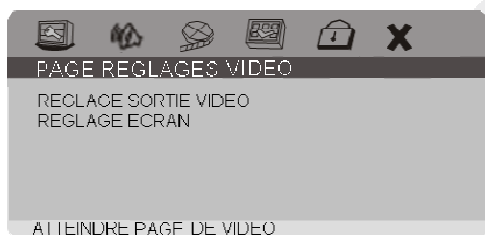

La page des Réglages Vidéo comporte 2 éléments :

- le menu « **REGLAGE SORTIE VIDEO** » et
- le menu « **REGLAGE ECRAN** »

Le menu « **REGLAGE SORTIE VIDEO** » est utilisé pour régler la qualité des images du téléviseur raccordé tandis que le menu « **REGLAGE ECRAN** » est utilisé pour régler la qualité des images de l'écran du lecteur.

3.1 « REGLAGE SORTIE VIDEO »

3.1.1. « NETTETE »

3 options de réglage sont possibles : « haut », « moyen » et « bas ».

3.1.2 « LUMINOSITE », « CONTRASTE », « TEINTE », « SATURATION »

Réglez respectivement la valeur de ces options en utilisant les flèches de direction ◀ et ▶ puis, en appuyant sur **[OK]** pour confirmer.

3.1.3 « GAMME »

4 options de réglage sont disponibles : « haut », « moyen », « bas » et « désactivé ».

3.1.4 « DELAI LUMINENCE »

2 options de réglage sont disponibles : 0T et 1T.

3.2 « REGLAGE ECRAN »

Reportez-vous au menu « **REGLAGE SORTIE VIDEO** ».

4) Page Préférences

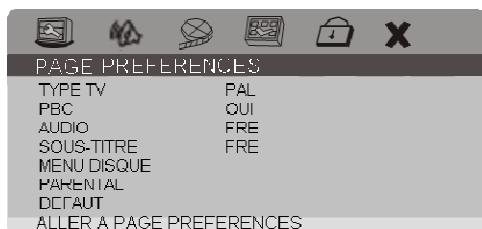

Ce menu est accessible lorsqu'il n'y a pas de disque dans le compartiment à disque, lorsque le compartiment à disque est ouvert ou lorsque le disque inséré dans le compartiment à disque est sur « arrêt ».

4.1. « TYPE TV »

Sélectionnez le système de couleur correspondant à votre téléviseur.

Ce lecteur DVD est compatible avec les téléviseurs NTSC et PAL. Pour que le lecteur DVD puisse lire un DVD, le système couleur du disque, du téléviseur et du lecteur DVD doivent correspondre.

- « **PAL** » : sélectionnez PAL si le téléviseur branché au lecteur est un téléviseur PAL. Le signal vidéo d'un disque NTSC sera transformé en format PAL.

- « **Auto** » : le signal de sortie vidéo est automatiquement changé selon le format du disque.

- « **NTSC** » : sélectionnez PAL si le téléviseur branché au lecteur est un téléviseur NTSC. Le signal vidéo d'un disque PAL sera transformé en format NTSC.

Remarque : si vous avez effectué un mauvais choix, l'image visualisée sera de qualité très faible. Dans ce cas, modifiez votre choix dans cette page pour corriger l'erreur.

4.2 « PBC » (commande de lecture)

- « **activé** » : active la fonction PBC.

- « **désactivé** » : désactive la fonction PBC.

Cette fonction ne fonctionne qu'avec les disques encodés avec la fonction PBC, comme par exemple les VCD2.0, etc. Les DVD, les VCD1.1, les CD-DA et les MP3 n'ont pas de menu PBC.

4.3 « AUDIO », « SOUS-TITRE » et « MENU DISQUE »

Sélectionnez votre langue préférée pour la sortie audio, pour les sous-titres et pour le menu du disque.

Vous pouvez modifier la langue audio en appuyant sur la touche **[AUDIO]** et la langue des sous-titres en appuyant sur la touche **[SUBTITLE]** de la télécommande.

Remarque : si les langues sélectionnées ne sont pas disponibles sur le disque en cours de lecture, ce sont les réglages par défaut du disque qui seront sélectionnés.

4.4 « PARENTAL » (Verrouillage parental)

Sur certains DVD, un accord parental concerne le disque complet ou seulement certaines scènes. Cette option permet de limiter la lecture. Les niveaux de classification vont de 1 à 8 et varient d'un pays à l'autre. Vous pouvez empêcher la lecture de certains disques qui ne conviennent pas aux enfants ou avoir certains disques avec des scènes alternatives. Les VCD, SVCD, CD n'ont pas d'indication de classification. Par conséquent, la fonction de contrôle ne fonctionne pas avec ces disques.

Les options disponibles sont :

- 1- « **KID SAFE** » : Films pour enfants, adaptés aux enfants et téléspectateurs de tous âges.
- 2- « **G** » : Grand public ; acceptable pour les téléspectateurs de tous âges
- 3- « **PG** » : Contrôle parental suggéré.
- 4- « **PG 13** » : Ne convient pas aux enfants de moins de 13 ans.
- 5- « **PGR** » / 6- « **R** » : Contrôle parental - restrictions ; il est recommandé que les parents interdisent aux enfants de moins de 17 ans de regarder le film ou autorisent de regarder le film uniquement sous surveillance d'un parent ou d'un adulte.
- 7- « **NC 17** » : Ne convient pas aux enfants de moins de 17 ans ; déconseillé aux enfants de moins de 17 ans.
- 8- « **ADULT** » : Film pour adulte ; doit être regardé uniquement par des adultes en raison de la description sexuelle graphique, de la violence ou du langage.

- Les DVD classés au-delà du niveau que vous avez sélectionné ne seront pas lus à moins que vous n'entriez votre mot de passe à 6 chiffres et choisissiez une classification plus élevée.

- Le mot de passe par défaut est **136900**.

4.5. « **DEFAULT** » (Réglage par défaut)

Permet de restaurer tous les réglages par défaut, excepté le **MOT DE PASSE** et le **CONTRÔLE PARENTAL**.

5) Page Réglages Mot de Passe

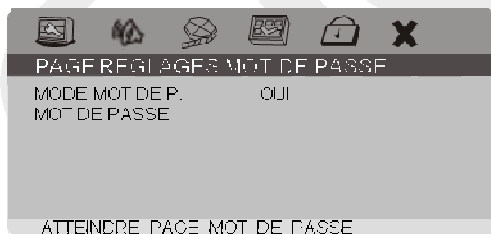

5.1 « **MODE MOT DE P.** » (Mode mot de passe)

Cette fonction est utilisée pour le contrôle parental.

- Activez ou désactivez le mode mot de passe.

Vous devez entrer le bon mot de passe et appuyer sur **[ENTER]** / **[OK]** pour confirmer avant de changer d'option sur cette page. **Le mot de passe par défaut est 136900.**

5.2 « **MOT DE PASSE** »

Cette page vous permet de réinitialiser le mot de passe.

Remarque : le mot de passe par défaut (136900) est toujours actif même si le mot de passe a été modifié.

ENTRETIEN ET NETTOYAGE

Nettoyage du lecteur

- Débranchez l'appareil de la prise de courant avant tout nettoyage.
- Nettoyez le lecteur uniquement à l'aide d'un chiffon doux et sec.
- N'utilisez aucun nettoyant liquide ou aérosol.

Remarques concernant les disques

➤ Manipulation des disques

Ne touchez pas la face enregistrée du disque.

Tenez-le par les extrémités et veillez à ce que vos doigts ne touchent pas la surface de lecture. Ne collez pas de papier et ne mettez pas d'autocollant sur les disques.



➤ Nettoyage des disques

Les empreintes de doigts et la poussière sur un disque peuvent entraîner une qualité médiocre de l'image et une distorsion du son. Avant la lecture, nettoyez le disque avec un chiffon propre et sec en partant du centre vers les extrémités.

Si nécessaire, utilisez un chiffon avec un peu d'alcool, ou un kit de nettoyage de CD/DVD disponible dans le commerce pour mieux nettoyer le disque.

N'utilisez jamais d'alcool, de benzène, de diluant, de liquide nettoyant ou d'autres produits chimiques. N'utilisez pas d'air comprimé pour nettoyer les poussières.



➤ Rangement des disques

Après son écoute, rangez le disque dans son boîtier.

N'exposez pas les disques à des environnements très froids, humides ou chauds.

Ne le laissez jamais dans un véhicule en stationnement exposé aux rayons du soleil.

➤ Disques endommagés et d'une autre forme

N'utilisez pas de disques fendus, ébréchés, déformés, ou ayant d'autres dommages car ils pourraient endommager le lecteur.

Ce lecteur est conçu pour être utilisé uniquement avec des disques traditionnels, totalement circulaires. N'utilisez pas de disques ayant une autre forme.

Ne soulevez et ne déplacez jamais l'appareil durant la lecture : les disques tournent à grande vitesse et pourraient être endommagés.

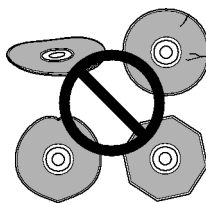

➤ Condensation

La condensation peut se former à l'intérieur du lecteur s'il est transporté d'un endroit chaud vers l'extérieur, ou si la température de la pièce augmente rapidement. Bien que la condensation n'endommage pas le lecteur, elle peut entraver temporairement ses performances. Laissez le lecteur pour qu'il s'adapte à la température pendant environ une heure avant de le mettre en marche.

GUIDE DE DEPANNAGE

Si vous rencontrez des problèmes d'utilisation, veuillez effectuer les contrôles suivants avant de faire appel au service après-vente.

Alimentation

Le lecteur ne s'allume pas.

- Vérifiez que la batterie est chargée.
- Vérifiez que le cordon d'alimentation est correctement connecté de façon sécurisée.
- Si vous utilisez le chargeur allume-cigare, vérifiez que le fusible n'est pas grillé.
- Vérifiez que le cordon d'alimentation secteur est raccordé sur le lecteur et non sur la batterie.

Image

Il n'y a pas d'image/des parasites sur l'image de la TV apparaissent.

- Connexions vidéos incorrectes : Vérifiez que les connexions sont correctes et que les fiches sont entièrement insérées. Vérifiez que le câble vidéo n'est pas endommagé.
- Vérifiez la connexion de votre TV et changez le sélecteur d'entrée sur votre TV afin que le signal du lecteur apparaisse sur l'écran de TV.
- Paramètres TV/moniteur ou amplificateur Audio/Vidéo incorrects : reportez-vous au manuel d'instructions de l'équipement connecté.

Aucun réglage ne permet d'obtenir une image en plein écran

- Ce lecteur est conçu pour lire les DVD enregistrés en 16:9. Il se peut donc que certains DVD au format 4:3 ne remplissent pas l'écran.

Son

Il n'y a pas de son/le son est distordu.

- Vérifiez que le disque n'a pas de poussière ou saleté, et qu'il n'est pas endommagé.
- Le lecteur est en mode « avance ou retour rapide » : Il n'y a pas de son lorsque les disques autres que audio sont explorés.

Connexion à un téléviseur :

- Connexions audio incorrectes : Vérifiez que les connexions sont correctes et que les fiches sont entièrement insérées. Vérifiez que le câble audio n'est pas endommagé.
- Vérifiez que les fiches et les bornes sont exemptes de saletés, ne sont pas rouillées, etc. et nettoyez-les si nécessaire.

Le volume sonore est faible.

- Le volume sonore est faible sur certains DVD. Ceci n'est pas un dysfonctionnement.

Fonctionnement

La télécommande ne fonctionne pas

- La pile de la télécommande est usagée : remplacez-la par une pile neuve ayant les mêmes caractéristiques.
- La distance entre la télécommande et le lecteur est trop grande ; utilisez la télécommande dans sa distance et son angle de fonctionnement.
- La télécommande n'est pas dirigée vers le capteur du lecteur.
- Il y a des obstacles entre la télécommande et le lecteur.

Le disque n'est pas lu.

- Assurez-vous que le disque est sans saleté ni poussière et qu'il n'est pas endommagé.
- Le disque a été inséré à l'envers : positionnez toujours le disque avec la face imprimée sur le dessus.
- Le lecteur ne peut pas lire certains disques (Cf. Paragraphe « Caractéristiques techniques »).
- Le code régional du DVD n'est pas compatible avec le lecteur.
- De l'humidité s'est condensée à l'intérieur du lecteur : attendez que la condensation soit évaporée. Evitez d'utiliser le lecteur près d'une climatisation.
- Le lecteur ne peut pas lire un disque enregistré qui n'a pas été correctement finalisé.

La langue de la piste sonore ou des sous-titres ne peut pas être changée.

- Essayez d'utiliser le menu du DVD à la place du bouton de sélection directe sur la télécommande.
- Les pistes multi langues ne sont pas enregistrées sur le DVD.
- Le DVD interdit le changement de la langue de la piste sonore.

Les angles ne peuvent pas être changés.

- Essayez d'utiliser le menu du DVD à la place du bouton de sélection directe de la télécommande.
- Les multi angles ne sont pas enregistrés sur le DVD en lecture.
- Le DVD interdit le changement de l'angle.

RECYCLAGE DE LA BATTERIE

La batterie intégrée contient des substances qui peuvent nuire à l'environnement. Avant de mettre cet appareil au rebut, veuillez retirer la batterie rechargeable.

Procédez comme suit :

1. Retirez la vis du couvercle du compartiment de la batterie située sous le lecteur DVD.
2. Déboîtez et retirez le couvercle.
3. Débranchez le connecteur pour retirer la batterie.

Ne jetez pas la batterie avec les ordures ménagères. Afin de préserver l'environnement, débarrassez-vous des batteries conformément aux réglementations en vigueur. Déposez-les dans les bacs de collecte prévus à cet effet ou rappez-les dans votre magasin.



- Ne jamais démonter, écraser ni percer la batterie.
- Ne la jetez pas dans un feu.
- Ne l'exposez pas à des températures élevées ou à la lumière directe du soleil.
- Ne l'incinerez pas.

Attention :



Ce logo apposé sur le produit signifie qu'il s'agit d'un appareil dont le traitement en tant que déchet rentre dans le cadre de la directive 2002/96/CE du 27 janvier 2003, relative aux déchets d'équipements électriques et électroniques (DEEE).

La présence de substances dangereuses dans les équipements électriques et électroniques peut avoir des effets potentiels sur l'environnement et la santé humaine dans le cycle de retraitement de ce produit.

Ainsi, lors de la fin de vie de cet appareil, celui-ci ne doit pas être débarrassé avec les déchets municipaux non triés.

En tant que consommateur final, votre rôle est primordial dans le cycle de réutilisation, de recyclage et les autres formes de valorisation de cet équipement électrique et électronique. Des systèmes de reprise et de collecte sont mis à votre disposition par les collectivités locales (déchetteries) et les distributeurs.

Vous avez l'obligation d'utiliser les systèmes de collecte sélective mise à votre disposition.

Conditions de garantie :

Ce produit est garanti pour une période de **1 an** à partir de la date d'achat*, contre toute défaillance résultant d'un vice de fabrication ou de matériau. Cette garantie ne couvre pas les vices ou les dommages résultant d'une mauvaise installation, d'une utilisation incorrecte, ou de l'usure normale du produit.

(* : Sur présentation du ticket de caisse)



Sourcing & Création
CRT LESQUIN,
F-59273 FRETIN

Fabriqué en R.P.C.