



**LISTO**

Notice d'utilisation

Appareil 3 en 1 :

**Croque-monsieur-  
Gaufres-Gril  
CGG L2**





## CONSIGNES DE SÉCURITÉ

Lisez attentivement ces instructions avant d'utiliser l'appareil et conservez-les pour pouvoir vous y reporter ultérieurement. Si vous cédez l'appareil à des tiers, remettez-le avec son mode d'emploi.

Lors de l'utilisation d'appareils électriques, il est toujours nécessaire de respecter des précautions fondamentales de sécurité afin de réduire le risque d'incendie, de choc électrique et/ou de blessures aux personnes.

- Cet appareil a été conçu pour un **usage domestique uniquement** et à une utilisation en intérieur. Il doit être utilisé selon les instructions de cette notice.
- **Vérifiez que la tension indiquée sur la plaque signalétique de l'appareil correspond bien à celle de votre installation électrique.**
- Branchez toujours votre appareil sur une prise reliée à la terre. Si une rallonge électrique est utilisée, elle doit être avec prise de terre incorporée et doit supporter la puissance de l'appareil. Prendre toutes les dispositions afin que personne ne s'entrave dedans.
- Ne laissez pas pendre le cordon d'alimentation d'un plan de travail ou d'une table.
- Afin de réduire tout risque d'incendie ou de choc électrique, ne démontez pas l'appareil.
- **N'utilisez pas l'appareil :**
  - si la prise ou le câble d'alimentation est endommagé(e),
  - en cas de mauvais fonctionnement,
  - si l'appareil a été endommagé de quelque façon que ce soit.
- Présentez-le à un centre de service après-vente où il sera inspecté et réparé. Aucune réparation ne peut être effectuée par l'utilisateur.
- Si le câble d'alimentation est endommagé, il doit être remplacé par votre revendeur, son service après-vente ou une personne de qualification similaire afin d'éviter un danger.
- **Débranchez toujours votre appareil et laissez-le refroidir :**
  - après chaque utilisation
  - avant de le nettoyer, de le ranger ou de le déplacer.
- Ne déplacez pas l'appareil lorsqu'il fonctionne.
- Ne laissez jamais l'appareil en fonctionnement sans surveillance.
- **Cet appareil n'est pas prévu pour être utilisé par des personnes (y compris les enfants) dont les capacités physiques, sensorielles ou mentales sont réduites, ou des personnes dénuées d'expérience ou de connaissance, sauf si elles ont pu bénéficier, par l'intermédiaire d'une personne responsable de leur sécurité, d'une surveillance ou d'instructions préalables concernant l'utilisation de l'appareil.**
- **Il convient de surveiller les enfants pour s'assurer qu'ils ne jouent pas avec l'appareil.**
- Ne laissez jamais votre appareil dans un endroit exposé aux intempéries et à l'humidité.
- N'immergez jamais l'appareil, la fiche ou le cordon d'alimentation dans l'eau ou tout autre liquide. Ne mettez jamais l'appareil au lave-vaisselle.
- **N'installez pas cet appareil à proximité d'une quelconque source de chaleur, telle qu'une plaque de cuisson au gaz ou électrique, un four ou tout autre appareil produisant de la chaleur.**
- Ne laissez pas le cordon d'alimentation entrer en contact avec les surfaces chaudes de l'appareil.
- Veillez à toujours poser votre appareil sur une surface plane, stable, résistante à la chaleur, et





de dimensions suffisantes pour l'accueillir.

- **L'appareil devient chaud lors de son fonctionnement et peut causer des brûlures. Ne touchez pas les surfaces chaudes (parties métalliques) de l'appareil ! Utilisez uniquement les poignées.**
- Ne placez jamais votre appareil sur un support fragile (meuble verni, table en verre etc.) ou un support souple (type nappes Bulgomme ®).
- **Ne faites pas fonctionner l'appareil sous un meuble mural ni à proximité de produits inflammables ou de matériaux inflammables (tissus d'ameublement, papiers, cartons etc.)**
- N'utilisez pas d'accessoires non recommandés par votre revendeur, car ils peuvent présenter un danger pour l'utilisateur et risquent d'endommager l'appareil.
- Ne faites pas fonctionner l'appareil au moyen d'une minuterie externe ou par un système de commande à distance séparé.
- Ne faites pas fonctionner l'appareil en position verticale ! Cependant, vous pouvez le ranger de cette manière

## DESCRIPTION DE L'APPAREIL

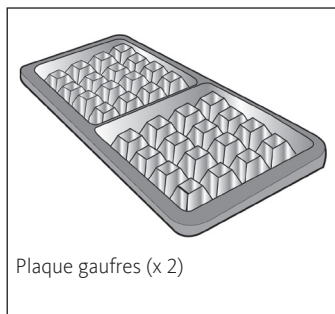
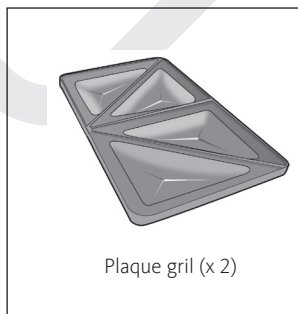
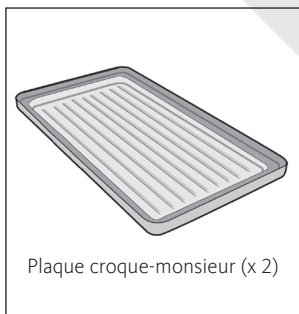
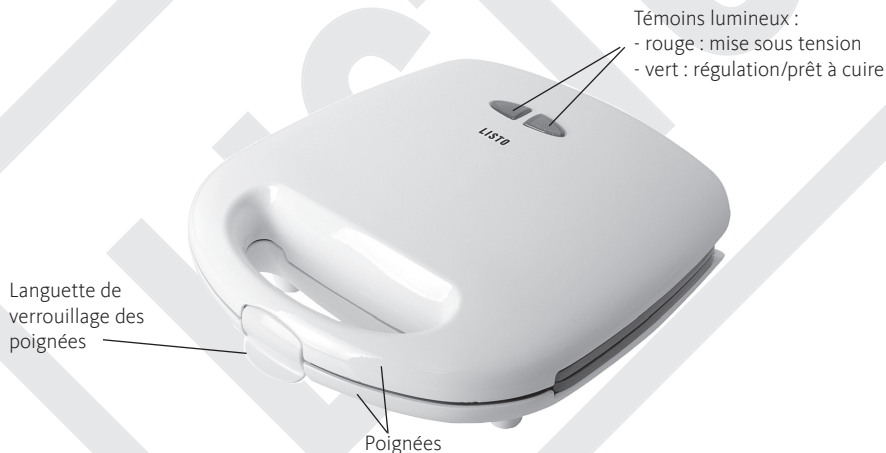

V.3.0

2





## CARACTERISTIQUES TECHNIQUES

Alimentation : 220 - 240 V~ 50 Hz  
Puissance : 700 W  
2 plaques amovibles pour croque-monsieur  
2 plaques amovibles pour gaufres  
2 plaques amovibles pour grill  
Taille des plaques : 228 x 127 mm  
Revêtement antiadhésif

## AVANT LA PREMIERE UTILISATION

- 1 - Déballez l'appareil ainsi que ses accessoires.
- 2- Installez l'appareil sur une surface plane, stable et résistante à la chaleur.
- 3- Nettoyez les plaques de cuisson avec une éponge douce et de l'eau chaude savonneuse. Rincez à l'eau claire et séchez soigneusement avec un chiffon doux.

Lors de la première utilisation, versez un peu d'huile sur les plaques. Essayez le surplus avec du papier essuie-tout.

Lors de la première utilisation, il est possible qu'une légère fumée ou odeur se dégage de l'appareil. Ceci est normal et n'affectera pas l'appareil. Ce phénomène disparaît rapidement.

## INSTALLATION/RETRAIT DES PLAQUES



**ATTENTION ! PROCEDEZ A L'INSTALLATION OU AU RETRAIT DES PLAQUES UNIQUEMENT LORSQUE L'APPAREIL EST FROID ET DEBRANCHE DE LA PRISE DE COURANT**

Installation des plaques (Figures A et B) :

- Posez la plaque inférieure de biais, les 2 encoches sous la butée (1).
- Ecartez légèrement les ergots (2) et appuyez sur la plaque inférieure pour la verrouiller (3).
- Procédez de même pour la plaque supérieure.

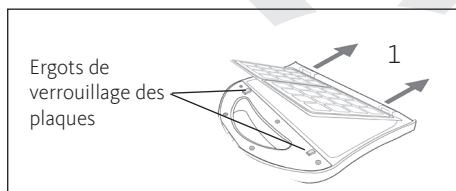

Figure A

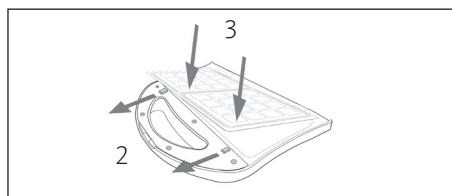

Figure B





### Retrait des plaques (Figure C) :

- Poussez les ergots vers l'extérieur (1) pour libérer la plaque inférieure puis, retirez-la en la soulevant (2).
- Procédez de même pour la plaque supérieure.

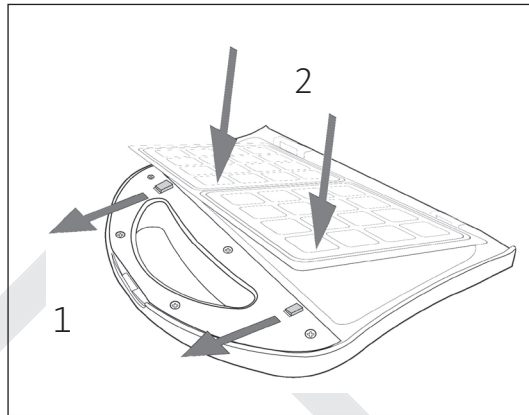

## UTILISATION



**ATTENTION ! L'appareil devient chaud lors de son fonctionnement et peut causer des brûlures. Ne touchez pas les surfaces chaudes de l'appareil (plaques chauffantes) : utilisez les poignées.**

**ATTENTION ! Ne mettez jamais l'appareil en marche sans avoir mis les plaques en place.**

- Installez les plaques que vous souhaitez utiliser selon les instructions du paragraphe « Installation des plaques ».
- Déroulez le câble d'alimentation puis, branchez-le sur une prise murale. Les deux voyants (**rouge et vert**) s'allument. L'appareil commence alors à préchauffer. L'appareil doit rester fermé.
- Le préchauffage dure environ 3 minutes. Le voyant vert « **prêt à cuire** » s'éteint lorsque les plaques sont à la bonne température.
- Ouvrez l'appareil et placez vos croque-monsieur (sur les plaques pour croque-monsieur) ou vos grillades (sur les plaques gril) ou versez la pâte à gaufre (sur les plaques gaufres) sur la plaque inférieure de l'appareil.

**Pour les gaufres, veillez à ce que la pâte ne déborde pas sur les côtés.**

**Pour les croque-monsieur : ceux-ci ne doivent pas être trop gros. Ajustez-les bien dans l'appareil pour éviter par exemple que du fromage ne coule sur les côtés de l'appareil.**

- Fermez l'appareil, verrouillez avec la languette. Le voyant vert « **prêt à cuire** » se rallume ; la cuisson commence.
- Comptez 3 à 5 minutes de cuisson, selon vos goûts personnels.
- Lorsque les aliments sont cuits, retirez la languette de verrouillage puis, ouvrez l'appareil en utilisant la poignée.

**Lors de l'ouverture de l'appareil, faites attention à la fumée qui sort.**





- Retirez les aliments à l'aide d'une spatule en plastique ou en bois.

**N'utilisez pas d'objets pointus ou métalliques car ils peuvent endommager le revêtement antiadhésif des plaques.**

- Lorsque vous avez fini d'utiliser votre appareil, débranchez-le de la prise de courant puis, laissez-le ouvert jusqu'à refroidissement complet.

**Note :** *N'oubliez pas vos aliments dans l'appareil ! Les aliments seraient brûlés et la surchauffe de l'appareil pourrait provoquer un incendie !*

## ENTRETIEN ET NETTOYAGE

### Précautions de sécurité :

**DEBRANCHEZ L'APPAREIL DE LA PRISE DE COURANT ET LAISSEZ-LE REFROIDIR COMPLETEMENT AVANT DE PROCEDER A SON NETTOYAGE. N'IMMERGEZ JAMAIS L'APPAREIL, LE CORDON D'ALIMENTATION OU LA FICHE DANS L'EAU OU TOUT AUTRE LIQUIDE.**

Aucun élément de cet appareil ne peut se placer au lave-vaisselle.

N'utilisez jamais de poudre à récurer ou de tampon abrasif afin de ne pas endommager le revêtement.

### Nettoyage des plaques :

- Retirez les plaques de l'appareil (cf. paragraphe « Retrait des plaques »).
- Retirez les résidus de nourriture avec du papier essuie-tout ou une éponge non abrasive.
- Ensuite, nettoyez les plaques avec une éponge douce et de l'eau chaude additionnée d'un produit détergent doux (type liquide vaisselle). Rincez à l'eau claire puis, séchez soigneusement à l'aide d'un chiffon doux et sec. Ne replacez pas les plaques humides sur l'appareil.

### Nettoyage du corps de l'appareil :

Essuyez le corps de l'appareil avec un chiffon doux ou une éponge légèrement humidifiée.



### Attention :



Ce logo apposé sur le produit signifie qu'il s'agit d'un appareil dont le traitement en tant que déchet rentre dans le cadre de la directive 2002/96/CE du 27 janvier 2003, relative aux déchets d'équipements électriques et électroniques (DEEE).

La présence de substances dangereuses dans les équipements électriques et électroniques peut avoir des effets potentiels sur l'environnement et la santé humaine dans le cycle de retraitement de ce produit.

Ainsi, lors de la fin de vie de cet appareil, celui-ci ne doit pas être débarrassé avec les déchets municipaux non triés.

En tant que consommateur final, votre rôle est primordial dans le cycle de réutilisation, de recyclage et les autres formes de valorisation de cet équipement électrique et électronique. Des systèmes de reprise et de collecte sont mis à votre disposition par les collectivités locales (déchetteries) et les distributeurs.

Vous avez l'obligation d'utiliser les systèmes de collecte sélective mis à votre disposition.

### Conditions de garantie :

Ce produit est garanti contre toute défaillance résultant d'un vice de fabrication ou de matériau. Cette garantie ne couvre pas les vices ou les dommages résultant d'une mauvaise installation, d'une utilisation incorrecte, ou de l'usure normale du produit. La durée de garantie est spécifiée sur la facture d'achat.



Sourcing & Création  
CRT LESQUIN,  
F-59273 FRETIN

Fabriqué en R.P.C.

