



Notice d'utilisation

Baladeur MP3

MP3-177

SOMMAIRE

CONSIGNES DE SECURITE.....	3
CONTENU DE L'EMBALLAGE.....	6
CONFIGURATION MINIMALE.....	6
DESCRIPTION DE L'APPAREIL.....	7
MISE EN ROUTE.....	9
CONNEXION A UN ORDINATEUR ET TRANSFERT DE FICHIERS AUDIO.....	9
RETIRER LE PERIPHERIQUE EN TOUTE SECURITE.....	10
CHARGEMENT DE LA BATTERIE.....	11
FONCTIONS DES TOUCHES.....	12
UTILISATION.....	14

1) MENU MUSIQUE	15
1.1.) Utiliser le sous-menu réglages en cours de lecture	16
1.2.) Utiliser le sous-menu réglages lorsque la lecture est à l'arrêt	18
2) MENU ENREGISTREMENT	19
3) MENU VOIX (LIRE LES ENREGISTREMENTS)	20
3.1.) Utiliser le sous-menu en cours de lecture.....	21
3.2.) Utiliser le sous-menu lorsque la lecture est à l'arrêt	22
4) MENU RADIO	23
5) MENU SYSTEME.....	24
6) MENU EBOOK	25
GUIDE DE DEPANNAGE	26
CARACTERISTIQUES TECHNIQUES	28

CONSIGNES DE SECURITE

Lisez ces instructions avant d'utiliser l'appareil et conservez-les pour un usage ultérieur.



A pleine puissance, l'écoute prolongée du baladeur peut endommager l'oreille de l'utilisateur.

1. N'utilisez pas cet appareil à d'autres fins que celles décrites dans ce document.
2. **Evitez de mettre votre lecteur en contact avec de l'eau** et conservez-le dans un endroit sec.
3. **Ne tentez jamais de démonter ou de remonter vous-même le lecteur.** Confiez les réparations exclusivement à un personnel qualifié.
4. Ne pas recharger la batterie plus longtemps que spécifié. Trop rechargée, la batterie réduira sa durée d'utilisation.
5. Assurez-vous que la connexion USB est effectuée correctement afin d'éviter d'endommager l'appareil ou l'ordinateur.
6. N'exercez pas de pression excessive sur l'appareil et ne le soumettez pas à des chocs violents.

7. Placez le lecteur à l'abri de la lumière directe du soleil, d'une source de chaleur excessive, du feu ou d'un froid extrême. Une exposition à des températures élevées risque d'endommager le corps, les circuits internes ou l'écran de l'appareil.

8. Afin de protéger votre santé et vos facultés auditives, n'écoutez pas de musique à un volume élevé pendant de longues périodes. Il est recommandé d'interrompre l'utilisation de votre baladeur régulièrement et/ou de maintenir le volume de sortie à un niveau adapté.

9. Ne pas laisser d'enfant en bas âge jouer avec ce lecteur.

10. N'utilisez que les accessoires fournis et recommandés par votre revendeur. Votre baladeur MP3 est accompagné d'écouteurs. Si vous choisissez d'utiliser d'autres écouteurs, assurez-vous que leurs caractéristiques techniques soient les mêmes.

11. Ne réglez pas le volume à un niveau tel que vous ne puissiez plus entendre ce qui se passe autour de vous.

12. Pour éviter tout risque d'accident, n'utilisez jamais en conduisant ou à vélo.

13. Ne pas utiliser de produits chimiques pour nettoyer l'appareil, vous évitez ainsi la corrosion. Nettoyez-le avec un chiffon sec.

Remarques concernant les écouteurs :

Il est recommandé d'utiliser uniquement les écouteurs fournis avec votre baladeur MP3 ou des écouteurs présentant les mêmes caractéristiques :

- Plage de fréquences : 20 Hz – 20 KHz
- Sensibilité : 101 dB +/- 3 dB

Cet appareil contient une batterie Lithium polymère intégrée susceptible d'exploser ou de libérer des produits chimiques dangereux.



Li-ion



Ne jetez pas les piles et batteries avec les ordures ménagères. Afin de préserver l'environnement, débarrassez-vous des piles et batteries conformément aux réglementations en vigueur.

Déposez-les dans votre conteneur à piles le plus proche ou rapportez-les dans votre magasin.

- Ne les démontez pas, ne les jetez pas dans un feu.
- Ne rechargez pas les piles non rechargeables.
- Ne les exposez pas à des températures élevées ou à la lumière directe du soleil.
- Ne les incinerez pas.

CONTENU DE L'EMBALLAGE

- 1 baladeur MP3
- 1 paire d'écouteurs
- 1 notice d'utilisation
- 1 guide rapide d'utilisation

CONFIGURATION MINIMALE

- Ordinateur avec un port libre USB version 2.0 (haute vitesse)
- Windows®* XP, Windows VISTA®* et Windows7®*
- MAC OS®* X et suivantes

*Ce produit **Listo** est compatible avec les marques citées**

(marques appartenant à des tiers n'ayant aucun lien avec Sourcing @ Création)*

DESCRIPTION DE L'APPAREIL

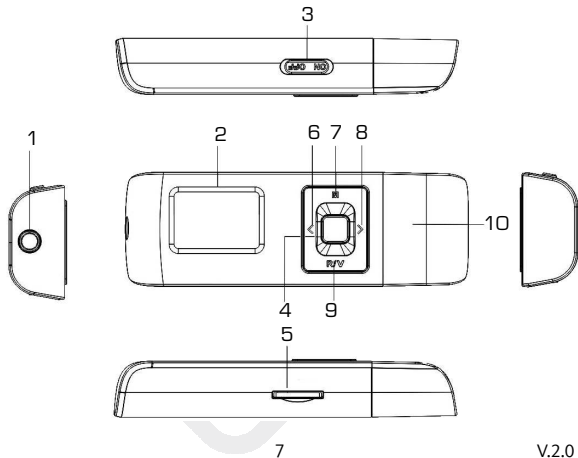

V.2.0

- 1) Prise écouteurs
- 2) Affichage écran LCD
- 3) Bouton poussoir ON/OFF
- 4) Lecture / Pause / Allumer / Mettre en veille le baladeur
- 5) Fente pour carte Micro SD
- 6) Précédent / Retour rapide
- 7) Accès au menu
- 8) Suivant / Avance rapide
- 9) Réglage du volume / Retour au menu précédent
- 10) Prise USB

MISE EN ROUTE

Connexion à un ordinateur et transfert de fichiers audio

Ce baladeur est « Plug & play », c'est-à-dire qu'il est automatiquement reconnu par votre ordinateur si celui-ci possède un système d'exploitation Windows XP, Windows VISTA ou Windows7.

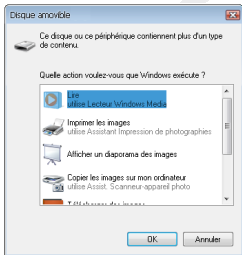

- 1) Insérez une carte Micro SD dans la fente prévue à cet effet.
- 2) Reliez le connecteur USB du baladeur au port USB de votre ordinateur.
- 3) La fenêtre suivante apparaît. Votre baladeur MP3 est reconnu comme un disque amovible dans le « Poste de travail ».
- 4) Vous pouvez alors copier des fichiers audio vers ou en provenance de ce disque amovible.

Retirer le périphérique en toute sécurité (Windows XP, Windows VISTA ou Windows7) :

Veillez débrancher le baladeur correctement pour éviter toute perte de données. Procédez comme suit :

- Une fois le transfert de fichiers terminé, cliquez sur l'icône  qui se trouve dans la barre des tâches en bas à droite de votre écran.
- Cliquez sur le message suivant lorsqu'il apparaît :

Retirer Périphérique de stockage de masse USB en toute sécurité

- Sélectionnez le lecteur, puis cliquez sur **OK**.
- Puis retirez le baladeur MP3 du port USB de votre ordinateur.

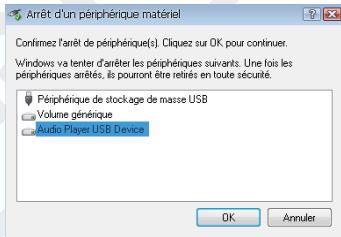

Chargement de la batterie





Votre appareil est équipé d'une batterie rechargeable Lithium polymère intégrée. Celle-ci se recharge via une connexion USB. Une charge complète de la batterie dure **environ 1 heure**. Avant d'utiliser votre appareil pour la première fois, il est nécessaire de la recharger complètement.

- Branchez le connecteur USB du baladeur MP3 sur un port USB libre de votre ordinateur. La batterie intégrée de votre lecteur commence à se recharger.
- Pour connaître la progression de charge, regardez l'icône de la batterie sur l'écran du baladeur.

Remarques importantes :

- Veuillez recharger la batterie dès que l'icône  (batterie faible) apparaît sur l'écran.
- Pour une performance maximale, les batteries li-ion doivent être utilisées régulièrement. Si vous n'utilisez pas votre baladeur régulièrement, rechargez la batterie au moins une fois par mois.

FONCTIONS DES TOUCHES

Touche	Fonction	Opération
ON/OFF	Allumer/ Eteindre le baladeur	Faites glisser le bouton poussoir en position ON pour allumer, ou en position OFF pour éteindre le baladeur. En position OFF , le baladeur ne peut être allumé avec la touche  .
	Allumer/ Mettre en veille	Appuyez et maintenez la touche  enfoncée jusqu'à ce que le logo LISTO ou le message « Au revoir » s'affiche à l'écran.
	Lecture/ Pause	Appuyez sur la touche  pour commencer ou mettre en pause la lecture. En mode Ebook , appuyez sur cette touche pour visualiser le fichier texte. En mode Radio , appuyez sur cette touche pour alterner entre le balayage des stations mémorisées et le balayage des fréquences FM

M	Accès aux sous-menus de réglages	En cours de lecture (musique ou enregistrement), appuyez sur la touche M pour afficher les sous-menus de réglages.
R/V	Réglage du volume	Maintenez appuyée la touche R/V pendant 3 secondes pour faire apparaître le curseur du volume, puis utilisez les touches ◀ et ▶
	Retour à l'écran précédent	Appuyez brièvement sur la touche R/V pour revenir à l'écran précédent.
◀ / ▶	Précédent/ Suivant	Appuyez sur les touches ◀ et ▶ pour accéder à la piste précédente ou suivante.
▶	Avance rapide	Appuyez et maintenez la touche ▶ enfoncée pour obtenir une lecture rapide en marche avant.
◀	Retour rapide	Appuyez et maintenez la touche ◀ enfoncée pour obtenir une lecture rapide en marche arrière.

UTILISATION

Menu principal

Appuyez et maintenez la touche  enfoncée pour allumer le baladeur. Vous accédez au menu principal.

Le menu principal propose les menus suivants :



Musique



Enregistrement

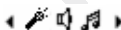

Voix



Radio



Système



Ebook

Appuyez sur les touches ◀ et ▶ pour sélectionner un menu, puis appuyez sur la touche **M** pour y accéder.

1) MENU MUSIQUE

Dans le menu principal, sélectionnez le menu **MUSIQUE** à l'aide des touches ◀ et ▶, puis appuyez sur la touche **M**.

Sélectionnez la piste que vous souhaitez écouter avec les touches ◀ et ▶. Puis appuyez sur la touche  pour débiter la lecture.

Appuyez à nouveau sur la touche  pour mettre la lecture en pause.

Si vous souhaitez lire la piste suivante, appuyez sur la touche ▶.

Si vous souhaitez lire la piste précédente, appuyez sur la touche ◀.

Si vous souhaitez effectuer une avance rapide en cours de lecture, maintenez appuyée la touche ▶.

Si vous souhaitez effectuer un retour rapide en cours de lecture, maintenez appuyée la touche ◀.

Pour ajuster le volume, maintenez appuyée la touche **R/V**, puis utilisez les touches ◀ et ▶.

1.1.) Utiliser le sous-menu réglages en cours de lecture

- **Lorsque la lecture est en cours**, appuyez brièvement sur la touche **M** pour afficher le sous-menu de réglages ».
- Sélectionnez l'option de votre choix, à l'aide des touches ◀ et ▶, puis sur la touche **M** pour valider.
- Pour revenir à l'écran de lecture, appuyez sur la touche **R/V**.

Sous-menus	Options	Description
Mode	Définir les effets sonores	Naturel, Pop, Rock, Classique, Jazz, Doux ou DBB (Amplification Dynamique des Basses)
Répéter	Sélectionner un mode de lecture	Normal : Lit toutes les pistes dans l'ordre et s'arrête après les avoir toutes lues Répéter un titre : Répète la piste en cours Dossier : Lit toutes les pistes d'un dossier Répéter dossier : Répète toutes les pistes d'un dossier Répéter tout : Lit toutes les pistes dans l'ordre et les répète

		<p>Aléatoire : Lit les pistes dans un ordre aléatoire</p> <p>Intro : Lit les 10 premières secondes de chaque piste</p>
Rejouer	Créer une boucle de lecture	Pour répéter une section d'un point A à un point B , appuyez sur la touche ► pour marquer le début et la fin de la boucle de lecture
Sortie	Revenir à l'écran de lecture	



1.2.) Utiliser le sous-menu réglages lorsque la lecture est à l'arrêt

- Lorsque la lecture est à l'arrêt, appuyez brièvement sur la touche **M** pour afficher le sous-menu de réglages ».
- Sélectionnez l'option de votre choix, à l'aide des touches ◀ et ▶, puis sur la touche **M** pour valider.
- Pour revenir à l'écran de lecture, appuyez sur la touche **R/V**.

Sous-menus	Options	Description
Mémoire interne		Afficher la liste des albums et des titres
Supprimer le titre	◀ et ▶	Choisir entre « Yes » ou « No », puis M pour valider
Effacer tout	◀ et ▶	Choisir entre « Yes » ou « No », puis M pour valider
Sortie		Revenir à l'écran de lecture

2) MENU ENREGISTREMENT (dictaphone)

Dans le menu principal, sélectionnez le menu **ENREGISTREMENT** à l'aide des touches ◀ et ▶, puis appuyez sur la touche **M** pour accéder à ce mode.



- Appuyez sur la touche  pour commencer l'enregistrement.
- Pendant l'enregistrement, vous pouvez appuyer sur la touche  pour mettre en pause puis reprendre l'enregistrement.
- Appuyez et maintenez la touche  enfoncée pour arrêter et sauvegarder l'enregistrement.

ATTENTION : N'ETEIGNEZ PAS LE BALADEUR PENDANT L'ENREGISTREMENT. VOTRE ENREGISTREMENT NE SERAIT PAS SAUVEGARDÉ.

3) MENU VOIX (lire les enregistrements)

Dans le menu principal, sélectionnez le menu **VOIX** à l'aide des touches ◀ et ▶, puis appuyez sur la touche **M** pour accéder à ce mode.

Pour écouter vos enregistrements.

- Utilisez les touches ◀ et ▶ pour sélectionner le fichier que vous souhaitez lire puis appuyez sur la touche  pour le lire. Appuyez à nouveau sur la touche  pour mettre la lecture en pause.

Si vous souhaitez lire l'enregistrement suivant, appuyez sur la touche ▶.

Si vous souhaitez lire l'enregistrement précédent, appuyez sur la touche ◀.

Si vous souhaitez effectuer une avance rapide en cours de lecture, maintenez appuyée la touche ▶.

Si vous souhaitez effectuer un retour rapide en cours de lecture, maintenez appuyée la touche ◀.

Pour ajuster le volume, maintenez appuyée la touche **R/V**, puis utilisez les touches ◀ et ▶.

3.1.) Utiliser le sous-menu en cours de lecture

- Lorsque la lecture de l'enregistrement est en cours, appuyez brièvement sur la touche **M** pour afficher le sous-menu de réglages ».
- Sélectionnez l'option de votre choix, à l'aide des touches ◀ et ▶, puis sur la touche **M** pour valider.
- Pour revenir à l'écran de lecture, appuyez sur la touche **R/V**.

Sous-menus	Options	Description
Mode	Définir les effets sonores	Naturel, Pop, Rock, Classique, Jazz, Doux ou DBB
Répéter	Sélectionner un mode de lecture	Normal : Lit toutes les pistes dans l'ordre et s'arrête après les avoir toutes lues Répéter un titre : Répète la piste en cours Répéter tout : Lit toutes les pistes dans l'ordre et les répète
Rejouer	Créer une boucle de lecture	Appuyez sur la touche ▶ pour marquer le début et la fin de la boucle de lecture
Sortie		Revenir à l'écran de lecture

3.2.) Utiliser le sous-menu lorsque la lecture est à l'arrêt

- Lorsque la lecture de l'enregistrement est en cours, appuyez brièvement sur la touche **M** pour afficher le sous-menu de réglages ».
- Sélectionnez l'option de votre choix, à l'aide des touches ◀ et ▶, puis sur la touche **M** pour valider.
- Pour revenir à l'écran de lecture, appuyez sur la touche **R/V**.

Sous-menus	Options	Description
Mémoire interne		Afficher la liste des albums et des titres
Supprimer le titre	◀ et ▶	Choisir entre « Yes » ou « No », puis M pour valider
Effacer tout	◀ et ▶	Choisir entre « Yes » ou « No », puis M pour valider
Sortie		Revenir à l'écran de lecture

4) MENU RADIO

Dans le menu principal, sélectionnez le menu **RADIO** à l'aide des touches ◀ et ▶, puis appuyez sur la touche **M** pour accéder à ce mode.

- Appuyez sur la touche ◀ et ▶ pour rechercher une station de radio FM manuellement. Maintenez enfoncées la touche ◀ ou ▶ pendant 3 secondes pour une recherche automatique des stations.

Lorsque l'écoute de la radio est en cours, appuyez brièvement sur la touche **M** pour afficher le sous-menu de réglages.

- Sélectionnez l'option de votre choix, à l'aide des touches ◀ et ▶, puis appuyez sur la touche **M** pour valider.

Sous-menus	Options	Description
Recherche auto	Effectuer une recherche automatique de l'ensemble des stations FM	
Sauvegarder	Mémoriser une station FM	Recherchez une station, puis sélectionnez cette option pour la mémoriser
Effacer un titre	Effacer la mémorisation de la station FM sélectionnée	
Effacer tout	Effacer la mémorisation de l'ensemble des stations FM	
Sortie	Revenir à l'écran de lecture	
Touche 	Alternier entre le balayage des stations mémorisées et le balayage des fréquences FM	

5) MENU SYSTEME

Dans le menu principal, sélectionnez le menu **SYSTEME** à l'aide des touches ◀ et ▶, puis appuyez sur la touche **M** pour accéder à ce mode.

- Utilisez les touches ◀ et ▶ pour sélectionner l'un des sous-menus suivants.
- Appuyez sur la touche **M** pour entrer dans les options du sous-menu.

Sous-menus	Options	Description
Réglage LCD	Déterminer la durée d'éclairage de l'écran (0 sec → 30 sec) avec les touches ◀ et ▶	
	Sélectionner le contraste de l'écran (0 → 8) avec les touches ◀ et ▶	
Langue	Choisir la langue	Sélection de la langue de l'affichage
Eteindre	Choisir le délai de mise en veille (0 min → 60 min) avec les touches ◀ et ▶	
Version logiciel	Afficher le numéro de version du logiciel	
SD Memory Info	Afficher l'espace total et l'espace disponible sur la carte SD	
Sortie	Revenir au menu principal	

6) MENU EBOOK

Dans le menu principal, sélectionnez le menu **EBOOK** à l'aide des touches ◀ et ▶, puis appuyez sur la touche **M** pour accéder à ce mode.

- Appuyez sur les touches ◀ et ▶ pour rechercher un fichier texte (*.txt), puis sur la touche pour le visualiser.
- Appuyez sur la touche **M** pour entrer dans les options du sous-menu.
- Sélectionnez l'option de votre choix, à l'aide des touches ◀ et ▶, puis sur la touche **M** pour valider.

Sous-menus	Options	Description
Sélectionner	Afficher la liste des fichiers et des dossiers	
Mode de lecture	Sélectionner un mode de défilement des pages : automatique ou manuel	
Vitesse de lecture	Sélectionner la vitesse de défilement des pages (uniquement en mode automatique)	
Supprimer le fichier	◀ et ▶	Choisir entre « Yes » ou « No », puis M pour valider
Effacer tout	◀ et ▶	
Sortie	Revenir à l'écran de lecture	

GUIDE DE DEPANNAGE

Le baladeur ne fonctionne pas

- La batterie est déchargée ou faible. Rechargez la batterie.
- Le bouton poussoir est en position **OFF**. Déverrouillez le baladeur en sélectionnant la position **ON**.

Le baladeur n'est pas détecté par l'ordinateur

- Assurez-vous d'avoir inséré une carte Micro SD.
- Assurez-vous que le baladeur est correctement connecté à l'ordinateur.
- Assurez-vous que le câble USB n'est pas endommagé.

Le lecteur ne peut pas télécharger de fichiers

- Assurez-vous d'avoir inséré une carte Micro SD.
- Assurez-vous que l'espace de stockage n'est pas plein.

Aucun son ne sort du casque

- Le volume est trop bas. Réglez le volume à l'aide du menu déroulant.
- Vérifiez que le branchement du casque est correct.

Le baladeur émet des bruits

- Veuillez vérifier que la prise du casque est propre. Des saletés peuvent causer des bruits.
- Vérifiez que le fichier audio n'a pas été corrompu. Essayez de lire d'autres fichiers audio pour confirmer. Les fichiers corrompus peuvent causer des bruits ou sauter des mesures.

Le mode enregistrement (dictaphone) ne fonctionne pas

- Assurez-vous que l'espace de stockage n'est pas plein.
- La batterie est déchargée ou faible. Rechargez la batterie.

Les fichiers « *.wav » ne sont pas lus correctement

- S'il a été généré sur un autre baladeur ou sur un ordinateur, assurez-vous d'avoir placé le fichier « *.wav » dans le dossier **RECORD**.

Les fichiers « *.text » ne s'affichent pas correctement

- Assurez-vous d'avoir placé le fichier « *.txt » à la racine de la carte Micro SD, et non dans un dossier.
- En raison des polices installées sur le baladeur, certains caractères peuvent s'afficher de manière différente (caractères accentués notamment).

CARACTERISTIQUES TECHNIQUES

Dimensions (L) x (l) x (H)	80 mm x 27 mm x 15 mm	
Poids	Environ 21 g	
Type de mémoire	Mémoire flash	
Capacité de mémoire	512 Mo ~ 8 Go	
Temps de charge	Environ 1 heure	
Résolution de l'écran	128 x 64	
Autonomie de la batterie	Environ 7 heures	
Formats supportés	MP3	MP3, WMA
	Voix	WAV
Format d'enregistrement	WAV (32/64/128/256 kbps)	

Bande passante	20Hz – 20KHz	
S/N	> 60DB	
Radio FM	87.5MHz ~ 108MHz	
USB	USB 2.0	
Alimentation	Batterie lithium polymère rechargeable intégrée, 130mAh 3,7V	
Températures de fonctionnement	De 0°C à +45°C	
Taux d'humidité supporté	< 80%	
Température de stockage	De -5°C à +52°C	
Taux d'échantillonnage	MP3	8 kbps – 384 kbps
	WMA	32 kbps – 384 kbps

Attention :



Ce logo apposé sur le produit signifie qu'il s'agit d'un appareil dont le traitement en tant que déchet rentre dans le

cadre de la directive 2002/96/CE du 27 janvier 2003, relative aux déchets d'équipements électriques et électroniques (DEEE).

La présence de substances dangereuses dans les équipements électriques et électroniques peut avoir des effets potentiels sur l'environnement et la santé humaine dans le cycle de retraitement de ce produit. Ainsi, lors de la fin de vie de cet appareil, celui-ci ne doit pas être débarrassé avec les déchets municipaux non triés. En tant que consommateur final, votre rôle est primordial dans le cycle de réutilisation, de

recyclage et les autres formes de valorisation de cet équipement électrique et électronique. Des systèmes de reprise et de collecte sont mis à votre disposition par les collectivités locales (déchetteries) et les distributeurs. Vous avez l'obligation d'utiliser les systèmes de collecte sélective mise à votre disposition.

Conditions de garantie :

Ce produit est garanti pour une période de **1 an** à partir de la date d'achat*, contre toute défaillance résultant d'un vice de fabrication ou de matériau. Cette garantie ne couvre pas les vices ou les dommages résultant d'une mauvaise installation, d'une utilisation incorrecte, ou de l'usure normale du produit.

(* : Sur présentation du ticket de caisse).



SOURCING & CREATION
CRT LESQUIN,
F-59273 FRETIN

Fabriqué en RPC