

LVR 670



Lavastoviglie

Istruzioni per l'installazione e l'uso



Dishwasher

Instructions for installation and use



Lave-vaisselle

Instructions pour l'installation et l'emploi



Geschirrspüler

Informationen für Installation und Gebrauch



Vaatwasser

Gebruiksaanwijzingen voor de plaatsing en gebruik



Lavavajillas

Instrucciones para la instalación y el uso



Máquina de lavar louça

Instruções para a instalação e a utilização

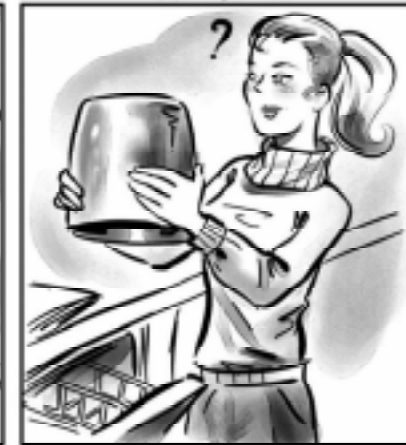

Guida rapida per la lavastoviglie

Questo manuale ti racconta in maniera piacevole tutto quello che può offrirti il tuo nuovo elettrodomestico. In più, scoprirai curiosità e piccole astuzie per lavare meglio con la tua lavastoviglie e farla durare di più.

1. Installazione e trasloco (p. 8)

L'installazione, dopo la consegna o un trasloco, è l'operazione più importante per il buon funzionamento della tua lavastoviglie. Verifica sempre:

1. Che l'impianto elettrico sia a norma;
2. Che i tubi di carico e scarico dell'acqua siano collegati correttamente;
3. Che la lavastoviglie sia a livello. Ne vale la pena: per la durata e il corretto funzionamento della lavastoviglie.

2. Quadro comandi ai tuoi ordini (p. 2)

Impara a conoscere le parti da cui è composta la lavastoviglie, la userai meglio. Qui trovi la descrizione dettagliata dei comandi e delle parti interne.

3. Come si caricano le stoviglie (p. 3)

In questa pagina trovi consigli utili per caricare correttamente la lavastoviglie e sfruttare al meglio i suoi spazi.

4. Come avviare la lavastoviglie (p. 4)

Dopo avere caricato la lavastoviglie, devi scegliere il programma giusto e dosare correttamente detersivo e brillantante. Leggere queste pagine ti aiuterà in tutte le fasi del lavaggio.

5. Il sale: un importante alleato (p. 7)

Usare il sale giusto e nella giusta quantità ti aiuta a conservare in ottimo stato la lavastoviglie, per lavare meglio ed evitare i possibili danni del calcare.

6. Consigli e suggerimenti, anche per risparmiare (p. 7)

Qui trovi piccoli consigli per lavare meglio le tue stoviglie e per risparmiare scegliendo il programma adatto al tipo di carico.

7. Problemi e soluzioni (p. 9)

Prima di chiamare il tecnico, guarda qui: moltissimi problemi possono avere una soluzione immediata. Se poi non riesci a risolvere chiama il numero dell'assistenza Ariston e in poco tempo, se possibile, qualsiasi guasto sarà riparato.



8. Sicurezza per te e la tua famiglia (p. 9)

Leggi questo capitolo con attenzione, ti darà informazioni utili sulla sicurezza di installazione, l'uso e la manutenzione. Per evitare brutte sorprese.

9. Cura e manutenzione particolari (p. 10)

Ogni tanto, una volta al mese, dedica un po' di attenzione al gruppo filtrante e agli irroratori. Qui imparerai come fare.

10. Tenere in forma la lavastoviglie (p. 10)

Rispetta le poche regole che leggi qui, il risultato sarà una lavastoviglie sempre in ottima forma.

11. Caratteristiche tecniche (p.2)

Tutti i dati tecnici del tuo elettrodomestico, sempre a norma di legge.

12. Ariston ti è vicina anche dopo l'acquisto (p.11)

Ariston sostiene i suoi prodotti con servizi e supporto anche dopo l'acquisto offrendoti garanzie speciali, assistenza professionale, ricambi e accessori di qualità. Per informazioni telefona al Numero Verde Ariston.

Come è fatta?

Imparare a conoscere le parti da cui è composta la lavastoviglie ti aiuterà ad usarla meglio.

- E. Cestello superiore
- F. Irroratore superiore
- G. Regolazione altezza cestello
- H. Cestello inferiore
- I. Irroratore inferiore
- J. Tappo contenitore sale
- K. Filtro lavaggio
- L. Contenitore detersivo e brillantante

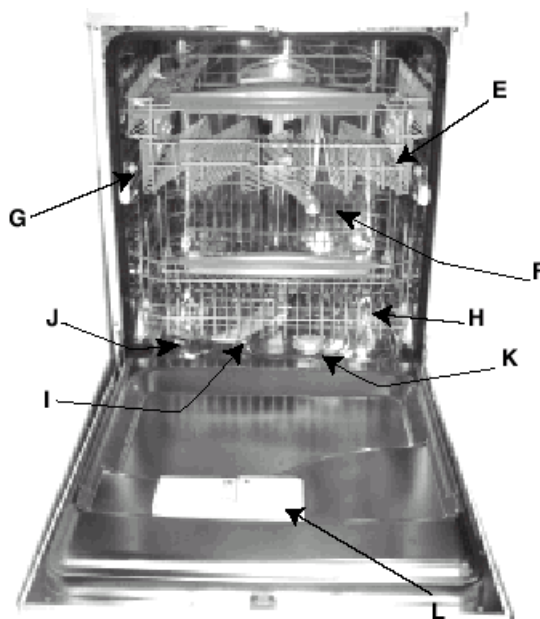

Quadro comandi ai tuoi ordini

- A. Pulsante ON-OFF
Premi questo pulsante per accendere la macchina.
- B. Spia ON-OFF
Ti segnala che la macchina è accesa.
- C. Maniglia apertura porta
Serve ad aprire la porta della lavastoviglie.
- D. Manopola selezione programmi.
Serve a selezionare un programma.
- E. Pulsante extra Dry asciugatura
Premilo per ottenere una maggiore asciugatura.
- G. Lampade spia avanzamento ciclo (prelavaggio, lavaggio, risciacquo, asciugatura.)
- S. Lampada spia mancanza sale
Ti avvisa che è ora di aggiungere il sale.

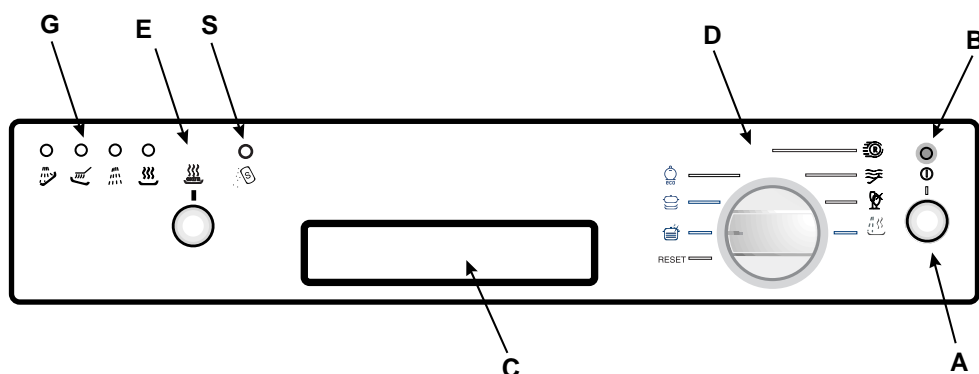

Caratteristiche Tecniche

Caratteristiche tecniche	
Larghezza	cm. 59,5
Profondità	cm. 57
Altezza	cm. 82
Capacità	12 coperti standard
Pressione acqua alimentazione	4.3psi -145psi - 30 KPa÷1MPa (0,3 ÷10 bar)
Tensione di alimentazione	Vedi targhetta caratteristiche
Potenza totale assorbita	Vedi targhetta caratteristiche
Fusibile	Vedi targhetta caratteristiche

Questa lavastoviglie è conforme alle seguenti Direttive Comunitarie:

- 73/23/CEE (Basse Tensioni) e successive modificazioni;
- 89/336/EEC (Compatibilità elettromagnetica) e successive modificazioni.
- 97/17/CE (Etichettatura)
- 2002/96/CE (Rifiuti Apparecchiature Elettriche ed Elettroniche)



Come si caricano le stoviglie?

Prima di lavare, piccoli gesti possono aiutarti a lavare meglio e a conservare più a lungo la tua lavastoviglie. Asporta i residui più grossi di cibo, metti a bagno le pentole e le padelle più incrostate. Dopo avere caricato le stoviglie controlla che le pale dell'irroratore girino bene. Non sovrapporre bicchieri e tazze, controlla che i piatti non si tocchino.

Prima di tutto.

Prima di disporre le stoviglie nei cestelli, asporta i residui più grossi di cibo, eviterai così di intasare i filtri riducendo l'efficacia del lavaggio. Se le pentole e le padelle sono molto incrostate, mettile a bagno in attesa del lavaggio. Per facilitare l'operazione di carico delle stoviglie estrai i cesti.

Cesti multisystem

Questo modello di lavastoviglie è dotato di cestino per le posate e di cesti superiore e inferiore di nuova e più moderna concezione. La loro struttura consente infatti grande flessibilità di carico delle stoviglie per renderli più adatti a soddisfare le tue esigenze.

Cosa va nel cestello inferiore?

Nel cestello inferiore ti consigliamo di mettere le stoviglie più difficili da lavare: pentole, coperchi, piatti piani e fondi, ma anche: tazze, tazzine e bicchieri. (nelle foto trovi esempi di carico).

- **Piatti da portata e coperchi grandi:** sistemali ai lati del cesto.
- **Pentole, insalatiere:** devono essere sempre capovolte.
- **Stoviglie molto fonde:** sistemale in posizione obliqua, così l'acqua potrà defluire per lavarle meglio.
- **Bicchieri e tazze:** sistemali come indicato nella figura.

Il cestino per le posate è sdoppiabile sfilando la maniglia che unisce le due parti. (figure A e B).

Quando hai poche posate da lavare puoi utilizzare solo metà cestino.

Questo cestino è dotato di due griglie asportabili: inserisci le posate ad una ad una nelle feritoie, i coltelli e gli utensili con punte taglienti devono essere caricati con le punte rivolte verso il basso.

Sistema tutte le posate in modo che non si tocchino fra di loro. In questo modello il cestino posate

è dotato di due settori laterali che puoi staccare, come nella figura A1 e agganciare sia al cestello superiore che a quello inferiore.

Cosa va nel cestello superiore?

Nel cestello superiore carica le stoviglie delicate e leggere: bicchieri, tazze da tè e caffè, piattini ma anche piatti, insalatiere basse, padelle, pentole e tegami bassi poco sporchi (nelle foto puoi trovare esempi di carico).

Sistema le stoviglie leggere in modo che non vengano spostate dai getti d'acqua.

In dotazione possono essere fornite una o due ribaltine sulle quali sistemare tazze e tazzine ma anche coltelli lunghi e acuminati e posate di servizio. Dopo avere caricato la lavastoviglie, ricordati di controllare che le pale dell'irroratore ruotino liberamente, senza scontrarsi con le stoviglie.

Regolazione del cestello superiore.

Puoi regolare il cestello superiore in posizione alta o bassa per poter collocare le tue stoviglie senza difficoltà.

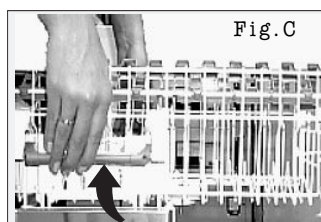

Ai lati del cestello superiore si trovano due maniglie: con quelle puoi regolare l'altezza (vedere figura C).



Esempi di caricamenti

cestello inferiore

cestello superiore

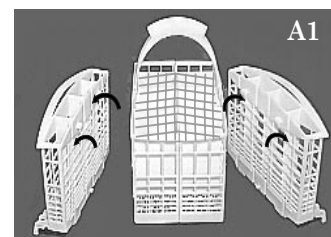
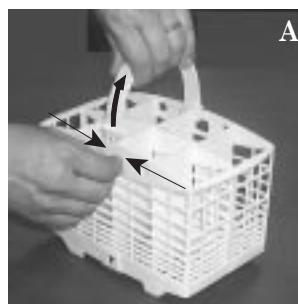
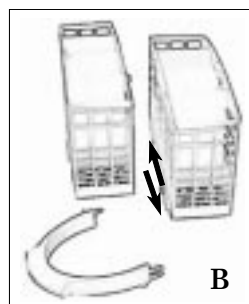
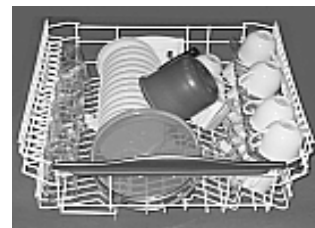

Pronti, via!

Hai caricato la lavastoviglie e ora devi impostare il programma di lavaggio. Bastano pochi minuti per imparare

Prima di tutto.

Apri completamente il rubinetto dell'acqua e premi il pulsante di ON-OFF "A": senti un breve segnale acustico e la spia "B" si illumina. Ora la macchina è accesa e puoi programmarla.

Scegliere il programma.

Per selezionare il programma ruota la manopola "D" in senso orario fino a far coincidere la tacchetta di riferimento sulla manopola con il simbolo o il numero del programma che desideri impostare (dai una occhiata alla tabella programmi a pag. 6). Un breve segnale acustico indica la partenza del programma e si accenderà la spia "G" relativa alla fase di inizio del programma stesso.

La lavastoviglie ti informa.

La tua lavastoviglie è dotata di lampade spia (G) che si illuminano per segnalarti lo stato di avanzamento del ciclo di lavaggio. Ecco i simboli delle fasi:

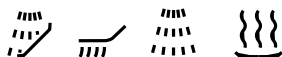

prelavaggio, lavaggio, risciacqui, asciugatura. In ogni momento la tua lavastoviglie ti dice a che punto è arrivata.

Puoi annullare un programma in corso solo se è appena iniziato.

Modifica del programma in corso.

Ma se hai sbagliato programma, niente paura! Puoi modificare il programma in corso, se è appena iniziato. Ruota in senso antiorario la manopola fino a raggiungere la posizione di **Reset**, dopo pochi secondi sentirai 1 segnale acustico prolungato seguito da 3 brevi bip, e si spegne la spia "G": significa che tutte le impostazioni sono state annullate. Ora puoi re-impostare il programma giusto.

Finito?

La fine del ciclo è segnalata da 2 brevi segnali acustici e dal lampeggiare della spia relativa all'asciugatura.

Attenzione:

Ruota la manopola in senso antiorario fino alla posizione di **Reset** per azzerare tutte le impostazioni. Spegni la macchina premendo il pulsante "A", stacca la spina dalla presa di corrente per togliere l'alimentazione elettrica; il cavo di alimentazione deve essere perciò facilmente accessibile.

Chiudi il rubinetto dell'acqua. Attendi alcuni minuti prima di togliere le stoviglie: scottano! Se aspetti un pochino, con il vapore si asciugano meglio. Svuota per primo il cesto inferiore.

Accertati che il programma sia terminato prima di togliere le stoviglie!

**Hai dimenticato fuori una stoviglia?**

Be', capita a tutti. Interrompi il ciclo di lavaggio premendo il pulsante ON-OFF, inserisci la stoviglia dimenticata e premi di nuovo il pulsante ON-OFF. Il ciclo riprenderà dal punto in cui l'hai interrotto.

È andata via la luce? Hai aperto la porta della macchina?

Il programma si interrompe e poi riprende quando torna la luce o quando chiudi la porta. È tutto sotto controllo!

Vuoi una maggiore asciugatura?

Premi il pulsante "E" prima di avviare il programma impostato. Un bip prolungato ti avvisa che hai selezionato l'extra asciugatura, un breve bip indica la deselezione. Con l'extra asciugatura il programma di lavaggio durerà più a lungo per darti stoviglie più asciutte.

Quando apri la porta della lavastoviglie se il ciclo di lavaggio è in corso o è appena terminato, fai attenzione al vapore caldo che fuoriesce, potresti scottarti!

Detersivo e brillantante

Usa solamente prodotti specifici per lavastoviglie. Versa il detersivo nel distributore che trovi all'interno della porta. Prima dell'inizio del ciclo di lavaggio!

Il detersivo

Caricamento del detersivo
Per aprire il coperchio A, premi il pulsante B. Il detersivo va inserito nelle 2 vaschette fino al bordo.

Ora puoi chiudere il coperchio: premi finché senti lo scatto. Se decidi di utilizzare il detersivo in compresse mettile nella vaschetta "D" e chiudi il coperchio.

Non si chiude!

Controlla che sui bordi della vaschetta non ci siano residui di detersivo. È colpa loro se il coperchio non riesce a chiudersi. Eliminali e vedrai che si chiuderà.

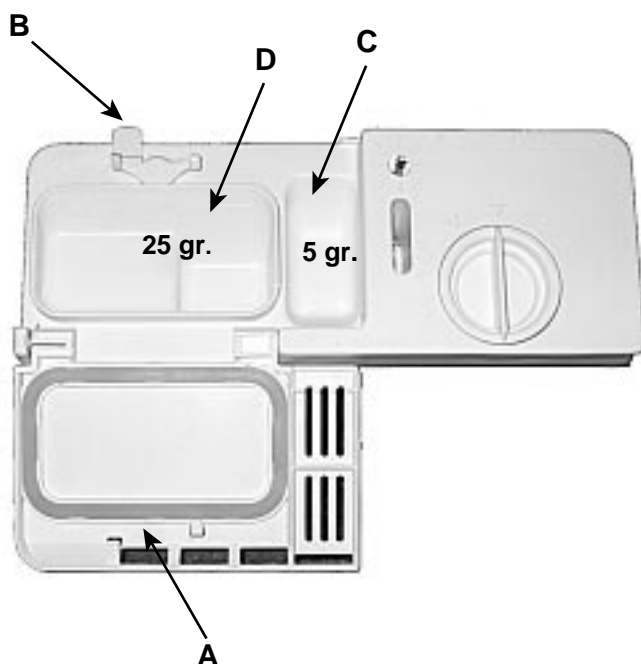

Consigli utili

- Dosa la giusta quantità di detersivo: se eccedi non otterrai stoviglie più pulite, solo un maggiore inquinamento ambientale.
- Tieni detersivo e brillantante in luoghi asciutti, lontano dalla portata dei bambini

Il brillantante.

Il brillantante rende le tue stoviglie più brillanti perché ne migliora l'asciugatura. Il serbatoio del brillantante è posto all'interno della porta. Dovrai riempirlo quando lampeggia la spia mancanza brillantante. Se ti capita di versare del brillantante fuori dal serbatoio, pulisci bene con una spugna.

Caricamento del brillantante.

Per aprire il contenitore ruota in senso antiorario il tappo C. Fai attenzione quando versi il brillantante per evitare che fuoriesca. Puoi adattare la quantità di brillantante utilizzato dalla lavastoviglie: regola con un giravite o con una moneta agendo sul regolatore F che vedi sotto il coperchio C.

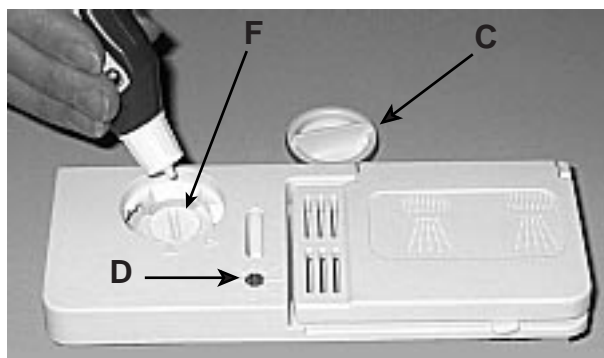

Puoi scegliere tra sei posizioni. Normalmente è tarato sul 4.

La regolazione della quantità di brillantante usato migliora l'asciugatura. Se sulle stoviglie noti gocce d'acqua o macchie, ruota il regolatore verso i numeri più alti. Se invece le tue stoviglie presentano delle striature bianche, ruota il regolatore verso i numeri più bassi.

Attenzione

In commercio si possono trovare prodotti per il lavaggio delle stoviglie che contengono detersivo, sale e brillantante (3 in 1). Se l'acqua è dura o molto dura consigliamo di aggiungere comunque sale nell'apposito dispenser per evitare la formazione di striature bianche sulle stoviglie o sulla vasca.

Se si utilizzano i prodotti 3 in 1 non è più necessario caricare il brillantante nell'apposito serbatoio.

Se si vuole un'asciugatura ancora maggiore è possibile caricare il brillantante, avendo cura però di portare il regolatore sul n° 2.

In ogni caso consultare le istruzioni del produttore sulle confezioni.

Se si usano solo questi prodotti è normale che le spie sale e brillantante, dopo un certo numero di cicli, lampeggino in permanenza.

Scegli il programma giusto







Ogni sporco ha il suo programma

Sale, brillantante, la giusta dose di detersivo e il giusto programma: ecco la formula per ottenere i risultati migliori e conservare bene la tua lavastoviglie

Con il lavaggio in lavastoviglie avrai la garanzia di un ambiente igienizzante e di un pulito più sicuro.

Scegli il programma giusto per le tue stoviglie.

Scegliere il programma più adatto per il carico che hai effettuato ti assicura stoviglie pulite e l'uso più conveniente di acqua ed energia elettrica.

Programma	Indicazioni per la scelta dei programmi	Descrizione del ciclo	Detersivo prelavaggio + lavaggio	Brillantante	Durata del programma (toleranza $\pm 10\%$ senza extra asciugatura)
 Intensivo	Stoviglie e pentole molto sporche (da non usare per pezzi delicati)	Prelavaggio con acqua calda a 40°C Lavaggio a 65°C 2 risciacqui con acqua fredda Risciacquo caldo a 65°C Asciugatura	5+25 gr.	*	120'
 Normale	Ciclo per stoviglie e pentole normalmente sporche. Programma standard giornaliero.	Lavaggio a 50°C Risciacquo freddo Risciacquo caldo a 70°C Asciugatura	30 gr.	*	72'
 eco	Programma per un lavaggio ecologico, a bassi consumi energetici, adatto a stoviglie e pentole normalmente sporche.	2 Prelavaggi con acqua fredda Lavaggio a 50°C Risciacquo caldo a 65°C Asciugatura	5+25 gr.	*	130'
 Rapido	Ciclo economico e veloce da utilizzare per stoviglie poco sporche, subito dopo l'uso. Senza asciugatura, eccetto nel caso di selezione dell'extra asciugatura.	Breve lavaggio a 47°C Risciacquo caldo a 62°C	25 gr.	* (con extra asciugatura)	25'
 Ammollo	Lavaggio preliminare in attesa di completare il carico al pasto successivo.	Breve lavaggio freddo per impedire l'essiccazione dei residui di cibo sulle stoviglie			12'
 Cristalli	Ciclo speciale da utilizzare per pezzi delicati, più sensibili alle alte temperature, subito dopo l'uso.	Lavaggio a 52°C Risciacquo a 45°C Risciacquo caldo a 65°C Asciugatura	25 gr.	*	96'
 Risciacquo & Asciugatura	Ciclo di risciacquo e asciugatura per stoviglie che si utilizzano raramente; solo impolverate.	Risciacquo caldo a 65°C Asciugatura		*	36'

Mai senza sale

La durezza dell'acqua varia a seconda delle località. Se l'acqua di casa tua è dura, senza decalcificazione si formerebbero incrostazioni sulle stoviglie. La tua lavastoviglie ha un decalcificatore che utilizza sale speciale ed elimina il calcare dall'acqua.

Caricamento del sale.

Utilizza sempre sale specifico per lavastoviglie.

Il serbatoio del sale è sotto il cestello inferiore, riempi così:

1. Estrai il cesto inferiore, svita e toglie il tappo del serbatoio
2. È la prima volta che carichi il sale? Prima riempi d'acqua il serbatoio (la prossima volta non dovrai più farlo)
3. Metti l'imbuto della lavastoviglie sul foro e introduci circa due chili di sale. È normale vedere uscire un po' d'acqua dal serbatoio.
4. Riavvita con cura il tappo.



Quando devo caricare il sale?

Il serbatoio del sale va riempito quando lampeggia la spia mancanza sale "S". La tua macchina te lo ricorda per 5 cicli di seguito.

Regolazione sale

La tua lavastoviglie ti consente di regolare il consumo del sale a seconda della durezza dell'acqua di casa tua. Così potrai ottimizzare e personalizzare il consumo del sale (né troppo né troppo poco).

Per regolare il consumo del sale fai così:

1. Svita il tappo del serbatoio sale
2. Sul collare del serbatoio vedi una freccia (figura accanto): se necessario, ruotala in senso antiorario dal segno "-" al segno "+".

Scegli la posizione della freccia facendo riferimento allo schema con la durezza dell'acqua.

Durezza dell'acqua			Posizione selettore	Consumo sale (grammi/ciclo)	Autonomia (cicli/2kg)
°dH	°fH	mmol/l			
0 - 10	0 - 17	0 - 1,7	/	0	/
10 - 25	18 - 44	1,8 - 4,4	-	20	60
25 - 50	45 - 89	4,5 - 8,9	MED	40	40
> 50	> 89	> 8,9	+	60	25

Per evitare la formazione di ruggine, carica il sale prima di iniziare un ciclo di lavaggio.

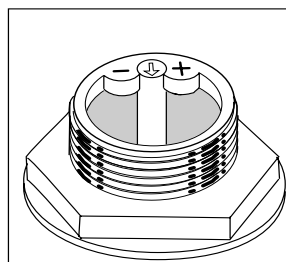

Non conosci il grado di durezza dell'acqua di casa tua? Chiedilo alla società che fornisce l'acqua nella tua zona.

Suggerimenti e consigli per te. Come conservare e riparare le stoviglie a cui tieni

- Quasi tutta l'argenteria si può lavare in lavastoviglie. Ci sono due eccezioni: l'argenteria antica e quella decorata con un agente ossidante. L'acqua calda può allentare i manici di quella antica e far sparire i motivi ornamentali dell'altra. Non mettere mai l'argenteria a contatto con altri metalli: eviterai macchie ed annerimento.



- Piatti e vassoi d'argento vanno lavati immediatamente dopo l'uso, soprattutto se sono stati a contatto con sale, uova, olive, senape, aceto, succhi di frutta e verdure cotte.

- Per stoviglie particolarmente delicate, utilizza il lavaggio specifico presente nella tua lavastoviglie.

Oltre a farti risparmiare tempo e fatica, la lavastoviglie disinfetta le stoviglie, lavandole ad un'alta temperatura.

Risparmiare si può

Un uso intelligente degli elettrodomestici ti fa risparmiare e fa bene all'ambiente

Massimo carico.

Per ottimizzare i consumi, attiva la lavastoviglie possibilmente a pieno carico. Se per riempirla passa un po' di tempo, utilizza il ciclo ammollo, eviterai la formazione di cattivi odori e di incrostazioni.

Il programma giusto.

Scegli il programma adeguato al tipo di carico che hai fatto. La scelta del programma dipende dal tipo di stoviglie da lavare e dal loro grado di sporco. Per fare la scelta giusta consulta la tabella dei programmi a pagina 6.

È arrivata la tua lavastoviglie

Appena acquistata o spostata in un'altra casa, l'installazione fatta bene ti assicura il buon funzionamento della tua lavastoviglie

Scegli il punto dove sistemare la tua lavastoviglie, puoi farla aderire con i fianchi o con lo schienale ai mobili adiacenti o alla parete. La lavastoviglie è munita di tubi per l'alimentazione e lo scarico dell'acqua che possono essere orientati verso destra o verso sinistra per consentire la migliore installazione.

Livellamento.

Una volta posizionata la macchina, agisci sui piedini avvitandoli o svitandoli a seconda se desideri variare la sua altezza e per livellarla in modo che venga a trovarsi orizzontale. Assicurati che non sia inclinata di oltre 2 gradi. Un buon livellamento assicurerà il corretto funzionamento della tua lavastoviglie.

Regolazione piedini posteriori.

Incassa la macchina nell'apposito vano quindi regola l'altezza della stessa agendo sulle viti poste nella parte anteriore inferiore. Con un cacciavite ruota in senso orario le viti per alzare la lavastoviglie e in senso antiorario per abbassarla.

Sicurezza antiallagamento.

La tua lavastoviglie è dotata di un sistema che interrom-

pe l'ingresso dell'acqua nel caso di perdite all'interno della macchina.

Collegamento alla presa d'acqua fredda.

Allaccia il tubo di carico ad una presa d'acqua fredda con bocca filettata da 3/4 gas, avendo cura di avvitarlo strettamente al rubinetto.

Se i tubi dell'acqua sono nuovi o sono rimasti per lungo tempo inattivi, prima di fare l'allacciamento, assicurati, facendola scorrere, che l'acqua diventi limpida e sia priva di impurità. Senza questa precauzione, c'è il rischio che il punto dove entra l'acqua si intasi, danneggiando la tua lavastoviglie.

Collegamento alla presa d'acqua calda.

La lavastoviglie può essere alimentata con acqua calda di rete (se hai un impianto centralizzato con termosifoni) che non superi la temperatura di 60° C.

In questo caso il tempo di lavaggio sarà abbreviato di circa 15 minuti e l'efficacia del lavaggio lievemente ridotta. Dovrai effettuare il collegamento alla presa d'acqua calda, nello stesso modo descritto per il collegamento alla presa d'acqua fredda.

Collegamento al tubo di scarico.

Inserisci il tubo di scarico in una conduttura di scarico che abbia un diametro minimo di cm. 4 oppure appoggialo al lavandino. Evita strozzature o curvature eccessive. La parte del tubo contrassegnata con la lettera A deve essere ad una altezza compresa tra 40 e 100 cm.

Il tubo non deve essere immerso nell'acqua.

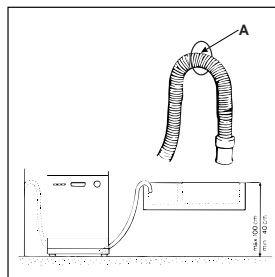
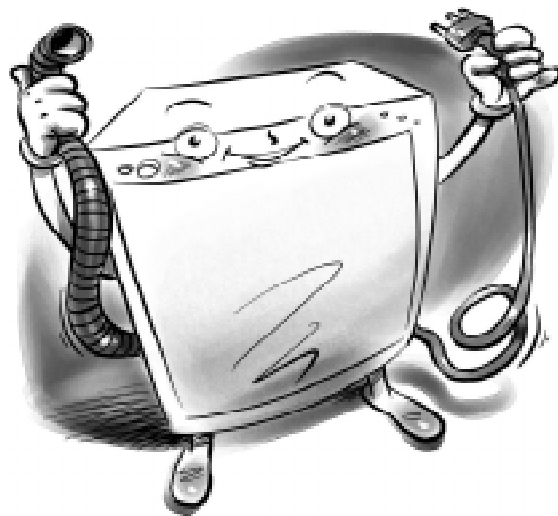

Terra: sicurezza indispensabile.

Solo a questo punto inserisci la spina in una presa di corrente munita di un efficiente collegamento a terra (la messa a terra dell'impianto è una garanzia di sicurezza prevista dalla legge, assicurati che il tuo impianto ce l'abbia).

Cavo di alimentazione.

Controlla periodicamente il cavo di alimentazione; se risulta danneggiato ti raccomandiamo di farlo sostituire dal servizio di Assistenza tecnica autorizzata.

La spina

La spina della lavastoviglie deve rimanere accessibile per poter effettuare operazioni di manutenzione in tutta sicurezza.

Striscia anticondensa.

Su alcuni modelli è prevista in dotazione una striscia autoadesiva trasparente.

Deve essere incollata sul lato inferiore del vostro ripiano in legno per proteggerlo dalla condensa.

Ove non prevista in dotazione, può essere richiesta come ricambio ai rivenditori autorizzati.

Collegamento elettrico.

Prima di tutto verifica che i valori della tensione e della frequenza di rete corrispondano a quelli riportati sulla targhetta situata sulla controporta inox della macchina e che l'impianto elettrico al quale la colleghi sia dimensionato per la corrente massima indicata sulla targhetta.

Se la presa di corrente alla quale colleghi la macchina non corrisponde alla spina, sostituiscila con una spina adatta; non impiegare adattatori o deviatori, potrebbero provocare riscaldamenti o bruciature.

Problemi e soluzioni

Se hai un problema, leggi qui

Può accadere che la lavastoviglie non funzioni o funzioni male. In molti casi si tratta di problemi che puoi risolvere senza dover chiamare il tecnico. Prima di telefonare all'assistenza, leggi sempre questi punti.

La lavastoviglie non parte

- Il rubinetto dell'acqua è aperto e collegato bene al tubo?
- Manca l'acqua in casa?
- L'acqua arriva con sufficiente pressione?
- Il tubo è piegato?
- Il filtro del tubo di alimentazione dell'acqua è intasato?
- La porta della lavastoviglie è aperta?
- Le istruzioni per l'avvio e la selezione del programma sono state correttamente eseguite?

Le stoviglie non sono pulite.

- Hai messo la giusta dose di detersivo?
- Il programma di lavaggio selezionato è idoneo alle stoviglie che hai caricato?
- Filtro e microfiltro sono puliti?

■ Gli irroratori sono liberi?

La lavastoviglie non scarica.

- Il tubo di scarico è piegato?
- ### Nella lavastoviglie rimangono depositi calcarei o una patina bianca.
- Il tappo del contenitore sale è chiuso bene?
 - Il dosaggio di brillantante è regolato bene?

Messaggi di errore

La tua lavastoviglie è dotata di un sistema di sicurezza in grado di rilevare eventuali anomalie di funzionamento. Tali anomalie sono segnalate da una o due spie "G" lampeggianti a frequenza rapida. Dopo aver preso nota di quali spie lampeggiano spegni la macchina e chiama l'assistenza tecnica.

Allarme rubinetto chiuso

Se hai dimenticato di aprire il rubinetto dell'acqua, la tua macchina te lo segnala per alcuni minuti con brevi segnali acustici. Apri il rubinetto e vedrai che la macchina, dopo

alcuni minuti, si riavvia. Nel caso in cui non sei presente quando vengono emessi i segnali acustici, l'apparecchio si blocca e le spie programmi 2 e 3 (lavaggio e risciacqui) lampeggiano a frequenza rapida. Spegni con il pulsante di On-Off, apri il rubinetto dell'acqua e dopo aver atteso circa 20 secondi riaccendi la macchina.

Riseleziona il programma come previsto nel paragrafo "Scegliere il programma" e vedrai che la macchina si avvia.

Allarme filtri intasati

Se la macchina è bloccata e lampeggiano a frequenza rapida le spie 1 (prelavaggio) e 3 (risciacqui) significa che il filtro è intasato da massicci residui di cibo. Spegni la macchina, pulisci accuratamente il filtro e dopo averlo risistemato nella sua sede come indicato a pag. 10, riaccendi. Riseleziona il programma e vedrai che la macchina si avvia.

Allarme per guasto all'elettrovalvola di carico dell'acqua.

Se lampeggia a frequenza rapida la spia 2 (lavaggio) **SPEGNERE E RIACCENDERE** la lavastoviglie dopo un minuto. Se l'allarme permane, per prima cosa chiudere il rubinetto dell'acqua per evitare allagamenti poi togliere corrente e chiamare l'assistenza tecnica.

Hai verificato tutto, ma la lavastoviglie non funziona e il problema esiste ancora?

Chiama il centro assistenza autorizzato e ricordati di comunicare:

- il tipo di guasto
- la sigla del modello (Mod...) e il numero di serie (S/N ...) che puoi trovare sulla targhetta applicata nella parte laterale della porta inox.

Non ricorrere mai a tecnici non autorizzati e rifiuta sempre l'installazione di pezzi di ricambio non originali

La sicurezza in casa tua

La tua lavastoviglie è stata costruita seguendo le più severe norme internazionali di sicurezza. Tutelano te e la tua famiglia. Leggi attentamente le avvertenze e le informazioni contenute in questo libretto: ti daranno molte notizie utili sulla sicurezza d'installazione, l'uso e la manutenzione. Per non avere brutte sorprese.

1. Elimina con cura il materiale dell'imballaggio (segui le istruzioni sulla raccolta differenziata che ti ha fornito il Comune di residenza)
2. Una volta tolto l'imballaggio, verifica l'integrità dell'apparecchio. Se hai dei dubbi, rivolgiti a personale professionalmente qualificato.
3. La tua lavastoviglie verrà usata solo da adulti e per il lavaggio di stoviglie ad uso domestico, secondo le istruzioni scritte in questo manuale. Non toccare la macchina a piedi nudi o con le mani e i piedi bagnati
4. Ti sconsigliamo di ricorrere a prolunghe e prese multiple. Se il cavo di alimentazione elettrica non è abbastanza lungo, fallo sostituire con uno della giusta lunghezza e ricorda che non deve avere pieghe o compressioni pericolose.
5. In caso di funzionamento anomalo o di lavori di manutenzione disinserisci l'apparecchio dalla rete elettrica (stacca la spina!).
6. Tieni lontano i bambini dai detersivi e dalla lavastoviglie quando è aperta.
7. La tua lavastoviglie non va installata all'aperto, nemmeno se lo spazio è riparato da una tettoia: è molto pericoloso lasciarla esposta a pioggia e temporali.
8. Non toccare la resistenza durante e subito dopo un ciclo di lavaggio.
9. Non appoggiarti e non sederti sullo sportello aperto, potresti ribaltare la lavastoviglie.
10. In caso di guasto, chiudi il rubinetto di entrata acqua ed estrai la spina dalla presa a muro. Poi prova a consultare il capitolo "Se hai un problema, leggi qui". Se non trovi una soluzione, contatta il centro assistenza.
11. Gli apparecchi fuori uso devono essere resi inutilizzabili: taglia il cavo di alimentazione e danneggia il blocco della porta.
12. Dismissione degli elettrodomestici
La direttiva Europea 2002/96/CE sui rifiuti di apparecchiature elettriche ed elettroniche (RAEE), prevede che gli elettrodomestici non debbano essere smaltiti nel normale flusso dei rifiuti solidi urbani. Gli apparecchi dismessi devono essere raccolti separatamente per ottimizzare il tasso di recupero e riciclaggio dei materiali che li compongono ed impedire potenziali danni per la salute e l'ambiente. Il simbolo del cestino barrato è riportato su tutti i prodotti per ricordare gli obblighi di raccolta separata. Per ulteriori informazioni, sulla corretta dismissione degli elettrodomestici, i detentori potranno rivolgersi al servizio pubblico preposto o ai rivenditori.

Pulizia e manutenzione particolari

Il gruppo filtrante

Se vuoi avere sempre buoni risultati di lavaggio, è necessario pulire il gruppo filtrante.

L'acqua di lavaggio viene pulita dai residui di cibo e rimessa in circolo perfettamente filtrata. Per questo, dopo ogni lavaggio, è meglio rimuovere i residui più grossi che trovi trattenuti dal bicchiere "C" e dal filtro semicircolare A; per estrarli tira il manico del bicchiere verso l'alto. Basterà sciacquarli sotto l'acqua corrente.

Una volta al mese è necessario pulire accuratamente tutto il gruppo filtrante: bicchiere C + filtro semicircolare A + filtro cilindrico B. Il filtro "B" si estrae ruotandolo in senso antiorario.

Per la pulizia aiutati con uno spazzolino non metallico.

Rimetti insieme i pezzi (come indicato nella figura) e reinserisci il gruppo nella lavastoviglie. Posizionalo nel suo alloggiamento facendo una pressione verso il basso. La lavastoviglie non deve essere usata senza filtri. Se non inserisci correttamente i filtri si ridurrà l'efficacia di lavaggio, e si potrebbe anche danneggiare la lavastoviglie.

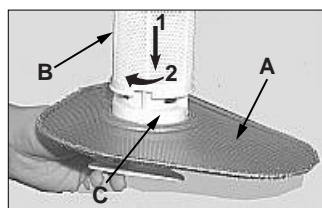

Ogni tanto, una volta al mese, dedica un po' di attenzione al gruppo filtrante e agli irroratori.

Pulizia degli irroratori.

Può succedere che alcuni residui di cibo si attacchino agli irroratori ostruendo i fori da cui deve uscire l'acqua. Controllali e puliscili ogni tanto (lettere F e I capitolo "Come è fatta?").

Tieni in forma la tua lavastoviglie

Rispettare poche regole ti assicura di avere sempre una compagna di lavoro affidabile.

Dopo ogni lavaggio.

Quando il ciclo di lavaggio è finito ricordati sempre di chiudere il rubinetto dell'acqua e lascia socchiusa la porta. Non ristagneranno l'umidità e non si formeranno cattivi odori.

Stacca la spina.

Prima di fare qualsiasi pulizia o manutenzione della macchina, stacca sempre la spina elettrica. Ti eviterà qualsiasi pericolo.

Niente solventi! Niente abrasivi!

Per pulire l'esterno e le parti in gomma della tua lavastoviglie non occorre usare né solventi né abrasivi, usa solo un panno imbevuto di acqua tiepida e di sapone.

Se vedi delle macchie sulla superficie della vasca, utilizza un panno imbevuto di acqua e aceto bianco (ne basta poco) oppure usa un prodotto specifico per la pulizia della lavastoviglie.

Vai in vacanza?

Quando ti assenti per lunghi periodi, ti consigliamo di eseguire queste operazioni:

- fai un lavaggio a vuoto
- chiudi il rubinetto di ingresso dell'acqua
- lascia socchiusa la porta

Facendo così le guarnizioni dureranno più a lungo e all'interno non si formeranno odori sgradevoli.

Trasloco.

In caso di trasloco è meglio tenere l'apparecchio in posizione verticale. Se fosse necessario, puoi inclinarla sul lato posteriore.

Le guarnizioni.

Uno dei responsabili dei cattivi odori all'interno della lavastoviglie è il ristagno di cibo che rimane nelle guarnizioni. Basterà che tu le pulisca di tanto in tanto con una spugnetta inumidita.



La tua lavastoviglie non è un tritarifiuti!
Non preoccuparti di rimuovere ogni minimo residuo di cibo dalle stoviglie, ma elimina ossa, bucce e altri eventuali avanzi prima di riporle nei cestelli. Vuota bicchieri e coppe dei liquidi rimasti.

Ariston ti è vicina anche dopo l'acquisto

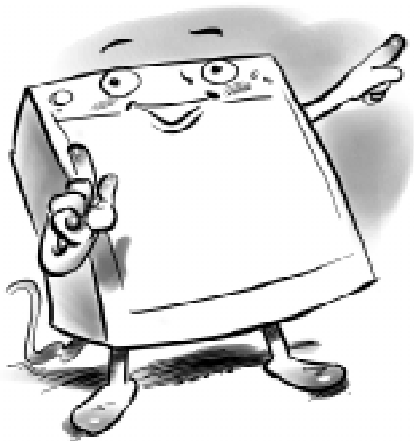

Grazie per averci scelto, ma vogliamo rimanere sempre vicino a te e al tuo elettrodomestico

Registra il tuo acquisto

Partecipa al concorso "Rispondi e vinci" inviando il questionario che troverai in allegato alla documentazione del tuo elettrodomestico, potrai usufruire di una serie di servizi riservati ai clienti Ariston.

Aderisci subito ai servizi speciali

Da cliente speciale a cliente privilegiato.

Ti puoi garantire anni ed anni di totale tranquillità per i tuoi nuovi elettrodomestici.

Troverai in allegato le modalità per l'adesione, da effettuare entro 30 giorni dalla data di acquisto..

Assistenza Ricambi Accessori specializzata originali garantiti

Rivolgiti al numero 199 199 199*

risponderà il centro di Assistenza Ariston, più vicino a casa tua, 7 giorni su 7.

Quando chiami questo numero per una richiesta di assistenza, ricambi e/o accessori, ricordati di fornire le seguenti informazioni:

- natura del guasto
 - la sigla del modello (Mod.....)
 - e il numero di serie (S/N.....)
- riportati sull'apparecchio e nel certificato di garanzia.

* Al costo di 14,25 centesimi di Euro al minuto (iva inclusa) dal Lun. al Ven. dalle 08:00 alle 18:30, il Sab. dalle 08:00 alle 13:00 e di 5,58 centesimi di Euro al minuto (iva inclusa) dal Lun. al Ven. dalle 18:30 alle 08:00, il Sab. dalle 13:00 alle 08:00 e i giorni festivi, per chi chiama da telefono fisso.

Per chi chiama da radiomobile le tariffe sono legate al piano tariffario dell'operatore telefonico utilizzato.

Quick guide to your dishwasher

This manual explains pleasantly all your new electric household appliance has to offer. In addition, you will discover a world of useful hints and handy tips to help you get a better wash from your dishwasher and to make it last longer.

1. Installation and moving (p. 19)

Installation, after delivery or your moving house, is the most important procedure for the correct operation of your dishwasher. Always check:

1. That the electricity system is in accordance with norms;
2. That the water inlet and outlet hoses are connected correctly;
3. That the dishwasher is level on the ground. It is worth it: for the longer life span and the correct operation of your dishwasher.

2. Control panel at your orders (p.13)

Learn to get to know the parts which make up your dishwasher, you will use it better for it. This is where you will find the description of the controls and the internal parts.

3. How to load your dishes (p.14)

This page includes useful tips to help you load your dishwasher correctly and make the most of all the available space.

4. How to start your dishwasher (p. 15)

After loading the dishes, you need to select the right wash cycle and measure out the correct dose of detergent and rinse aid. Reading these pages will help you through all the wash phases.

5. Salt: an important ally (p. 18)

Using the right salt and in the right quantity will help you maintain your dishwasher in top condition, to wash better and to avoid possible damage caused by limescale.

6. Advice and suggestions to help you make savings as well (p. 18)

This is where you will find small tips on how to wash your dishes better and to help make savings by selecting a wash cycle which best suits the type of load.

7. Troubleshooting (p.20)

Before calling the technician, have a look here: a lot of problems can have an immediate solution. If you can't manage to solve it yourself, then call the Ariston helpline and any problem will be solved as quickly as possible.



8. Safety for you and your family (p.20)

Read this chapter carefully, as it will provide you with useful information on installation, use and maintenance safety. To avoid nasty surprises.

9. Special care and maintenance (p.21)

Once in a while, once a month, spend a little time on the filter assembly and the sprayer arms. This is where you can learn how.

10. Keeping your dishwasher in shape (p.21)

Respect the few rules you will find here, and the result will be an enduring top-shape dishwasher.

11. Technical characteristics (p. 13)

All your appliance's technical data, in accordance with norms and regulations as always.

12. Ariston is still with you after purchase.(22)

Ariston supports its products by means of after-sales services and assistance, offering you special guarantees, professional assistance as well as quality spare parts and accessories. To find out more, call the Ariston Freefone Number.

Let's open up your dishwasher together

How is it made?

Learn to get to know the parts which make up your dishwasher, you will use it better for it.

- E. Upper rack**
- F. Top sprayer arm**
- G. Rack height adjuster**
- H. Lower rack**
- I. Bottom sprayer arm**
- J. Salt container cap**
- K. Washing filter**
- L. Detergent and rinse aid dispenser**

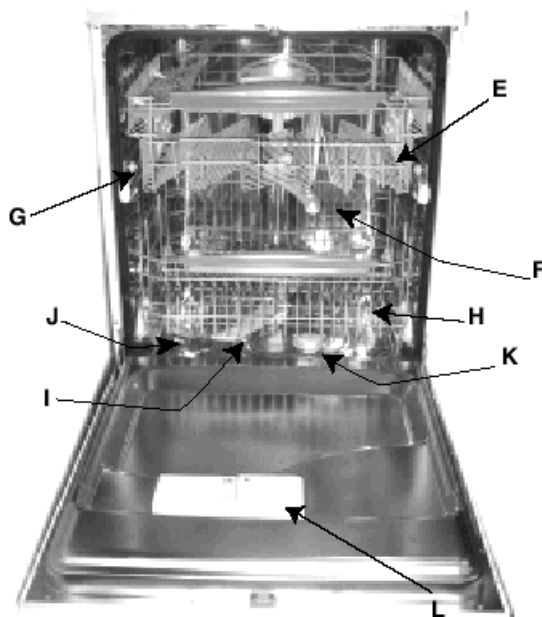

Control panel at your orders

- A. ON-OFF Button**
Press this button to turn the appliance on.
- B. ON-OFF Indicator light**
Indicates that the appliance is turned on
- C. Door opening handle**
Use this handle to open the dishwasher door.
- D. Cycle selection knob**
Use this knob to select a wash cycle.
- G. Cycle phase indicator lights**
pre-wash, wash, rinses, drying.
- E. Extra drying button**
Press this button for greater drying.
- S. Low salt indicator light**
To tell you that it's time to add more salt.

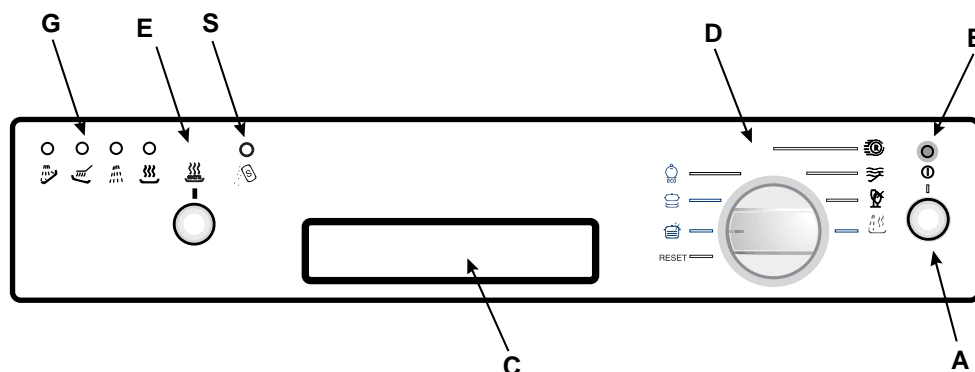

Technical Characteristics

Technical characteristics	
Width	cm. 59,5
Depth	cm. 57
Height	cm. 82
Capacity	12 standard place settings
Mains water pressure	4,3 psi - 145 psi (30 KPa÷ 1MPa)(0,3 ÷10 bar)
Power voltage	See data plate
Total absorber power	See data plate
Fuse	See data plate

This dishwasher conforms to the following European Community Directives:

- 73/23/EC (Low Voltage Directive) and subsequent amendments
- 89/336/EC (Electromagnetic Compatibility) and subsequent amendments.
- 97/17/EC (Labelling)
- 2002/96/EC (Waste Electrical and Electronic Equipment)



How to load your dishes

Before washing, a few small steps can help you get a better wash and keep your dishwasher for longer. Remove the largest scraps of food left over on your plates, soak saucepans and frying pans with tough incrustations. After loading your dishes, make sure the blades on the sprayer arm turn well

First of all.

Before placing the dishes in the racks, remove the largest scraps of food left over on your plates, you will thus avoid blocking the filter, which would reduce the efficacy of the wash.

If the saucepans and frying pans are very dirty, allow them to soak before being washed. To make it easier to load your dishes, pull the racks out.

Multisystem racks

This dishwasher model is fitted with newer and more modern upper and lower racks and a cutlery basket. They are made to provide greater flexibility in loading dishes, making them more suitable to meet your specific needs.

What goes into the lower rack?

We recommend you place the most difficult dishes to wash into the lower rack: saucepans, lids, soup dishes and plates, but also: mugs, cups and glasses (see photos for load examples).

- **Serving dishes and large lids:** place them on the sides of the rack.
- **Saucepans, salad bowls:** must always be placed upside down
- **Very deep dishes:** place them obliquely, thus allowing water to run down them and cleaning them better
- **Glasses and cups:** position them as indicated in the figure.

In this specific model, the cutlery basket is fitted with two detachable side compartments, as shown in figure A1, which can be hooked on either to the upper or lower rack, as required.

What goes into the upper rack?

Place delicate and lightweight dishes in the upper rack: glasses, tea cups and coffee cups, saucers - but plates too - shallow salad bowls, slightly dirty frying pans and shallow pans.

Position light weight dishes in such a way as to avoid their being moved by the spray of water.

The appliance can also be equipped with one or two tip-up compartments onto which you can place mugs and cups, as well as long sharp knives and serving cutlery.

After loading the dishes, remember to check that the blades on the sprayer arms can turn freely without hitting against any dishes.

How to adjust the top rack.

The upper rack can be set in high or low position to enable you to organise your dishes effortlessly.

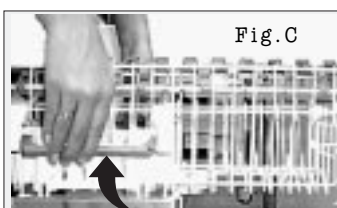

Fig. C

There are two handles on the sides of the upper rack: use these to adjust its height (see fig. C)



Load examples

lower rack

upper rack

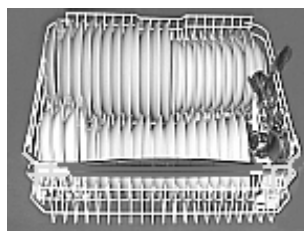

The cutlery basket can be split up by pulling out the handle.

When you only have little cutlery to wash, you can use just half the basket; save space for other crockery or place the other half of the basket in the upper rack instead (see figures A and B).

This basket is equipped with two removable grids: insert the cutlery one by one into the slots; knives and utensils with sharp blades or tips should be positioned with the sharp parts at the bottom. Position all cutlery items so that they don't touch.

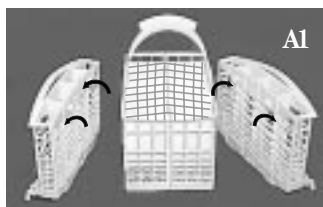

A1

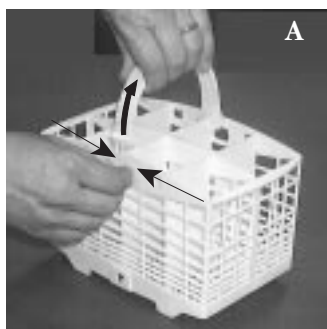

A

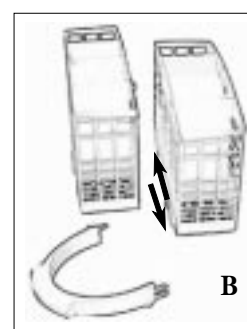

B

Starting the dishwasher

Ready, steady, go!

You have loaded your dishes and you now have to set the wash cycle. It takes just one minute to learn how

First of all.

After performing all the operations described in the previous paragraphs, turn the water tap on completely and press ON-OFF button "A": you will hear a short beep and indicator light "B" lights up. Now the appliance is on and ready to be programmed.

Selecting the wash cycle.

To select the wash cycle, turn knob "D" clockwise until the reference notch on the knob corresponds with the number or symbol for the cycle you wish to set (have a look at the wash cycle table on page 17). A short beep will indicate the start of the wash cycle and indicator light "G" corresponding to the cycle starting phase will light up.

The dishwasher keeps you informed.

Your dishwasher is fitted with indicator lights (G) which light up to indicate the cycle phase under way.

Here are the symbols corresponding to each cycle phase: pre-wash, wash, rinses, drying.

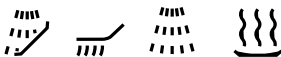

At all times, your dishwasher tells you which cycle phase is under way.

Modifying a wash cycle in progress.

But if you have chosen the wrong cycle, not to worry! You can modify the wash cycle in progress, if it has only just started. Turn the knob anti-clockwise until it reaches the Reset position and, after a few seconds, you will hear 4 beeps and indicator light "G" will turn off. This is to inform you that all the settings have been cancelled. You are now free to re-set the correct wash cycle.

You've left out a dish?

Well, it happens to everyone. Interrupt the wash cycle by pressing the ON-OFF button, insert the dish you had forgotten and press the ON-OFF button again. The cycle will start up from where you interrupted it.

Finished?

The end of the wash cycle is indicated by two short beeps and the flashing of the drying phase indicator light.

Warning:

Turn the knob anti-clockwise to **Reset** in order to reset all the settings. Turn the appliance off by pressing button "A", unplug the appliance from the electricity socket to cut off the power supply; the power supply cable should consequently be easily accessible.

Turn off the water tap. Wait a few minutes before unloading the dishes: they are very hot! If you wait a little while, they dry better thanks to the steam. Empty the lower rack first.



There's been a power failure? Have you opened the dishwasher door?

The wash cycle stops and then restarts when the electricity comes back on or when you shut the door. Everything is under control!

Do you want extra drying?

Press button "E" before you start the selected wash cycle. A prolonged beep will inform you that you have selected extra drying, a short beep indicates it has been disabled. With extra drying, the wash cycle will last longer, to provide you with drier dishes.

You can cancel the wash cycle in progress, if it has only just started.

Make sure the wash cycle has ended before removing the dishes!

If opening the door soon after the end of the programme, or during it, stand away from the Dishwasher, to avoid possible injury from hot steam.

Detergent and rinse aid

Only use specific dishwasher detergents. Pour the detergent into the dispenser on the inside of the door. Before the wash cycle starts!

Useful tips

- Use the right amount of detergent: if you use too much, you will not get cleaner dishes, but just more environmental pollution.
- Keep your dishwasher detergent and rinse aid in a cool, dry place and away from children.

The detergent

Loading the detergent

To open lid A, press button B. The detergent should be poured into the two containers C and D up to the rim.

Now you can close the lid: press it down until you hear it click. If you prefer to use the detergent in tablets, place one of these in container "D". Now you can close the lid: press it down until you hear it click.

It won't close!

Check whether there is any detergent residue on the edges of the dispenser. It is due to this residue that the lid won't close. Get rid of it and you'll see that it closes.

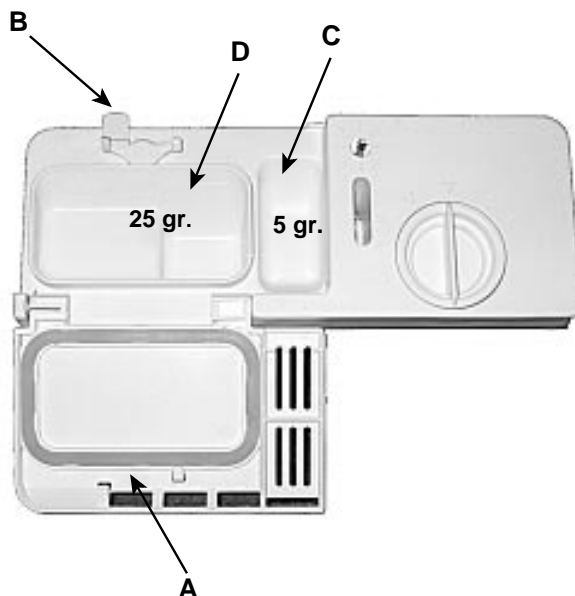

The rinse aid.

This product makes dishes sparkle more as it improves their drying. The rinse aid container is situated on the inside of the appliance door; you should refill it when you see the container is empty by means of indicator light "D".

(If your dishwasher is fitted with a "low rinse aid" indicator light, fill the container up when the indicator light flashes or lights up).

Loading the rinse aid.

To open the dispenser, turn cap C anticlockwise. Take care when you pour in the rinse aid to avoid it overflowing. You can adapt the amount of rinse aid used by the dishwasher: regulate the adjuster F which you will find under lid C.

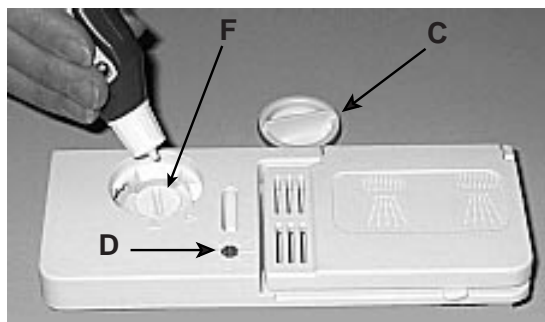

You can choose from six different positions. It is normally set to 4.

Proper dosage of the rinse aid improves drying. If drops of water remain on the dishes or spotting occurs, turn the dosage adjuster to a higher setting. If, on the other hand, the dishes have white streaks, then turn the dosage adjuster down to a lower setting.

Warning

Three-in-one dishwasher tablets are now available on the market, and combine detergent, salt and rinse aid all in one. If the water in your area is hard or very hard, we still recommend you pour extra salt into the relevant dispenser to prevent the formation of white streaks on your dishes or on the interior of the appliance.

Using a three-in-one product means it is no longer necessary to put rinse aid into the relevant container.

If you want to achieve perfectly dry dishes, you may add rinse aid as long as the dosage adjuster is set to no.2.

In any case, please read the manufacturer's instructions on the packet.

If you use only these products, it is normal for the salt and rinse aid indicator lights to flash permanently after a certain number of cycles.







Select the right wash cycle

A wash cycle for every degree of soil

Dishwasher washing guarantees your dishes will be cleaned in a hygienic setting for safer, cleaner results.

Salt, rinse aid, the right amount of detergent and the correct wash cycle: this is the formula to get the best results and to keep your dishwasher in shape

Select the right wash cycle for your dishes. Selecting the most suitable wash cycle for the load ensures clean dishes and a more convenient use of water and electricity.

Cycle	Cycle selection instructions	Cycle description	Detergent for pre-wash + wash	Rinse Aid	Wash cycle duration (tolerance $\pm 10\%$ without extra drying)
 Super Wash	Very dirty dishes and pans (not to be used for delicate items)	Pre-wash with hot water at 40°C Wash at 65°C 2 cold rinses Hot rinse at 65°C Drying	5 + 25 g	*	120'
 Daily Wash	Cycle for normally dirty pans and dishes. Standard daily cycle.	Wash at 50° Cold rinse Hot rinse at 70°C Drying	30 g	*	72'
 eco	Environmentally-friendly cycle, with low energy consumption levels, suitable for normally dirty pans and dishes.	2 Cold pre-washes Wash at 50°C Hot rinse at 65°C Drying	5 + 25 g	*	130'
 Rapid 25'	Economic and fast cycle to be used for slightly dirty dishes. Run cycle immediately after use. Without drying except when the extra drying option has been selected.	Short wash at 47°C Hot rinse at 62°C	25 g	* (With the extra dry)	25'
 Soaking	Preliminary wash cycle for dishes while awaiting completion of the load with the dishes from the next meal.	Short cold wash to prevent food from drying onto the dishes			12'
 Crystal	Special cycle to be used for more delicate items which are sensitive to high temperatures. Run cycle immediately after use.	Wash at 52°C Rinse at 45°C Hot rinse at 65°C Drying	25 g	*	96'
 Rinse & Drying	Rinse and drying cycle for dishes that are seldom used and are only dusty.	Hot rinse at 65°C Drying		*	36'

Water in your home

Water hardness varies according to where you live. If the water in your home is hard, without water softening, incrustations would form on your dishes. Your dishwasher is fitted with a water softener which uses special salt to get rid of limescale in the water.

Loading the salt.

Always use salt which is intended for dishwasher use.

The salt container is situated underneath the lower rack, fill it up as follows:

1. Pull out the lower rack completely, unscrew and remove the container cap
2. Is it the first time you load the salt? First fill the container up with water (you won't have to do this again next time)
3. Put the dishwasher funnel on the hole and pour in approximately two kilos of salt. It is normal that some water comes out of the container.
4. Screw the cap back in place carefully.



When should I load the salt?

The salt container should be filled up when the low salt indicator light "S" flashes. Your appliance will remind you to do so for 5 consecutive wash cycles.

Intelligent salt.

Your dishwasher can adjust its salt consumption according to the hardness of the water in your home. This way, you can optimise and customise your dishwasher's salt consumption (not too much, nor too little).

To adjust salt consumption, do as follows:

1. Unscrew the salt container cap
 2. There is an arrow on the neck of the container (see figure): if necessary, turn the arrow anti-clockwise from the "-" setting to the "+" setting.
- Select the arrow position depending on the water hardness, referring to the table provided.

Water Hardness					
Clarke degrees	°fH	mmol/l	Selector position	Salt consumption (grams/cycle)	Autonomy (cycles/2-kg)
0 - 14	0 - 17	0 - 1,7	/	0	/
14 - 36	18 - 44	1,8 - 4,4	"-"	20	60
36 - 71	45 - 89	4,5 - 8,9	MED	40	40
>71	>89	> 8,9	"+"	60	25

To prevent rust from forming, load the salt just before beginning a wash cycle.

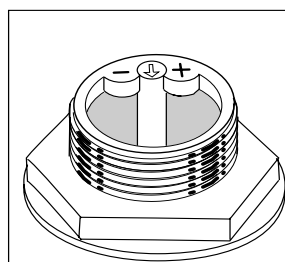

You don't know how hard the water in your home is? Ask the company that supplies water in your area.

Suggestions and advice for you. How to look after and protect the dishes you hold dear

- Almost all silverware can be cleaned in a dishwasher. There are two exceptions: old silverware and silverware decorated with an oxidising agent. Hot water can loosen the handles on old silverware and wear off the decorations on the other. Never let silverware come into contact with other metals: you will thus avoid stains and blackening



- Silver plates and serving dishes should be washed immediately after use, especially if they have contained salt, eggs, olives, mustard, vinegar, fruit juices and cooked vegetables.
- For particularly delicate dishes, we recommend you use the specific wash cycle offered by your dishwasher.

Apart from making you save time and energy, your dishwasher disinfects your dishes, washing them at a high temperature.

Savings are easy

Using your electric household appliances wisely helps you make savings and is good for the environment.

Maximum load.

To optimise consumption levels, try to use the dishwasher with a full load only. If it takes quite some time to fill up your dishwasher, use the soak cycle to avoid the formation of bad odours and caked-on food.

The right wash cycle.

Select the most suitable wash cycle for the type of load you have placed in the dishwasher. The choice of wash cycle depends on the type of dishes to wash and on how dirty they are. To select the right wash cycle, please consult the wash cycle table on page 17.

Your dishwasher has arrived

After having bought or moved your dishwasher to another home, a correct installation ensures that your dishwasher will operate smoothly and efficiently.

Choose where you want to install your dishwasher, you can even place it so that its sides or back panel are side by side with furniture or up against the wall. The dishwasher is provided with water supply and drain hoses, which can be directed towards the left or right to facilitate appropriate installation.

Levelling.

Once the appliance is positioned, adjust the feet by screwing them in or out depending on how high you want it and to level it so that it is horizontal. Make sure that it is not inclined more than 2 degrees. If the appliance is level, it will help ensure its correct operation.

Adjusting the back Feet

Insert the appliance into the cutout and then adjust the height using the screws located on the front bottom part of the machine. Use a screwdriver to turn the screws in the clockwise or anti-clockwise direction to increase or decrease the height respectively.

Anti-flooding protection

Your dishwasher is provided with a special system which blocks the water supply in the event of leaks inside the appliance.

Cold water connection.

This electric household appliance should be connected to the water mains using the cold water supply

hose provided with the appliance only. Do not use a different hose. In the event of replacements, use original spare parts only.

Connect the cold water supply hose to a 3/4 gas, and connection taking care to screw it tightly onto the tap.

If the water pipes are new or have not been used for an extended period of time, let the water run to make sure that the water is clear and free of impurities. If this precaution is not taken, there is a risk that the water inlet can get blocked and damage the appliance.

Hot water connection.

Your dishwasher can be supplied with hot water from the mains supply (if you have a central heating system with radiators) at a temperature of no more than 60°C.

In this case, the wash cycle time will be about 15 minutes shorter and the wash will be slightly less effective.

The connection must be made to hot water supply following the same procedures as those indicated for the cold water connection.

Drain hose connection.

Fit the drain pipe into a drain line with a minimum diameter of 4 cm or place it over the sink. The part of the pipe marked with the letter A should be between 40 and 100 cm above the ground.

The pipe should not be immersed in water.

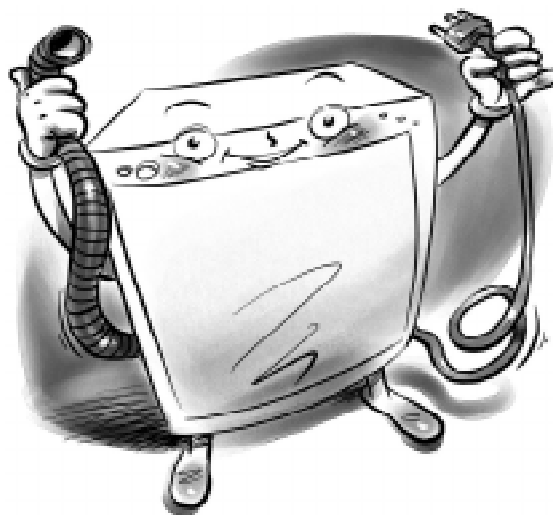
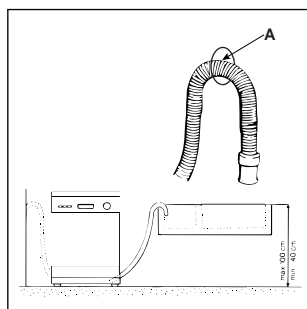

Electrical connection.

First of all, check that the mains voltage and frequency values correspond to those stated on the rating plate located on the stainless steel inner door of the appliance and that the electrical system to which the dishwasher is connected is sized for the maximum current indicated on said rating plate.

Earth: indispensable safety.

Only now can you plug the appliance into a socket provided with an efficient earth connection (the system's earthing is a guarantee of safety provided for by law, make sure your system has it).

The plug

The dishwasher plug must be accessible even when the appliance is installed so that maintenance can be done safely.

Power supply wire.

Check the power supply wire on a regular basis; if it is damaged, we recommend you have it replaced by an authorised technical Assistance service centre.

Condensation-proof tape.

On some models, a transparent condensation-proof adhesive tape has been provided.

It should be stuck onto the lower side of your wooden worktop to protect it from the formation of condensation.

When not provided, this tape can be requested as a spare part from authorised retailers.

If the power socket to which the appliance is connected is not compatible with the plug, replace it with a suitable plug rather than using adapters or multiple plugs as these could cause overheating or burns.

If you have a problem, read this

Your dishwasher may not work or not function properly. In many cases, these are problems which can be solved without having to call for a technician. Before calling the service centre, always check the points below.

The dishwasher won't start

- Is the water supply tap turned on?
- Is the water supply tap connected to the hose properly?
- Has the water in your home been cut off?
- Is the pressure of the water supply sufficient?
- Is the hose bent?
- Is the filter on the water supply hose blocked?
- Is the dishwasher door open?

The dishes are not clean.

- Have you put the right amount of detergent into the dispenser?
- Is the wash cycle suitable for the dishes you have placed inside the appliance?
- Are the filter and microfilter clean?
- Can the sprayer arms turn freely?

The dishwasher won't drain.

- Is the drain hose bent?
- **Limescale deposits or a white film form on the dishes.**
- Is the lid on the salt container closed properly?
- Is the rinse aid dosage correct?

Error messages.

Your dishwasher is equipped with a safety system which is able to detect any operating anomalies. These anomalies are reported by one or two wash cycle indicator lights "G" flashing rapidly. Take a note of which lights are flashing, turn the appliance off and call for technical assistance.

Tap off alarm

If you have forgotten to turn the water tap on, your appliance will remind you of this by sounding a few short beeps for a few minutes. Turn the tap on and your appliance will start up again after a few

minutes. Were you to be absent when these beeps are sounded, the appliance will be blocked automatically and indicator lights 2 and 3 (wash and rinses) will flash rapidly. Turn the appliance off at the ON-OFF button, turn on the water tap and wait approximately 20 seconds before turning the appliance back on. Re-select a wash cycle as indicated in the "Selecting the wash cycle" paragraph and the appliance will start.

Clogged filter alarm

If the appliance is blocked and indicator lights 1 (pre-wash) and 3 (rinses) flash rapidly, this means the filter is clogged by large particles of food residue. Turn the appliance off, clean the filter thoroughly and reposition it in its seat as illustrated on page 21. Then turn it back on and re-select a wash cycle.

Water load solenoid valve malfunction alarm.

If indicator light 2 (wash) flashes rapidly, TURN the dishwasher OFF AND BACK ON AGAIN after one minute. If the alarm persists, first turn off the water tap to avoid any flooding and then cut off the electricity supply and call for technical assistance.

You have checked everything, but the dishwasher still doesn't work and the problem persists?

Call an authorised service centre near you and remember to mention:

- the type of malfunction
- the model mark (Mod. ...) and the serial number (S/N. ...) indicated on the rating plate located on the inner door, to one side.

Never call upon the services of unauthorised technicians and always refuse spare parts that are not originals.

Safety within your home

Your dishwasher was built in accordance with the strictest international safety regulations. They protect you and your family. Read the instructions and information contained in this manual: they will provide you with useful hints as to installation, use and maintenance safety. To avoid nasty surprises.

1. Dispose of the packaging material carefully (follow the instructions on how to divide your rubbish up provided by your local Council)
2. After removing the packaging, check to make sure your appliance is intact. If in doubt, contact a qualified professional.
3. Your dishwasher must only be used by adults and for washing household dishes, according to the instructions included in this manual. Do not touch the appliance with wet hands or feet or barefoot.
4. We discourage the use of extension leads and multiple plugs. If the electricity supply wire is not long enough, then have it replaced with one of the correct length and remember that it should be free of bends or dangerous kinks.
5. If the appliance is not operating properly or if maintenance operations are necessary, disconnect the dishwasher from the mains power supply (unplug it!).
6. Keep children away from the dishwasher when it is open and keep detergents out of their reach.
7. Your dishwasher is not to be installed outdoors, not even if the area is covered by a roof: it is extremely dangerous to leave it exposed to rain and thunderstorms.
8. Do not touch the heating element during or straight after a wash cycle.
9. Do not lean or sit on the door when it is open, as this could overturn the dishwasher.
10. If the appliance malfunctions, turn off the water inlet tap and disconnect the plug from the wall socket. Then try consulting the section entitled "If you have a problem, read this". If you cannot resolve the problem, then call the service centre.
11. Once taken out of use, appliances must be made inoperable: cut the power supply wire and damage the door lock.
12. Disposal of old electrical appliances
The European Directive 2002/96/EC on Waste Electrical and Electronic Equipment (WEEE), requires that old household electrical appliances must not be disposed of in the normal unsorted municipal waste stream. Old appliances must be collected separately in order to optimise the recovery and recycling of the materials they contain and reduce the impact on human health and the environment. The crossed out "wheeled bin" symbol on the product reminds you of your obligation, that when you dispose of the appliance it must be separately collected. Consumers should contact their local authority or retailer for information concerning the correct disposal of their old appliance.

Cleaning and special maintenance

The filter assembly

If you want consistent good results from your dishwasher, you need to clean the filter assembly.

The food particles are removed from the wash water, allowing it to be recirculated during the cycle, filtered perfectly. For this reason, it is a good idea to remove the larger food particles trapped inside the cup "C" and the semi-circular filter A after each wash; pull the cup handle upwards to remove them. Just rinse them under running water.

The entire filter assembly should be cleaned thoroughly once a month: cup C + semi-circular filter A + cylindrical filter B. Rotate filter "B" anticlockwise to remove it.

For cleaning, use a non metallic brush.

Reassemble the filter parts (as shown in the figure) and reinsert the whole assembly into the dishwasher. Position it into its housing and press downwards.

The dishwasher is not to be used without filters. Improper replacement of the filters may reduce the efficiency of the wash and even damage your dishwasher.

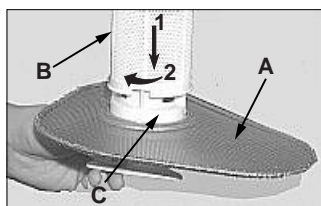

Once in a while, once a month, spend a little time on the filter assembly and the sprayer arms.

Cleaning the sprayer arms.

Food residue may become encrusted onto the sprayer arms and block the holes where water comes out. Check the sprayer arms regularly and clean them once in a while (letters F and I "How is it made?").

Keep your dishwasher in shape

Respecting these few rules ensures you will always have a reliable work companion by your side.

After every wash.

When the wash cycle has ended, always remember to turn off the water supply tap and to leave the appliance door ajar. This way, moisture and bad odours will not be trapped inside.

Unplug the appliance.

Before carrying out any cleaning or maintenance on the dishwasher, always remove the plug from the electricity socket. Do not run risks.

No solvents! No abrasives!

To clean the exterior and rubber parts of your appliance, do not use solvents or abrasive cleaning products. Use a cloth dampened with lukewarm soapy water only.

If there are any stains on the surface of the appliance interior, use a cloth dampened with water and a little white vinegar, or a cleaning product specifically made for dishwashers.

Going on holiday?

When you go away for an extended period of time, we recommend you do the following:

- run a cycle with the dishwasher empty
- turn off the water inlet tap.
- leave the appliance door ajar

This will help the seals last longer and prevent unpleasant odours from forming inside the appliance.

Moving the appliance.

Should the appliance have to be moved, try to keep it in a vertical position. If absolutely necessary, it can be positioned on its back.

The seals.

One of the factors that cause unpleasant odours to form inside the dishwasher is food that remains trapped in the seals. Periodic cleaning using a damp sponge will prevent this from occurring.



Your dishwasher is not a waste disintegrator!

Do not worry about removing every single bit of food residue from your dishes, but do get rid of bones, peel and rind and any other left-overs before placing them in the racks. Empty out all glasses and cups.

Stay in touch

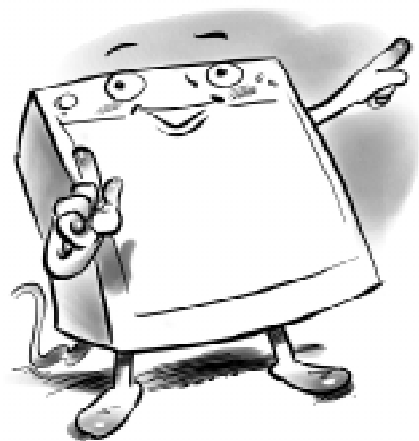

THANK YOU for choosing an **Ariston appliance**. We are confident you have made a **good choice** and that your new appliance will give **many years of excellent service**. And we're **there when you need us**.

Register your purchase now

This will confirm your entitlement to **free spare parts for five years**, and you could also be lucky enough to recover the cost of your purchase in our **quarterly prize draw**.

Simply complete and return the **Registration Form** supplied with the appliance documents, using the **FREEPOST envelope** supplied. Or call the **Registration Hotline** on **0870 010 4305**.

Enjoy **complete peace of mind**. By registering now, you automatically qualify for a **full year's guarantee** on parts and labour **PLUS free functional parts cover for a further 4 years**, provided they are genuine Ariston spare parts fitted by an Ariston Service Engineer.

We're as close to you as your telephone

For direct access to **Genuine Ariston Spare Parts and Accessories**, call **0870 558 5850** and speak to our skilled staff who can help you to identify and purchase the item you require.

For a **Rapid Response** to a **problem with your appliance**, call **0870 607 0805**. We're open from Monday to Saturday (8am - 5.30pm weekdays, 9am - 5pm Saturday). We have our own department of highly trained Ariston service staff. For most calls, our Service Engineer can fix the problem on the first visit.

Please have the following details to hand when you ring us:

The **nature** of the problem, the **Model Number** and the **Serial Number**.

These numbers can be found on the appliance and on the portion of the Registration Card which you retain.

Un guide rapide pour tout savoir sur votre lave-vaisselle

Ce manuel a une façon plaisante de vous énumérer tout ce que votre nouvel électroménager peut vous offrir. Vous découvrirez, en plus, un tas de curiosités et de petites astuces pour mieux laver votre vaisselle et prolonger la durée de votre machine.

1. Installation et déménagement (page 30)

Le bon fonctionnement de votre lave-vaisselle dépend en grande partie de la façon dont il a été installé, à sa livraison ou après un déménagement. Cette opération est donc de la plus haute importance. Vérifiez toujours :

1. Que l'installation électrique est conforme;
2. Que les tuyaux d'arrivée et d'évacuation de l'eau sont bien raccordés;
3. Que le lave-vaisselle est bien installé à plat. Sa durée de vie et son bon fonctionnement en dépendent.

2. Tableau de bord à vos ordres (page 24)

Apprenez à bien connaître les parties composant votre lave-vaisselle, vous vous en servirez mieux. Vous trouverez ici la description détaillée des commandes et des parties internes.

3. Rangement de la vaisselle (page 25)

Cette page contient des renseignements utiles qui vous aideront à bien ranger votre vaisselle à l'intérieur du lave-vaisselle et à exploiter à fond la place disponible.

4. Démarrage du lave-vaisselle (page 26)

Après avoir rangé votre vaisselle, choisissez le programme approprié et dosez correctement les produits de lavage et de rinçage. Lisez ces pages pour tout savoir sur chaque phase de lavage.

5. Le sel: un allié important (page 29)

Utilisez un sel approprié et les quantités conseillées pour conserver votre lave-vaisselle en bon état, mieux laver et éviter que le calcaire ne l'endommage.

6. Faites des économies: nos conseils et nos suggestions (page 29)

De petits conseils pour mieux laver votre vaisselle et économiser en choisissant le programme adapté au type de chargement.

7. Problèmes et solutions (page 31)

Avant d'appeler le technicien, lisez ce qui suit: bon nombre de problèmes trouveront une solution immédiate. Et si vous n'y arrivez pas, appelez le service après-vente Ariston. En peu de temps et dans la limite du possible, toute panne sera réparée.



8. La sécurité pour toute la famille (page 31)

Lisez attentivement ce chapitre, vous y trouverez des renseignements utiles sur la sécurité au moment de l'installation, l'utilisation et l'entretien. Pour éviter de vilaines surprises.

9. Soin et entretien particuliers (page 32)

De temps en temps, au moins une fois par mois, occupez-vous plus particulièrement du groupe filtrant et des bras gicleurs. Voyez ici comment vous y prendre.

10. Gardez votre lave-vaisselle en forme (page 32)

Prévenez les pannes, les conseils qui vous sont fournis vous aideront à garder votre lave-vaisselle en pleine forme.

11. Caractéristiques techniques (page 24)

Les données techniques de votre électroménager sont toutes conformes à la réglementation en vigueur.

Ouvrons ensemble votre lave-vaisselle

Qu'est-ce qu'il contient?

Apprenez à bien connaître les parties qui composent votre lave-vaisselle pour mieux vous en servir

- | | |
|----------------------------------|---|
| E. Panier supérieur | I. Gicleur inférieur |
| F. Gicleur supérieur | J. Bouchon réservoir à sel |
| G. Réglage hauteur panier | K. Filtre lavage |
| H. Panier inférieur | L. Distributeur produits de lavage et de rinçage |



Tableau de bord à vos ordres

- | | |
|---|--|
| A. Touche ON-OFF
Appuyez sur cette touche pour allumer votre machine. | S. Voyant manque de sel
Il vous signale qu'il faut ajouter du sel. |
| B. Lampe-témoin ON-OFF
Elle vous signale que votre lave-vaisselle est branché. | |
| C. Poignée ouverture porte
Elle sert à ouvrir la porte du lave-vaisselle. | |
| D. Bouton sélection programmes
Tournez-le pour choisir un programme | |
| E. Touche séchage super
Appuyez sur cette touche pour obtenir un meilleur séchage | |
| G. Voyants phases programme (prélavage, lavage, rinçages, séchage) | |

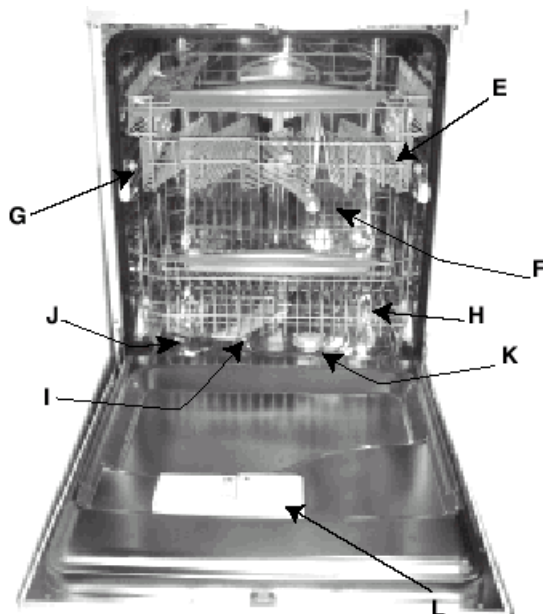
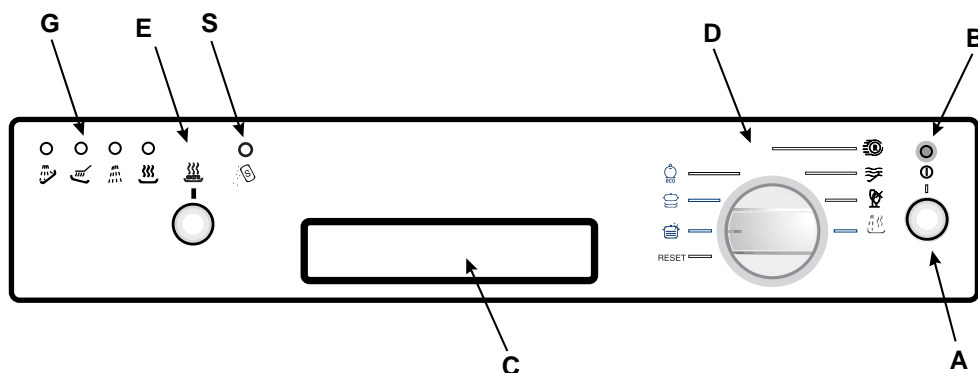

Caractéristiques techniques

Caractéristiques techniques

Largeur	cm. 59,5
Profondeur	cm. 57
Hauteur	cm. 82
Capacité	12 couverts standard
Pression eau alimentation	4,3 psi-145 psi (30 KPa÷ 1MPa) (0,3 ÷10 bar)
Tension d'alimentation	Voir plaquette caractéristiques
Puissance totale absorbée	Voir plaquette caractéristiques
Fusible	Voir plaquette caractéristiques

Ce lave-vaisselle est conforme aux Directives Communautaires suivantes :

- 73/23/CEE (Basse Tension) et modifications suivantes;
- 89/336/EEC (Compatibilité électromagnétique) et modifications suivantes.
- 97/17/CE (Etiquetage)
- 2002/96/CE (Déchets des Equipements Electriques et Electroniques)



Comment s'y prendre pour charger la vaisselle?

Avant de laver, prenez de bonnes habitudes, vous obtiendrez de meilleurs résultats et augmenterez la longévité de votre lave-vaisselle. Éliminez les déchets les plus gros, mettez tremper vos casseroles et vos poêles particulièrement sales. Une fois que vous avez chargé votre vaisselle, contrôlez que les bras du gicleur tournent bien.

Tout d'abord.

Avant de ranger la vaisselle dans les paniers, éliminez les déchets de nourriture, ainsi les filtres ne se boucheront pas et le lavage n'en sera que plus efficace.

Si les casseroles et les poêles sont très sales, mettez-les tremper en attendant de les laver au lave-vaisselle. Pour charger votre vaisselle plus facilement, sortez les paniers.

Paniers multisystem

Le panier à couverts, les paniers supérieur et inférieur qui équipent ce modèle de lave-vaisselle sont d'une conception tout à fait moderne et novatrice. Leur structure permet en effet une grande flexibilité de chargement de la vaisselle pour satisfaire toutes vos exigences.

Que ranger dans le panier inférieur?

Nous vous conseillons de placer dans le panier inférieur la vaisselle plus difficile à laver : casseroles, couvercles, assiettes plates et creuses, mais aussi : tasses, tasses à café et verres. (les photos montrent des exemples de chargement).

- **Plats et grands couvercles:** rangez-les sur les côtés du panier.
- **Casseroles, saladiers:** placez-les toujours sens dessus dessous.
- **Vaisselle très creuse:** mettez ces pièces en position oblique, l'eau pourra ainsi s'écouler et mieux les laver.
- **Verres et tasses:** rangez-les comme illustré (voir figure).

Le panier à couverts se sépare en deux quand vous enlevez sa poignée (voir figures A et B).

Quand vous avez peu de couverts à laver, n'utilisez qu'une seule moitié.

Ce panier est équipé de deux grilles amovibles : rangez les couverts un par un dans les fentes; les pointes des couteaux et des ustensiles de cuisine tranchants doivent être tournées vers le bas. Rangez les couverts de manière à ce qu'ils ne

se touchent pas entre eux.

Le panier à couverts de ce modèle a deux parties latérales détachables (voir fig. A1) que vous pouvez accrocher, au choix, au panier supérieur ou inférieur.

Que ranger dans le panier supérieur?

Chargez votre vaisselle fragile et légère dans le panier supérieur : verres, tasses à thé et à café, soucoupes, mais aussi assiettes, saladiers bas, poêles et casseroles basses peu sales (les photos vous montrent quelques exemples de chargement).

Placez la vaisselle légère de manière à ce qu'elle ne risque pas d'être déplacée par les jets d'eau.

Une ou deux étagères rabattables peuvent être fournies pour ranger des tasses, grandes et petites, mais aussi des couteaux longs et pointus et des couverts de service.

Après avoir chargé votre lave-vaisselle, n'oubliez pas de contrôler si les bras du gicleur tournent bien, sans buter contre la vaisselle.

Le réglage du panier supérieur?

Le réglage en hauteur du panier supérieur vous permet de charger votre vaisselle plus facilement.

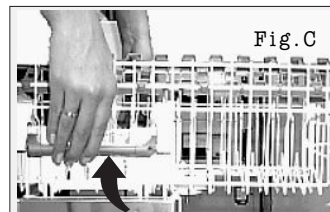

Deux poignées sur les côtés du panier supérieur vous permettent de régler sa hauteur (Voir fig. C)



Quelques exemples de chargement

panier inférieur

panier supérieur

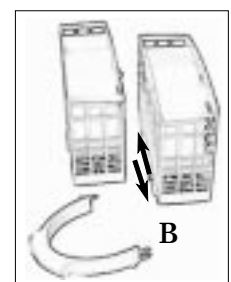
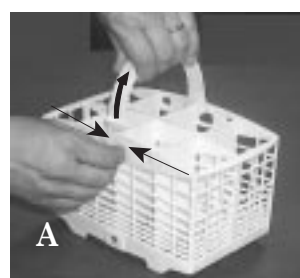
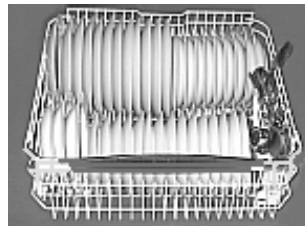

Allons-y!

Vous avez chargé votre lave-vaisselle, il faut à présent choisir un programme de lavage. Une minute suffit pour apprendre

Tout d'abord.

Ouvrez à fond le robinet de l'eau et appuyez sur la touche ON-OFF "A": vous entendrez retentir un bref signal acoustique et le voyant "B" s'allumera. L'appareil est à présent branché et attend d'être programmé.

Choisissez un programme.

Pour choisir un programme tournez le bouton "D" dans le sens des aiguilles d'une montre jusqu'à amener le repère du bouton en face du symbole ou du numéro du programme que vous désirez sélectionner (consultez le tableau des programmes page 28).

Au bout de quelques secondes vous entendrez un bref signal acoustique: le lavage a commencé et il vaut mieux ne pas le modifier.

Le lave-vaisselle vous renseigne.

Votre lave-vaisselle est équipé de voyants (G) qui s'allument pour vous signaler le déroulement du cycle de lavage.

Voilà les symboles des différentes phases:

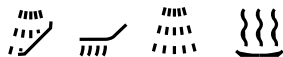

prélavage, lavage, rinçages, séchage.

A tout moment, votre lave-vaisselle vous signale où il en est.

Contrôlez que le programme est bien achevé avant de sortir votre vaisselle!

Modification du programme en cours.

Si vous vous êtes trompé de programme, aucun problème! Vous pouvez modifier le programme en cours s'il vient juste de commencer. Tournez le bouton dans le sens inverse des aiguilles d'une montre jusqu'à la position de Reset, au bout de quelques secondes vous entendrez 4 bips et le voyant "G" s'éteindra: cela signifie que toutes les sélections ont été annulées. Vous pouvez alors resélectionner le bon programme.

Vous avez oublié d'introduire de la vaisselle ?

Cela peut arriver à tout le monde. Appuyez sur la touche ON-OFF pour interrompre le cycle de lavage, introduisez la vaisselle que vous aviez oubliée et appuyez de nouveau sur la touche ON-OFF. Le cycle redémarrera de l'endroit où vous l'avez interrompu.

Fini ?

La fin du cycle est signalée par 2 brefs signaux acoustiques et par le clignotement du voyant correspondant au séchage.

Attention:

Tournez le bouton dans le sens inverse des aiguilles d'une montre jusqu'à la position de **Reset**, appuyez sur la touche "A", débranchez la fiche de la prise de courant pour couper l'alimentation électrique; le câble d'alimentation doit être par conséquent facilement accessible.



- Fermez le robinet de l'eau.
- Attendez quelques minutes avant de sortir votre vaisselle: elle brûle! Si vous attendez un peu, elle séchera mieux à la vapeur.
- Videz d'abord le panier inférieur.

Il y a une coupure de courant ? Vous avez ouvert la porte de la machine ?

Le programme s'interrompt et repart dès que le courant revient ou que vous refermez la porte. Tout a été prévu !

Vous désirez davantage de séchage ?

Appuyez sur la touche "E" avant de démarrer le programme sélectionné.

Un bip prolongé vous signale que vous avez sélectionné le séchage super, un bip bref indique sa désactivation.

Si le séchage super est activé, le programme de lavage durera plus longtemps pour que votre vaisselle soit parfaitement sèche.

Lorsque vous ouvrez la porte du lave-vaisselle alors que le cycle de lavage est en cours ou vient juste de finir, faites attention au nuage de vapeur chaude qui s'échappe, vous risquez de vous brûler!

Produit de lavage et de rinçage

N'utilisez que du produit de lavage spécial lave-vaisselle. Versez le produit de lavage dans le distributeur situé à l'intérieur de la porte. Avant de démarrer le cycle de lavage, bien sûr!

Le produit de lavage

Chargement du produit de lavage

Pour ouvrir le couvercle A, appuyez sur la touche B. Remplissez de produit de lavage les deux bacs C et D jusqu'au bord.

Fermez le couvercle en appuyant jusqu'au dé clic.

Le couvercle ne ferme pas!

Contrôlez qu'il n'y a pas de résidus de produit de lavage sur les bords du bac. C'est certainement pour cela que le couvercle n'arrive pas à fermer. Nettoyez bien et vous verrez qu'il fermera.

Dans le commerce, il existe des produits de lavage en pastilles, dans ce cas mettez une pastille dans le bac "D" et fermez le couvercle.

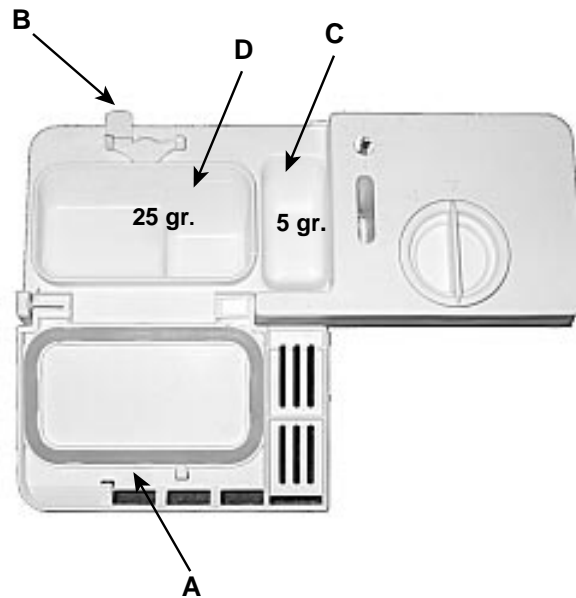

Conseils utiles

• Dosez juste la quantité de produit de lavage nécessaire : si vous exagérez vous n'obtiendrez pas une vaisselle plus propre et vous polluerez plus.

• Entreposez vos produits de lavage et de rinçage dans un endroit sec, loin de la portée des enfants.

Le produit de rinçage.

Le produit de rinçage fait briller votre vaisselle davantage car il améliore son séchage. Le réservoir à produit de rinçage est situé à l'intérieur de la porte, il faudra le remplir quand vous voyez qu'il est vide à travers l'indicateur optique «D». (Si votre lave-vaisselle est équipé d'un voyant «produit de rinçage», remplissez le réservoir dès qu'il s'allume ou commence à clignoter).

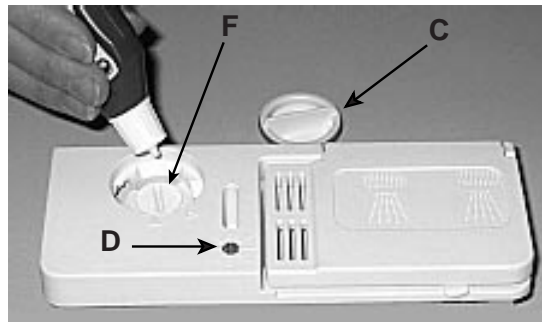

Vous avez six positions au choix. Normalement il est réglé sur 4.

Chargement du produit de rinçage.

Pour ouvrir le réservoir, tournez le bouchon C dans le sens inverse des aiguilles d'une montre. Attention à ne pas faire déborder le produit quand vous le versez. Vous pouvez régler la quantité de produit de rinçage utilisé par le lave-vaisselle: à l'aide d'un tournevis agissez sur le dispositif de réglage F qui se trouve sous le couvercle C.

Le réglage de la quantité de produit de rinçage utilisé améliore le séchage.

Si vous remarquez des gouttes d'eau ou des traces sur la vaisselle, tournez le dispositif de réglage vers les numéros plus élevés.

Si par contre votre vaisselle présente des traces blanches, tournez le dispositif de réglage vers les numéros plus bas.

Attention

Il existe dans le commerce des produits pour lave-vaisselle qui ont à la fois une fonction lavage, une fonction sel et une fonction rinçage (3 en 1). Si votre eau est dure ou très dure, nous vous conseillons d'ajouter quand même du sel dans le réservoir prévu à cet effet pour éviter la formation de traces blanches sur votre vaisselle ou à la surface de la cuve.

Si vous utilisez des produits 3 en 1, plus besoin de remplir le réservoir à produit de rinçage.

Ne remplissez votre réservoir à produit de rinçage que si vous désirez un séchage encore plus performant, amenez dans ce cas le sélecteur de dosage sur 2. Suivez toujours les recommandations du fabricant reportées sur l'emballage.

Si vous n'utilisez que des produits de ce genre, il est normal qu'au bout d'un certain nombre de lavages, les indicateurs lumineux sel et produit de rinçage se mettent à clignoter.







Choisissez le bon programme

A chaque besoin son programme

Le lavage en lave-vaisselle garantit un environnement hygiénisant et davantage de propreté.

Sel, produit de rinçage, une juste dose de produit de lavage et le programme qu'il faut: voilà la formule idéale pour obtenir de meilleurs résultats et bien entretenir votre lave-vaisselle.

Choisissez le bon programme pour votre vaisselle. Choisir le programme le plus approprié à la charge que vous avez effectuée vous garantit une vaisselle propre et une meilleure utilisation de l'eau et du courant.

Programme	Indications sur le choix des programmes	Description du cycle	Produit de lavage pré-lavage + lavage	Produit de rinçage	Durée du programme (tolérance ±10% sans séchage super)
 Super Lavage	Vaisselle et casseroles très sales (déconseillé pour la vaisselle fragile)	Pré-lavage à l'eau chaude 40°C Lavage à 65°C 2 rinçages à l'eau froide Rinçage chaud à 65°C Séchage	5+25 g	*	120'
 Quotidien	Cycle pour vaisselle et casseroles normalement sales. Programme standard quotidien.	Lavage à 50° Rinçage froid Rinçage chaud à 70°C Séchage	30 g	*	72'
 eco	Programme de lavage écologique, à faible consommation d'électricité, pour vaisselle et casseroles normalement sales.	2 Pré-lavages à l'eau froide Lavage à 50°C Rinçage chaud à 65°C Séchage	5+25 g	*	130'
 Express 25'	Cycle économique et rapide conseillé en cas de vaisselle peu sale, tout de suite après l'usage. Sans séchage, sauf en cas de sélection du séchage super.	Lavage bref à 47°C rinçage chaud à 62°C	25 g	*	25' (avec séchage super)
 Trempage	Lavage préalable dans l'attente de compléter le chargement au repas suivant	Lavage bref froid pour éviter que les déchets ne sèchent sur la vaisselle			12'
 Cristal	Cycle spécial conseillé pour la vaisselle fragile ne supportant pas les hautes températures tout de suite après l'usage.	Lavage à 52°C Rinçage tiède à 45°C Rinçage chaud à 65°C Séchage	25 g	*	96'
 Rinçage & Séchage	Cycle de rinçage et de séchage pour vaisselle peu utilisée; à dépolir seulement.	Rinçage chaud à 65°C Séchage		*	36'

Jamais sans sel

Votre eau

La dureté de l'eau varie d'un endroit à l'autre. Si votre eau est dure et qu'aucun adoucisseur n'est installé, des incrustations pourraient se former sur votre vaisselle. Or, votre lave-vaisselle dispose d'un adoucisseur qui utilise du sel spécial et élimine le calcaire de l'eau.

Chargement du sel.

Utilisez du sel spécial lave-vaisselle.

Le réservoir à sel est situé sous le panier inférieur, remplissez-le comme suit:

1. Sortez le panier inférieur, dévissez et enlevez le bouchon du réservoir
2. Vous chargez le sel pour la première fois? D'abord, remplissez le réservoir d'eau (vous n'aurez plus à le faire par la suite)
3. Placez l'entonnoir du lave-vaisselle dans le trou et introduisez environ deux kilos de sel. Il est normal que de l'eau déborde du réservoir.
4. Revissez soigneusement le bouchon.



Quand faut-il charger le sel ?

Il faut remplir le réservoir à sel quand le voyant sel "S" clignote. Votre machine vous le rappelle pendant 5 cycles de suite.

Réglage sel

Votre lave-vaisselle peut régler sa consommation de sel selon la dureté de votre eau. Vous pourrez ainsi optimiser et personnaliser votre consommation de sel (ni trop ni trop peu).

Pour régler la consommation de sel, procédez comme suit:

1. Dévissez le bouchon du réservoir à sel
2. Vous verrez sur la collerette du réservoir une flèche (figure): si nécessaire, tournez-la dans le sens inverse des aiguilles d'une montre en allant du signe "-" au signe "+".

Choisissez la position de la flèche après avoir consulté le schéma sur la dureté de l'eau.

Dureté de l'eau			Position sélecteur	Consommation sel (grammes/cycle)	Autonomie (cycles/2kg.)
°dH	°fH	mmol/l			
0 - 10	0 - 17	0 - 1,7	/	0	/
10 - 25	18 - 44	1,8 - 4,4	-	20	60
25 - 50	45 - 89	4,5 - 8,9	MED	40	40
> 50	> 89	> 8,9	+	60	25

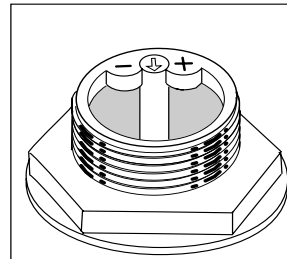

Pour éviter la formation de rouille, chargez le sel avant de démarrer un cycle de lavage.

Vous ne connaissez pas le degré de dureté de votre eau? Renseignez-vous auprès de la société qui est chargée de la distribution de l'eau dans votre ville.

Des astuces et des conseils à votre service.

Comment entretenir et réparer la vaisselle à laquelle vous tenez

■ Vous pouvez laver presque toute votre argenterie au lave-vaisselle. A deux exceptions près: l'argenterie ancienne et celle qui est décorée avec un agent oxydant. L'eau chaude peut desserrer les manches de l'argenterie ancienne et faire disparaître les motifs ornementaux de l'autre. Ne placez jamais l'argenterie au contact

d'autres métaux: vous éviterez taches et noircissement.



- Les plats et plateaux en argent doivent être lavés immédiatement après l'usage, surtout s'ils contenaient du sel, des œufs, des olives, de la moutarde, du vinaigre, des jus de fruit et des légumes cuits.
- Pour votre vaisselle particulièrement fragile, faites un lavage spécial prévu sur votre lave-vaisselle.

Le lave-vaisselle non seulement vous permet d'économiser du temps et du travail, mais il désinfecte la vaisselle, en la lavant à une température élevée.

Economiser: c'est possible

Utilisez les électroménagers de façon intelligente, vous ferez des économies et chouchouterez l'environnement.

Charge maximum

Pour optimiser vos consommations, faites fonctionner votre lave-vaisselle à sa charge maximum. Si vous n'arrivez pas à le remplir tout de suite, utilisez le cycle trempage, vous éviterez la formation de mauvaises odeurs et d'incrustations.

Le bon programme.

Choisissez le programme approprié au type de chargement que vous avez effectué. Le choix du programme dépend du type de vaisselle que vous devez laver et de son degré de salissure. Pour effectuer le bon choix, consultez le tableau des programmes page 28

Votre lave-vaisselle est arrivé

A son achat ou après un déménagement, le bon fonctionnement de votre lave-vaisselle dépend en grande partie de son installation.

Choisissez l'endroit où installer votre lave-vaisselle, vous pouvez le placer côte à côte avec des meubles ou contre le mur. Le lave-vaisselle est équipé de tuyaux pour l'arrivée et l'évacuation de l'eau, ils peuvent être orientés vers la droite ou vers la gauche en vue d'une meilleure installation.

Mise à niveau

Après avoir installé la machine, vissez ou dévissez ses pieds de réglage pour l'amener à la hauteur voulue et la mettre à niveau afin qu'elle soit parfaitement à plat. Veillez à ce qu'elle ne soit pas inclinée de plus de 2 degrés. Une bonne mise à niveau garantira le bon fonctionnement de votre lave-vaisselle.

Réglage des pieds arrière

Glissez la machine dans la niche et réglez sa hauteur en vous servant des vis situées à l'avant de l'appareil, dans le bas. À l'aide d'un tournevis tournez les vis dans le sens des aiguilles d'une montre pour soulever le lave-vaisselle et dans le sens inverse pour l'abaisser.

Sécurité anti-fuite

Votre lave-vaisselle est équipé d'un dispositif qui coupe l'arrivée de l'eau en cas de fuites à l'intérieur de la machine.

Si la prise de courant à laquelle vous raccordez la machine ne correspond pas à la fiche, remplacez-la par une prise appropriée; n'utilisez ni adaptateurs ni déviateurs, ils pourraient provoquer des surchauffes ou des brûlures.

Raccordement à la prise d'eau froide.

Pour raccorder l'électroménager au réseau de distribution de l'eau, utilisez le tuyau d'arrivée fourni avec l'appareil, n'utilisez aucun autre type de tuyau. En cas de remplacement, n'utilisez que des pièces de rechange originales.

Raccordez le tuyau d'arrivée à une prise d'eau froide avec embouchure fileté 3/8 gaz, vissez-le soigneusement au robinet. Si les tuyaux de l'eau sont neufs ou s'ils sont restés longtemps inutilisés, avant d'effectuer le raccordement, faites couler l'eau jusqu'à ce qu'elle devienne limpide et dépourvue d'impuretés. Faute de quoi, vous risquez d'endommager votre lave-vaisselle à cause du risque d'engorgement au point d'arrivée de l'eau.

Raccordement à la prise d'eau chaude.

Le lave-vaisselle peut être alimenté avec de l'eau chaude de réseau (si vous disposez d'une installation centralisée avec radiateurs) ne dépassant pas 60°C. Dans ce cas, la durée du lavage sera plus courte de 15 minutes et l'efficacité du lavage légèrement réduite.

Pour le raccordement à la prise d'eau chaude, procédez comme décrit pour le raccordement à la prise d'eau froide.

Raccordement au tuyau d'évacuation.

Introduisez le tuyau d'évacuation dans une conduite ayant au moins 4 cm de diamètre ou bien accrochez-le à l'évier. Évitez tous étranglements ou courbes excessifs. La portion de tuyau repérée par la lettre A doit se trouver à une hauteur comprise entre 40 et 100 cm. Le tuyau ne doit pas être plongé dans l'eau.

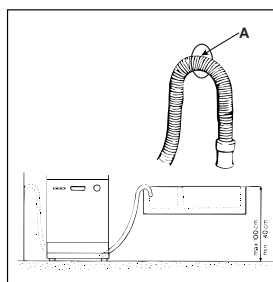

Terre: sécurité indispensable.

Vous pouvez alors insérer la fiche dans une prise de courant munie d'une liaison à la terre efficace (la mise à la terre de l'installation est une garantie de sécurité prévue par la loi, vérifiez si votre installation est bien en règle).

Branchement électrique.

Vérifiez avant tout si les valeurs de tension et de fréquence du réseau correspondent bien à celles qui sont indiquées sur l'étiquette placée sur la contreporte inox de la machine et si l'installation électrique à laquelle vous la raccordez est bien dimensionnée pour le courant maximum indiqué sur l'étiquette.

La fiche

La fiche du lave-vaisselle, doit être accessible pour pouvoir effectuer les opérations d'entretien en toute sécurité.

Câble d'alimentation.

Procédez à un contrôle périodique du câble d'alimentation; s'il est abîmé nous vous conseillons vivement de le faire remplacer par un service après-vente agréé.

Bande de protection contre la formation de buée.

Une bande transparente autocollante est fournie avec certains modèles.

Collez-la au-dessous de votre plan de travail en bois pour le protéger contre la buée.

Si cette bande n'est pas fournie avec votre appareil, vous pouvez la commander comme pièce détachée à nos revendeurs agréés.

Au moindre problème, lisez ce qui suit

Il peut arriver que le lave-vaisselle fonctionne mal ou pas du tout. La plupart du temps, vous pouvez résoudre ces problèmes vous-même. Avant de téléphoner au service après-vente, lisez ces quelques lignes.

Le lave-vaisselle ne démarre pas

- Le robinet de l'eau est-il bien ouvert?
- Le robinet de l'eau est-il bien raccordé au tuyau?
- Y a-t-il une coupure d'eau à la maison?
- La pression de l'eau est-elle suffisante?
- Le tuyau est-il plié?
- Le filtre du tuyau d'arrivée de l'eau est-il bouché?
- La porte du lave-vaisselle est-elle ouverte?

La vaisselle n'est pas propre.

- Avez-vous utilisé une dose de produit de lavage adéquate?
- Le programme de lavage sélectionné est-il approprié à la vaisselle que vous avez chargée?
- Le filtre et le micro-filtre sont-ils propres?
- Les gicleurs sont-ils libres?

Le lave-vaisselle ne vidange pas

- Le tuyau d'évacuation est-

il plié?

Le lave-vaisselle présente des dépôts de calcaire ou une couche blanche.

- Le bouchon du réservoir à sel est-il bien fermé?
- La quantité de produit de rinçage est-elle bien dosée?

Messages d'erreur

Votre lave-vaisselle monte un dispositif de sécurité à même de détecter des anomalies de fonctionnement. Ces anomalies sont signalées par un ou deux voyants programme "G" qui clignotent très rapidement. Après avoir pris note des voyants qui clignotent, éteignez votre appareil et appelez l'assistance technique.

Alarme robinet fermé

Si vous avez oublié d'ouvrir le robinet de l'eau, votre machine vous le signale pendant quelques minutes en émettant de brefs signaux acoustiques. Ouvrez le robinet et, au bout de quelques minutes, votre machine redémarrera. Si vous n'êtes pas là quand les signaux

acoustiques retentissent, votre machine se bloque et les voyants 2 et 3 (lavage et rinçages) clignotent très rapidement. Éteignez l'appareil à l'aide de la touche On-Off, ouvrez le robinet de l'eau et au bout de 20 secondes environ, rallumez-le. Resélectionnez le programme comme décrit dans le paragraphe "Sélection programme" et votre machine redémarrera.

Alarme filtres bouchés

Si la machine est bloquée et les voyants 1 et 3 (prélavage et rinçages) clignotent rapidement, c'est que le filtre est bouché par de gros résidus d'aliments. Éteignez l'appareil, nettoyez soigneusement le filtre et après l'avoir remonté à son emplacement comme indiqué page 32, rallumez.

Recommencez les opérations de programmation, le programme redémarrera.

Alarme pour panne de l'électrovanne d'entrée de l'eau.

Si le voyant 2 (lavage) clignote rapidement, il faut ÉTEINDRE

votre lave-vaisselle et le REMETTRE EN MARCHÉ au bout d'une minute. Si l'alarme persiste, fermez avant tout le robinet de l'eau pour éviter tout risque d'inondation puis coupez le courant et appelez le service de dépannage.

Vous avez tout vérifié mais votre lave-vaisselle ne fonctionne toujours pas et le problème persiste?

Appelez le service après-vente le plus proche de chez vous et n'oubliez pas de leur signaler:

- le type de panne
- le sigle du modèle (Mod....) et le numéro de série (S/N....) que vous trouverez sur l'étiquette signalétique appliquée sur le côté de la contre-porte

Ne faites jamais appel à des techniciens non agréés et exigez toujours l'installation de pièces détachées originales.

La sécurité chez vous

Votre lave-vaisselle a été fabriqué selon les réglementations internationales de sécurité les plus sévères en la matière. Elles vous protègent ainsi que votre famille. Lisez attentivement les avertissements et les renseignements de cette notice: ils vous fourniront des nouvelles utiles quant à la sécurité d'installation, d'utilisation et d'entretien de votre appareil. Pour ne pas avoir de mauvaises surprises.

1. Éliminez avec soin l'emballage (suivez les instructions concernant le dépôt sélectif des déchets de votre Commune)
2. Après avoir déballé l'appareil, contrôlez s'il est en bon état. Si vous avez le moindre doute, adressez-vous à un professionnel du secteur.
3. Votre lave-vaisselle ne doit être utilisé que par des adultes. N'y lavez que la vaisselle de tous les jours en suivant les instructions de ce manuel. Ne touchez pas la machine quand vous êtes pieds nus ou si vous avez les mains et les pieds mouillés.
4. L'usage de rallonges et de prises multiples est déconseillé. Si le câble d'alimentation électrique n'est pas assez long, faites-le remplacer sans oublier qu'il ne doit pas être écrasé ou dangereusement plié.
5. En cas de mauvais fonctionnement ou de travaux d'entretien, déconnectez l'appareil de la ligne (débranchez la fiche!).
6. Gardez les enfants à bonne distance des produits de lavage et du lave-vaisselle ouvert.
7. N'installez pas votre lave-vaisselle à l'extérieur, même s'il est abrité par un auvent: il est extrêmement dangereux de le laisser sous la pluie et les orages.
8. Ne touchez pas à la résistance pendant et dès la fin du cycle de lavage.
9. Ne vous appuyez pas et ne vous asseyez pas sur la porte ouverte, vous risqueriez de faire basculer le lave-vaisselle.
10. En cas de panne, fermez le robinet d'arrivée de l'eau et débranchez la fiche de la prise murale. Consultez le chapitre
11. Rendez inutilisables vos appareils hors d'usage comme suit: coupez le câble d'alimentation et rendez le verrouillage de la porte inopérant.
12. Enlèvement des appareils ménagers usagés
La Directive Européenne 2002/96/EC sur les Déchets des Équipements Électriques et Electroniques (DEEE), exige que les appareils ménagers usagés ne soient pas jetés dans le flux normal des déchets municipaux. Les appareils usagés doivent être collectés séparément afin d'optimiser le taux de récupération et le recyclage des matériaux qui les composent et réduire l'impact

sur la santé humaine et l'environnement. Le symbole de la "poubelle barrée" est apposée sur tous les produits pour rappeler les obligations de collecte séparée. Les consommateurs devront contacter les autorités locales ou leur revendeur concernant la démarche à suivre pour l'enlèvement de leur vieil appareil.

Nettoyage et entretien particuliers

Le groupe filtrant

Si vous voulez toujours avoir d'excellents résultats de lavage, nettoyez le groupe filtrant.

L'eau de lavage est débarrassée des déchets d'aliments et remise en circulation parfaitement filtrée. Voilà pourquoi, il vaut mieux enlever, après chaque lavage, les déchets les plus gros arrêtés par le gobelet «C» et par le filtre semi-circulaire A; pour les sortir, tirez la poignée du gobelet vers le haut. Il vous suffira alors de les rincer à l'eau courante.

Nettoyez soigneusement, une fois par mois, tout le groupe filtrant: gobelet C + filtre semi-circulaire A + filtre cylindrique B. Pour sortir le

filtre "B" tournez-le dans le sens inverse des aiguilles d'une montre.

Pour les nettoyer servez-vous d'une petite brosse non métallique.

Assemblez les pièces (comme illustré) et remontez le groupe dans le lave-vaisselle. Faites-le entrer dans son logement en poussant vers le bas.

N'utilisez pas votre lave-vaisselle sans filtres. Si les filtres ne sont pas montés correctement, l'efficacité du lavage en souffrira et vous risquez d'endommager l'appareil.

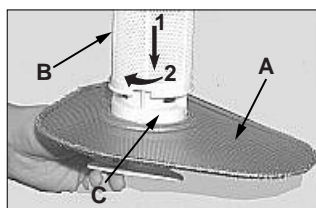

De temps en temps, au moins une fois par mois, occupez-vous plus particulièrement du groupe filtrant et des bras gicleurs.

Nettoyage des bras gicleurs

Il peut arriver que des déchets restent collés aux bras gicleurs et bouchent les trous de sortie de l'eau. Contrôlez-les et nettoyez-les de temps en temps (lettres F et I "Qu'est-ce qu'il contient?").



Gardez votre lave-vaisselle en pleine forme

Chouchoutez votre lave-vaisselle, il vous servira fidèlement.

Après chaque lavage.

Quand le cycle est terminé, n'oubliez pas de toujours fermer le robinet de l'eau et de laisser la porte entrebâillée. Vous éviterez que l'humidité stagne à l'intérieur et que de mauvaises odeurs se forment.

Débranchez la fiche.

Avant d'effectuer toute opération de nettoyage ou d'entretien de la machine, débranchez la fiche électrique. Vous éviterez tout danger.

Pas de solvants! Pas de produits abrasifs!

Pour nettoyer l'extérieur et les parties en caoutchouc de votre lave-vaisselle, pas besoin d'utiliser de solvants ou de produits abrasifs, un chiffon mouillé d'eau tiède et un peu de savon suffisent.

Si vous remarquez des taches à la surface de la cuve, enlevez-les à l'aide d'un chiffon mouillé d'eau et de vinaigre blanc (il en faut peu), ou bien utilisez un produit de nettoyage spécial lave-vaisselle.

Vous partez en vacances?

Quand vous vous absentez pour longtemps, nous vous conseillons d'effectuer les opérations suivantes:

- effectuez un lavage à vide
- fermez le robinet d'arrivée de l'eau
- laissez la porte entrouverte

Vos joints dureront plus longtemps et vous éviterez la formation de mauvaises odeurs à l'intérieur du lave-vaisselle.

Déménagement.

En cas de déménagement, mieux vaut laisser l'appareil à la verticale. En cas de besoin, vous pouvez l'incliner sur le dos.

Les joints.

La formation de mauvaises odeurs à l'intérieur du lave-vaisselle est principalement due aux déchets alimentaires qui restent coincés dans les joints. Il vous suffira de les nettoyer de temps en temps avec une éponge humide.



Votre lave-vaisselle n'est pas un broyeur à ordures! Ne vous mettez pas martel en tête, pas besoin de débarrasser votre vaisselle de tous les menus déchets, mais débarrassez-la des os, pelures et autres restes avant de la ranger dans les paniers. Videz les verres et les coupes.

Express-Nachschlagebuch für Ihren Geschirrspüler

Dieses Handbuch erklärt Ihnen auf angenehme Weise, was Ihnen Ihr neues Haushaltsgerät alles bieten kann. Außerdem werden Sie so manche interessante Kuriositäten erfahren und zum Abschluss bieten wir Ihnen noch einige kleine Tips und Tricks, damit Ihnen Ihr Gerät die bestmöglichen Spülergebnisse liefert und Sie möglichst lange Ihre Freude daran haben.

1. Installation und Umzug (Seite 40)

Nach der Lieferung Ihres neuen Geschirrspülers oder nach einem Umzug ist es von grundlegender Bedeutung, dass das Gerät korrekt angeschlossen wird, damit Ihr Geschirrspüler einwandfrei funktioniert. Kontrollieren Sie daher stets folgende Punkte:

1. dass die Elektroanlage den einschlägigen Vorschriften entspricht;
2. dass Versorgungs- und Ablaufschläuche vorschriftsmäßig angeschlossen wurden;
3. dass der Geschirrspüler vollkommen eben steht. Das lohnt sich: Ihr Gerät wird es Ihnen mit einer perfekten Funktion und einem langen Leben danken.

2. Die Schalttafel (Seite 34)

Lernen Sie die Bestandteile kennen, aus denen sich Ihr Geschirrspüler zusammensetzt, das hilft Ihnen, besser damit umzugehen. Hier finden Sie die detaillierte Beschreibung der Schalttafel und der Innenbestandteile.

3. So füllen Sie Ihren Geschirrspüler richtig (Seite 35)

Auf dieser Seite finden Sie einige nützliche Hinweise, um den Geschirrspüler richtig zu füllen und den Platz bestmöglich auszunützen.

4. So starten Sie Ihren Geschirrspüler (Seite 36)

Nachdem Sie das Gerät gefüllt haben, wählen Sie das passende Programm aus und dosieren Sie das Geschirrspülmittel und den Klarspüler richtig. Lesen Sie diese Seiten aufmerksam durch, denn sie sind Ihnen für alle Reinigungsphasen dienlich.

5. Das Regeneriersalz: ein wichtiger Verbündeter (Seite 39)

Wenn Sie das richtige Salz verwenden und es korrekt dosieren, wird Ihnen das sehr nützlich sein, um Ihr Geschirr besser zu reinigen, Ihren Geschirrspüler zu schonen und Schäden durch Kalkablagerungen zu vermeiden.

6. Tips und Tricks für eine bessere und sparsamere Reinigung (Seite 39)

Hier finden Sie einige kleine Ratschläge, um Ihr Geschirr besser zu reinigen und um Energie zu sparen, indem Sie das passende Programm für das jeweilige Geschirr auswählen.

7. Probleme und Lösungen (Seite 41)

Bevor Sie den Techniker rufen, schauen Sie sich doch diese Seite an: sehr viele Probleme können im Nu gelöst werden. Sollten Sie



jedoch keine geeignete Lösung finden, dann fordern Sie den Ariston-Kundendienst an, der für eine sofortige Behebung einer jeden Betriebsstörung sorgen wird.

8. Sicherheit für Sie und Ihre Familie (Seite 41)

Lesen Sie dieses Kapitel aufmerksam durch, denn es enthält wichtige Informationen zur Sicherheit bei der Installation, im Einsatz und bei der Wartung. Damit Ihnen böse Überraschungen erspart bleiben!

9. Pflege und Wartung (Seite 42)

Einmal im Monat sollten Sie der Siebkomposition und dem Sprüharm etwas Aufmerksamkeit schenken. Hier erfahren Sie wie.

10. Halten Sie Ihren Geschirrspüler fit (Seite 42)

Beachten Sie die paar Regeln, die Sie hier lesen und Ihr Geschirrspüler wird stets in Form sein.

11. Technische Eigenschaften (Seite 34)

Alle technischen Daten zu Ihrem Haushaltsgerät - natürlich stets normgerecht.

12. Ariston steht Ihnen auch nach dem Kauf jederzeit zur Seite (Seite 43)

Ariston bietet Ihnen auch nach dem Kauf seiner Produkte Beratung und Unterstützung und liefert Ihnen besondere Garantien, einen professionellen Kundendienst, hochwertige Ersatzteile und Zubehör. Weitere Infos erhalten Sie kostenlos unter der Ariston-Hotline.

Öffnen wir doch gemeinsam Ihren Geschirrspüler Wie ist er gebaut?

Lernen Sie die Bestandteile kennen, aus denen Ihr Geschirrspüler gebaut ist: dies wird Ihnen helfen, besser damit umzugehen.

- | | |
|---|--|
| E. Oberer Korb | I. Unterer Sprüharm |
| F. Oberer Sprüharm | J. Salzbehälterdeckel |
| G. Vorrichtung zur Höhenverstellung des Korbes | K. Filtersieb |
| H. Unterer Korb | L. Dosierkammer für Geschirrspülmittel und Klarspüler |

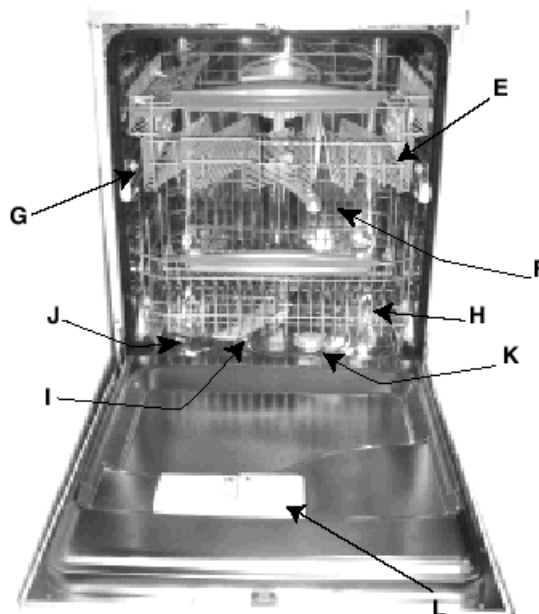

Schalttafel und Bestandteile

- | | | |
|--|--|---|
| A. EIN/AUS-Taste
Drücken Sie diese Taste, um das Gerät einzuschalten. | G. Programmphasen-Anzeigeleuchten
Vorspülen, Reinigen, Klarspülen, Trocknen. | S. Vorratsanzeige für Regeneriersalz
Diese Lampe zeigt an, dass es Zeit ist, Salz nachzufüllen. |
| B. EIN/AUS-Kontrollleuchte
Diese Taste zeigt an, dass das Gerät eingeschaltet ist. | | |
| C. Türgriff
Hiermit können Sie die Tür Ihres Geschirrspülers öffnen. | | |
| D. Programmwählerknopf
Mit diesem Knopf können Sie Ihr Programm auswählen. | | |
| E. Taste "ExtraTrocken"
Drücken Sie diesen, wird Ihr Geschirr ganz besonders gut getrocknet. | | |

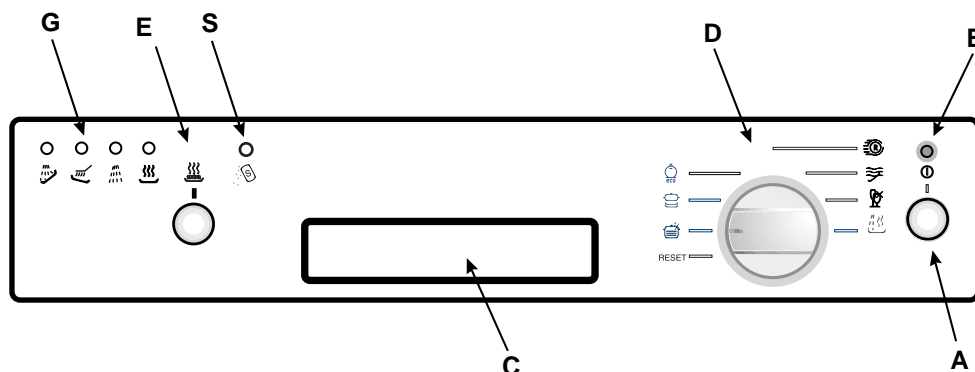

Technische Eigenschaften

Technische daten	
Breite	cm. 59,5
Tiefe	cm. 57
Höhe	cm. 82
Fassungsvermögen	12 maßgedecke
Anschluß-Wasserdruck	4,3 psi -145 psi (30 KPa÷ 1MPa) (0,3 ÷10 bar)
Betriebsspannung	Siehe Typenschild
Leistung	Siehe Typenschild
Sicherung	Siehe Typenschild

Dieser Geschirrspüler entspricht folgenden EG-Richtlinien:

- **73/23/EWG** (Niederspannung) und nachfolgenden Änderungen;
- **89/336/EWG** (elektromagnetische Verträglichkeit) und nachfolgenden Änderungen.
- **97/17/EG** (Etikettierung)
- **2002/96/EC** (WEEE)



So füllen Sie Ihren Geschirrspüler richtig

Mit einigen kleinen Handgriffen können Sie Ihr Geschirr besser reinigen und die Lebensdauer Ihres Geschirrspülers verlängern. Befreien Sie das Geschirr von größeren Essensresten, bevor Sie es in den Geschirrspüler geben, und weichen Sie angebrannte Töpfe und Pfannen ein. Nachdem Sie das Gerät gefüllt haben, vergewissern Sie sich, dass der Sprüharm sich gut drehen kann. Setzen Sie Gläser und Tassen bitte nicht übereinander ein und achten Sie darauf, dass die Teller sich nicht berühren.

Erster Schritt

Bevor Sie das Geschirr in die Körbe geben, entfernen Sie größere Essensreste; auf diese Weise vermeiden Sie, dass die Siebe verstopft werden, wodurch die Reinigung weniger effizient wird.

Wenn Ihre Töpfe oder Pfannen stark angebrannt sind, weichen Sie sie vor dem Spülen ein. Ziehen Sie die Körbe heraus, um das Geschirr besser anordnen zu können.

sind mit nach unten gerichteten Schneiden bzw. Spitzen einzuordnen. Ordnen Sie das gesamte Besteck so ein, dass sich die einzelnen Teile nicht berühren. Dieses Modell verfügt über einen mit zwei abnehmbaren Seitenteilen bestückten Besteckkorb. Sie können diese Teile so wie auf der Abbildung A1 veranschaulicht abnehmen, und sowohl in den Ober-, als auch in den Unterkorb einhängen.



Multisystemkörbe

Dieses Geschirrspülermodell ist mit einem Besteckkorb und mit einem Ober- und Unterkorb einer neuen moderneren Konzeption ausgestattet. Die Struktur dieser Körbe gestattet eine große Beschickungsflexibilität, die sämtlichen Anforderungen gerecht wird.

Was gehört in den Oberkorb?

In den oberen Geschirrkorb geben Sie empfindliches und leichtes Geschirr: Gläser, Tee-, Kaffee- und Mokkatassen, Untertassen und Dessertteller – aber auch große Teller – flache Salatschüsseln, flache, nur leicht verschmutzte Pfannen und Töpfe (auf den Fotos sind einige Beschickungsbeispiele ersichtlich).

Ordnen Sie vor allem das leichte Geschirr so an, dass es fest steht und nicht vom Wasserstrahl umgeworfen werden kann.

Zu dem Gerät können auch 1 oder 2 hochklappbare Ablagen, auf die Tassen und Mokkatassen, lange und spitze Messer und Servierbesteck eingeordnet werden können, geliefert werden. Nachdem Sie den Geschirrspüler gefüllt haben, vergessen Sie nicht zu kontrollieren, ob sich der Sprüharm problemlos drehen kann, ohne vom Geschirr behindert zu werden.

Was gehört in den Unterkorb?

Wir raten Ihnen, in den unteren Geschirrkorb das größere, häufig stark verschmutzte Geschirr zu geben: Töpfe, Deckel, flache und tiefe Teller, aber auch: Kaffee- und Teetassen, Mokkatassen und Gläser (auf dem Foto sind Beschickungsbeispiele ersichtlich).

- **Servierteller und große Deckel:** ordnen Sie diese am Korbrand an.
- **Töpfe und Salatschüsseln:** müssen immer umgestülpt werden.
- **Sehr hohes Geschirr:** stets vertikal und umgestülpt anordnen, das Wasser kann so besser abfließen und es erfolgt eine bessere Reinigung.
- **Gläser und Tassen:** sortieren Sie diese so wie auf der Abbildung veranschaulicht ein.

Der Besteckkorb kann durch Abziehen des Griffes in zwei Teile geteilt werden.

Wenn Sie wenig Besteck zu spülen haben, dann können Sie den halben Besteckkorb einsetzen, ab. (Siehe Abb. A und B).

Der Besteckkorb verfügt über zwei abnehmbare Gitterteile: Ordnen Sie das Besteck Stück für Stück in die Öffnungen ein; Messer mit scharfen Schneiden und andere spitze Küchenutensilien

Einstellung des oberen Geschirrkorb.

Sie können den oberen Korb höher oder niedriger einstellen, so dass Sie Ihr Geschirr problemlos einräumen können.

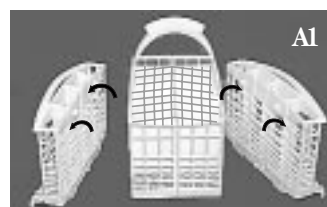
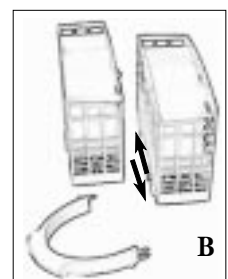
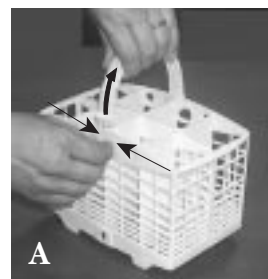
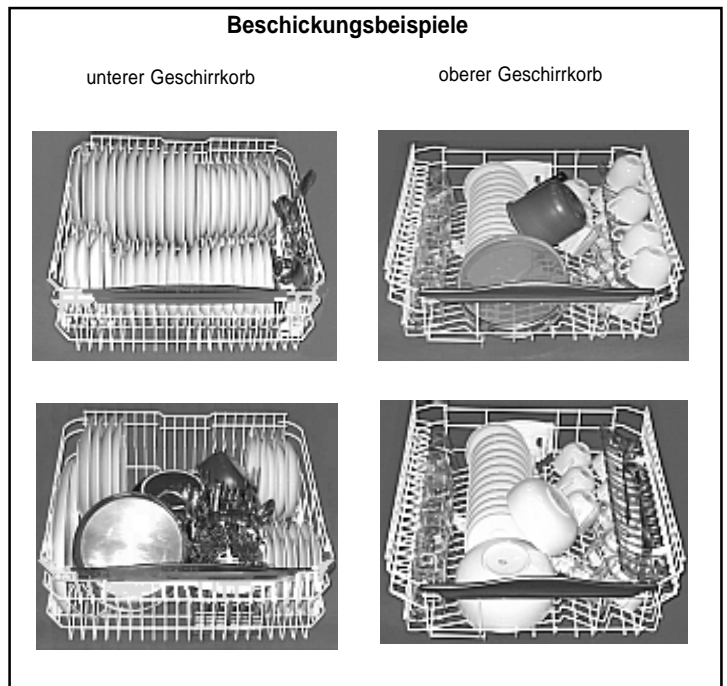

Am Rande des oberen Geschirrkorb befinden sich zwei Griffe: sie dienen dazu, die Korbhöhe zu verstellen (siehe Abb.C).

So starten Sie Ihren Geschirrspüler

Auf die Plätze, fertig, los!

Nachdem Sie den Geschirrspüler gefüllt haben, stellen Sie das passende Spülprogramm ein. Wie das geschieht, lernen Sie in einer Minute.

Erster Schritt

Öffnen Sie den Wasserhahn vollständig und drücken Sie die Ein-/Aus-Taste (ON-OFF) "A". Sie vernehmen einen kurzen Signalton und die Anzeigeleuchte "B" schaltet sich ein. Das Gerät ist nun eingeschaltet und kann programmiert werden.

Programmauswahl

Zur Wahl des Spülprogramms drehen Sie den Knopf „D“ im Uhrzeigersinn, bis die Bezugskerbe auf dem Drehknopf mit der Zahl oder dem Symbol des gewünschten Programms übereinstimmt (sehen Sie sich dazu die Programmtabelle auf Seite 38 an). Nach einigen Sekunden hören Sie einen kurzen Signalton: Der Spülgang hat begonnen und sollte nun nicht mehr geändert werden.

Ihr Geschirrspüler hält Sie auf dem Laufenden

Ihr Geschirrspüler ist mit Anzeigeleuchten (G) versehen, die nacheinander aufleuchten, und den jeweiligen Stand des Spülprogramms anzeigen. Folgende Symbole entsprechen den einzelnen Programmphasen:

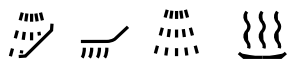

Vorspülen, Spülen, Klarspülen, Trocknen.

Ihr Geschirrspüler zeigt Ihnen stets an, wie weit er gekommen ist.

Ein schon laufendes Programm kann nur dann gelöscht werden, wenn es gerade erst in Gang gesetzt wurde.

Änderung des laufenden Spülprogramms.

Sollten Sie jedoch ein falsches Programm gewählt haben, dann keine Angst! Ein schon laufendes Programm kann noch geändert werden, wenn es gerade erst in Gang gesetzt wurde. Drehen Sie den Schalterknopf nach links auf Position **Reset**, nach wenigen Sekunden vernehmen Sie 4 kurze Signaltöne und die Kontrollleuchte „G“ erlischt. Dies ist ein Zeichen dafür, dass sämtliche Einstellungen gelöscht wurden. Nun können Sie das richtige Programm einstellen.

Haben Sie Geschirr vergessen einzuräumen?

Nun, das kann jedem passieren. Unterbrechen Sie den Spülvorgang, indem Sie die Taste Ein/Aus drücken, geben Sie das Geschirr hinein und drücken Sie erneut die Taste Ein/Aus. Der Spülgang läuft genau dort weiter, wo er unterbrochen wurde.

Fertig?

Das Ende des Spülgangs wird durch 2 kurze Signaltöne und durch Blinken der Trockengang-Anzeigeleuchte angezeigt.

Achtung!

Drehen Sie den Schalterknopf nach links auf Position **Reset**, um sämtliche Einstellungen wieder auf Nullstellung zu bringen. Schalten Sie den Geschirrspüler durch Druck auf die Taste "A" aus und ziehen Sie den Netzstecker aus der Steckdose, um auch die Stromversorgung abzuschalten; das Netzkabel muss demnach jederzeit leicht zugänglich sein.

Schließen Sie den Wasserhahn. Warten Sie einige Minuten, bevor Sie das Geschirr herausnehmen: Es ist sehr heiß! Wenn Sie einen Moment warten, trocknet das Geschirr durch den heißen Dampf teilweise von selbst. Entleeren Sie zuerst den Unterkorb.



Ist der Strom ausgefallen? Haben Sie die Tür des Gerätes geöffnet?

Das Programm unterbricht den Reinigungsvorgang und nimmt ihn wieder an derselben Stelle auf, sobald die Stromzufuhr wieder hergestellt ist bzw. sobald die Tür wieder geschlossen wird. Es ist also alles unter Kontrolle!

Möchten Sie ganz besonders trockenes Geschirr?

Drücken Sie den Knopf "E", bevor Sie das eingestellte Spülprogramm starten. Ein verlängerter Signalton meldet Ihnen, dass die Funktion 'Extra Trocken' gewählt wurde, ein kurzer Signalton dagegen meldet, dass diese Funktion ausgeschaltet wurde.

Durch die Funktion 'Extra Trocken' wird zwar das Spülprogramm verlängert, das Geschirr wird jedoch besonders trocken.

Stellen Sie sicher, dass das Programm auch abgelaufen ist, bevor Sie das Geschirr ausräumen!

Vorsicht:
Beim Öffnen der Türe während des Spülvorgangs oder unmittelbar nach Beendigung des Spülprogramms tritt heißer Wasserdampf aus. Verbrennen Sie sich nicht daran!

Geschirrspülmittel und Klarspüler

Verwenden Sie nur Klarspüler für Geschirrspüler. Geben Sie das Geschirrspülmittel - vor Beginn des Spülganges! - in die Dosierkammer, die sich auf der Innenseite der Gerätetür befindet.

Geschirrspülmittel

So wird das Geschirrspülmittel eingefüllt

Öffnen Sie den Deckel „A“ durch Drücken des Knopfes „B“. Füllen Sie die beiden Dosierkammern bis zum Rand mit dem Reiniger.

Jetzt können Sie den Deckel schließen: Drücken Sie solange, bis der Deckel hörbar einrastet.

Falls Sie lieber Geschirrspülmittel in Tablettenform verwenden, geben Sie eine Tablette in die größere Dosierkammer und schließen Sie den Deckel.

Der Deckel lässt sich nicht schließen!

Kontrollieren Sie, ob der Rand der Dosierkammer keine Reste von Reinigungsmitteln aufweist. Diese können eine einwandfreie Schließung des Deckels behindern. Entfernen Sie sie und Sie werden sehen, der Deckel lässt sich schließen.

Klarspülmittel

Der Klarspüler verleiht Ihrem Geschirr einen strahlenden Glanz, denn er verbessert den Trockenprozess.

Die Klarspülerkammer befindet sich in der Innentür. Sie muss aufgefüllt werden, wenn Sie anhand des Sichtfensters „D“ sehen, dass sie leer ist.

(Ist Ihr Geschirrspüler mit einer „Klarspüler-Kontrollleuchte“ ausgestattet, dann füllen Sie die Kammer, wenn diese Kontrollleuchte aufleuchtet bzw. blinkt.

Nachfüllen des Klarspülers

Öffnen Sie den Klarspülerbehälter, indem Sie den Schraubdeckel C gegen den Uhrzeigersinn drehen. Achten Sie beim Einfüllen darauf, dass der Klarspüler nicht überläuft. Sie können die Menge an Klarspüler, die der Geschirrspüler über die Dosiervorrichtung erhält, regeln: stellen sie anhand eines Schraubenziehers die Reguliervorrichtung F ein, die sich unter dem Deckel C befindet. Es stehen Ihnen 6 Positionen zur Auswahl.

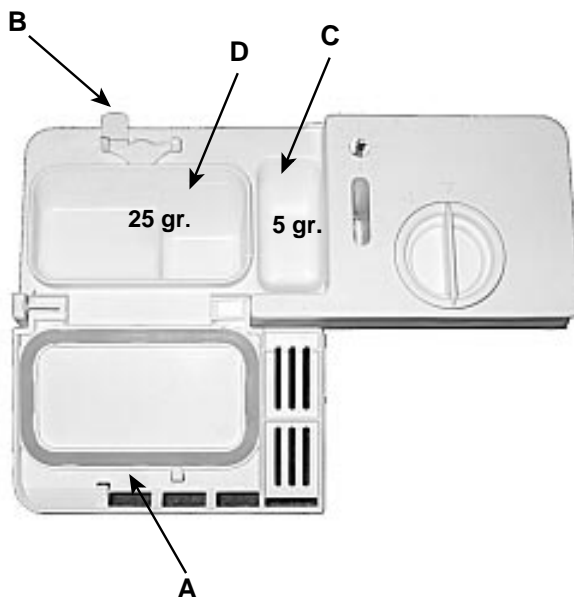

Nützliche Hinweise

- Verwenden Sie die richtige Menge an Spülmittel: eine zu große Dosis sorgt nicht für saubereres Geschirr, sondern für eine stärkere Umweltbelastung.
- Bewahren Sie das Spülmittel und den Klarspüler an einem trockenen Raum und außerhalb der Reichweite von Kindern auf.

Achtung

Der Handel stellt Ihnen Geschirrspülmittel zur Verfügung, die Reiniger, Salz und Klarspüler beinhalten (3 in 1).

Sollte das Wasser Ihrer Wasserleitung jedoch kalkhaltig, oder sogar stark kalkhaltig sein, kann zusätzlich weiteres Salz in den entsprechenden Behälter eingefüllt werden, um weiße Streifen auf Gläsern und Gerätebottich zu verhindern.

Bei Verwendung der Produkte 3 in 1 ist es nicht mehr erforderlich, Klarspüler in die entsprechende Dosierkammer einzufüllen.

Wird ein besonders effektives Trocknen gewünscht, kann Klarspüler eingefüllt werden, in diesem Falle ist der Dosierer jedoch auf Nr. 2 einzustellen.

Auf jeden Fall sollten die Hinweise auf der Verpackung beachtet werden.

Werden nur solche Geschirrspülmittel verwendet, dann ist es ganz normal, dass die Nachfüllanzeigen für Salz und Klarspüler nach einer gewissen Anzahl von Spülgängen dauernd blinken.

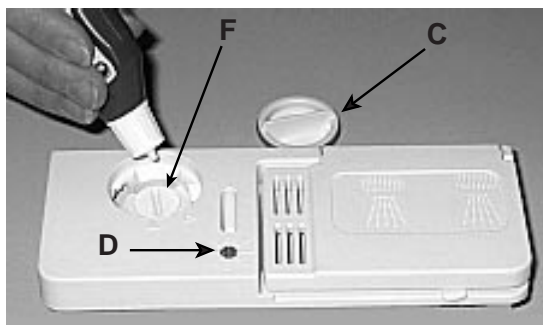

Normalerweise ist die Dosiervorrichtung auf 4 voreingestellt.







Wenn Sie die richtige Menge an Klarspüler verwenden, erzielen Sie ein besseres Trockenergebnis. Wenn Ihr Geschirr Wassertropfen oder Flecken aufweist, stellen Sie den Regulierpfeil höher ein. Wenn Ihr Geschirr hingegen weiße Streifen aufweist, dann stellen Sie den Wert niedriger ein.

Wählen Sie das passende Reinigungsprogramm aus

Für jeden Verschmutzungsgrad gibt es ein ideales Programm

Regeneriersalz, Klarspüler, die richtige Menge an Reinigungsmittel: das ist die Geheimformel, um die bestmöglichen Ergebnisse zu erzielen und Ihren Geschirrspüler zu schonen.

Wählen Sie das richtige Programm für Ihr Geschirr aus. Wenn Sie das passende Programm für das Geschirr auswählen, mit dem Sie Ihren Geschirrspüler gefüllt haben, sind Ihnen ein sauberes Geschirr und ein wirtschaftlicher Wasser- und Stromverbrauch gewährleistet.

Spülprogramm	Hinweise zur Programmwahl	Beschreibung des Spülgangs	Spülmittel Vorspülgang + Hauptspülgang	Klarspüler	Programmdauer (Toleranz ±10% ohne Extra trocknen)
 Intensiv Programm	Stark verschmutztes Geschirr, Töpfe und Pfannen (nicht geeignet für empfindliches Geschirr)	Warmes Vorspülen 40°C Verlängerter Spülgang bei 65°C 2x Kaltes Klarspülen Heißes Klarspülen bei 65°C Trocknen	5+25 gr.	*	120'
 Täglicher Abwasch	Normal verschmutztes Geschirr und Töpfe. Normaler täglicher Abwasch	Verlängerter Spülgang bei 50°C Kaltes Klarspülen Heißes Klarspülen bei 70°C Trocknen	30 gr.	*	72'
 eco	Öko-Sparprogramm mit niedrigem Energieverbrauch, geeignet für normal verschmutztes Geschirr.	2x kaltes Vorspülen, Verlängerter Spülgang bei 50°C Heißes Klarspülen bei 65°C Trocknen	5+25 gr.	*	130'
 Kurz	Kurzes Sparprogramm für nur leicht verschmutztes, sofort nach dem Gebrauch gespültes Geschirr Ohne Trocknen, ausgenommen bei Wahl des Trockengangs "Extra Trocken"	Kurzer Spülgang bei 47°C Heißes Klarspülen bei 62°C	25 gr.	* (Extra Trocknen)	25'
 Einweichen	Abspülen des Geschirrs, das erst später, zusammen mit weiterem Geschirr gespült werden soll.	Kalter Kurzspülgang, um ein Antrocknen der Speisereste zu vermeiden			12'
 Kristallgläser	Kurzes Sparprogramm für temperaturempfindliches, sofort nach dem Gebrauch zu reinigendes Geschirr	Hauptspülgang bei 52°C Lauwarmes Klarspülen 45°C Heißes Klarspülen bei 65°C Trocknen	25 gr.	*	96'
 Klarspülen & Trocknen	Klarspülen und Trocknen für nur selten gebrauchtes, nur leicht verstaubtes Geschirr	Heißes Klarspülen bei 65°C Trocknen		*	36'

Nie ohne Salz

Ihr Wasser

Der Härtegrad des Wassers ändert sich von einem Ort zum anderen. Wenn das Wasser Ihres Haushaltes hart ist, würde es ohne Regenerierungsmittel zu Kalkablagerungen im Geschirrspüler kommen. Ihr Gerät verfügt über eine Entkalkungsanlage, die mit einem Spezi­alsalz das Wasser entkalkt.

So wird das Salz eingefüllt

Verwenden Sie ausschließlich Spezi­alsalz für Geschirrspülma­schinen.

Der Salzbehälter befindet sich unter dem unteren Geschirrkorb und er wird folgendermaßen aufge­füllt:

1. Nehmen Sie den unteren Geschirrkorb heraus, schrauben Sie den Deckel des Salz­behälters ab.
2. Füllen Sie das erste Mal Salz ein? In dem Fall müssen Sie den Behälter zuerst mit Wasser füllen (das nächste Mal ist das nicht mehr nötig).
3. Geben Sie den Trichter, der dem Geschirrspüler beiliegt, in die Öffnung und füllen Sie ca. 2 kg Salz ein. Es ist normal, dass et­was Wasser aus dem Behälter überläuft.
4. Schrauben Sie den Deckel wie­der sorgfältig zu.



Wann muss Salz nachgefüllt werden?

Der Salzbehälter muss dann nachgefüllt werden, wenn die Salzanzeige "S" blinkt. Ihr Geschirrspüler macht Sie bei den nachfolgenden 5 Spül­gängen darauf aufmerksam.

Salzentnahme-Einstellung

Ihr Geschirrspüler ermöglicht es Ihnen, die Salzentnahme je nach dem Härtegrad Ihres Wassers zu regulieren. So ist die ideale Salz­zugabe gewährleistet: nie zuviel und nie zu wenig.

Um die Salzentnahme zu regeln, befolgen Sie folgende Schritte:

1. Schrauben Sie den Deckel des Salzbehälters ab
2. am oberen Rand des Behälters sehen Sie einen Pfeil (siehe Ab­bildung): wenn es nötig ist, drehen Sie ihn vom Minuszeichen (-) weg weiter in Richtung + hin.

Um die richtige Pfeilposition aus­zuwählen, beachten Sie die Tabel­le mit den Wasserhärtegraden.

Wasserhärte			Positionswähler	Salzverbrauch (gramm/spülgang)	Reichweite (Spülgänge/2kg)
°dH	°fH	mmol/l			
0 - 10	0 - 17	0 - 1,7	/	0	/
10 - 25	18 - 44	1,8 - 4,4	-	20	60
25 - 50	45 - 89	4,5 - 8,9	MED	40	40
> 50	> 89	> 8,9	+	60	25

Füllen Sie das Salz immer direkt vor dem Spülen nach; dadurch vermeiden Sie jegliche Rostbildung.

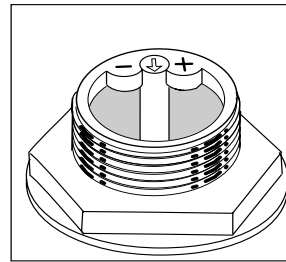

Wenn Sie den Härtegrad Ihres Wassers nicht kennen, fragen Sie bei Ihrem Wasseramt nach.

Nützliche Hinweise

Wie können Sie Ihr kostbares Geschirr schonen?

- Fast jede Art von Silbergut darf in den Geschirrspüler. Mit zwei Ausnahmen: antikes Silber und Silber, das mit einem Oxidierungsmittel verziert wurde. Das heiße Wasser kann nämlich die Henkel von antiken Silberwaren lösen und die Deko­ration bei verziertem Silber wegs­pülen. Bringen Sie nie Silber in Kontakt mit anderen Metallen: auf diese Weise vermeiden Sie Flecken und Schwarzfärbung.



- Silberteller und -tablets müssen unmittelbar nach dem Gebrauch gereinigt werden, insbesondere wenn sie mit Salz, Eiern, Oliven, Senf, Essig, Obst­säften und gekochtem Gemüse in Berührung gekommen sind.

- Für besonders empfindliches Geschirr verwenden Sie den Schongang Ihres Geschirrspülers.

Der Geschirrspüler hilft Ihnen nicht nur, Zeit und Mühe zu sparen, sondern er desinfiziert Ihr Geschirr zusätzlich durch die Reinigung bei hohen Temperaturen.

Sparen kann man

Durch einen intelligenten Einsatz Ihrer Hausgeräte können Sie sparen und die Umwelt schonen

Maximale Füllmenge

Um den Energieverbrauch zu optimieren, empfiehlt es sich, den Geschirrspüler möglichst ganz gefüllt einzuschalten. Falls es sehr lange dauert, bis die Maschine voll wird, benützen Sie das Einweichprogramm; auf diese Weise vermeiden Sie Geruchs­bildung und ein Antrocknen der Speisereste.

Das richtige Reinigungsprogramm

Wählen Sie je nach dem einsortierten Geschirr das richtige Programm aus. Die Programmwahl hängt sowohl vom Geschirrtyp als auch vom Verschmutzungsgrad ab. Um die richtige Wahl vorzunehmen, beachten Sie die Programmübersicht auf Seite 38.

Ihr Geschirrspüler ist da

Egal ob Sie ihn neu gekauft haben oder damit umgezogen sind, eine korrekt durchgeführte Installation gewährleistet Ihnen in jedem Fall eine einwandfreie Funktion Ihres Geschirrspülers.

Bestimmen Sie, wo Sie den Geschirrspüler anschließen wollen; das Gerät kann sowohl mit der Seitenwand als auch mit der Rückwand an die anliegenden Möbel oder an die Wand gestellt werden. Der Geschirrspüler verfügt über Versorgungs- und Ablaufschläuche, die sowohl nach rechts als auch nach links ausgerichtet werden können, wodurch eine optimale Installation gesichert ist.

Nivellierung

Nachdem Sie das Gerät aufgestellt haben, stellen Sie die Höhe richtig ein, indem Sie die Stützfüße so lange hoch oder herunterschrauben, bis das Gerät vollkommen eben steht. Vergewissern Sie sich dabei, dass es um nicht mehr als 2 Grad geneigt steht. Eine gute Nivellierung gewährleistet eine korrekte Funktion Ihres Geschirrspülers.

Regulieren der hinteren Verstellfüße

Schieben Sie das Gerät in den Umbau, bzw. in die entsprechende Nische. Regulieren Sie nun durch Drehen (mittels eines Schraubenziehers) der vorne unter dem Gerät befindlichen Füße die Höhe des Geschirrspülers. Durch eine Rechtsdrehung wird der Geschirrspüler angehoben, durch eine Linksdrehung tiefer gestellt.

Schutz vor Überschwemmungen

Ihr Geschirrspüler verfügt über ein System, das die Wasserzufuhr un-

Falls die Steckdose, an die Sie das Gerät anschließen, über ein anderes Anschlussmodell verfügt, tauschen Sie den Stecker aus; verwenden Sie keine Adapter oder Zwischenstecker, denn diese können sich überhitzen oder durchschmelzen.

terbricht, falls es einen Wasserverlust im Gerät ermittelt.

Anschluss an den Kaltwasserhahn

Der Anschluss an die Wasserleitung ist ausschließlich mittels des mit dem Gerät gelieferten Versorgungsschlauches vorzunehmen. Verwenden Sie bitte keine anderen Schläuche. Verwenden Sie bitte nur Originalersatzteile, wenn Teile ausgewechselt werden müssen.

Schließen Sie den Zufuhrschlauch mittels einer $\frac{3}{4}$ -Zoll „Gas“ an, und achten Sie dabei darauf, dass er gut festgezogen wird.

Sollte es sich um neue Leitungen handeln, oder um Leitungen, die für längere Zeit nicht benutzt wurden, dann lassen Sie das Wasser so lange laufen, bis es ganz klar ist, eventuelle Schmutzreste könnten zu Verstopfungen der Zufuhrleitung führen, und zu Schäden am Gerät.

Anschluss an den Warmwasserhahn

Der Geschirrspüler kann auch mit Warmwasser vom Wassernetz versorgt werden (falls Sie über eine zentrale Heizanlage verfügen), welches jedoch nicht 60° C überschreiten darf.

In dem Fall wird die Spülzeit um ca. 15 Minuten verkürzt und die Reinigungswirkung leicht herabgesetzt.

Der Anschluss an den Warmwasserhahn erfolgt auf die gleiche Weise wie im vorhergehenden Absatz für Kaltwasser beschrieben.

Anschluss des Ablaufschlauches

Führen Sie den Ablaufschlauch in eine Ablauföffnung mit einem Durchmesser von mindestens 4 cm ein oder legen Sie ihn über einen Spülbeckenrand. Vermeiden Sie hierbei, dass er geknickt oder allzu stark gebogen wird. Der mit dem Buchstaben A versehene Schlauchteil muss auf einer Höhe von 40 - 100 cm liegen. Der Schlauch darf nicht im Wasser eingetaucht sein.

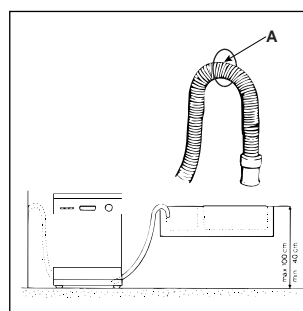
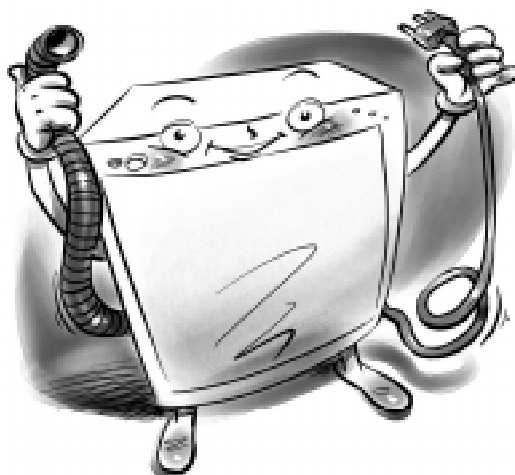

Die Erdung: eine unerlässliche Sicherheitsvorrichtung

Nun schließen Sie den Stecker an eine Steckdose an, die über eine effiziente Erdung verfügt (die Erdung der Stromanlage ist eine gesetzlich vorgeschriebene Sicherheitsvorrichtung; vergewissern Sie sich, dass Ihre Anlage damit ausgestattet ist).

Stromkabel

Kontrollieren Sie regelmäßig das Stromkabel; wenn es defekt sein sollte, lassen Sie es bitte unbedingt vom zuständigen Kundendienst austauschen.

Achtung

Der Stecker des Geschirrspülers muß nach erfolgtem Einbau zugänglich sein, um Wartungsarbeiten in vollster Sicherheit ausführen zu können.

Klebestreifen zur Verhütung von Kondenswasserbildung

Einigen Modellen wird ein durchsichtiger Klebestreifen beigelegt.

Dieser ist auf die Unterseite Ihres Arbeitsflächen-Holzpaneels zu kleben, um dieses vor Kondenswasser zu schützen. Wo es nicht mitgeliefert wird, kann es bei den anerkannten Händlern als Ersatzteil angefordert werden.

Stromanschluss

Vergewissern Sie sich in erster Linie, dass die Spannungs- und Frequenzwerte Ihres Stromnetzes den Angaben auf dem Typenschild entsprechen, das sich auf dem Innenteil der Gerätetür aus Edelstahl befindet und dass die Stromanlage, an die Sie den Geschirrspüler anschließen, die auf dem Typenschild angegebene Leistung aufweist.

Wenn Sie irgendein Problem haben, lesen Sie sich diese Seite durch

Es kann passieren, dass der Geschirrspüler nicht oder nicht richtig funktioniert. In vielen Fällen handelt es sich dabei um Probleme, die Sie ohne weiteres selbst lösen können, ohne den Techniker anzufordern. Überprüfen Sie demnach zuerst die folgenden Punkte.

Der Geschirrspüler startet nicht

- Ist der Wasserhahn auf?
- Ist der Schlauch richtig an den Wasserhahn angeschlossen?
- Ist die Wasserversorgung in Ihrem Haus unterbrochen?
- Ist der Wasserdruck ausreichend?
- Ist der Schlauch geknickt?
- Ist das Sieb des Versorgungsschlauches verstopft?
- Ist die Gerätetür richtig geschlossen?

Das Geschirr ist nicht sauber geworden

- Haben Sie die richtige Menge Geschirrspülmittel verwendet?
- Haben Sie das passende Reinigungsprogramm für Ihr Geschirr ausgewählt?
- Sind Sieb und Mikrosieb sauber?
- Bewegen sich die Sprüharme ohne Behinderung?

Der Geschirrspüler pumpt das Wasser nicht ab

- Ist der Ablaufschlauch geknickt?

Im Geschirrspüler befinden sich Kalkablagerungen oder ein weißer Belag.

- Ist der Deckel des Salzbehälters gut geschlossen?
- Ist der Klarspüler richtig dosiert?

Fehlermeldungen

Ihr Geschirrspüler verfügt über ein Sicherheitssystem, das imstande ist, etwaige Funktionsunregelmäßigkeiten zu ermitteln. Solche Anomalien werden durch kurz aufeinander folgendes Blinken einer oder zweier Anzeigeleuchten "G" angezeigt.

Merken Sie sich die Leuchten, die blinken, schalten Sie das Gerät aus und fordern Sie den Kundendienst an.

Alarmanzeige "Wasserhahn abgedreht"

Sollten Sie vergessen haben, den Wasserhahn aufzudrehen, dann meldet Ihnen Ihre Maschine dies für einige Minuten durch kurze Signaltöne. Drehen Sie den Wasserhahn auf, Sie werden sehen, dass sich Ihr Geschirrspüler nach einigen Minuten wieder in Betrieb setzt. Sollten Sie während dieser Signaltöne nicht anwesend sein, bleibt der Geschirrspüler stehen und die Anzeigeleuchten 2 und 3

(Spülen und Klarspülen) blinken in kurzen Abständen. Schalten Sie das Gerät über die ON/OFF-Taste aus, drehen Sie den Wasserhahn auf, warten Sie ca. 20 Sekunden, schalten Sie dann den Geschirrspüler wieder ein. Stellen Sie gemäß der Anleitungen "Programmauswahl" das Programm neu ein, und Sie werden sehen, dass sich der Geschirrspüler in Betrieb setzt.

Alarmanzeige "Filter verstopft"

Tritt ein Stillstand (Sperrung) des Gerätes auf und leuchten (in Kurzabständen) die Anzeigeleuchten 1 (Vorspülen) und 3 (Klarspülen), dann ist dies ein Zeichen dafür, dass das Sieb durch grobe Speisereste verstopft ist. Schalten Sie das Gerät aus, sorgen Sie für eine gründliche Reinigung der Filter, setzen Sie diese wieder ein (siehe Anleitungen auf Seite 42); schalten Sie das Gerät daraufhin wieder ein. Stellen Sie gemäß der Anleitungen "Programmauswahl" das Programm neu ein, und Sie werden sehen, dass sich der Geschirrspüler in Betrieb setzt.

Alarmanzeige aufgrund einer Störung des Magnetventils der Wasserversorgung.

Blinkt die Kontrollleuchte 2 (Spülvorgang) schnell, SCHALTEN Sie den Geschirrspüler AUS und nach einer Minute wieder EIN. Besteht der Alarm weiterhin, schließen Sie zuerst den Wasserhahn, um Überschwemmungen zu verhindern. Stellen Sie dann den Strom ab und fordern Sie den Kundendienst an.

Haben Sie alles genau kontrolliert, aber der Geschirrspüler funktioniert immer noch nicht oder das Problem besteht weiterhin?

In dem Fall rufen Sie den Kundendienst an, der Ihrem Wohnsitz am nächsten gelegen ist; erinnern Sie sich dabei immer, folgende Details anzugeben:

- Art der Störung
- das Modell-Kennzeichen (Mod....) und die Seriennummer (SN....), die Sie auf dem Typenschild ablesen können, das sich auf dem Seitenrand der Innentür befindet.

Wenden Sie sich ausschließlich an autorisierte Fachkräfte und verlangen Sie den Einsatz von Original-Ersatzteilen.

Sicherheit in Ihrem Haushalt

Ihr Geschirrspüler wurde gemäß den strengsten internationalen Sicherheitsnormen gebaut. Damit schützen wir Sie und Ihre Familie. Lesen Sie aufmerksam die Warnhinweise und Informationen durch, die Sie in diesem Handbuch finden: es werden Ihnen hier viele nützliche Hinweise zur Sicherheit bei der Installation, im Einsatz und bei der Wartung geboten. Damit es keine bösen Überraschungen gibt!

1. Nehmen Sie vorsichtig das Verpackungsmaterial ab (beachten Sie dabei die Hinweise zur Mülltrennung Ihrer Gemeinde)
2. Nachdem Sie die Verpackung abgenommen haben, kontrollieren Sie, ob sich das Gerät in einem einwandfreien Zustand befindet. Falls Sie irgendwelche Zweifel haben, wenden Sie sich an ausgebildetes Fachpersonal.
3. Ihr Geschirrspüler darf nur von Erwachsenen bedient werden und dient ausschließlich der Reinigung von Haushaltsgeschirr (siehe Bedienungsanleitungen). Berühren Sie das Gerät nicht barfuß oder mit nassen Händen oder Füßen.
4. Wir empfehlen Ihnen, keine Verlängerungskabel oder Zwischenstecker zu verwenden. Falls das Stromkabel nicht lang genug ist, lassen Sie es durch ein längeres ersetzen; denken Sie stets daran, dass die Kabel nicht geknickt und nicht gequetscht sein dürfen.
5. Wenn Ihr Geschirrspüler nicht ordnungsgemäß funktioniert oder falls Sie irgendwelche Wartungsarbeiten vornehmen müssen, unterbrechen Sie die Verbindung des Gerätes zum Stromnetz (ziehen Sie den Stecker aus der Steckdose!).
6. Halten Sie Kinder von den Reinigungsmitteln und vom Geschirrspüler fern, wenn dieser offen ist.
7. Ihr Geschirrspüler darf nicht im Freien installiert werden, auch dann nicht, wenn die Fläche überdacht ist: es ist sehr gefährlich, ein Haushaltsgerät Regen oder Gewittern auszusetzen.
8. Berühren Sie die Heizstäbe nie während oder gleich nach einem Spülvorgang.
9. Setzen oder stützen Sie sich nie auf die offene Gerätetür; Sie könnten den Geschirrspüler umkippen.
10. Im Falle von Störungen schließen Sie den Wasserzulauf und ziehen Sie den Stecker aus der Steckdose. Daraufhin lesen Sie das Kapitel „Probleme und Lösungen“ durch. Wenn Sie keine Lösung finden, kontaktieren Sie den Kundendienst.
11. Altgeräte müssen unbrauchbar gemacht werden: schneiden Sie das Stromkabel durch und zerstören Sie die Türverriegelung.
12. Entsorgung von Elektroaltgeräten Gemäß der Europäischen Richtlinie 2002/96/EC über Elektro- und Elektronik-Altgeräte (WEEE) dürfen Elektrohaushalts-Altgeräte nicht über den herkömmlichen Haushaltsmüllkreislauf entsorgt werden. Altgeräte müssen separat gesammelt werden, um die Wiederverwertung und das Recycling der beinhaltenen Materialien zu optimieren und die Einflüsse auf die Umwelt und die Gesundheit zu reduzieren. Das Symbol „durchgestrichene Mülltonne“ auf jedem Produkt erinnert Sie an Ihre Verpflichtung, dass Elektrohaushaltsgeräte gesondert entsorgt werden müssen. Endverbraucher können sich an Abfallämter der Gemeinden wenden, um mehr Informationen über die korrekte Entsorgung ihrer Elektrohaushaltsgeräte zu erhalten.

GESCHIRRSPÜLER Pflege und Wartung

Reinigung und Instandhaltung

Die Siebkomposition

Wenn Sie jederzeit ein gutes Reinigungsergebnis wünschen, müssen Sie die Siebkomposition sauberhalten.

Anhand des Siebes wird das Spülwasser von Speiseresten gereinigt und perfekt gefiltert in Umlauf gebracht. Es ist daher empfehlenswert, nach jedem Spülgang die größeren Essensreste, die Sie im Grobsieb „C“ und im halbrunden Sieb „A“ finden, zu entfernen. Zum Herausnehmen brauchen Sie nur den Griff des Filtereinsatzes nach oben zu ziehen. Waschen Sie nun die beiden Siebe unter fließendem Wasser aus.

Einmal im Monat muss die Siebkomposition sorgfältig gereinigt werden: d.h. Grobsieb „C“

+ halbrundes Feinsieb „A“ + Mikrosieb „B“.

Zum Herausnehmen des Filters „B“ drehen Sie diesen gegen den Uhrzeigersinn. Verwenden Sie zum Reinigen eine kleine Bürste (die nicht aus Metall sein sollte).

Fügen Sie die Einzelteile (wie in der Abbildung angegeben) wieder zusammen und bauen Sie die Siebkomposition wieder in die Spülmaschine ein. Stecken Sie sie in die vorgesehene Halterung und drücken Sie sie nach unten.

Der Geschirrspüler darf nie ohne Siebe arbeiten. Wenn Sie die Siebkombination nicht richtig montieren, wird das Reinigungsergebnis beeinträchtigt und Ihr Geschirr kann Schaden erleiden.

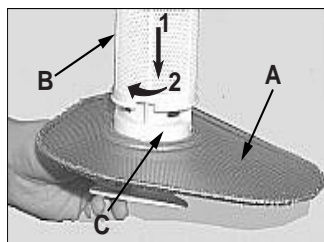

Etwa einmal im Monat sollten Sie der Siebkomposition und den Sprüharmen etwas Aufmerksamkeit schenken.

Reinigung der Sprüharme

Es kann passieren, dass einige Speiserückstände an den Sprüharmen festkleben und die Düsen, aus denen das Wasser austreten sollte, verstopfen. Kontrollieren und reinigen Sie sie regelmäßig (siehe Punkt F und I des Kapitels „Wie ist er gebaut?“).

Halten Sie Ihren Geschirrspüler in Form

Wenn Sie einige Grundregeln einhalten, ist Ihnen stets eine verlässliche Haushaltshilfe sicher.

Nach jedem Spülgang

Wenn der Spülgang beendet ist, denken Sie stets daran, den Wasserhahn zuzudrehen und die Tür leicht auf zu lassen. Auf diese Weise kann sich keine Feuchtigkeit ansammeln und es kann zu keiner Geruchsbildung kommen.

Ziehen Sie den Stecker heraus

Bevor Sie irgendwelche Reinigungs- oder Wartungsarbeiten am Gerät vornehmen, ziehen Sie immer den Stecker aus der Steckdose. Auf diese Weise sind Sie keinerlei Gefahr ausgesetzt.

Keine Lösungsmittel!

Um Ihren Geschirrspüler außen und die Gummidichtungen innen zu reinigen, ist kein Einsatz von Lösungs- oder Scheuermitteln nötig; benützen Sie nur ein feuchtes, in lauwarmer Seifenlauge getränktes Tuch. Falls Sie im Innenraum Flecken sehen, verwenden Sie ein feuchtes Tuch, auf das Sie etwas weißen Essig träufeln (es reicht ganz wenig davon aus) oder

benützen Sie ein Spezialprodukt für Geschirrspüler.

Fahren Sie in Urlaub?

Wenn Sie länger wegfahren, empfehlen wir Ihnen, zuvor folgende Schritte zu beachten:

- führen Sie einen Reinigungsgang ohne Geschirr durch
- schließen Sie den Wasserhahn
- lassen Sie die Gerätetür leicht auf

Auf diese Weise verlängern Sie die Lebensdauer der Dichtungen und es kommt zu keiner Geruchsbildung in Ihrer Maschine.

Umzug

Im Falle eines Umzuges sollten Sie das Gerät in vertikaler Lage transportieren. Falls es nötig sein sollte, können Sie es auf die Rückseite neigen.

Dichtungen

Ein Grund für Geruchsbildung im Geschirrspüler ist das Anstauen von Essensresten in den Dichtungen. Es reicht, diese von Zeit zu Zeit mit einem feuchten Lappen zu säubern.



Ihr Geschirrspüler ist kein Müllschredder!
Es ist nicht nötig, jede Kleinigkeit von Ihrem Geschirr zu entfernen, doch müssen Sie es von Knochen, Obstschalen und anderen Essensresten befreien, bevor Sie es in den Korb geben. Entleeren Sie auch Gläser und Becher von Getränkerückständen.

Ariston steht Ihnen auch nach dem Kauf jederzeit zur Seite

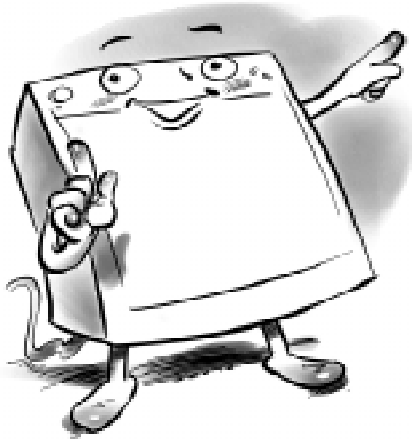

Wir danken Ihnen für den Kauf unseres Produkts. Unser Wunsch ist es, Ihnen auch weiterhin zur Seite zu stehen.

Nutzen Sie alle Sonderleistungen, die nur den Ariston-Kunden vorbehalten sind.

Machen Sie sich unseren Sonderservice unverzüglich zu Nutze

Vom Sonderkunden zum Vorzugskunden.

Jahr für Jahr eine Garantie absoluter Sicherheit und Ruhe für Ihre neuen Hausgeräte.

Die Beitritts-Modalitäten finden Sie anbei.

Kundendienst Ersatzteile Z u b e h ö r Spezialisierter Original Garantiertes

Rufen Sie die unten genannten Service Nummern an:

Kundendienst 0180 5 250 350

Ersatzteile und Zubehör 0180 5 250 351

Bei Anforderung eines Kundendienstes, eines Ersatzteils und/oder eines Zubehörteils vergessen Sie nicht, auch folgende Daten durchzugeben:

- Art der Störung

- Modell-Kennzeichen (Mod.....)
und Seriennummer (S/N.....)

diese Angaben finden Sie auf dem Etikett auf der Rückseite des Waschvollautomaten.

Snelle gids voor de vaatwasser

Deze gebruiksaanwijzing legt uit wat uw nieuwe vaatwasser te bieden heeft. U zult ook kleine tips vinden voor het beste gebruik van uw vaatwasser en voor het bevorderen van de duurzaamheid hiervan.

1. Installeren en verhuizen (blz.51)

Nadat de vaatwasser is bezorgd of na een verhuis is het installeren het allerbelangrijkste element voor het goed functioneren. Controleer altijd:

1. of de elektrische installatie voldoet aan de normen;
2. of de aan- en afvoerbuizen van het water op de juiste wijze zijn aangesloten;
3. of de vaatwasser horizontaal staat. Dit is de moeite waard: voor de duurzaamheid en het goed functioneren van de vaatwasser.

2. Het bedieningspaneel (blz.45)

Leer de onderdelen van de vaatwasser kennen, zo zult u er het meeste profijt van hebben. Hier vindt u een gedetailleerde beschrijving van de bedieningsknoppen en de interne onderdelen.

3. Het inladen van het vaatwerk (blz.46)

Op deze bladzijde vindt u nuttige raadgevingen voor het op de juiste wijze vol laden van de vaatwasser en het zo veel mogelijk uitbuiten van de beschikbare ruimte.

4. Het starten van de vaatwasser (blz.47)

Na het inladen van het vaatwerk moet u het juiste programma kiezen en de juiste hoeveelheid afwasmiddel en naspoelmiddel doseren. Lees deze bladzijde, het zal u in alle fasen van de afwas helpen.

5. Het zout: een belangrijke medewerker (blz.50)

Gebruik het juiste soort zout en in de juiste hoeveelheid, zo bewaart u de vaatwasser in optimale staat, wordt het vaatwerk schoner en wordt kalkaanzetting vermeden.

6. Raadgevingen en tips, ook voor energiebesparing (blz.50)

Hier vindt u kleine tips voor beter wassen en energiebesparing door het kiezen van het juiste programma voor het soort lading.

7. Problemen en oplossingen (blz.52)

Voordat u er de installateur bijhaalt, kijkt u eerst hier: vele problemen kunnen onmiddellijk worden opgelost. Lukt dit niet, bel dan de Ariston installateur die zo mogelijk het probleem in korte tijd zal oplossen.



8. Veiligheid voor u en uw familie (blz.52)

Lees deze bladzijde aandachtig, hij bevat nuttige informatie voor de veiligheid van de installatie, het gebruik en het onderhoud. Zo vermijdt u nare verrassingen.

9. Speciale zorg en onderhoud (blz.53)

Wijd eens per maand een beetje aandacht aan de filtergroep en de sproeiarmen. Hier wordt uitgelegd hoe.

10. Het in goede staat bewaren van de vaatwasser (blz.53)

Houdt u zich aan de paar regels die u hier leest en uw vaatwasser zal altijd in goede staat verkeren.

11. Technische gegevens (blz. 45)

Alle technische gegevens van uw vaatwasser, altijd volgens de normen van de wet.

12. Ariston laat u niet in de steek, ook niet na de aankoop (blz. 54)

Ariston staat haar producten nabij met technische dienst en hulpverlening ook na de aankoop, met speciale garanties, professionele assistentie, onderdelen en accessoires van kwaliteit. Voor informatie belt u het gratis Ariston nummer.

Laen we samen de vaatwasser openen

Hoe zit hij in elkaar?

Kennis van de onderdelen waaruit hij bestaat helpt u bij het gebruik.

- | | |
|--------------------------------|--|
| E. Bovenkorf | I. Onderste sproeiarmen |
| F. Bovenste sproeiarmen | J. Deksel zoutbak |
| G. Regelen hoogte korf | K. Filter |
| H. Onderkorf | L. Bakje afwasmiddel en glansmiddel |

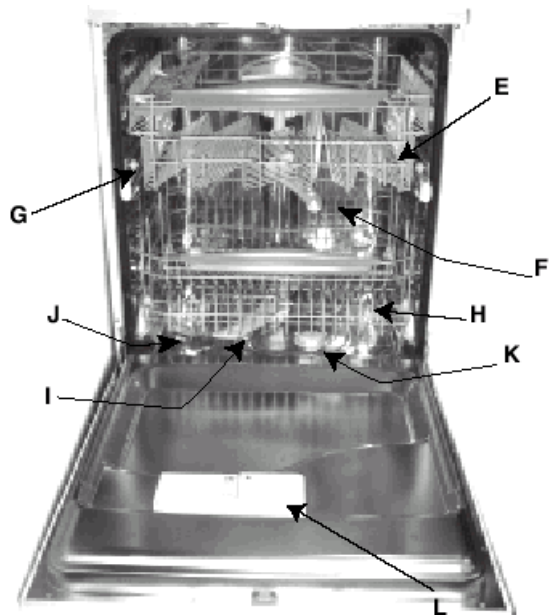

Bedieningspaneel tot uw beschikking

- A. ON-OFF knop**
Met deze knop schakelt u de machine in.
- B. Controlelampje ON-OFF**
Dit geeft aan dat de vaatwasser is ingeschakeld.
- C. Handvat voor openen van deur**
Hiermee wordt de vaatwasser geopend.
- D. Knop programmakeuze**
Deze dient voor het kiezen van een programma.
- E. Extra droog-knop**
Gebruik deze knop voor een drogere vaat.
- G. Controlelampje programma-fasen**
(voorwassen, wassen, spoelen, drogen).

- S. Controlelampje zoutgebrek**
Als dit aan gaat moet u zout bijvullen.

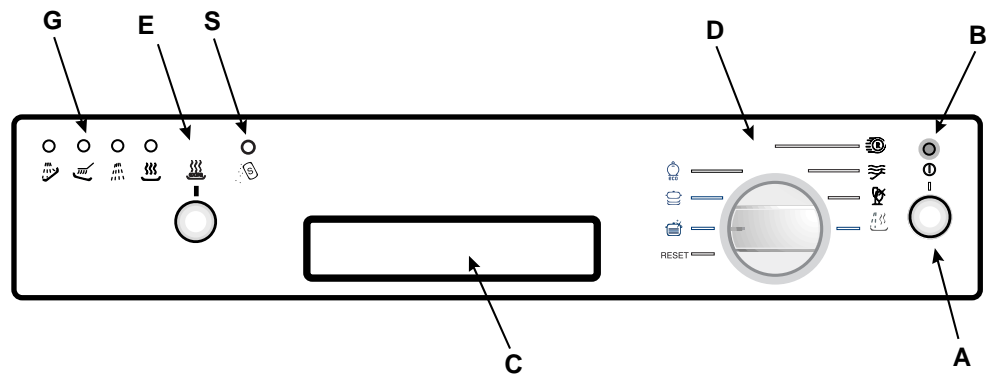

Technische gegevens

Technische eigenschappen

Breedte	cm. 59,5
Diepte	cm. 57
Hoogte	cm. 82
Capaciteit	12 standaard couverts
Waterdruk	4,3 psi - 145 psi (30 KPa ÷ 1MPa) (0,3 ÷ 10 bar)
Spanning	Zie label
Energieverbruik	Zie label
Zekering	Zie label

Deze vaatwasser voldoet aan de volgende EEG richtlijnen:

- 73/23/CEE (Laagspanningen) en verdere modificaties;
- 89/336/EEC (Elektromagnetische compatibiliteit) en verdere modificaties.
- 97/17/CE (Etiketteren)
- 2002/96/EC (Vernietiging van Elektrische en Electronische Apparatuur)



Het laden van de vaatwasser

Kleine dingen kunnen u helpen beter te wassen en de vaatwasser langer goed te houden. Spoel het vaatwerk af voordat u het inlaadt, zet aangekoekte pannen en bakpannen in de week. Controleer na het inladen of de sproeiarmen zich vrijelijk kunnen bewegen. Zet niet glazen en kopjes op elkaar en controleer dat de borden elkaar niet aanraken.

Allereerst

Voordat u het vaatwerk in de korven plaatst moeten voedselresten eraf gespoeld worden zodat de filter niet verstopt raakt. Als de pannen en bakpannen erg zijn aangekoekt zet u ze in de week voordat u ze in de vaatwasser doet. Trek de korven naar voren om het inladen van het vaatwerk te vergemakkelijken.

Multisystem korven

Dit model vaatwasser is voorzien van een bestekkorf en nieuwe, nog modernere boven- en onderkorven. Dankzij de structuur van deze korven is het laden van de vaatwasser nu nog gemakkelijker en voldoet de machine nog beter aan u wensen.

Wat gaat er in de onderkorf?

In de onderkorf gaat het vaatwerk dat moeilijk te wassen is: pannen, deksels, platte borden, soepborden maar ook bekers, kopjes en glazen (op de foto's ziet u verschillende voorbeelden).

- **Schalen en grote deksels:** zet ze aan de zijkant van de korf.
- **Pannen, slabakken:** altijd ondersteboven.
- **Diepe schalen:** zet ze schuin zodat het water er beter afdruipt en beter wast.
- **Glazen en kopjes:** plaats zoals aangegeven in de afbeelding.

De bestekkorf kan in twee helften worden verdeeld door het handvat eruit te trekken.

Als u weinig bestek heeft te wassen kunt u dus een halve korf gebruiken.

Als er weinig bestek te wassen is heeft u dus de keuze om alleen de helft van de bestekkorf te gebruiken zodat u meer plaats maakt voor ander vaatwerk, en bovendien kunt u de andere helft op de bovenkorf plaatsen (zie afbeeldingen A en B).

Deze bestekkorf is voorzien van twee uitneembare roosters: plaats het bestek een voor een in de openingen met de handvaten naar beneden. De messen en andere gebruiksvoorwerpen met scherpe punten moeten met de punten naar

beneden worden geplaatst. Plaats al het bestek zodanig dat ze elkaar niet aanraken. Bij dit model is de bestekkorf voorzien van twee zijgedeltes die je zoals op afbeelding A1 kunt loshaken en zowel aan de boven- als aan de onderkorf kunt vasthaken.

Wat gaat er in de bovenkorf?

De bovenkorf is bestemd voor het fijnere en lichtere vaatwerk zoals glazen, theekopjes en koffiekopjes, schotelletjes, maar ook weinig vuile borden, lage slabakken, koekenpannen, hoge pannen en platte pannen (op de foto's ziet u verschillende voorbeelden).

Plaats de lichte stukken zodanig dat ze niet verplaatst worden door de waterstralen.

Eventueel kunnen er één of twee opklaprekjes worden bijgeleverd waarop u bekers en kopjes maar ook lange scherpe messen en opscheplepels kunt plaatsen. Vergeet niet na het inladen van het vaatwerk te controleren of de sproeiarmen zich vrij kunnen bewegen zonder tegen vaatwerk aan te botsen.

Het regelen van de bovenkorf.

U kunt de hoogte van de bovenkorf regelen voor het gemakkelijker plaatsen van uw vaatwerk.

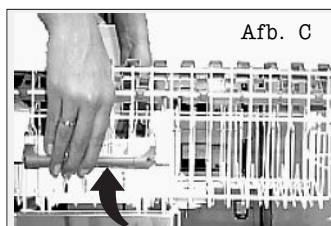

Aan de zijkanten van de korf bevinden zich twee knoppen: hiermee kunt u de hoogte regelen (zie afb. C).

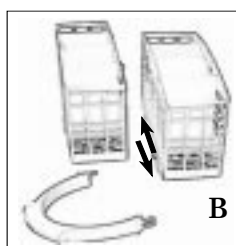

Voorbeelden van ladingen

onderkorf

bovenkorf

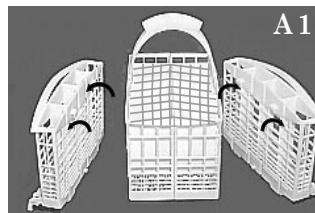
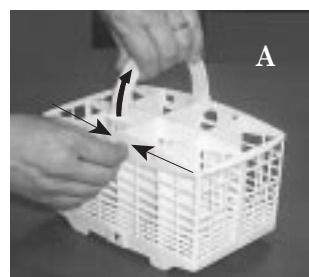
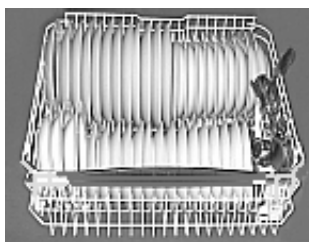

Het starten van de machine

Bent u klaar?

De machine is ingeladen en nu moet het afwasprogramma gekozen worden. Dit leert u in een paar minuten.

Allereerst

Open de waterkraan en druk op de ON-OFF knop "A": u hoort een kort geluidssignaal en het controlelampje "B" gaat aan. De machine is nu ingeschakeld en u kunt programmeren.

Het kiezen van het programma

Draai de knop "D" totdat het kerfje op de knop gelijkvalt met het nummer of het symbool van het gewenste programma (kijk even op de programma-tabel op blz.49).

Na enkele seconden hoort u een kort geluidssignaal: de afwas is begonnen en het is beter hem niet meer te veranderen.

De vaatwasser houdt u op de hoogte

Uw vaatwasser is voorzien van controlelampjes (G) die de fasen van de wascycle aangeven.

Ziehier de symbolen van de fasen:

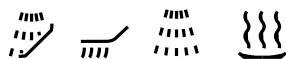

voorwassen, wassen, spoelen, drogen.

Uw vaatwasser laat u weten op welk punt hij is gearriveerd.

Een reeds begonnen programma kan alleen veranderd worden als het zojuist begonnen is.

Veranderen van een reeds begonnen programma

Als u zich heeft vergist met het programma is dat niet erg. U kunt het reeds begonnen programma nog veranderen, maar alleen als het net is begonnen. Draai de knop tegen de klok in totdat de positie **Reset**, na enkele seconden hoort u 4 pieptonen en het controlelampje "G" gaat uit: dit betekent dat alle instellingen geannuleerd zijn. U kunt vervolgens het juiste programma instellen.

Heeft u vergeten een stuk vaatwerk in te laden?

Dat kan iedereen gebeuren. Druk op de ON-OFF knop om de wascycle te onderbreken, laad het vergeten stuk vaatwerk in en druk nogmaals op de ON-OFF knop. De wascycle neemt het programma weer op waar het onderbroken was.

Einde programma?

Het einde van de cycle wordt aangegeven door 2 korte geluidssignalen en het knippen van het controlelampje van het drogen.

Belangrijk!

Draai de knop tegen de klok in totdat de positie **Reset** voor het annuleren van alle instellingen. Schakel de vaatwasser uit door op de knop "A" te drukken en trek de stekker uit het stopcontact om de stroom uit te schakelen; de voedingskabel moet voor deze reden gemakkelijk bereikbaar zijn.

Doe de waterkraan dicht. Wacht een paar minuten voordat u het vaatwerk eruit haalt: Wacht dus even, met de stoom droogt het beter. Ontlaad eerst de onderste korf.



Is de stroom onderbroken? Is de deur geopend?

Het programma wordt onderbroken en neemt weer op als de stroom terug is of als de deur dicht gaat. Alles is onder controle!

Wilt u een extra droge vaat?

Druk dan knop "E" in voordat u het programma van uw keuze aanzet. Een kort geluidssignaal waarschuwt u dat u de extra droog-optie heeft ingesteld en dat het programma langer duurt opdat u een drogere vaat heeft.

Wees er zeker van dat het programma is afgelopen voordat u het vaatwerk verwijdert!

Als u de deur van de vaatwasser open doet terwijl het programma bezig is of net geëindigd moet u oppassen voor de hete stoom die eruit komt!

Gebruik alleen speciaal afwasmiddel voor vaatwassers. Giet het in het bakje in de deur. Voor het begin van de afwascycle

Het afwasmiddel

Het opvullen van afwasmiddel

Druk op knop B voor het openen van het dekseltje A. Het afwasmiddel wordt in de twee bakjes C en D gegoten, tot aan de rand.

Nu kunt u het dekseltje sluiten: druk tot het vastklikt.

Als u blokjes afwasmiddel wilt gebruiken, plaatst u er een in het bakje "D" en sluit u de deksel.

Het sluit niet!

Controleer dat er geen afwasmiddel op het randje zit. Dit verhindert het sluiten van het dekseltje. Veeg de rand schoon en u zult zien dat het nu sluit. Als u liever het afwasmiddel in blokjesvorm gebruikt, plaats er een in het grootste bakje en sluit het dekseltje.

Het glansmiddel

Het glansmiddel maakt uw vaatwerk glanzender omdat het drogen bevordert wordt. Het glansmiddelbakje bevindt zich aan de binnenkant van de deur; het moet worden opgevuld als u ziet dat het leeg is doordat het controlelampje "D" aangaat. (Als uw vaatwasser is voorzien van een controlelampje "gebrek glansmiddel" moet u het opvullen wanneer het lampje aangaat of knippert).

Opvullen glansmiddel

Draai de deksel C tegen de klok in. Let op dat het glansmiddel niet overloopt bij het opvullen. U kunt de hoeveelheid glansmiddel die uw machine gebruikt regelen: draai met een schroevendraaier aan de afstelschroef F onder de deksel C.

Belangrijk

Er zijn producten voor de afwasmachine in de handel die zowel wasmiddel als zout en glansmiddel bevatten (3 in 1).

Wij raden aan om, als het water hard of zeer hard is, toch zout in het hiervoor bedoelde reservoir te doen om het vormen van witte strepen op uw vaatwerk of op de trommel te voorkomen.

Als u deze producten (3 in 1) gebruikt hoeft er geen glansmiddel in het bakje te worden toegevoegd.

Mocht u toch een nog beter drogen verlangen, dan kunt u glansmiddel toevoegen, maar zet de niveau-regelaar in dit geval op 2.

Volg in ieder geval de instructies op de verpakking.

Als u alleen deze producten gebruikt is het normaal dat de controlelampjes voor het zout en voor het glansmiddel na een aantal afwasbeurten blijvend gaan knipperen.

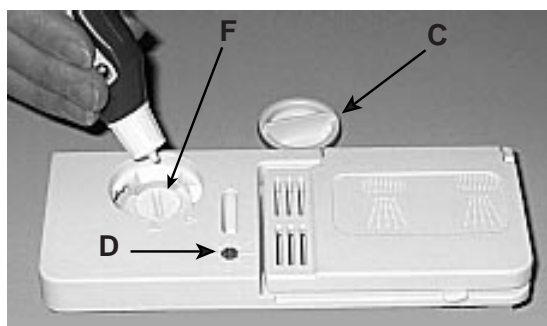
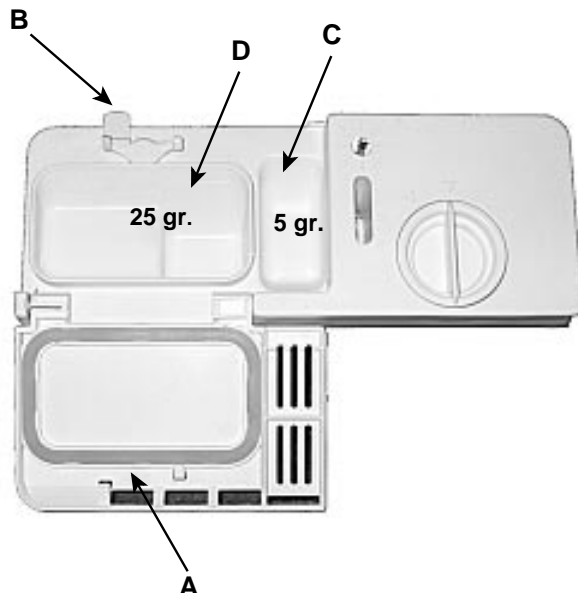

Er zijn 6 posities, normaal gesproken staat hij op 4.

Nuttige wenken

- Doseer de juiste hoeveelheid afwasmiddel: als u teveel gebruikt wordt het vaatwerk niet schoner, maar het milieu lijdt eronder.

- Bewaar afwas- en glansmiddel op een droge plaats en uit het bereik van kinderen.







Het regelen van de hoeveelheid glansmiddel verbetert het drogen. Als er druppels of vlekken op het vaatwerk zitten, stel de afstelschroef dan op een hoger nummer. Als daarentegen het vaatwerk witte strepen vertoont, zet de afstelschroef dan op een lager nummer.

Kies het juiste programma

Ieder soort vuil heeft zijn eigen programma

Zout, glansmiddel, de juiste dosis afwasmiddel en het juiste programma: dit is de formule voor het beste resultaat en behoud van uw vaatwasser.

Kies het juiste programma voor uw vaatwerk. Het kiezen van het juiste programma voor uw lading garandeert schoon vaatwerk en energiebesparing.

Programma	Aanwijzingen voor programma keuze	Beschrijving van de cycle	Wasmiddel voorwassen en wassen	Glansmiddel	Duur van het programma (tolerantie $\pm 10\%$ zonder extra drogen)
 Intensief	Erg vuil vaatwerk en pannen (niet voor breekbaar vaatwerk)	Voorwassen met water 40°C Was 65°C. 2 koude spoelingen. Warme spoeling 65°C. Drogen.	5+25 gr	*	120'
 Dagelijks	Normaal vuil vaatwerk en pannen. Dagelijkse normale cycle.	Was 50°. Koude spoeling Warme spoeling 70°C. Drogen.	30 gr.	*	72'
 eco	Programma voor ecologische was met laag energie verbruik, geschikt voor normaal vuil vaatwerk en pannen.	2 koude voorwassen Was 50°C. Warme spoeling 65°C. Drogen.	5+25 gr.	*	130'
 Snel	Zuinige snelle cycle voor weinig vuil vaatwerk, direct na gebruik. Zonder drogen, behalve als extra droogbeurt is gekozen.	Korte was met 47°C. Warme spoeling 62°C.	25 gr.	*	25'
 Weken	Voorwassen in afwachting van de lading van de volgende maaltijd.	Korte koude was om aankoeken van etensresten te vermijden			12'
 Glaswerk	Spe-ciale cycle voor fijn vaatwerk dat gevoeliger is voor hoge temperaturen, direct na gebruik.	Was 52°C. Lauw spoelen 45°C Warme spoeling 65°C. Drogen.	25 gr.	*	96'
 Spoeling & Drogen	Spoel- en droogcycle voor weinig gebruikt vaatwerk dat alleen stoffig is.	Warme spoeling 65°C. Drogen.		*	36'

Uw waterleiding

De hardheid van het water variëert van plaats tot plaats. Als uw water hard is kan zich kalkafzetting op het vaatwerk voorkomen. Uw vaatwasser is voorzien van een ontkalker die speciaal zout gebruikt en de kalk uit het water verwijdert.

Het opvullen met zout

Gebruik altijd speciaal zout voor vaatwassers.

Het zoutreservoir bevindt zich onder de onderkorf en wordt als volgt gevuld:

1. Trek de onderkorferuit, schroef de deksel van het zoutreservoir los.
2. Is het de eerste keer dat u zout opvult? Vul het reservoir eerst met water (de volgende keer hoeft dat niet meer).
3. Plaats de trechter op het gat en giet er ongeveer 2 kilo zout in. Een beetje water kan uit het reservoir lopen.
4. Schroef de deksel weer stevig vast.



Wanneer moet ik het zout bijvullen?

Het zoutreservoir moet worden bijgevuld als het controlelampje zoutgebrek "S" knippert. Uw vaatwasser helpt het u 5 cycli lang herinneren.

Zoutregelaar

Uw vaatwasser biedt u de mogelijkheid het zoutverbruik te regelen op basis van de hardheid van het water uit uw waterleiding. Zo kunt u het zoutverbruik optimaal en naar eigen inzicht regelen (niet te veel, niet te weinig).

Voor het regelen van het zoutverbruik gaat u als volgt te werk:

1. Schroef de deksel van het zoutreservoir los.
2. Op de hals van het reservoir ziet u een pijl (zie afbeelding): draai hem naar behoefte tegen de klok in van het teken "-" naar het teken "+".

Kies de positie van de pijl volgens het schema van de hardheid van het water.

Hardheid van het water.			Keuze positie.	Zout-gebruik. (gram./- ciclo)	Autonomie (cycles/2-kg)
°dH	°fH	mmol/l			
0 - 10	0 - 17	0 - 1,7	/	0	/
10 - 25	18 - 44	1,8 - 4,4	-	20	60
25 - 50	45 - 89	4,5 - 8,9	MED	40	40
> 50	> 89	> 8,9	+	60	25

Vul het zout bij voordat u een afwascycle begint om roestvorming te vermijden.

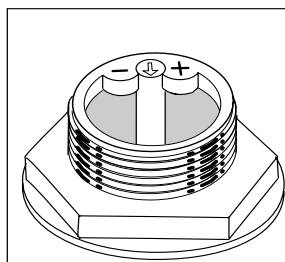

Weet u de hardheidsgraad van het water van uw waterleiding niet? Vraag deze informatie aan het waterleidingsbedrijf van uw woonplaats.

Suggesties en raadgevingen

Het behoud van uw vaatwerk

- Bijna al het zilver kan in de vaatwasser gewassen worden. Met twee uitzonderingen: antiek zilver en zilver dat versierd is met een oxiderende agens. Het warme water kan de handvaten van antieke messen en vorken los maken en in het tweede geval kunnen de versieringen verdwijnen. Breng zilver nooit in contact met andere metalen: zo vermijdt u vlekken en zwarte punten.



Niet alleen bespaart de vaatwasser u moeite en tijd, maar ook sterilizeren de hoge temperaturen het vaatwerk.

- Zilveren schalen moeten onmiddellijk na gebruik worden gewassen, vooral als ze met zout in contact zijn geweest, of met ei, olijven, azijn, vruchtensap of gekookte groenten.
- Voor speciaal delicate stukken gebruikt u de speciale wascycle.

Besparen is mogelijk

Intelligent gebruik van uw huishoudapparatuur kan energie besparen en ten goede komen voor het milieu.

Maximum lading

U kunt de vaatwasser het beste gebruiken met volle lading. Als het tijd neemt voordat hij vol is kunt u een weekcycle gebruiken zodat zich geen onaangename geuren en/of aankoecken voordoen.

Het juiste programma

Kies het programma dat geschikt is voor het soort lading. De keuze van het programma hangt af van het soort vaatwerk dat gewassen moet worden en hoe vuil het is. Raadpleeg de programmatafel op blz. 49 voor de juiste keuze.

Installeren en verhuizen

Uw vaatwasser is gearriveerd

Het installeren, na aankomst of verhuis, moet op de juiste wijze worden uitgevoerd voor het goed functioneren van uw vaatwasser.

Kies de plek waar uw vaatwasser moet komen te staan; hij kan met de zijkanten of met de achterkant tegen andere keukenmeubelen of de muur staan. De aan- en afvoerbuizen van het water kunnen naar rechts of naar links worden gericht.

Het horizontaal zetten

Als de machine eenmaal staat, draait u aan de stelvoetjes voor het regelen van de hoogte en voor het horizontaal zetten. De machine mag niet meer dan 2 graden hellen. Een goede waterpas positie garandeert het perfect functioneren van de vaatwasser.

Beveiliging tegen overlopen

Uw vaatwasser is voorzien van een systeem dat de watertoevoer stopt als er lekkage optreedt in de machine.

Het regelen van de stelschroeven

Plaats de machine in zijn behuizing en regel vervolgens de hoogte door aan de stelschroeven te draaien die zich onder aan de voorkant bevinden. Met een schroevendraaier draait u met de klok mee om de vaatwasser hoger te zetten en tegen de klok in om hem lager te zetten.

Koudwateraansluiting

De aansluiting aan de waterleiding mag uitsluitend worden uitgevoerd met de

aanvoerbuis die bij het apparaat is bijgeleverd; gebruik geen ander soort buis. Als onderdelen moeten worden vervangen mogen alleen originele onderdelen worden gebruikt.

Sluit de aanvoerbuis aan een koudwaterkraan aan met een schroefdraad van $\frac{3}{4}$ gas en schroef hem goed vast aan de kraan.

Als de waterleidingsbuizen nieuw zijn of lange tijd niet gebruikt, dan moet u voordat u de machine aansluit eerst de kraan laten lopen totdat het water helder en zonder vuiltjes is. Anders bestaat het risico dat de watertoevoer verstopt raakt met schade aan de machine.

Aansluiting aan de warmwaterkraan

De vaatwasser kan worden voorzien van warm water uit de kraan (als u centrale verwarming heeft) dat niet warmer mag zijn dan 60°C. In dit geval wordt de tijdsduur van de afwas verkort met ongeveer 15 minuten en de doeltreffendheid enigszins vermindert.

De aansluiting aan de warmwaterkraan wordt uitgevoerd zoals voor de koudwaterkraan.

Aansluiting aan de afvoerbuis

Steek de buis in een afvoerleiding met een minimum doorsnee van 4cm. of hang hem in de gootsteen. Vermijd knellingen of scherpe bochten. Het deel van de buis dat is aangegeven met de letter A moet zich op een hoogte tussen 40 en 100 cm bevinden.

De buis mag niet onder water liggen.

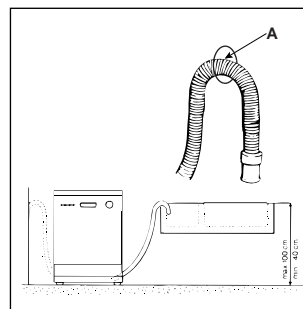
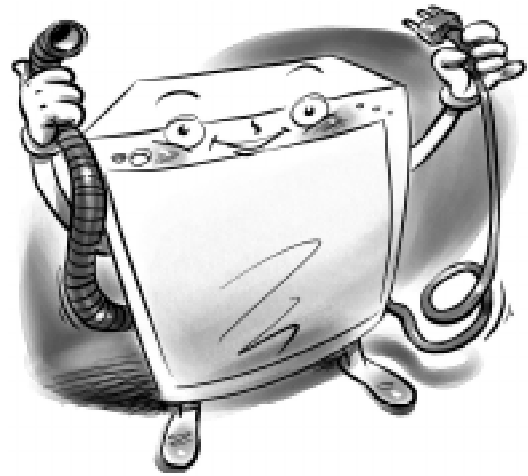

Aarde: onmisbaar e beveiliging

Nu kunt u de stekker van de machine in een stopcontact steken dat voorzien is van een efficiënte aarding (het aarden van uw elektrische net is een veiligheidsgarantie die door de wet is voorgeschreven, verzekert u zich ervan dat uw net is geaard).

Voedingskabel

Controleer de voedingskabel regelmatig; indien hij beschadigd of versleten is laat u hem vervangen door een bevoegde installateur.

Belangrijk:

De stekker van de vaatwasser moet na het inbouwen goed bereikbaar blijven zodat onderhoud in alle veiligheid kan worden uitgevoerd.

Anticondens-strip

Enkele modellen zijn voorzien van een bijgeleverde doorzichtige zelfklevende strip. Deze moet aan de onderkant van uw houten aanrecht worden vastgeplakt om hem tegen condenswater te beschermen.

Indien deze strip niet is bijgeleverd moet u hem bij uw handelaar als los onderdeel bestellen.

Elektrische aansluiting

Controleer om te beginnen of de spanning en frequentie kloppen met de waarden op het typeplaatje dat zich aan de binnenkant van de deur bevindt, en of het elektrische net waaraan de machine wordt aangesloten, gedimensioneerd is voor de maximum stroom die op het typeplaatje wordt aangegeven.

Als de stekker niet in het stopcontact past moet deze vervangen worden met een die wel past; gebruik geen adaptors of dubbelstekkers aangezien die verhitting of schroeien kunnen veroorzaken.

Als u een probleem heeft, lees dan hier

Als de vaatwasser niet of slecht functioneert kan de storing in vele gevallen worden opgelost zonder dat u er de installateur bij hoeft te roepen. Voordat u de installateur telefoneert, lees eerst deze punten.

De vaatwasser start niet

- Is de waterkraan open?
- Is de waterkraan goed aangesloten aan de buis?
- Komt er geen water uit de waterleiding?
- Is er genoeg druk op het water?
- Ligt de buis gebogen?
- Is de filter van de watertoevoer verstopt?
- Is de deur van de vaatwasser niet goed dicht?

Het vaatwerk is niet schoon

- Heeft u de juiste dosis afwasmiddel toegevoegd?
- Is het programma dat u koos geschikt voor het soort vaatwerk dat is ingeladen?
- Zijn de filter en de microfilter schoon?
- Zijn de sproeiarmen vrij?

De vaatwasser loopt niet leeg

- Ligt de buis gekneld?

Er blijven in de vaatwasser kalkafzettingen achter of een witte aanslag

- Is de deksel van het zoutreservoir goed dicht?
- Is de dosis glansmiddel goed afgesteld?

Storingssignalen

Uw vaatwasser is voorzien van een veiligheidssysteem dat eventuele storingen kan opsporen. Dergelijke storingen worden gesignaleerd door één of twee snel knipperende controlelampjes "G".

Nadat u genoteerd heeft welke controlelampjes er knipperen, zet u de machine uit en belt u de installateur.

Alarm kraan dicht

Als u vergeten bent de waterkraan open te draaien, wordt dit gedurende enkele minuten met kortegeluidssignalen aangegeven. Zet de waterkraan open en u zult zien dat de machine na enkele minuten in werking treedt. Als u

er niet bij bent als de pieptonen worden gegeven, dan wordt de machine geblokkeerd en de controlelampjes 2 en 3 (wassen en spoelen) gaan snel knipperen. Zet de machine uit met de ON-OFF knop, draai de waterkraan open, wacht ongeveer 20 seconden en zet vervolgens de machine weer aan. Kies opnieuw het programma zoals dat beschreven wordt in paragraaf "Programma kiezen" en u zult zien dat de machine weer begint te draaien.

Alarm filters verstopt

Als de machine is geblokkeerd en de controlelampjes 1 (voorwassen) en 3 knipperen snel (spoelen) betekent dit dat de filter is verstopt met voedselresten. Schakel de machine uit, maak de filter goed schoon en nadat u hem weer op zijn plaats heeft aangebracht zoals aangegeven op blz. 53, schakelt u hem weer in. Kies opnieuw het programma zoals dat beschreven wordt in paragraaf "Programma kiezen" en u zult zien dat de machine weer begint te draaien.

Alarm storing aan de elektroklep van de watertoevoer.

Als controlelampje 2 (wassen) snel knippert moet u de vaatwasser na een minuut **UIT DOEN EN WEER AAN DOEN**. Als het alarm aan blijft moet u eerst de waterkraan dicht doen om overstrooming te vermijden, vervolgens de stroom afsluiten en dan de installateur erbij roepen.

Heeft u alles goed gecontroleerd, maar werkt de machine nog niet en de storing blijft bestaan?

Roep er de installateur bij en vermeld:

- het soort storing
- het codenummer van het model (Model...) en het serienummer (S/N...) die u op het typeplaatje aan de zijkant in de deur vindt.

Wendt u zich altijd tot een erkende installateur en eis altijd alleen originele onderdelen.

Veiligheid in uw huis

De vaatwasser is volgens de meest strenge internationale veiligheidsnormen gemaakt teneinde de veiligheid van u en uw familie te garanderen. Lees de aanwijzingen en informatie in deze gebruiksaanwijzing met aandacht: zij geven u veel nuttige aanwijzingen voor de veiligheid van de installatie, het gebruik en het onderhoud. Zo vermijdt u nare verrassingen.

1. Verwijder het verpakkingsmateriaal zorgvuldig (houdt u zich aan de voorschriften voor gescheiden vuilnis zoals voorgeschreven in uw gemeente).
2. Als de machine is uitgepakt onderzoekt u of hij onbeschadigd is. Als u twijfels heeft wendt u zich tot een erkende installateur.
3. De vaatwasser mag alleen worden gebruikt door volwassen personen en voor het wassen van vaatwerk voor huishoudelijk gebruik volgens de instructies in deze gebruiksaanwijzing. Raak de machine niet aan als u blootsvoets bent of met natte handen of voeten.
4. Gebruik liefst geen verlengsnoeren en/of dubbelstekkers. Als de voedingskabel niet lang genoeg is, laat hem dan vervangen met een kabel die lang genoeg is, en denk eraan dat hij niet gekneld of omgebogen mag liggen.
5. Schakel altijd de stroom uit als de machine niet goed werkt en bij onderhoudswerkzaamheden.
6. Houd kleine kinderen op een afstand als de machine open is.
7. De vaatwasser mag niet buiten worden geïnstalleerd, ook niet onder een afdakje: het is gevaarlijk hem bloot te stellen aan regen en onweer.
8. Raak de weerstand niet aan gedurende en onmiddellijk na een afwascycle.
9. Leun niet en ga niet zitten op de open deur.
10. Als er een storing is moet u de waterkraan dicht doen en de stroom afsluiten. Kijk vervolgens in de paragraaf "Als u een probleem heeft, lees dan hier". Als u de oplossing niet heeft gevonden roept u er de installateur bij.
11. Een machine die niet meer gebruikt wordt moet onklaar gemaakt worden: snijd de voedingskabel door en beschadig de sluiting van de deur.
12. Vernietiging van oude elektrische apparaten De Europese Richtlijn 2002/96/EC over Vernietiging van Elektrische Apparatuur (WEEE), vereist dat oude huishoudelijke elektrische apparaten niet mogen vernietigd via de normale ongesorteerde afvalstroom. Oude apparaten moeten apart worden ingezameld om zo het hergebruik van de gebruikte materialen te optimaliseren en de negatieve invloed op de gezondheid en het milieu te reduceren. Het symbool op het product van de "afvalcontainer met een kruis erdoor" herinnert u aan uw verplichting, dat wanneer u het apparaat vernietigt, het apparaat apart moet worden ingezameld. Consumenten moeten contact opnemen met de lokale autoriteiten voor informatie over de juiste wijze van vernietiging van hun oude apparaat.

Zorg en onderhoud

Schoonmaken en speciaal onderhoud

De filter-unit

Voor goede resultaten van de afwas moet de filter-unit worden schoon gemaakt. Het afwaswater wordt gereinigd van etensresten en perfect gefilterd weer in circulatie gebracht. Het is daarom noodzakelijk de grootste stukjes die in de beker "C" en in de filter "A" zijn achtergebleven te verwijderen: trek de beker aan zijn handvat naar boven. Spoel onder stromend water. Eens per maand moet de hele filter-unit worden gereinigd: de beker C + de halfcirkelvormige filter A + de cilindrische filter B. De filter "B" wordt verwijderd door hem tegen de klok in te draaien. Gebruik bij het

reinigen een niet-metalen borstel.

Zet de onderdelen weer in elkaar (zoals aangegeven in de afbeelding) en plaats de unit in de vaatwasser. Druk hem op zijn plaats.

De vaatwasser mag niet zonder filters worden gebruikt. De afwas wordt minder efficiënt uitgevoerd als de filters niet op de juiste wijze in hun behuizing zijn geplaatst en de vaatwasser kan eventuele schade oplopen.

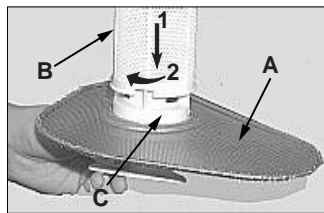

B e s t e e d
regelmatig, eens
per maand, wat
aandacht aan de
filters en
sproeiarmen.

Het schoonmaken van de sproeiarmen

Het kan gebeuren dat er etensrestjes aan de sproeiarmen blijven kleven en de gaatjes verstoppen. Controleer ze en reinig ze af en toe (letters F en I Van dichtbij gezien).



Houd uw vaatwasser in goede staat

Door u aan enkele vaste regels te houden garandeert u dat de machine betrouwbaar functioneert.

Na iedere afwasbeurt

Denk eraan als de afwas cycle is afgelopen de waterkraan dicht te doen en de deur op een kier open te laten. Zo ontstaat er geen vochtigheid en vormen zich geen onaangename geuren.

Schakel de stroom uit

Voordat u de machine gaat schoonmaken of ander onderhoud gaat verrichten, schakel altijd de stroom uit om gevaar te vermijden.

Geen oplosmiddelen! Geen schuurmiddelen!

Voor het schoonmaken van de buitenkant en de rubberonderdelen van de machine mag u geen oplosmiddelen of schuurmiddelen gebruiken. Een doek en een sopje zijn genoeg.

Als u vlekken ziet op de oppervlakte van de trommel kunt u een doek met water en een beetje witte azijn gebruiken of wel een speciaal product voor vaatwassers.

Gaat u op vakantie?

Als u voor lange tijd weggaat raden wij het volgende aan:

- laat een afwas cycle leeg lopen
- doe de kraan dicht
- laat de deur op een kier staan

Zo duren de afdichtingen langer en vormen zich geen onaangename geuren binnenin.

Verhuis

Houd de machine bij een verhuis in verticale positie. Indien noodzakelijk kunt u hem op zijn achterkant kantelen.

De afdichtingen

Een van de redenen van onaangename geuren in de vaatwasser is het aankleven van etensresten aan de afdichtingen. Maak ze af en toe schoon met een natte spons.



Uw vaatwasser is geen vuilnisbak. Het is niet strikt nodig ieder kleinste restje voedsel af te spoelen, maar verwijder wel botten, schillen en andere eventuele resten. Giet glazen, kopjes, bekers leeg voordat u ze inlaadt.

Ariston: ook de service staat voor kwaliteit

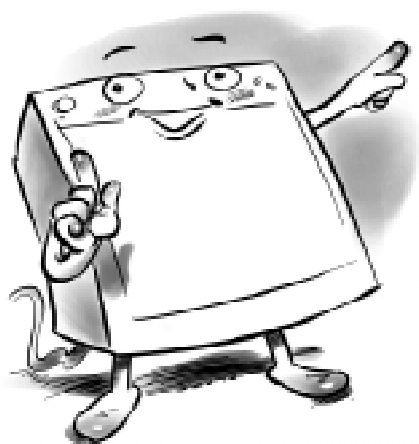

In deze handleiding staan een aantal tips om eenvoudige storingen zelf te verhelpen. Mocht u niet in staat zijn de storing te verhelpen, dan kunt u gebruik maken van de fabrieksservice van Indesit Company Nederland. Indesit Company Nederland heeft Nederland opgedeeld in verschillende serviceregio's. Elke regio is postcodegebonden. Binnen elke regio is een Indesit Service Partner verantwoordelijk voor de fabrieksservice. Elke Indesit Service Partner voldoet aan strenge kwaliteitseisen, waardoor storingen snel, vakkundig en goedkoop opgelost worden.

VOOR SERVICE IN NEDERLAND BEL 0900-2025254

Bij opgave van de storing verzoeken wij u onderstaande gegevens te willen verschaffen:

Aard van de storing
Model
Serienummer
Aankoopdatum
Naam van de leverancier

INDESIT COMPANY - EEN ORGANISATIE DIE OPTIMALE SERVICE GARANDEERT

Guía rápida para el lavavajilla

Este manual le cuenta, de manera agradable, todo lo que puede ofrecerle su nuevo electrodoméstico. Además, descubrirá curiosidades y pequeños detalles para lavar mejor con su lavavajilla y hacerlo durar más tiempo.

1. Instalación y traslado (p. 62)

La instalación, después de la entrega o de un traslado, es la operación más importante para el buen funcionamiento de su lavavajilla. Verifique siempre:

1. Que la instalación eléctrica esté dentro de las normas;
2. Que los tubos de carga y descarga de agua hayan sido conectados correctamente;
3. Que el lavavajilla esté nivelado. Vale la pena: por la duración y el correcto funcionamiento del lavavajilla.

2. Cuadro de mandos a tus órdenes (p. 56)

Aprenda a conocer las partes que componen el lavavajilla, lo usará mejor. Aquí encontrará la descripción detallada de los mandos y de las partes internas.

3. Carga de la vajilla (p. 57)

En esta página encontrará consejos útiles para cargar correctamente el lavavajilla y aprovechar al máximo su espacio.

4. Puesta en marcha del lavavajilla (p.58)

Después de haber cargado el lavavajilla, debe seleccionar el programa adecuado y dosificar correctamente el detergente y el abrillantador. Leer estas páginas le ayudará en todas las fases del lavado.

5. La sal: un importante aliado (p. 61)

Usar la sal adecuada y en la cantidad justa le ayudará a conservar en óptimo estado el lavavajilla, para lavar mejor y evitar los daños que pudiera causar la caliza.

6. Consejos y sugerencias también para ahorrar (p. 61)

Aquí encontrará pequeños consejos para lavar mejor su vajilla y para ahorrar eligiendo el programa adecuado para el tipo de carga.

7. Problemas y soluciones (p. 63)

Antes de llamar al técnico, consulte este párrafo; muchos problemas pueden tener una solución inmediata. Si, aún así, no logra resolver el problema, llame al número de la asistencia Ariston y, en poco tiempo, si es posible, se reparará cualquier avería.



8. Seguridad para Ud. y su familia (p. 63)

Lea este capítulo con atención, le brindará información útil sobre la seguridad de instalación, el uso y el mantenimiento. Evite sorpresas desagradables.

9. Mantenimiento y cuidados especiales (p. 64)

Aproximadamente una vez por mes, dedique un poco de atención al grupo filtrante y a los brazos rociadores. Aquí aprenderá cómo hacer.

10. Mantenga en buenas condiciones el lavavajilla (p. 64)

Respete las pocas reglas que leerá aquí, el resultado será un lavavajilla siempre en óptimo estado.

11. Características técnicas (p.56)

Todos los datos técnicos de su electrodoméstico, siempre de acuerdo con la ley.

12. Ariston está cerca suyo aún después de la compra (p.65)

Ariston sostiene sus productos con servicios y soporte técnico incluso después de la compra, ofreciéndole garantías especiales, asistencia profesional, repuestos y accesorios de calidad. Para más información, llame al número gratuito de Ariston.

¿Cómo está compuesto?

Aprender a conocer las partes que componen el lavavajilla le ayudará a usarlo mejor

- E. Cesto superior**
- F. Rociador superior**
- G. Regulación de la altura del cesto**
- H. Cesto inferior**
- I. Rociador inferior**
- J. Tapón recipiente de sal**
- K. Filtro de lavado**
- L. Recipiente para detergente y abrillantador**

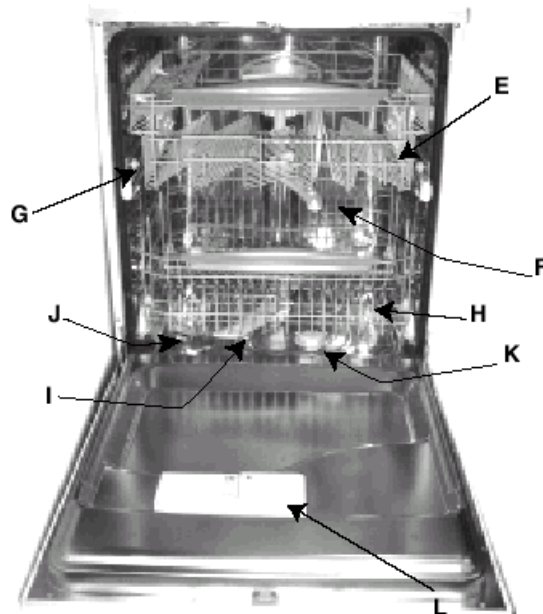

Cuadro de mandos a tus órdenes

- A. Botón ON-OFF**
Pulse este botón para encender la máquina.
- B. Lámpara testigo ON-OFF**
Le avisa que el lavavajilla está encendido
- C. Manija de apertura de la puerta**
Sirve para abrir la puerta del lavavajilla.
- D. Perilla de selección de programas**
Sirve para seleccionar un programa
- E. Botón de secado extra**
Presiónelo para obtener un mayor secado.
- G. Lámparas indicadoras de avance del ciclo**
(prelavado, lavado, aclarado, secado).
- S. Lámpara indicadora de falta de sal**
Le avisa que debe agregar la sal.

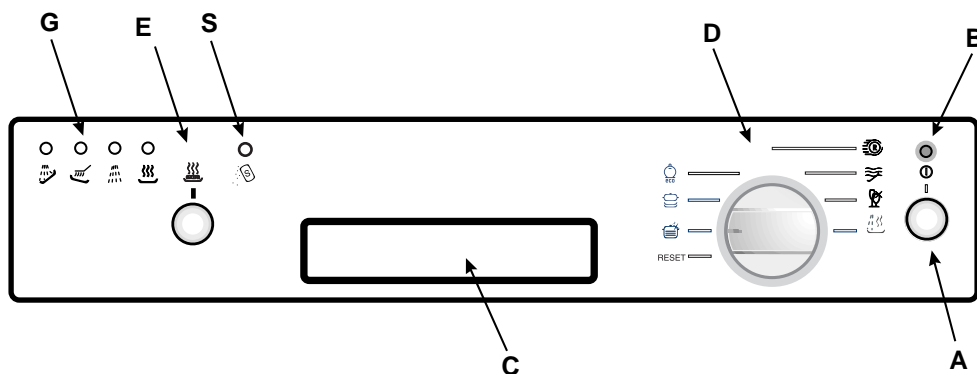

Características técnicas

Características técnicas	
Largo	cm. 59,5
Profundidad	cm. 57
Altura	cm. 82
Capacidad	12 cubiertos normales
Presión agua alimentación	4,3 psi -145 ps i 30 KPa± 1MPa) (0,3 ÷10 bar)
Tensión de alimentación	Véase placa de características
Potencia total absorbida	Véase placa de características
Fusible	Véase placa de características

Este lavavajilla es conforme a las siguientes Directivas de la Comunidad:

- 73/23/CE (Bajos Voltajes) y sucesivas modificaciones;
- 89/336/EEC (Compatibilidad Electromagnética) y sucesivas modificaciones.
- 97/17/CE (Etiquetado)
- 2002/96/CE (Residuos de Aparatos Eléctricos y Electrónicos)



¿Cómo se carga la vajilla?

Antes de lavar, estos pequeños detalles pueden ayudarle a lavar mejor y a conservar durante más tiempo su lavavajilla. Quite los residuos más grandes de comida, ponga en remojo las ollas y las sartenes con residuos muy pegados. Después de haber cargado la vajilla controle que giren bien las palas del rociador. No superponga vasos y tazas, controle que los platos no se toquen.

Antes que nada.

Antes de disponer la vajilla en los cestos, elimine los residuos más grandes de comida, de este modo, evitará tapar los filtros reduciendo la eficacia del lavado.

Si las ollas y los sartenes tienen residuos muy pegados, colóquelos en remojo a la espera del lavado. Para facilitar la operación de carga de la vajilla, extraiga los cestos.

Cestos multisystem

Este modelo de lavavajilla está dotado de un cesto pequeño para los cubiertos y de dos cestos, superior e inferior, con una nueva y más moderna concepción. En efecto, su estructura permite una gran flexibilidad de carga de la vajilla para que tenga más posibilidades de satisfacer sus exigencias.

¿Qué coloco en el cesto inferior?

En el cesto inferior le aconsejamos colocar la vajilla más difícil de lavar: ollas, tapas, platos llanos y hondos, pero también: tazas, tacitas y vasos (en las fotos se puede observar un ejemplo de carga).

- **Fuentes y tapas grandes:** colóquelos a los costados del cesto.
- **Ollas, ensaladeras:** deben estar siempre volcadas
- **Vajilla muy honda:** colóquela en posición oblicua, así el agua podrá fluir para lavarlas mejor
- **Vasos y tazas:** colóquelos como se indica en la figura.

El cesto para los cubiertos se puede desdoblar extrayendo la manija. Cuando tiene pocos cubiertos que lavar, puede utilizar sólo la mitad del cesto, así ahorrará espacio para otras vajillas y además puede colocar la otra mitad en el cesto superior (ver las figuras A y B).

Este cesto está dotado de dos rejillas extraíbles: introduzca los cubiertos en las ranuras, uno a uno; los cuchillos y los utensilios con puntas cortantes se deben colocar con las puntas hacia abajo. Colóquelos de modo que no se toquen entre sí.

En este modelo, el cesto para los cubiertos está dotado de dos sectores

laterales que puede desprender, como en la figura A1, y enganchar tanto al cesto superior como al inferior.

¿¿Qué coloco en el cesto superior?

En el cesto superior cargue la vajilla delicada y liviana: vasos, tazas de té y café, platitos -también platos- ensaladeras bajas, sartenes y cazuelas bajas que no estén muy sucias.

Coloque la vajilla liviana de modo tal que no sea desplazada por los chorros de agua.

Con el aparato, se pueden suministrar uno o dos cestos volcables en los cuales se pueden colocar tazas y tacitas, así como también cuchillos largos y afilados y cubiertos para servir.

Regulación del cesto superior.

Puede regular el cesto superior en posición alta o baja para poder colocar su vajilla sin dificultad.



A los costados del cesto superior se encuentran dos perillas: con ellas se puede regular su altura (ver fig. C).



Ejemplos de carga

cesto inferior

cesto superior

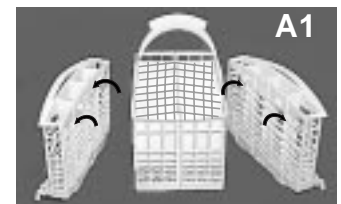
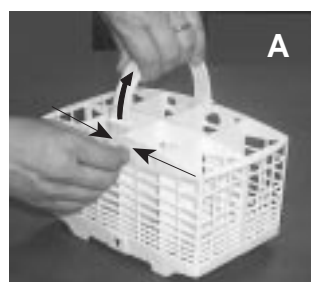
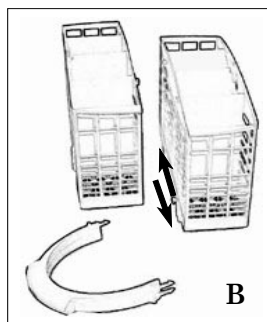
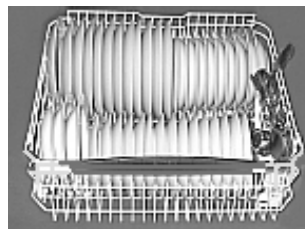

¿Listos?, ¡ya!

Ha cargado el lavavajilla y ahora debe seleccionar el programa de lavado. Son suficientes unos pocos minutos para aprender

Antes que nada.

Abra completamente el grifo de agua y pulse el botón ON-OFF "A": escuchará una breve señal sonora y la luz testigo "B" se iluminará. Ahora la máquina está encendida, y puede programarla.

Elija el programa.

Para seleccionar un programa, gire la perilla "D" en sentido horario hasta hacer coincidir la muesca de referencia ubicada en la perilla, con el símbolo o el número del programa que desee seleccionar (consulte la tabla de programas en la pág. 60).

Después de algunos segundos se escuchará una breve señal acústica: el lavado ha comenzado y no es aconsejable modificarlo.

El lavavajilla le informa.

Su lavavajilla está dotado de lámparas testigo (G) que se iluminan para indicarle el estado de avance del ciclo de lavado.

He aquí los símbolos de las fases :



prelavado, lavado, aclarados, secado.

En todo momento su lavavajilla le informa a que punto ha llegado.

Puede anular un programa en curso sólo si el mismo ha apenas comenzado.

Modificación del programa en curso.

¿Qué pasa si se equivoca de programa? ¡No tenga miedo! Puede modificar el programa en curso, si recién ha comenzado. Gire en sentido antihorario la perilla hasta alcanzar la posición de **Reset**, después de pocos segundos escuchará 4 sonidos y se apagará la luz testigo "G". significa que todas las selecciones realizadas fueron anuladas. Ahora puede volver a seleccionar el programa adecuado.

¿Ha dejado afuera una vajilla?

Bueno, le puede suceder a cualquiera. Interrumpa el ciclo de lavado pulsando el botón ON-OFF, introduzca la vajilla olvidada y pulse de nuevo el botón ON-OFF. El ciclo se reanuda desde el punto en el cual lo ha interrumpido.

¿Terminó?

El final del ciclo está indicado por 2 breves señales sonoras y por el centelleo de la luz testigo correspondiente al secado.

Atencion:
Gire la perilla en sentido antihorario hasta la posición de **Reset** para anular todas las selecciones. Apague la lavavajilla pulsando el botón "A", desenchufe la máquina para interrumpir la alimentación eléctrica; para ello, el cable de alimentación debe ser fácilmente accesible.



Cierre el grifo de agua. Espere algunos minutos antes de extraer la vajilla: ¡quemá! Si espera un poquito, con el vapor se seca mejor. Vacíe primero el cesto inferior.

¿Se cortó la luz? ¿Abrió la puerta de la máquina?

El programa se interrumpe y luego se reanuda cuando vuelve la luz o cuando se cierra la puerta. ¡Está todo bajo control!

¡Antes de extraer la vajilla, verifique que el programa haya terminado!

¿Desea obtener un mayor secado?

Presione el botón "E" antes de que comience el programa seleccionado. Una breve señal sonora le avisará que ha seleccionado el secado extra y el programa de lavado durará más tiempo para brindarle una vajilla más seca.

Cuando abra la puerta del lavavajilla, si el ciclo de lavado recién ha terminado o aún no lo ha hecho, tenga cuidado con el vapor caliente que sale, ¡se podría quemar!

Use solamente detergente específico para lavavajilla. Vierta el detergente en el distribuidor que se encuentra en la parte interna de la puerta. ¡Hágalo antes de que comience el ciclo de lavado!

El detergente

Carga del detergente

Para abrir la tapa A, pulse el botón B. El detergente se introduce en las 2 cubetas hasta el borde.

Ahora puede cerrar la tapa: presione hasta que sienta el disparo del cierre.

Si decide utilizar el detergente en comprimidos, coloque uno en la cubeta "D" y cierre la tapa.

¡No se cierra!

Controle que en los bordes de la cubeta no hayan quedado residuos de detergente. Ese es el motivo por el cual la tapa no se puede cerrar. Elimínelos y verá que se cerrará.

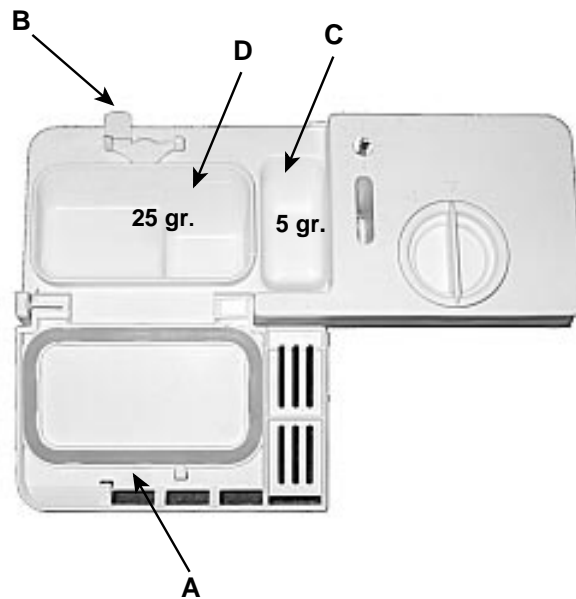

El abrillantador.

El abrillantador vuelve su vajilla más brillante porque mejora su secado. El recipiente de abrillantador está ubicado dentro de la puerta, deberá llenarlo cuando vea el recipiente vacío a través de la mirilla "D".

(Si su lavavajilla posee una luz indicadora de "falta de abrillantador", deberá llenarlo cuando la misma centellea o se ilumina).

Carga del abrillantador.

Para abrir el recipiente gire en sentido antihorario la tapa C. Tenga cuidado cuando vierta el abrillantador para evitar que caiga fuera del recipiente. Ud. puede adaptar la cantidad de abrillantador utilizado por el lavavajilla: regule con un destornillador el regulador F que se ve debajo de la tapa C.

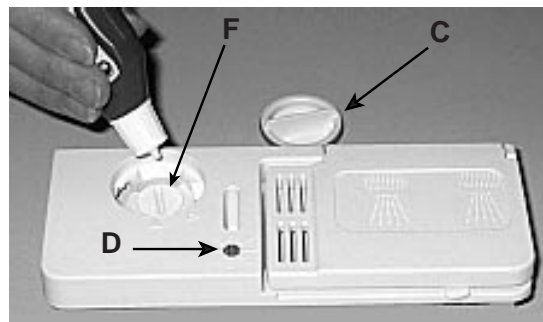

Puede elegir entre seis posiciones. Normalmente está fijado en la 4.

Consejos útiles

- Dosifique la cantidad justa de detergente: si se excede no obtendrá vajilla más limpia, sólo una mayor contaminación ambiental.

- Mantenga el detergente y el abrillantador en lugares secos, lejos del alcance de los niños.

La regulación de la cantidad de abrillantador usado mejora el secado.

Si en la vajilla nota gotas de agua o manchas, gire el regulador hacia los números más altos.

Si en cambio, su vajilla presenta estrías blancas, gire el regulador hacia los números más bajos.

Atención

En los negocios Ud. puede encontrar productos para el lavado de la vajilla que contienen detergente, sal y abrillantador (3 en 1).

Si el agua con la que Ud. trabaja es dura o muy dura, le aconsejamos agregar sal en el correspondiente distribuidor para evitar la formación de estrías blancas en la vajilla o en la cuba.

Si se utilizan los productos 3 en 1 no es necesario cargar el abrillantador en el depósito correspondiente.

Si desea obtener un secado todavía mayor, se puede cargar el abrillantador, pero recordando llevar el regulador al nº 2.







De todos modos, consulte las instrucciones del fabricante que se encuentran en los envases.

Si usa sólo estos productos, es normal que los pilotos de sal y abrillantador, después de un cierto número de ciclos, centelleen permanentemente.

Elija el programa adecuado Cada tipo de suciedad tiene su programa

Sal, abrillantador, la justa dosis de detergente y el programa adecuado: he aquí la fórmula para obtener los mejores resultados y conservar bien su lavavajilla

Elija el programa adecuado para su vajilla. Elegir el programa más adecuado para la carga que ha efectuado, le asegura obtener una vajilla limpia y un uso más conveniente de agua y energía eléctrica.

Programa	Indicaciones para la selección de programas	Descripción del ciclo	Detergente prelavado + lavado	Abrillantador	Duración del programa (tolerancia $\pm 10\%$ sin secado extra)
 Enérgico	Vajilla y ollas muy sucias (no usar para piezas delicadas)	Prelavado con agua caliente a 40°C Lavado a 65°C 2 aclarados con agua fría Aclarado caliente a 65°C Secado	5+25 gr.	*	120'
 Normal	Ciclo para vajilla y ollas normalmente sucias. Programa estándar diario.	Lavado a 50°C Aclarado frío Aclarado caliente a 70°C Secado	30 gr.	*	72'
 ECO	Programa para un lavado ecológico, de bajo consumo energético, adecuado para vajilla y ollas normalmente sucias.	2 prelavados con agua fría, Lavado prolongado a 50°C Aclarado caliente a 65°C Secado	5+25 gr.	*	130'
 Rápido	Ciclo económico y veloz que se utiliza para vajilla poco sucia, inmediatamente después del uso. Sin secado, excepto en el caso de selección del secado extra.	Breve lavado a 47°C Aclarado caliente a 62°C	25 gr.	* (Con secado extra)	25'
 Remojo	Lavado preliminar a la espera de completar la carga en la comida sucesiva.	Breve lavado frío para impedir que los residuos de comida se sequen sobre la vajilla			12'
 Cristales	Ciclo especial que se utiliza para piezas más sensibles a las altas temperaturas, inmediatamente después del uso.	Lavado a 52°C. Aclarado tibio a 45°C Aclarado caliente a 65°C Secado	25 gr.	*	96'
 Aclarado & Secado	Ciclo de aclarado y secado para vajilla que se utiliza raramente y que sólo contiene polvo.	Aclarado caliente a 65°C Secado		*	36'

Agua de su casa

La dureza del agua varía según las localidades. Si el agua de su casa es dura, sin decalcificación se formarían incrustaciones en la vajilla. Su lavavajilla posee un decalcificador que utiliza sal especial y elimina la caliza del agua.

Para evitar la formación de herrumbre, cargue la sal antes de comenzar un ciclo de lavado.

Carga de la sal.

Utilice siempre sal específica para lavavajilla.

El depósito de sal está debajo del cesto inferior, llénelo de la siguiente manera:

1. Extraiga el cesto inferior, desenrosque y quite la tapa del depósito
2. ¿Es la primera vez que carga la sal? Si es así, antes llene de agua el depósito (la próxima vez ya no deberá hacerlo)
3. Meta el embudo del lavavajilla en el orificio e introduzca aproximadamente dos kilos de sal. Es normal ver salir un poco de agua del depósito.
4. Vuelva a enroscar con cuidado la tapa.



¿Cuándo debo cargar la sal?

El depósito de sal se debe llenar cuando centellea la luz indicadora de falta de sal "S".

Su máquina se lo recuerda durante 5 ciclos sucesivos.

Regulación de la sal

Su lavavajilla le permite regular el consumo de sal de acuerdo con la dureza del agua de su casa. De este modo, podrá optimizar y personalizar el consumo de sal (ni poco, ni demasiado).

Per regular el consumo de sal proceda del siguiente modo:

1. Desenrosque la tapa del depósito de sal
2. En el collar del depósito se ve una flecha (figura): si es necesario, gírela en sentido antihorario, del signo "-" al signo "+".

Elija la posición de la flecha consultando el esquema con la dureza del agua.

Dureza del agua			Posición selector	Consumo sal (gramas/ciclo)	Autonomía (ciclos/2kg)
°dH	°FH	mmol/l			
0 - 10	0 - 17	0 - 1,7	/	0	/
10 - 25	18 - 44	1,8 - 4,4	-	20	60
25 - 50	45 - 89	4,5 - 8,9	MED	40	40
> 50	> 89	> 8,9	+	60	25

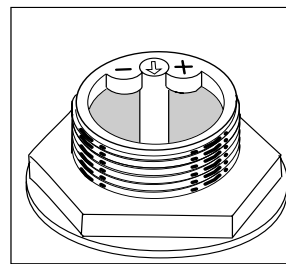

¿No conoce el grado de dureza del agua de su casa? Pregunte al personal de la empresa que suministra el agua en su zona.

Sugerencias y consejos para Ud.

Cómo conservar y cuidar la vajilla más valiosa para Ud.

■ Casi toda la vajilla de plata se puede lavar en el lavavajilla. Hay dos excepciones: la vajilla de plata antigua y la decorada con un agente oxidante. El agua caliente puede aflojar los mangos de la antigua y hacer desaparecer los motivos ornamentales de la otra. No ponga nunca la vajilla de plata en contacto con otros metales: evitará manchas y ennegrecimiento.



■ Los platos y bandejas de plata se deben lavar inmediatamente después del uso, sobre todo si han estado en contacto con sal, huevos, aceitunas, mostaza, vinagre, zumos de fruta y verduras cocidas.

■ Para una vajilla particularmente delicada, utilice el lavado específico presente en su lavavajilla.

Además de hacerle ahorrar tiempo y trabajo, el lavavajilla desinfecta la vajilla, lavándola a una alta temperatura.

¿Ahorrar? ¡Claro que se puede!

Un uso inteligente de los electrodomésticos te hace ahorrar y cuida el ambiente

Carga máxima.

Para optimizar el consumo, use el lavavajilla lleno. Si para llenarlo demora un poco de tiempo, utilice el ciclo remojo, evitará la formación de malos olores e incrustaciones.

El programa adecuado.

Elija el programa adecuado para el tipo de carga que ha hecho. La elección del programa depende del tipo de vajilla que debe lavar y de su grado de suciedad. Para hacer la elección adecuada, consulte la tabla de programas en la página 60.

Llegó su lavavajilla

Apenas adquirido o trasladado a otra casa, una instalación bien hecha, le asegura el buen funcionamiento de su lavavajilla

Elija el lugar donde va a colocar su lavavajilla, puede hacerlo adherir, con los costados o con la parte posterior, a los muebles adyacentes o a la pared. El lavavajilla posee tubos para la alimentación y la descarga del agua que se pueden orientar hacia la derecha o hacia la izquierda para permitir una buena instalación.

Nivelación.

Una vez instalada la máquina, enrosque o desenrosque las patitas para regular su altura y para nivelarla de modo que se encuentre de forma horizontal. Verifique que no esté inclinada más de 2 grados. Una buena nivelación asegurará un correcto funcionamiento de su lavavajilla.

Dispositivo de seguridad contra inundación.

Si se producen pérdidas en el interior de la máquina, su lavavajilla está dotado de un sistema que interrumpe el ingreso del agua.

Regulación pies posteriores.

Colocar la máquina en el lugar correspondiente, luego regular la altura de la misma accionando los tornillos ubicados en la parte anterior inferior. Con un

destornillador girar en sentido horario los tornillos para alzar el lavavajilla y en sentido antihorario para bajarlo.

Conexión a una toma de agua fría.

Conectar el tubo de carga a un toma de agua fría con boca roscada de 3/4 gas, cuidando de enroscarlo fuertemente al grifo. Si los tubos de agua son nuevos o permanecieron inactivos durante mucho tiempo, antes de realizar la conexión, verifique, haciéndola correr, que el agua se vuelva límpida y no contenga impurezas. Sin esta precaución, existe el riesgo de que el lugar por donde entra el agua se tape, dañando su lavavajilla.

Conexión a una toma de agua caliente.

El lavavajilla se puede alimentar con agua caliente de la red (si dispone de una instalación central con termosifones) que no supere la temperatura de 60° C.

En ese caso, el tiempo de lavado disminuirá aproximadamente 15 minutos y la eficacia del lavado se reducirá levemente.

Deberá efectuar la conexión a la toma de agua caliente del mismo modo descrito para la conexión a una toma de agua fría.

Conexión al tubo de descarga.

Introduzca el tubo de descarga en una tubería de descarga que tenga un diámetro mínimo de 4 cm. o apóyelo en el lavavajilla. Evite estrangulaciones o curvas excesivas. La parte del tubo marcada con la letra A debe estar a una altura comprendida entre 40 y 100 cm.

El tubo no debe estar sumergido en agua.

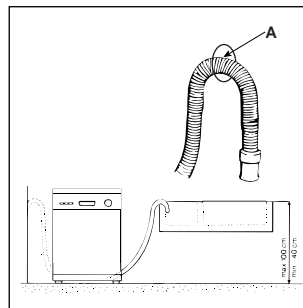
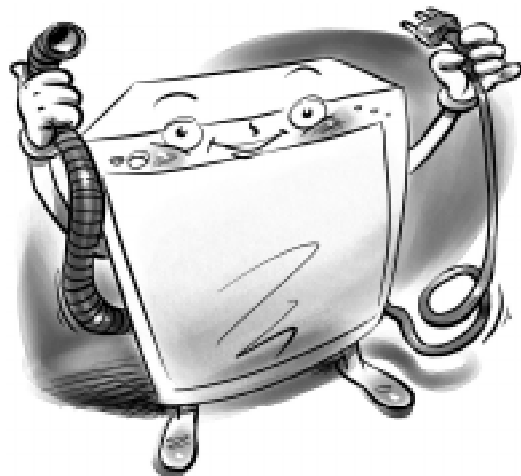
**Conexión a tierra: seguridad indispensable.**

Sólo a partir de este momento, enchufe la máquina en una toma de corriente que posea una eficiente conexión a tierra (la conexión a tierra de la instalación es una garantía de seguridad prevista por la ley, verifique que su instalación la tenga).

Cable de alimentación.

Controle periódicamente el cable de alimentación; si resulta dañado le recomendamos hacerlo sustituir por el servicio de Asistencia técnica autorizado.

Atencion

para poder realizar las operaciones de mantenimiento con total seguridad, el enchufe del mismo debe permanecer accesible.

Cinta anticondensación.

En algunos modelos se suministra con el equipo una cinta autoadhesiva transparente.

La misma se debe pegar en la parte inferior de su ménsula de madera para protegerla de la condensación. Cuando no se suministre con el equipo, se puede solicitar como repuesto a los revendedores autorizados.

Conexión eléctrica.

Antes que nada verifique que los valores de tensión y de frecuencia de la red se correspondan con los indicados en la placa situada en la contrapuerta de acero inox. de la máquina y que la instalación eléctrica a la cual la conecta, esté preparada para la corriente máxima indicada en la placa.

Si la toma de corriente a la cual conecta la máquina no es la adecuada para el enchufe, sustitúyalo con uno adecuado; no utilice adaptadores o desviaciones, podrían provocar calentamientos o quemaduras.

Problemas y soluciones

Si tiene un problema, lea aquí

Puede suceder que el lavavajilla no funcione o funcione mal. En muchos casos, se trata de problemas que Ud. puede resolver sin tener que llamar al técnico. Antes de llamar a la asistencia, lea siempre estos puntos.

El lavavajilla no arranca

- El grifo de agua está abierto?
- El grifo de agua está bien conectado al tubo?
- No hay agua en la casa?
- El agua llega con la suficiente presión?
- El tubo está plegado?
- El filtro del tubo de alimentación de agua está tapado?
- La puerta del lavavajilla está abierta?

La vajilla no queda limpia.

- Ha colocado la dosis justa de detergente?
- El programa de lavado seleccionado es el adecuado para la vajilla que ha cargado?
- El filtro y el microfiltro están limpios?
- Los rociadores están libres?

El lavavajilla no descarga.

- El tubo de descarga está plegado?

En el lavavajilla quedan depósitos calcáreos o una patina blanca.

- La tapa del recipiente de la sal está bien cerrado?
- La dosis de abrillantador está bien regulada?

Mensajes de error

Su lavavajilla está dotado de un sistema de seguridad capaz de detectar eventuales anomalías de funcionamiento. Dichas anomalías están indicadas por una o dos luces testigo "G" centelleantes con frecuencia rápida.

Después de haber anotado cuáles luces testigo centellean, apague la máquina y llame a la asistencia técnica.

Alarma por grifo cerrado

Si se ha olvidado de abrir el grifo de agua, su máquina se lo indica durante algunos minutos con breves señales sonoras. Abra el grifo y verá que la máquina, después de algunos minutos, vuelve

a funcionar. Si Ud. no está presente cuando se emiten los sonidos, la máquina se bloquea y las luces testigo 2 y 3 (lavado y aclarados) centellean con frecuencia rápida. Apáguela con el botón On-Off, abra el grifo de agua y después de haber esperado aproximadamente 20 segundos, vuelva a encender la máquina.

Vuelva a seleccionar el programa, y verá que la máquina volverá a funcionar.

Alarma por filtros atascados

Si la máquina está bloqueada y centellean con frecuencia rápida las luces testigo 1 (prelavado) y 3 (aclarados) significa que el filtro está atascado por residuos de comidas. Apague la máquina, limpie cuidadosamente el filtro y después de haberlo colocado en su lugar, como se indica en la pág. 64, vuelva a encender la máquina. Vuelva a seleccionar el programa, y verá que la máquina volverá a funcionar.

¿Alarma por avería en la electroválvula de carga de

agua?

Si centellea con frecuencia rápida la luz testigo 2 (lavado) APAGUE Y VUELVA A ENCENDER el lavavajilla después de un minuto. Si la alarma permanece, primero cierre el grifo de agua para evitar inundaciones, luego desconecte el aparato y llame a la asistencia técnica.

¿Ha verificado todo pero el lavavajilla no funciona y el problema todavía existe?

Llame al centro de asistencia autorizado más cercano a su casa y recuerde comunicarles:

- el tipo de avería
- la sigla del modelo (Mod....) y el número de serie (S/N....) que podrá encontrar en la placa aplicada en la parte lateral de la contrapuerta.

No recurra nunca a técnicos no autorizados y rechace siempre la instalación de repuestos que no sean originales

La seguridad en su casa

Su lavavajilla ha sido fabricado siguiendo las normas internacionales más severas de seguridad que lo tutelan a Ud. y a su familia. Lea atentamente las advertencias y la información contenida en este manual: le darán muchas noticias útiles sobre la seguridad en la instalación, el uso y el mantenimiento. Evite sorpresas desagradables.

1. Elimine con cuidado el material del embalaje (siga las instrucciones sobre la recolección de basura que suministra el Municipio en el que reside)
2. Una vez quitado el embalaje, verifique la integridad del aparato. Si tiene dudas, diríjase a personal profesionalmente calificado.
3. Su lavavajilla será utilizado sólo por adultos y para el lavado de la vajilla de uso doméstico, según las instrucciones contenidas en este manual. No toque la máquina descalzo o con las manos o pies mojados
4. No es aconsejable recurrir a prolongaciones o tomas múltiples. Si el cable de alimentación eléctrica no es lo suficientemente largo, hágalo sustituir con uno de longitud adecuada y recuerde que no debe estar plegado ni sufrir compresiones peligrosas.
5. En caso de funcionamiento anómalo o de trabajos de mantenimiento, desconecte el aparato de la red eléctrica (¡desenchúfelo!).
6. Mantenga a los niños alejados de los detergentes y del lavavajilla cuando está abierto.
7. Su lavavajilla no se debe instalar afuera, tampoco en un lugar reparado por un cobertizo: es muy peligroso dejarlo expuesto a la lluvia o a las tormentas.
8. No toque la resistencia durante o inmediatamente después de un ciclo de lavado.
9. No se apoye ni se sienta en la puerta abierta, podría hacer volcar el lavavajilla.
10. En caso de avería, cierre el grifo de entrada de agua y desenchufe el aparato. Luego consulte el capítulo "Si tiene un problema, lea aquí". Si no encuentra una solución, llame al centro de asistencia.
11. Los aparatos fuera de uso se deben inutilizar: corte el cable de alimentación y dañe el bloqueo de la puerta.
12. Eliminación del electrodoméstico viejo
En base a la Norma europea 2002/96/CE de Residuos de aparatos Eléctricos y Electrónicos (RAEE), los electrodomésticos viejos no pueden ser arrojados en los contenedores municipales habituales; tienen que ser recogidos selectivamente para optimizar la recuperación y reciclado de los componentes y materiales que los constituyen, y reducir el impacto en la salud humana y el medioambiente. El símbolo del cubo de basura tachado se marca sobre todos los productos para recordar al consumidor la obligación de separarlos para la recogida selectiva.
El consumidor debe contactar con la autoridad local o con el vendedor para informarse en relación a la correcta eliminación de su electrodoméstico viejo.

Limpieza y cuidados especiales

El grupo filtrante

Si desea obtener siempre buenos resultados de lavado, es necesario limpiar el grupo filtrante.

Se eliminan los residuos de comida del agua de lavado y se vuelve a poner en circulación perfectamente filtrada. Por ello, después de cada lavado, es mejor eliminar los residuos más grandes que encuentre retenidos en el cartucho "C" y en el filtro semicircular A; para extraerlos tire del mango del cartucho hacia arriba. Bastará enjuagarlos bajo el agua corriente.

Una vez por mes es necesario limpiar cuidadosamente todo el grupo filtrante: cartucho C + filtro semicircular A + fil-

tro cilíndrico B. El filtro "B" se extrae girándolo en sentido antihorario.

Para la limpieza puede utilizar un cepillo no metálico.

Vuelva a colocar juntas las piezas (como se indica en la figura) y vuelva a introducir el grupo en el lavavajilla. Colóquelo en su alojamiento ejerciendo una presión hacia abajo.

El lavavajilla no se debe utilizar sin filtros. Si no introduce correctamente los filtros se reducirá la eficacia del lavado, e incluso se podría dañar el lavavajilla.

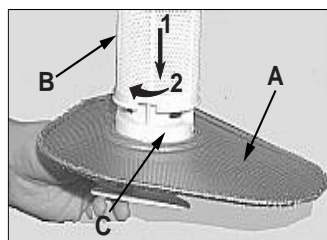

Aproximadamente una vez al mes, dedique un poco de atención al grupo filtrante y a los brazos rociadores

Limpieza de los brazos rociadores.

Puede suceder que algunos residuos de comida se adhieran a los brazos rociadores obstruyendo los orificios por los que debe salir el agua. Contróleos y límpielos cada tanto (letras F e I Vista de cerca).

Mantenga en buenas condiciones su lavavajilla

Si Ud. respeta algunas reglas, tendrá la certeza de disponer siempre de una compañera de trabajo confiable.

Después de cada lavado.

Cuando el ciclo de lavado ha terminado, recuerde siempre que debe cerrar el grifo de agua y dejar semicerrada la puerta. No tendrá problemas de humedad y no se formarán malos olores.

Desenchúfela.

Desenchufe siempre la máquina antes de realizar cualquier tipo de limpieza o mantenimiento. Evitará todo peligro.

¡Nada de solventes! ¡Nada de productos abrasivos!

Para limpiar la parte externa y las partes de goma de su lavavajilla no es necesario usar solventes ni productos abrasivos, use sólo un paño embebido en agua tibia y jabón.

Si observa manchas en la superficie de la cuba, utilice un paño embebido en agua y vinagre blanco (un poco es suficiente) o use un producto específico para la limpieza del lavavajilla.

¿Se va de vacaciones?

Cuando esté ausente largos períodos, le aconsejamos realizar las siguientes operaciones:

- haga un lavado en vacío
- cierre el grifo de ingreso del agua
- deje la porta semicerrada

De este modo, las juntas durarán más tiempo y en su interior no se formarán olores desagradables.

Traslado.

En caso de traslado es mejor tener el aparato en posición vertical. Si fuera necesario, puede inclinarlo hacia la parte posterior.

Las juntas.

Una de las causas del mal olor en el interior del lavavajilla es el depósito de comida que se produce en las juntas. Será suficiente limpiarlas, cada tanto, con una esponja húmeda.



Su lavavajilla no es un triturador de basuras!

No se preocupe por eliminar residuos de comida de la vajilla, pero sí elimine huesos, cáscaras y otros eventuales sobrantes antes de volver a colocarlos en los cestos. Vacíe los vasos y copas.

Ariston sigue a su lado después de la compra

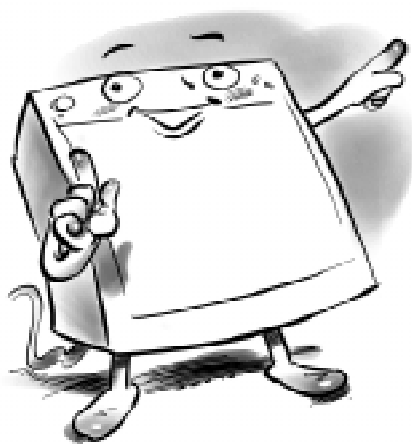

Gracias por habernos elegido. Déjenos seguir cercanos a usted y a su electrodoméstico.

Regístrese ahora mismo

Envíe por correo la hoja de garantía que encontrará en la documentación de su electrodoméstico.

Adhiérase rápido a nuestros servicios

De cliente especial a cliente privilegiado.

Benefíciense de todas las ofertas e informaciones que en los años venideros vamos a crear para usted. Permanezcamos en contacto.

Asistencia Recambios Accesorios
especializada originales garantizados

Llame al 902.133.133

le responderá el centro de Asistencia Ariston, más cercano a su domicilio.

Cuando llame para requerir asistencia, recambios o accesorios, por favor indíquenos:

- naturaleza del problema
- el modelo (Mod
- y el número de serie (S/N.....)

que aparece en la etiqueta situada en la parte posterior de la lavadora.

Guia rápida para a máquina de lavar louça

Este manual explica de maneira agradável tudo que lhe pode ser proporcionado por este novo electrodoméstico. Além disso, descobrirá nele curiosidades e pequenos truques para lavar melhor com esta máquina de lavar louça e fazê-la durar mais.

1. Instalação e mudança (p. 73)

A instalação, depois da entrega ou depois de uma mudança, é a operação mais importante para o bom funcionamento da máquina de lavar louça. Verifique sempre:

1. Que a instalação eléctrica seja em conformidade com as normas;
2. Que os tubos de carregamento e descarga de água estejam ligados correctamente;
3. Que a máquina de lavar louça esteja nivelada. Vale a pena: a máquina de lavar louça durará e funcionará correctamente.

2. Quadro de comandos às suas ordens (p.67)

Conheça as partes que constituem a máquina de lavar louça para usá-la melhor. Encontre aqui a descrição pormenorizada dos comandos e das peças internas.

3. Como se carrega a louça e as panelas (p.68)

Nesta página encontrará conselhos úteis para carregar correctamente a máquina de lavar louça e aproveitar melhor os seus espaços.

4. Como ligar a máquina de lavar louça (p.69)

Depois de ter carregado a máquina de lavar louça, é necessário escolher o programa apropriado e dosar correctamente detergente e aditivo para brilho. A leitura destas páginas ajudar-lhe-á em todas as fases da lavagem.

5. O sal: um importante aliado (p.72)

A utilização do sal apropriado na quantidade certa ajudar-lhe-á a preservar em óptimo estado a máquina de lavar louça, para lavar melhor e evitar possíveis danos causados pelo calcário.

6. Conselhos e sugestões, também para economizar (p. 72)

Aqui encontrará pequenos conselhos para lavar melhor a louça e para economizar mediante a escolha do programa adequado ao tipo de carga.

7. Problemas e soluções (p. 74)

Antes de chamar um técnico, consulte aqui: muitíssimos problemas podem ter solução imediata. Entretanto, se não conseguir resolvê-los, chame o número da assistência técnica da Ariston e, em pouco tempo, se for possível, quaisquer defeitos serão reparados.



8. Segurança para si e sua família (p. 74)

Leia este capítulo com atenção, porque fornece informações úteis para a segurança da instalação, na utilização e na manutenção. Para evitar surpresas desagradáveis.

9. Cuidados e manutenção especiais (p. 75)

De vez em quando, uma vez por mês, dedique um pouco de atenção ao conjunto de filtros e aos braços distribuidores. Aqui aprende-se como fazê-lo.

10. Mantenha em forma a máquina de lavar louça (p. 75)

Obedeça às poucas regras que aqui lerá, o resultado será uma máquina de lavar louça sempre em óptima forma.

11. Características técnicas (p.67)

São todos os dados técnicos deste electrodoméstico, sempre em conformidade com a legislação.

12. Ariston está perto de si mesmo depois da aquisição (p. 76)

A Ariston proporciona aos próprios produtos: serviços e apoio mesmo depois da aquisição, mediante a oferta de garantias especiais, assistência profissional, peças de reposição e acessórios de qualidade. Para informações, telefone ao Número Verde da Ariston.

Vamos juntos abrir a máquina de lavar louça Como é feita?

Conheça as partes que constituem a máquina de lavar louça para usá-la melhor.

- E. Cesto superior**
- F. Distribuidor superior**
- G. Regulação da altura do cesto**
- H. Cesto inferior**
- I. Distribuidor inferior**
- J. Tampinha do recipiente de sal**
- K. Filtro de lavagem**
- L. Recipiente para detergente e para aditivo para brilho**

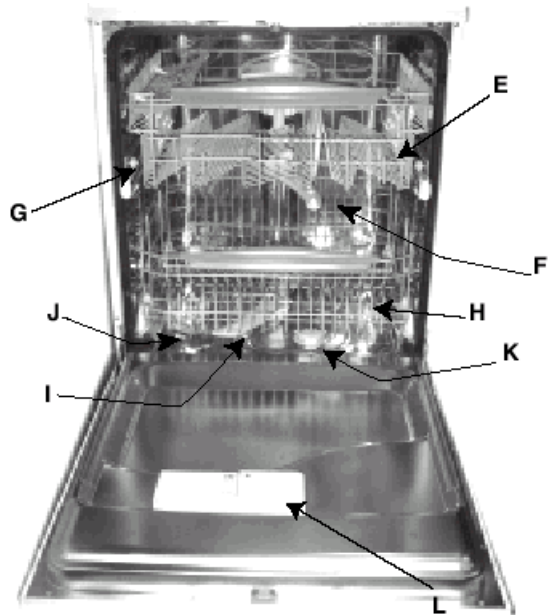

Quadro de comandos às suas ordens

- A. Botão ON-OFF**
Carregue neste botão para colocar a máquina sob tensão.
- B. Luz indicadora ON-OFF**
Avisa que a máquina de lavar louça está sob tensão.
- C. Alça de abertura da porta**
Serve para abrir a porta da máquina de lavar louça.
- D. Botão selector de programas**
Serve para seleccionar um programa.
- E. Botão extra enxugada**
Carregue nele para obter uma maior enxugada.
- G. Luzes indicadoras do avanço do ciclo**
pré lavagem, lavagem, enxaguada, enxugada.
- S. Luz indicadora de falta de sal**
Avisa que é hora de acrescentar sal.

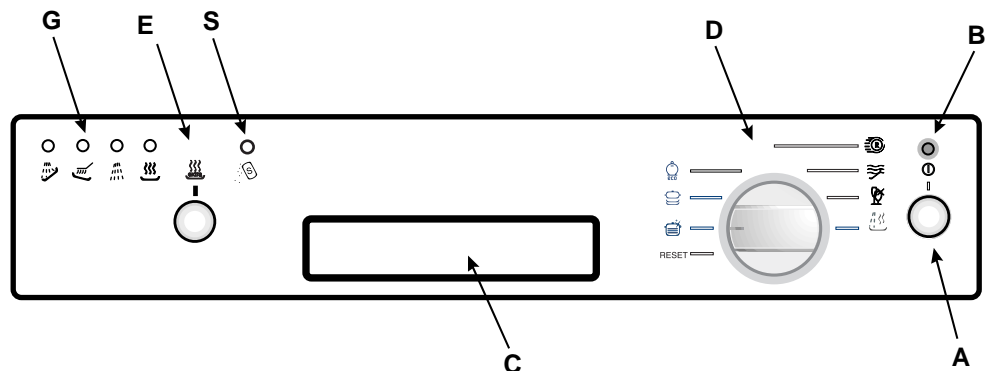

Características técnicas

Características técnicas	
Largura	cm. 59,5
Profundidade	cm. 57
Altura	cm. 82
Capacidade	12 talheres standard
Pressão de água alimentação	4,3 psi -145 psi (30 KPa÷ 1MPa) (0,3 ÷10 bar)
Tensão de alimentação	Ver etiqueta características
Potência total absorvida	Ver etiqueta características
Fusível	Ver etiqueta características

Esta aparelhagem é em conformidade com as seguintes Directivas Comunitárias:

- 73/23/CEE (Baixas Tensões) e sucessivas modificações;
- 89/336/EEC (Compatibilidade electromagnética) e sucessivas modificações.
- 97/17/CE (Rotulagem)
- 2002/96/CE (Resíduos de Aparelhos Eléctricos e Electrónicos)



Como se carrega a louça e as panelas?

Antes da lavagem, pequenas acções podem ajudar a lavar melhor e a preservar mais tempo a máquina de lavar louça. Tire os restos maiores de comida, coloque em banho as panelas e frigideiras que tiverem restos grudados. Depois de ter carregado a máquina, controle se as pás do distribuidor rodam bem. Não coloque copos nem chávenas umas sobre as outras, verifique se os pratos não estão encostados.

Antes de mais nada.

Antes de dispor a louça nos cestos, tire os maiores restos de comida, desta maneira evitará que um filtro entupa-se e reduza a eficiência da lavagem.

Se as panelas e frigideiras tiverem muitos restos grudados, deixe-as de banho enquanto aguarda a lavagem. Para facilitar a operação de carregar a máquina, puxe os cestos para fora.

Cestos multisystem

Este modelo de máquina de lavar louça é equipado com cestinho para talheres e com cestos superior e inferior com uma concepção nova e mais moderna. De facto, a estrutura dos mesmos possibilita uma grande flexibilidade de carga de louça para torná-los mais adequados para atenderem as suas exigências.

O que coloca-se no cesto inferior?

No cesto inferior é aconselhável colocar o que for mais difícil lavar: panelas, tampas, pratos rasos e fundos, mas também: chávenas, xícaras e copos (nas fotografias há exemplos de carregamento).

- **Travessas e tampas grandes:** arrume-os dos lados do cesto.
- **Panelas, tigelas:** é necessário virá-las sempre com o fundo para cima.
- **Peças muito fundas:** arrume-as em posição oblíqua, desta maneira a água poderá defluir para lavá-las melhor.
- **Copos e chávenas:** coloque-as da maneira indicada na figura.

O cestinho para talheres pode ser dividido em dois se soltar a alça.

Quando houver poucos talheres para lavar, é possível utilizar apenas metade do cestinho (veja as figuras A e B).

Este cestinho é dotado de duas grades removíveis: inserir os talheres um de cada vez nas fendas; as facas e os utensílios com cabos cortantes devem ser carregados com os cabos para baixo. Dispor todos os talheres de maneira que não se encostem um com os outros.

Neste modelo o cestinho para talheres é equipado com dois sectores laterais que podem ser soltos, como na figura A1 e engancharem-se quer no cesto superior quer no inferior.

O que coloca-se no cesto superior?

No cesto superior carregue as peças delicadas e leves: copos, chávenas de chá e de café, pratinhos - mas também pratos - tigelas baixas, frigideiras, caçarolas e panelas baixas e pouco sujas.

Arrume as peças leves de maneira que não se desloquem com os jactos de água.

Podem ser fornecidas juntas uma ou duas peças basculantes para arrumar chávenas e xícaras, mas também facas compridas e pontiagudas e talheres de cozinha.

Regulação do cesto superior.

É possível regular o cesto superior em posição alta ou baixa, para poder colocar as panelas dentro sem dificuldades.

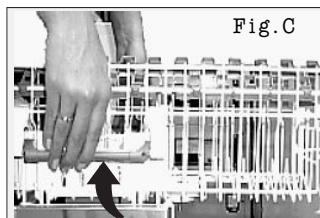

Dos lados do cesto superior encontram-se duas chaves para regular a altura da mesma (veja a figura C)



Exemplos de carregamentos

cesto inferior

cesto superior

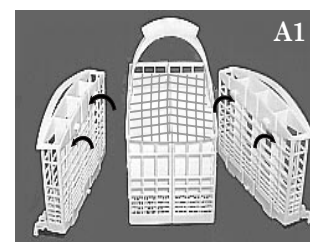
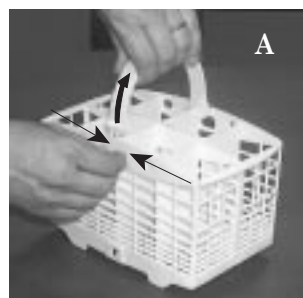
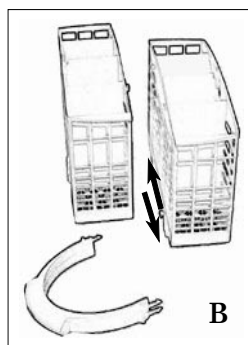
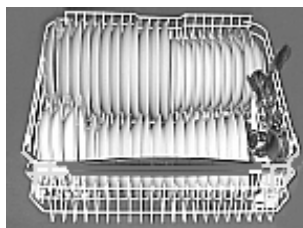

Ligar a máquina de lavar louça Pronto, vamos!

A máquina de lavar louça foi carregada e agora é necessário escolher o programa de lavagem. Basta um minuto para aprender

Antes de mais nada.

Abra inteiramente a torneira d'água e carregue no botão ON-OFF "A": ouvirá um breve sinal acústico e o indicador luminoso "B" acende-se. Agora a máquina estará ligada e será possível programá-la.

Seleção do programa.

Para seleccionar o programa, rode o selector "D" na direcção horária até a marca de referência do selector coincidir com o número ou com o símbolo do programa que desejar definir (dê uma olhada na tabela dos programas na pág. 71).

Depois de alguns segundos, ouvirá um breve sinal acústico: a lavagem começou e já não é mais aconselhável mudá-la.

A máquina de lavar louça informa.

Esta máquina de lavar louça é equipada com indicadores luminosos (G) que se acendem para avisar o estado de progressão do ciclo de lavagem. São estes os símbolos das fases :



pré-lavagem, lavagem, enxugada, enxugada.

A todos os momentos a máquina de lavar louça informa a que ponto já chegou.

É possível anular um programa em curso somente se tiver iniciado há pouco.

Modificação do programa em curso.

Mas se tiver errado o programa, não tenha medo! É possível modificar o programa em curso somente se tiver começado a pouco. Rode na direcção antiorária o selector até chegar à posição de Reset, depois de poucos segundos, ouvirá 4 bipes e apaga-se o indicador luminoso "G": significa que todas as definições serão anuladas. Será então possível regular novamente o programa como desejar.

Esqueceu-se de colocar algo na máquina?

Bem, acontece com toda a gente. Interrompa o ciclo de lavagem carregando no botão ON-OFF, coloque dentro o que tiver esquecido e carregue de novo no botão ON-OFF. O ciclo reiniciará do ponto em que tiver sido interrompido.

Acabou?

Para avisar o fim do ciclo tocam 2 breves sinais acústicos e acende-se intermitente o indicador luminoso correspondente à enxugada.

Atenção:

Rode o selector na direcção antiorária até a posição de **Reset** para colocar no zero todas as definições. Para apagar a máquina carregue no botão "A", desligue a ficha eléctrica para interromper a alimentação; por isto deve haver fácil acesso ao cabo de alimentação.

Assegure-se que o programa tenha terminado antes de tirar a louça de dentro!



Feche a torneira da água. Aguarde alguns minutos antes de tirar a louça da máquina: está quente! Se aguardar um bocadinho, com o vapor enxugar-se-ão melhor. Esvazie primeiro o cesto inferior.

Houve interrupção do corrente eléctrica? Abriu a porta da máquina?

O programa interrompe-se e pode reiniciar quando a electricidade voltar ou quando a porta for fechada. Tudo está sob controlo!

Deseja enxugar mais?

Carregue no botão "E" antes do programa seleccionado começar.

Um bipe prolongado avisa que foi seleccionada extra enxugada, um breve bipe indica o cancelamento da selecção.

Com a extra enxugada o programa de lavagem durará mais tempo, para assim enxugar melhor a louça.

Quando abrir a porta da máquina de lavar louça, se houver um ciclo de lavagem em curso ou recém terminado, tome cuidado com o vapor quente que sairá, pode causar queimaduras!

Detergente e aditivo para brilho

Use somente detergente específico para máquina de lavar louça. Deite o detergente no recipiente que se encontra no interior da porta. Antes de começar o ciclo de lavagem!

O detergente

Carregamento de detergente

Para abrir a tampa A, carregue no botão B. Deite o detergente nas 2 gavetas até a beira.

Em seguida pode fechar a tampa: aperte até sentir que se encaixou.

Se decidir utilizar detergente em pastilhas, coloque uma na gaveta "D" e feche a tampa.

Não consigo fechar!

Controle se nas beiradas do recipiente há resíduos de detergente. É por causa deles que a tampa não se fecha. Tire-os e verá que se fecha.

O aditivo para brilho.

Este aditivo torna a louça mais brilhante porque enxuga-se melhor. O recipiente para aditivo para brilho fica dentro da porta, será necessário enchê-lo quando vir que o recipiente está vazio, através do indicador óptico "D".

(Se a máquina de lavar for equipada com indicador luminoso de "falta de aditivo para brilho", encha de aditivo quando piscar ou acender-se).

Carregamento do aditivo para brilho.

Para abrir o recipiente, rode a tampinha C na direção anterior. Tome cuidado quando deitar aditivo para brilho, para evitar que vazze. É possível adaptar a quantidade de aditivo para brilho utilizado pela máquina de lavar louça: regule, mediante uma chave de fenda, o regulador F que há embaixo da tampa C.

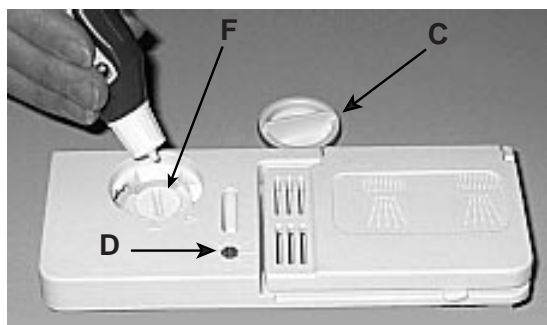
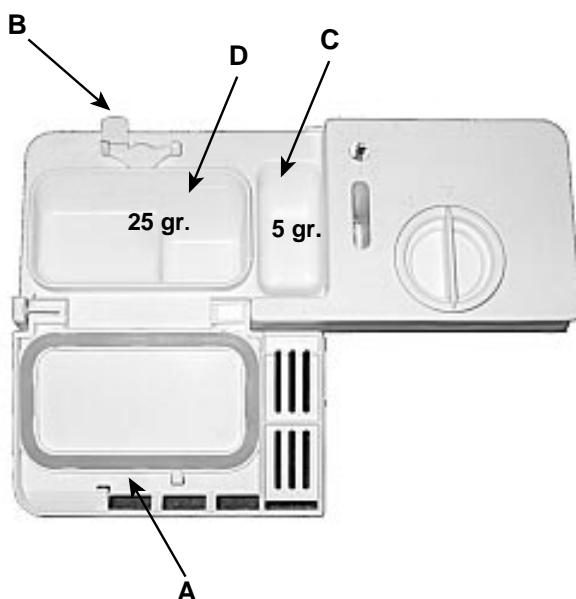

É possível escolher entre seis posições. Normalmente fica regulado na posição 4.

Conselhos úteis

- Doseie a quantidade certa de detergente: se ultrapassá-la não obterá louça mais limpa, mas somente maior poluição ambiental.
- Guarde o detergente e o aditivo para brilho em um lugar enxuto, fora do alcance das crianças.

Regule a quantidade de aditivo para brilho empregada, e enxugar-se-á melhor. Se notar gotas de água ou manchas nas peças lavadas, coloque o regulador em números mais altos. Por outro lado, se as peças lavadas possuírem listras brancas, coloque o regulador em números mais baixos.

Atención

En los negocios Ud. puede encontrar productos para el lavado de la vajilla que contienen detergente, sal y abrillantador (3 en 1).

Si el agua con la que Ud. trabaja es dura o muy dura, le aconsejamos agregar sal en el correspondiente distribuidor para evitar la formación de estrías blancas en la vajilla o en la cuba.

Si se utilizan los productos 3 en 1 no es necesario cargar el abrillantador en el depósito correspondiente.

Si desea obtener un secado todavía mayor, se puede cargar el abrillantador, pero recordando llevar el regulador al nº 2.

De todos modos, consulte las instrucciones del fabricante que se encuentran en los envases.







Si usa sólo estos productos, es normal que los pilotos de sal y abrillantador, después de un cierto número de ciclos, centelleen permanentemente.

Escolha o programa adequado

Cada grau de sujidade tem um próprio programa

Sal, aditivo para brilho, a dose adequada de detergente e o adequado programa: é esta a fórmula para obter resultados melhores e preservar bem a máquina de lavar louça.

Escolha o programa apropriado para cada lavagem. Se escolher o programa mais adequado para a lavagem, obterá com certeza peças lavadas melhor e uma utilização mais conveniente de água e energia eléctrica.

Programa	Indicações para escolha de programas	Descrição do ciclo	Detergente pré-lavagem + lavagem	Aditivo para brilho	Duração do programa (tolerância $\pm 10\%$ sem enxugada extra)
 Intensivo	Louça e panelas muito sujas (não use com peças delicadas)	Pré-lavagem com água quente 40°C Lavagem a 65°C 2 enxaguadas com água fria Enxaguada quente a 65°C Enxugar	5+25 gr	*	120'
 Normal	Ciclo para louça e panelas normalmente sujas. Programa normal diário.	Lavagem a 50° Enxaguada fria Enxaguada quente a 70°C Enxugar	30 gr.	*	72'
 eco	Programa para lavagem ecológica, com baixos consumos de energia, adequado para louça e panelas normalmente sujas.	2 Pré-lavagens com água fria Lavagem a 50°C Enxaguada quente a 65°C Enxugar	5+25 gr.	*	130'
 Rápida	Ciclo económico e veloz a ser utilizado para louça pouco suja, logo depois de usada. Sem enxugada, excepto no caso de selecção de enxugada extra.	Lavagem breve a 47°C. Enxaguada quente a 62°C	25 gr.	*	25'
 Molho	Lavagem preliminar a aguardar completar a carga na próxima refeição.	Breve lavagem fria para impedir que os restos de comida sequem-se na louça			12'
 Cristais	Ciclo especial a ser utilizado para peças mais sensíveis às altas temperaturas, logo depois de usadas.	Lavagem a 52°C Enxaguada com água morna a 45°C Enxaguada quente a 65°C Enxugar	25 gr.	*	96'
 Enxaguada & Enxugar	Ciclo de enxaguada e enxugada para louça que se utilizam raramente; somente empoeiradas.	Enxaguada quente a 65°C Enxugar		*	36'

A água de sua casa

A dureza da água varia segundo os locais. Se a água de sua casa for dura, se não a descalcificar, formar-se-ão crostas nas peças lavadas. Esta máquina de lavar louça tem um dispositivo para descalcificar, que utiliza sal especial e elimina o calcário da água.

Carregamento do sal.

Utilize sempre sal específico para máquina de lavar louça.

O recipiente do sal encontra-se embaixo do cesto inferior; encha-o da seguinte maneira:

1. Tire o cesto inferior, desatarraxe e tire a tampinha do recipiente.
2. É a primeira vez que está a deitar sal? Primeiramente encha de água o recipiente (a próxima vez já não será necessário).
3. Coloque o funil da máquina de lavar louça na abertura e deite aproximadamente dois quilos de sal. É normal sair um pouco de água do recipiente.
4. Atarraxe novamente a tampinha com cuidado.



Quando é necessário deitar mais sal?

É necessário encher de sal o recipiente quando acender-se o indicador luminoso de falta de sal "S". Esta máquina avisará da falta de sal 5 ciclos seguidos.

Regulação do sal

Esta máquina de lavar louça poderá regular o consumo de sal em função da dureza da água de sua casa. Desta maneira poderá otimizar e personalizar o consumo do sal (nem demais, nem excessivamente pouco).

Para regular o consumo de sal realize as seguintes operações:

1. Desatarraxe a tampinha do recipiente de sal.
2. No gargalo do recipiente há uma seta (figura); se for necessário, rode na direcção antiorária desde a marca "0" até a marca "+".

Escolha a posição da seta em relação ao esquema da dureza da água.

Dureza da água			Posição selector	Consumo sal (gramas-/ciclo)	Autonomia (ciclos- \2kg)
°dH	°fH	mmol/l			
0 , 10	0 , 17	0 , 1,7	/	0	/
10 , 25	18 , 44	1,8 , 4,4	-	20	60
25 , 50	45 , 89	4,5 , 8,9	MED	40	40
> 50	> 89	> 8,9	+	60	25

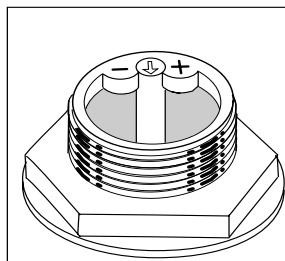

Para evitar a formação de ferrugem, deite sal imediatamente antes de iniciar um ciclo de lavagem.

Não sabe qual é o grau de dureza da água abastecida à sua moradia? Pergunte à empresa de abastecimento de água da zona.

Sugestões e conselhos.

Como preservar e proteger as peças de estimação

■ Quase toda prataria pode ser lavada na máquina de lavar louça. Há duas excepções: prataria antiga e decorada com um agente oxidante. A água quente poderá soltar os cabos da antiga e apagar os padrões ornamentais da segunda. Nunca coloque prataria em contacto com outros metais, para evitar manchar e escurecer.



- Pratos e tabuleiros de prata devem ser lavados imediatamente após o uso, principalmente se tiverem entrado em contacto com sal, ovos, azeitonas, mostarda, vinagre, sumos de frutas e verduras cozidas.
- Para peças especialmente delicadas, utilize a lavagem específica de que dispõe esta máquina de lavar louça.

Além de ganhar tempo e evitar canseira, a máquina de lavar louça desinfecta as peças ao lavá-las em altas temperaturas.

Economizar mais

Uma utilização inteligente dos electrodomésticos economiza e faz bem ao ambiente

Carga máxima.

Para otimizar os consumos, use a máquina de lavar louça possivelmente com plena carga. Se para enchê-la, for aguarda um determinado tempo, utilize o ciclo de molho, evitará a formação de cheiros desagradáveis e de crostas.

O programa adequado.

Escolha o programa adequado ao tipo de carregamento realizado. A escolha do programa depende do tipo de peças a serem lavadas e do grau de sujidade das mesmas. Para escolher bem, consulte a tabela dos programas na página 71.

Instalação e mudança

Chegou a sua nova máquina de lavar louça

Assim que comprá-la ou para mudá-la para outra moradia, uma instalação bem feita assegura um bom funcionamento da máquina de lavar louça.

Escolha onde deseja colocar a máquina de lavar louça, é possível prende-la dos lados ou atrás nos móveis vizinhos ou na parede. Esta máquina de lavar louça é dotada de tubos para alimentação e escoamento de água que podem ser virados para a direita ou para a esquerda, para consentir uma melhor instalação.

Nivelamento.

Depois de posicionar a máquina, aja nos pés da mesma e atarraxe-os ou desatarraxe-os, em função da altura que desejar variar, para nivelá-la de maneira que esteja horizontal. Assegure-se que não esteja inclinada mais de 2 graus. Um bom nivelamento assegurará um funcionamento correcto da máquina de lavar louça.

Segurança contra alagamento.

Esta máquina de lavar louça é equipada com um sistema que pára a entrada d'água no caso de vazamento no interior da máquina.

Regulação dos pezinhos traseiros.

Encaixar a máquina no apropriado vão, regular em seguida a altura da mesma, mediante os parafusos situados na parte dianteira inferior. Com uma chave de fenda, girá-los no sentido dos ponteiros do relógio para elevar a máquina de lavar

louça e no outro sentido para abaixá-la.

Ligação da entrada de água fria.

Ligar o tubo de carga a uma torneira de água fria com bocal com rosca de 3/4, tomar cuidado para enroscar apertado à torneira.

Se a canalização da água for nova ou tiver permanecido muito tempo sem ser utilizada, antes de efectuar a ligação, certificar-se, deixando-a correr um pouco, que a água seja límpida e sem impurezas. Sem esta precaução há risco que a entrada da água se entupa, danificando a máquina.

Ligação da entrada de água quente.

É possível fornecer à esta máquina de lavar louça água quente da rede (se possuir um sistema centralizado de esquentador), desde que não ultrapasse a temperatura de 60° C.

Neste caso o tempo de lavagem será aproximadamente 15 minutos mais curto e a eficácia da lavagem levemente reduzida. A ligação da entrada de água quente deve ser realizada da mesma maneira que a descrita para a ligação da água fria.

Ligação da mangueira de escoamento.

Coloque a mangueira de escoamento num tubo de água servidas de pelo menos 4 cm. de diâmetro, ou dentro do lavabo. Evite apertos e curvas excessivas. A parte da mangueira (ver figura) por onde sai a água (a parte solta), deve estar a uma altura entre 40 e 100 cm. e não deve estar imersa na água.

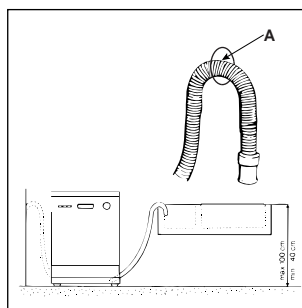

Ligação à terra: segurança indispensável.

Somente neste ponto coloque a ficha numa tomada eléctrica dotada de uma eficiente ligação à terra (a realização da ligação à terra da instalação é uma garantia de segurança prevista pela legislação, certifique-se que a sua instalação possua uma).

Cabo de alimentação.

Controle periodicamente o cabo de alimentação; se tiver sofrido danos, é recomendável mandar trocá-lo pelo serviço de Assistência técnica autorizado.

A ficha

A ficha da lava-loiça deve permanecer acessível para poder efectuar operações de manutenção com segurança.

Fita contra condensação.

Para alguns modelos é fornecida uma fita auto adesiva transparente. Deve ser grudada do lado inferior da prateleira de madeira para protegê-lo contra a condensação. Quando não for fornecida, poderá ser solicitada como peça acessória aos revendedores autorizados.

Ligação eléctrica.

Antes de mais nada, verifique se os valores da tensão e da frequência de rede correspondem aos apresentados na placa de identificação situada na contra porta inoxidável da máquina, e se o sistema eléctrico ao qual for ligar-se tem capacidade para a corrente máxima indicada na placa.

Se a tomada de corrente eléctrica à qual for ligar a máquina não corresponder à ficha, troque-a por outra ficha adequada; não empregue adaptadores nem desviadores, poderão causar superaquecimento ou arder.

Se houver um problema, leia aqui

Pode acontecer que a máquina de lavar louça não funcione ou funcione mal. Em muitos casos tratam-se de problemas fáceis de resolver sem precisar chamar um técnico. Antes de telefonar para a assistência técnica, controle sempre estes pontos.

A máquina de lavar louça não começa a funcionar

■ A torneira da água esteja aberta?

■ A torneira da água está bem presa ao tubo?

■ Está a faltar água em casa?

■ A água está a chegar com suficiente pressão?

■ O tubo está dobrado?

■ O filtro do tubo de alimentação da água está entupido?

■ A porta da máquina de lavar louça está aberta?

A louça e as panelas são mal lavadas.

■ Colocou a dose certa de detergente?

■ O programa de lavagem seleccionado é idóneo às peças colocadas na máquina?

■ O filtro e micro filtro estão limpos?

■ Os braços distribuidores estão presos?

A água da máquina de lavar louça não se esco.

■ A mangueira de escoamento está dobrada?

Na máquina de lavar louça permanecem depósitos de calcário ou uma camada branca.

■ A tampinha do recipiente de sal está bem fechada?

■ A dose de aditivo para brilho está bem regulada?

Mensagens de erro

Esta máquina de lavar louça é equipada com um sistema de segurança capaz de detectar eventuais anomalias de funcionamento. Estas anomalias são comunicadas por um ou dois indicadores luminosos "G" a piscar com frequência rápida.

Depois de ter tomado nota de quais indicadores luminosos piscarem, desligue a máquina e chame a assistência técnica.

Alarme torneira fechada

Se tiver se esquecido de abrir a torneira d'água, a máquina avisará, durante alguns minutos, com breves sinais sonoros. Abra a torneira e verá como a máquina, depois de alguns

minutos, reinicia. Se não estiver presente quando tocarmos os avisos sonoros, a máquina bloqueia-se e os dois indicadores luminosos 2 e 3 (lavagem e enxaguada) piscarão com frequência rápida. Desligue mediante o botão On-Off, abra a torneira d'água e, depois de aguardar aproximadamente 20 segundos, ligue a máquina novamente.

Selecione novamente o programa e verá que a máquina reinicia.

Alarme dos filtro entupidos

Se a máquina estiver bloqueada e estiverem acesos intermitentes os indicadores luminosos 1 (pré-lavagem) e 3 (enxaguadas) significa que o filtro está entupido por grandes resíduos de comida. Desligue a máquina, limpe o filtro com cuidado e, depois de tê-lo recolocado no lugar, na maneira indicada na pág. 75, ligue-a de novo. Selecione novamente o programa e verá que a máquina reinicia.

Alarme por causa de defeito da válvula eléctrica de carregamento d'água.

Se lampear a frequência rápida o led 2 (lavagem) DESLIGAR E LIGAR DE NOVO a máquina de lavar louça depois de um minuto. Se o alarme permanecer, como primeira coisa fechar a torneira da água para evitar alagamentos depois tirar a corrente e chamar a assistência técnica.

Verificou tudo, mas a máquina de lavar louça ainda não funciona e o problema persiste sempre?

Chame o centro de assistência técnica autorizado mais próximo de sua moradia e lembre-se de indicar-lhe:

- o tipo de defeito
- a sigla do modelo (Mod.) e o número de série (S/N) que podem ser encontrados na placa de identificação colocada na parte lateral da contra porta.

Nunca recorra a técnicos não autorizados e recuse sempre a instalação de peças de reposição não originais.

A segurança em sua casa

Esta máquina de lavar louça foi fabricada em conformidade às mais severas normas internacionais de segurança. Tutela-se assim a si e à sua família. Leia com atenção as advertências e as informações contidas neste livrete: fornecem-lhe muitas notícias úteis sobre a segurança da instalação, na utilização e na manutenção. Para não ter surpresas desagradáveis.

1. Elimine com cuidado o material da embalagem (siga as instruções sobre a colecta separada de lixo do município de residência)
2. Depois de tirar a embalagem, verifique se o aparelho está em boas condições. Se tiver dúvidas, entre em contacto com pessoal profissionalmente qualificado.
3. Esta máquina de lavar louça deve ser utilizada somente por adultos e para a lavagem de louças e panelas de utilização doméstica, segundo as instruções escritas neste manual. Não toque a máquina com os pés descalços, nem se estiver com as mãos ou os pés molhados
4. É desaconselhado recorrer a extensões e fichas múltiplas. Se o cabo de alimentação eléctrica não for do comprimento adequado, mande trocá-lo por outro do comprimento certo e lembre-se que não deve estar dobrado nem sofrer pressões

perigosas.

5. No caso de funcionamento anormal ou de operações de manutenção, desligue o aparelho da rede eléctrica (tire a ficha da tomada!).
6. Mantenha as crianças afastadas dos detergentes e da máquina de lavar louça quando estiver aberta
7. Esta máquina de lavar louça não pode ser instalada ao aberto, nem mesmo num lugar protegido por uma telhado: é muito perigoso deixá-la exposta à chuva e aos temporais.
8. Não toque a resistência durante nem logo depois do ciclo de lavagem.
9. Não se apoie nem se sente na porta aberta, a máquina de lavar louça poderá tombar.
10. No caso de defeitos, feche a torneira de entrada de água e tire a ficha da

tomada da parede. Em seguida tente consultar o capítulo "Se houver um problema, leia aqui". Se não conseguir resolver, entre em contacto com o centro de assistência técnica.

11. Os aparelhos não mais utilizados devem ser inutilizados: corte o cabo de alimentação e quebre o bloqueio da porta.
12. Recolha dos electrodomésticos A directiva Europeia 2002/96/CE referente à gestão de resíduos de aparelhos eléctricos e electrónicos (RAEE), prevê que os electrodomésticos não devem ser escoados no fluxo normal dos resíduos sólidos urbanos. Os aparelhos desactualizados devem ser recolhidos separadamente para otimizar a taxa de recuperação e reciclagem dos materiais que os compõem e

impedir potenciais danos para a saúde humana e para o ambiente. O símbolo constituído por um contentor de lixo barrado com uma cruz deve ser colocado em todos os produtos por forma a recordar a obrigatoriedade de recolha separada.

Os consumidores devem contactar as autoridades locais ou os pontos de venda para solicitar informação referente ao local apropriado onde devem depositar os electrodomésticos velhos.

Limpeza e manutenção das peças

O conjunto de filtros

Se desejar sempre bons resultados na lavagem, precisa limpar o grupo de filtração.

A água de lavagem é limpa tirando os resíduos de comida e colocada novamente em circulação perfeitamente filtrada. Por isto, depois de cada lavagem, é melhor tirar os resíduos mais grandes que ficarem no copo "C" e do filtro semi circular A; para tirá-los, puxe a pega do copo para cima. É suficiente enxaguá-lo em água corrente.

Uma vez por mês precisa limpar cuidadosamente o inteiro grupo de filtração: copo C + filtro semi circular A + filtro cilíndrico B. Para tirar o filtro "B" rode-o na direcção antiorária.

Para a limpeza empregue uma escovinha não de metal. Monte novamente as peças (da maneira indicada na figura) e coloque novamente o grupo na máquina de lavar louça. Coloque-o no seu lugar e aperte-o para baixo.

A máquina de lavar louça não deve ser utilizada sem filtros. Se os filtros não forem colocados direito, a eficiência de lavagem reduz-se e pode até causar danos à máquina de lavar louça.

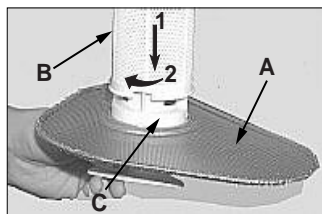

Limpeza dos braços distribuidores.

Pode acontecer que restos de comida grudem-se nos braços distribuidores e tampem os furos através dos quais a água deve passar. Controle-os e limpe-os de vez em quando (letras F e I "Como é feita?").



De vez em quando, uma vez por mês, dedique um pouco de atenção ao conjunto de filtros e aos braços distribuidores.

Mantenha a máquina de lavar louça em forma

Respeite umas poucas regras para assegurar-se ter sempre uma companheira de trabalho em que pode confiar.

Depois de cada lavagem.

Quando o ciclo de lavagem terminar, lembre-se sempre de fechar a torneira da entrada de água e deixar a porta semi aberta. A humidade não se estagnar e nem se formarão cheiros desagradáveis.

Tire a ficha da tomada.

Antes de realizar quaisquer operações de limpeza ou de manutenção da máquina, sempre tire a ficha da tomada. Assim evitará quaisquer perigos.

Nada de solventes! Nada de abrasivos!

Para limpar a parte exterior e as peças de borracha desta máquina de lavar louça não é necessário empregar solventes nem abrasivos, use somente um pano molhado de água morna com sabão.

Se vir manchas na superfície interior, utilize um pano molhado com água e vinagre branca (basta pouca), ou use um produto específico para a limpeza de máquinas de lavar louça.

Vai viajar de férias?

Quando for ausentar-se muito tempo, é aconselhável realizar as seguintes operações:

- realize uma lavagem com a máquina vazia;
- feche a torneira de entrada de água;
- deixe a porta semi aberta.

Se fizer isto, as guarnições durarão mais e no interior não se formarão cheiros desagradáveis.

Mudança.

No caso de mudança, é melhor manter o aparelho em posição vertical. Se for necessário, pode incliná-lo para a parte traseira.

As guarnições.

Um dos responsáveis pelos cheiros desagradáveis no interior da máquina de lavar louça é a comida estagnada que permanece nas guarnições. Bastará limpar de vez em quando com uma esponjinha molhada.



Esta máquina de lavar louça não é um moedor de lixo!
Não se preocupe de tirar até o mínimo resto de comida da louça e panelas, mas tire os ossos, as cascas e outros restos que houver, antes de colocá-las nos cestos. Esvazie dos copos e chávenas os restos de líquidos.

Ariston está sempre próxima de si

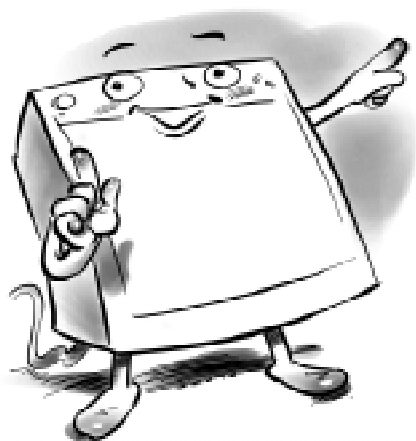

Estamos gratos por nos ter escolhido . Queremos permanecer sempre próximo de si e do seu electrodoméstico.

Adira à Garantia Total Ariston

Por 5900\$00, **garanta o seu Electrodoméstico por 5 anos.**
Esta garantia inclui:

- Mão de Obra
- Peças
- Deslocação dos Serviços técnicos

completamente gratuitos, e nas condições da garantia do 1º ano, descritas no Certificado incluído no seu electrodoméstico

Para mais informações contactar a nossa
Linha Verde 800 21 22 23.

Assistencia P e ç a s Acessorios

**Li gue para o numero 707 202 707
para saber qual o centro de Assistencia Ariston, mais próximo de si.**

Quando pedir uma assistencia, peças ou acessórios, recorde-se de fornecer as seguintes informações:

- natureza da avaria
- A Referência do modelo (Mod.....)
e o número de série (S/N.....)
referidos na etiqueta aplicada na parte posterior da sua máquina.

Indesit Company
Viale Aristide Merloni 47
60044 Fabriano (AN) Italy
Tel +39 0732 6611
www.aristonchannel.com