

NOTICE D'UTILISATION

LAVE-LINGE

L 2100

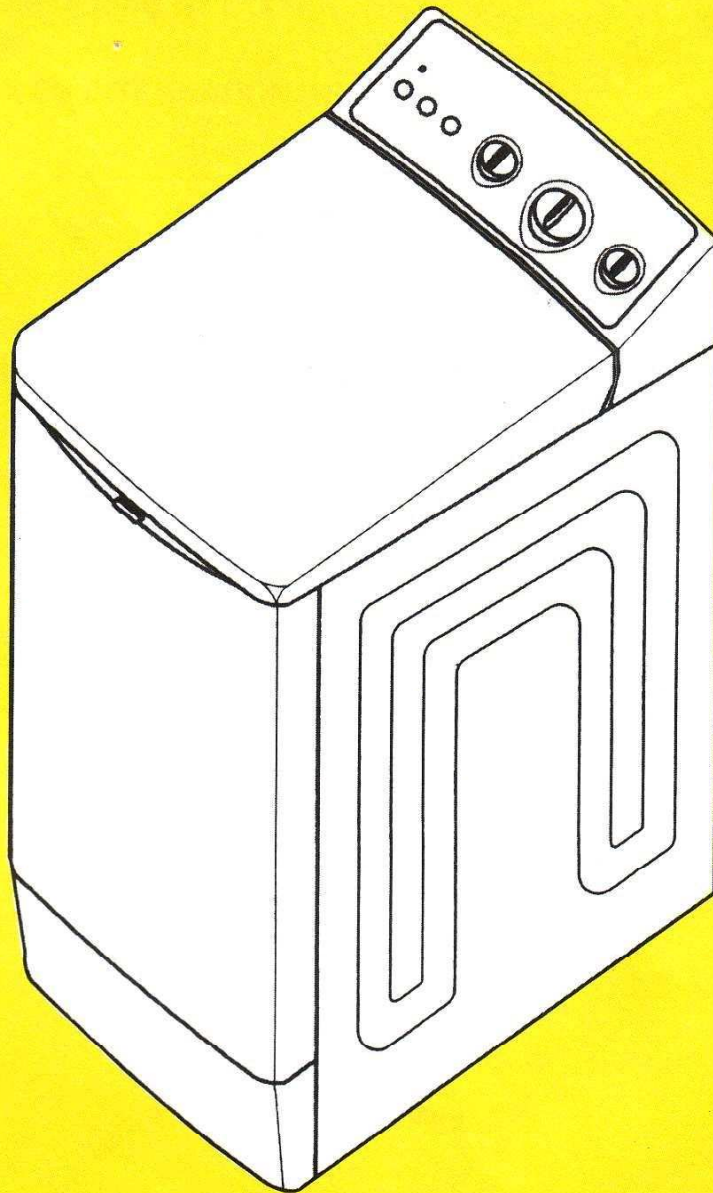

FAB 

SOMMAIRE

INFORMATIONS CONCERNANT L'ENVIRONNEMENT	page	3
INSTRUCTIONS POUR RETIRER L'EMBALLAGE DE LA MACHINE	"	4
NORMES POUR L'INSTALLATION	"	5
ENTRETIEN ET NETTOYAGE	"	6
CARACTERISTIQUES TECHNIQUES	"	6
FONCTIONNEMENT ET PREPARATION DU LINGE	"	7-8
TABLEAU DE BORD	"	9-10
PROGRAMMES COTON ET LIN	"	11
PROGRAMMES SYNTHETIQUES ET MIXTES	"	12
PROGRAMMES LAINE	"	12
TABLEAU DES SYMBOLES INTERNATIONAUX	"	13

F



INFORMATIONS CONCERNANT L'ENVIRONNEMENT

Cette machine a été conçue et construite avec le plus grand soin en ce qui concerne les aspects environnementaux.

Pour garantir le même respect de l'environnement lors de sa démolition, nous vous recommandons de ne jamais jeter la machine dans la nature mais de vous adresser aux organismes locaux institutionnellement préposés à son ramassage et à sa démolition. Ne jetez pas l'emballage de votre machine aux ordures mais trie les différents matériaux (ex. polystyrène, sachets de plastique) conformément aux prescriptions locales pour le tri des ordures et aux normes en vigueur.



CET APPAREIL EST CONFORME AUX DIRECTIVES EUROPEENNES

- EMC 89/336/CE
- BASSE TENSION 73/23/CE
- MARQUAGE CE 93/68/CE

INSTRUCTIONS POUR RETIRER L'EMBALLAGE DE LA MACHINE

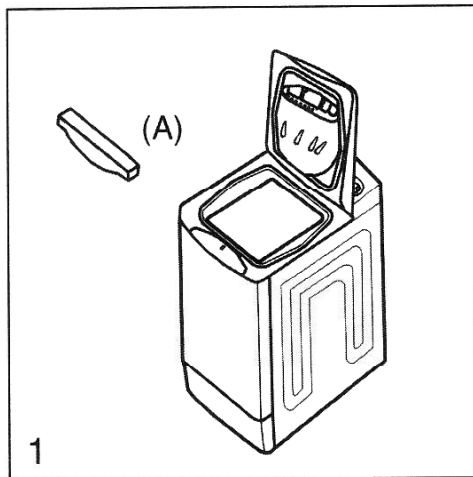

ATTENTION: Si, pour le transport, vous vous servez d'un chariot, nous vous conseillons de soulever le lave-linge du côté gauche, de la manière indiquée sur la plaque d'emballage. Enlever le film thermorétractile.

1. Après avoir retiré l'emballage extérieur, ouvrir le couvercle et extraire (A) la barre de protection du battant, ouvrir ensuite le tambour et retirer le sachet des accessoires.
2. A l'aide de la clé fournie, desserrer les 4 vis des ancrages postérieurs de la cuve (sans retirer complètement les vis).
3. Extraire les ancrages (au nombre de 4) et boucher les trous à l'aide des bouchons fournis dans le sachet des accessoires.

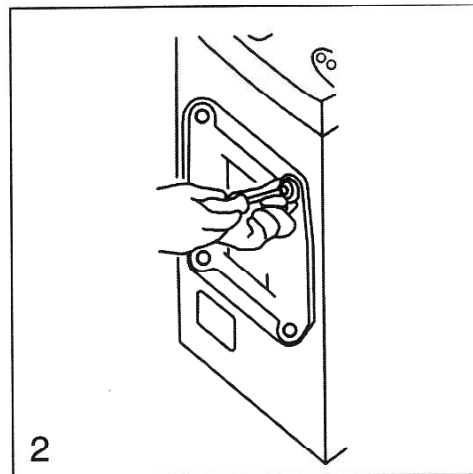

Conservez les ancrages de la cuve pour toute éventuelle nécessité future de déplacement du lave-linge.

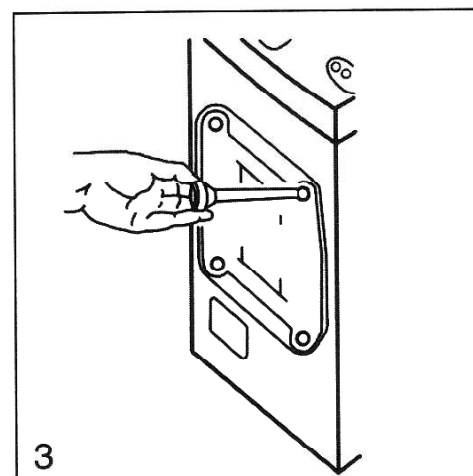

NORMES POUR L'INSTALLATION

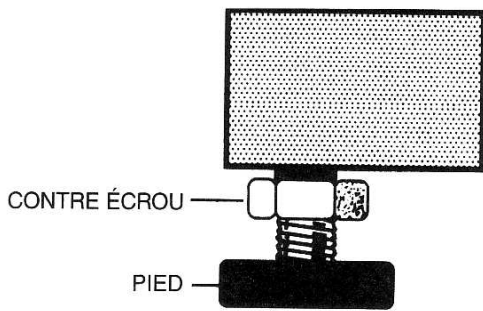

Mise en place

Après avoir mis en place la machine à l'endroit choisi, **la niveler en intervenant sur les pieds avant, serrer ensuite la contre-écrou à l'aide de la clé fournie.**

ATTENTION: tout nivellement imparfait provoque l'instabilité de la machine, un fonctionnement bruyant et des risque de pannes et de ruptures. Ne pas mettre en place la machine sur des tapis ou des moquettes.

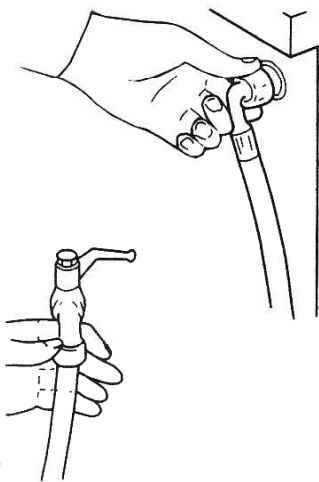

Connexion hydraulique

Arrivée d'eau: raccorder le tube d'arrivée d'eau à une prise d'eau froide ayant une bouche fileté de 3/4 gaz, en intercalant la rondelle en caoutchouc fournie avec votre lave-linge. Serrez à fond la couronne.

Si la prise d'eau froide est neuve, ou si elle n'a pas été employée depuis longtemps, nous vous conseillons de laisser couler une certaine quantité d'eau avant de procéder au raccordement.

Raccorder l'autre bout du tube d'arrivée d'eau à votre lave-linge, toujours en intercalant la rondelle de caoutchouc entre le tube et le raccord de l'électrovanne.

Vidange: Introduire le tube de vidange dans une conduite de vidange (présentant un diamètre interne d'au moins 4 cm) ou bien appuyez-le à l'évier ou à la baignoire, en évitant tout étranglement du tube ou des coudes excessifs. Placer le tube à une hauteur comprise entre 70 cm et 100 cm, de la manière indiquée dans le schéma.

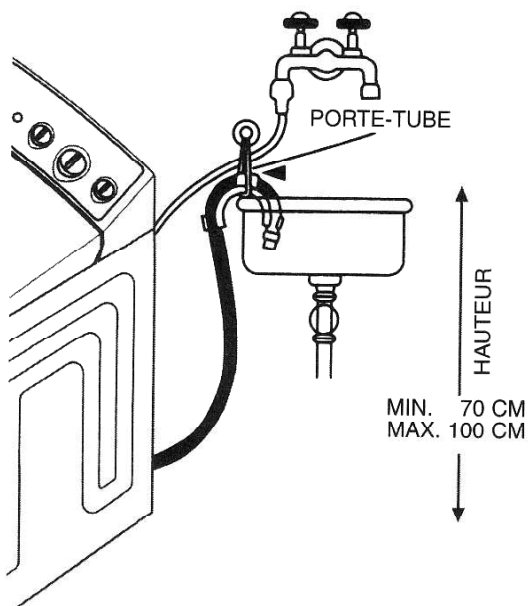

Connexion électrique

S'assurer que l'installation électrique est dimensionnée pour supporter le courant maximum indiqué sur la plaque des spécifications placée sur le dos du lave-linge.

Le lave-linge doit être branché à une prise de courant dotée d'une mise à la terre, ainsi que prescrit par la loi.

Cette prise doit être facilement accessible après l'installation du lave-linge.

Si le câble d'alimentation est endommagé, il est impératif de le remplacer par un autre câble ou par un groupe spécial en vente chez le fabricant ou auprès du service après-vente.

Nous déclinons toute responsabilité en cas de blessures corporelles ou de dommages matériels éventuellement provoqués par un manque de respect des points exposés cidessus.

ENTRETIEN ET NETTOYAGE

Ce lave-linge ne nécessite d'aucun entretien particulier.

A la fin de chaque lavage n'oubliez pas de laisser le couvercle ouvert pour permettre à l'air de circuler et de sécher l'intérieur de la machine. Cela évitera le risque de mauvaises odeurs.

Pour nettoyer les parties extérieures, ne pas employer de poudres abrasives ou de solvants, sous risque d'abîmer irrémédiablement aussi bien les surfaces peintes que celles en matière synthétique.

Pour ce qui concerne les modèles avec socle sans battant, les lave-linge utilisent une pompe de vidange spéciale autonettoyante.

CARACTERISTIQUES TECHNIQUES

Largeur:		mm. 400
Profondeur:		mm. 600
Hauteur:		mm. 860
Capacité:	Coton:	5 Kg max. de linge sec
	Synthétiques/mixtes:	2,5 Kg max de linge sec
	Laine:	1 Kg max de linge sec
Tension et fréquence d'alimentation:		230 V / 50 Hz
Fusible:		10 A
Pression de l'eau requise sur le réseau hydrique:		min. 0,1 Mpa (1 bar) max. 1 Mpa (10 bar)

AVANT D'APPELER LE SERVICE APRES-VENTE:

- Assurez-vous que la fiche est bien branchée dans la prise.
- Assurez-vous que le courant de votre appartement n'est pas coupé.
- Assurez-vous que le tambour et le couvercle sont correctement fermés
- Assurez-vous que le robinet de l'eau est ouvert
- Assurez-vous qu'il n'y a aucun étranglement sur les tubes d'arrivée d'eau et de vidange

NOTE: Lorsque vous appelez le service après-vente, n'oubliez pas de préciser le modèle du lave-linge et, s'il y a lieu, le numéro de matricule indiqué sur la plaque des caractéristiques située sur le dos de la machine.

Conseil pour l'utilisateur - Guide pour une utilisation économique et écologique du lave-linge.

Optimisation du chargement - Il est recommandé de toujours charger la machine au maximum de sa capacité. Un lavage à pleine charge permet de réduire la consommation d'eau, de lessive et d'énergie par rapport à deux lessives à charge réduite.

Si vous désirez faire un pré-lavage - Faire un pré-lavage seulement si le linge est très sale. Sans pré-lavage, vous économisez de 5% à 15% d'électricité, de lessive, d'eau et de temps.

Si une température de lavage très élevée est nécessaire - Pour éviter les lavages à haute température, traitez préalablement le linge particulièrement sale avec des produits détachants ou bien laissez tremper le linge présentant les taches les plus persistantes. Cela vous permettra d'économiser de l'électricité.

FONCTIONNEMENT ET PREPARATION DU LINGE

Tiroir à lessive

Le tiroir à lessive se compose de 4 bacs.

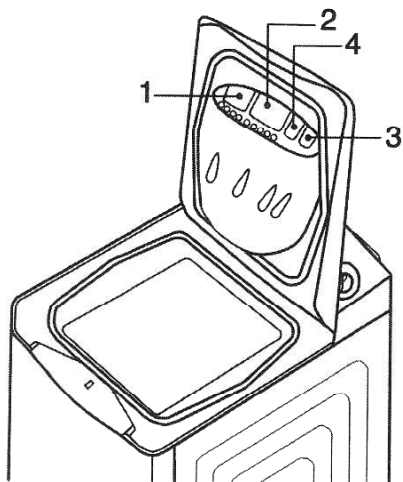

1) verser dans ce bac la lessive pour le pré lavage (45 g max.)

2) verser dans ce bac la lessive pour le lavage (130 g max.)

3) verser dans ce bac  le produit blanchissant en respectant les quantités indiquées sur l'emballage du produit (ne jamais dépasser la grille filtre)

4) verser dans ce bac  l'assouplissant en respectant les quantités indiquées sur l'emballage du produit (60 ml max. - ne jamais dépasser la grille filtre).

Après avoir versé la lessive, refermez complètement le couvercle.

Il est conseillé d'employer des produits qui ne moussent pas et d'ajouter un adoucisseur d'eau si l'eau est très dure.

Nettoyage du tiroir

Il est conseillé de nettoyer régulièrement le tiroir de la manière suivante:

- dégager le tiroir de son conteneur
- enlever les couvertures du siphon des bacs 3-4
- laver le tout à l'eau courante
- insérer les couvertures du siphon en veillant à ce qu'elles soient parfaitement en place dans leurs sièges
- remettre en place le tiroir.

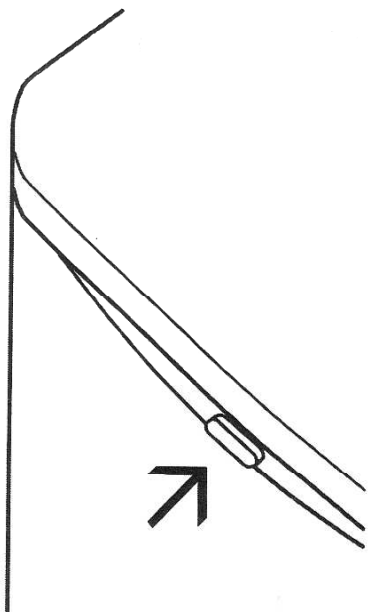

Couvercle

Pour ouvrir le couvercle, appuyer sur le bouton d'ouverture.

Durant le déroulement du programme de lavage, le battant reste bloqué par un dispositif de sécurité spécial. Pour ouvrir, débrancher le lave-linge en intervenant sur la touche ON/OFF et attendre 2 minutes avant d'intervenir sur le bouton d'ouverture.

Tri du linge

Chacun des groupes suivants devra être lavé séparément selon le programme spécifié dans le tableau des programmes:

- linge blanc et couleurs résistantes
- linge coloré qui dégorge
- linge délicat (soie, rayonne, nylon, etc.)
- laine

FONCTIONNEMENT ET PREPARATION DU LINGE

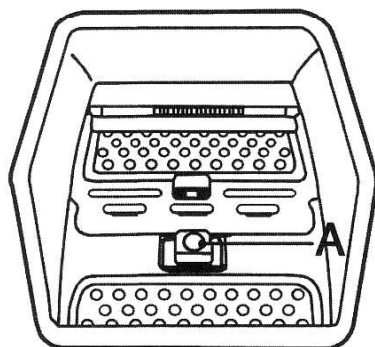

Chargement du linge

- soulever le couvercle du lave-linge
- ouvrir le tambour de vos deux mains en appuyant sur la touche **A** jusqu'à ce que les battants se décrochent,
- charger le linge dans le tambour, fermer le tambour et le couvercle du lave-linge.

Attention: avant de fermer le lave-linge, vérifier que le tambour est correctement fermé;

- les deux battants doivent être accrochés,
- la touche **A** ne doit pas être enfoncée.

Verser la lessive

Au moyen d'un doseur verser dans le bac correspondant au lavage (2) la quantité de lessive en poudre conseillée par le fabricant.

Si un pré-lavage est nécessaire, verser la lessive en poudre dans le bac correspondant (1).

Si nécessaire, verser la lessive liquide dans le bac du lavage seulement juste avant le démarrage du programme.

Eviter d'employer des lessives liquides dans les programmes qui prévoient un pré-lavage.

Le niveau du liquide ne doit jamais dépasser le repère "MAX".

Verser les additifs

Si nécessaire, verser l'adoucissant dans le bac (4) et le produit blanchissant dans le bac (3) sans dépasser le repère maximum.

Opérations à effectuer pour le lavage

- trier le linge
- le placer dans le tambour bien à plat
- choisir le programme le plus indiqué pour le type de linge (voir tableau des programmes)
- tourner le programmeur selon les instructions illustrées au chapitre "tableau de bord" et brancher ensuite le lave-linge en intervenant sur le bouton ON/OFF.
- A la fin du programme, n'oubliez pas de débrancher le lave-linge en appuyant sur la touche ON/OFF.

Blocage tambour

(seulement pour les modèles où est indiqué ce symbole )

A la fin du cycle ils ne nécessitent d'aucune manœuvre particulière étant donné que l'ouverture de la porte se positionne directement en haut.

ATTENTION:

- Pour sélectionner le programme, le lave-linge doit être débranché.
- Toujours tourner le bouton du programmeur dans le sens des aiguilles d'une montre et au cas où, par mégarde, vous auriez dépassé la position sélectionnée, effectuer un tour complet pour remettre le programmeur exactement en place.

N.B.: N'oubliez pas que le lave-linge sert exclusivement à laver du linge, assurez-vous qu'aucun corps étranger n'a été introduit par mégarde.



TABLEAU DE BORD

SERIE STANDARD



Pour connaître les fonctions de votre lave-linge, comparez les symboles du tableau de bord du lave-linge à ceux décrits ci-dessous.

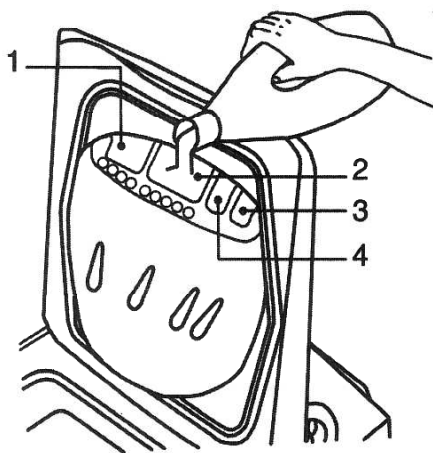
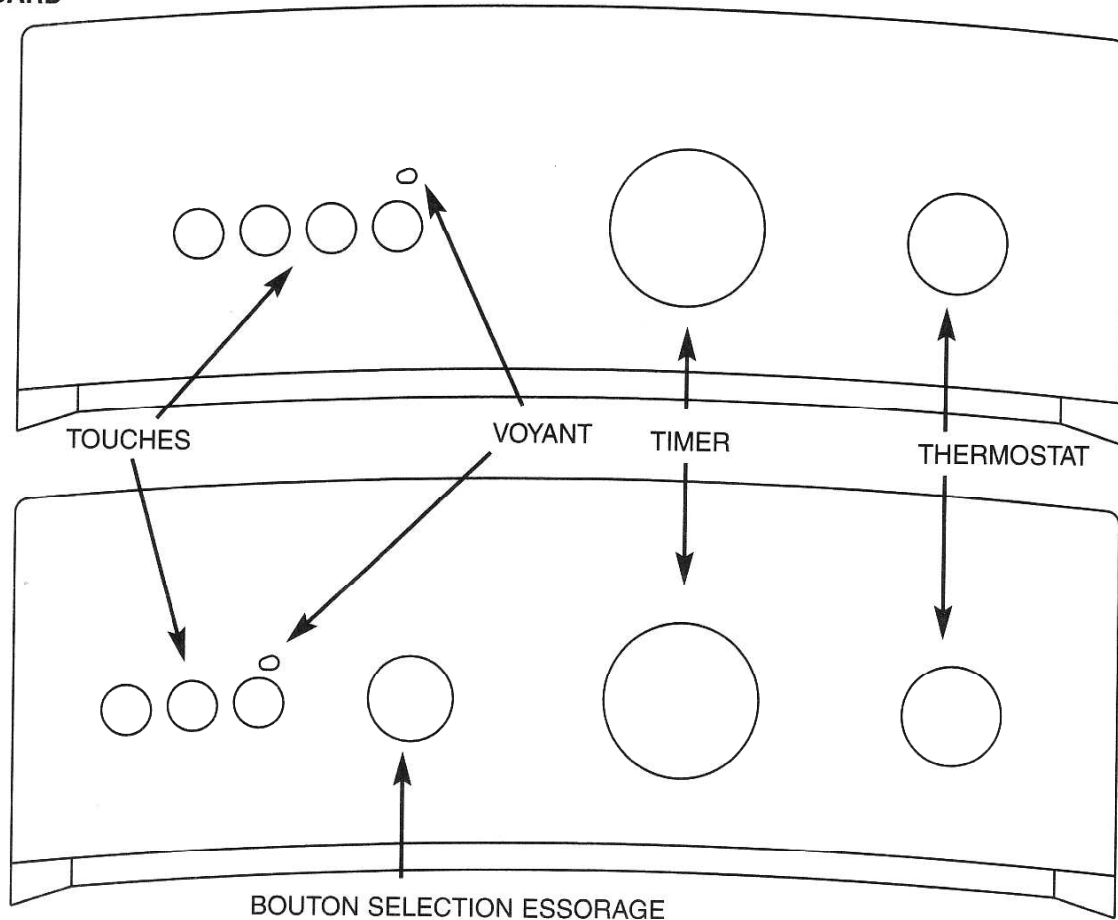

TOUCHE ON/OFF

L'appui sur cette touche branche le lave-linge qui exécute le programme préalablement programmé. Cette touche permet de brancher et de débrancher le lave-linge.



VOYANT LIGNE

Son éclairage signale que le lave-linge est électriquement branché.



TOUCHE DEMI-CHARGE

L'appui sur cette touche réduit la quantité d'eau chargée durant les rincages en consentant une économie considérable. Appuyer sur cette touche pour laver une quantité réduite de linge sec (2,5 kg max.).



TOUCHE EXCLUSION ESSORAGE

A l'appui sur cette touche le lave-linge n'effectue aucun essorage intermédiaire et final. Appuyer sur cette touche lorsque le linge ne supporte pas l'essorage.



TOUCHE ARRÊT CUVE PLEINE (pour certains modèles seulement)

Cette fonction peut être utilisée avec les programmes délicats et laine.

En appuyant sur cette touche la machine s'arrête avant d'avoir vidé l'eau, en laissant le linge en trempage. Pour vider l'eau et procéder à un bref essorage, relâcher la touche. Pour vider seulement l'eau de la machine, placer le bouton du temporisateur sur le programme d'évacuation de l'eau (voir le tableau des programmes).

Toujours s'assurer que la machine est débranchée avant de programmer le programme. Dans ces deux cas, la machine termine automatiquement le cycle.

TABLEAU DE BORD

△ 650
△ 850/1000

TOUCHE SELECTION ESSORAGE

En appuyant sur cette touche (selon le type de modèle) l'essorage final sera effectué à la vitesse maximum prévue (850 - 1000).

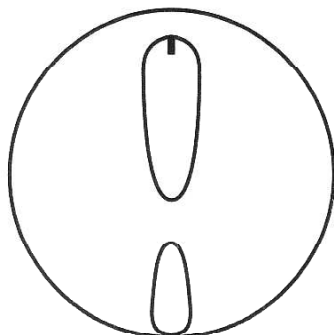

BOUTON TIMER

Il permet de sélectionner les programmes et d'afficher leur progression. Pour sélectionner les programmes tournez le bouton du timer dans le sens des aiguilles d'une montre jusqu'à ce que le repère coïncide avec le programme choisi.

ATTENTION: Ne tournez jamais le bouton du timer lorsque le lave-linge est sous tension. Ne jamais tourner le bouton du timer dans le sens contraire des aiguilles d'une montre.

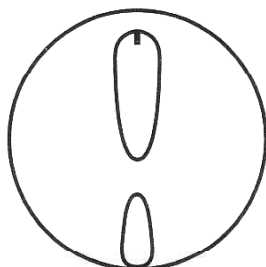

BOUTON DU THERMOSTAT

Pour programmer la température, tourner le bouton jusqu'à ce que le repère coïncide avec la température désirée.

S'utilise pour régler la température de lavage de 30°C à 90°C sur la base du programme choisi et du type de linge à laver. A ce propos, nous vous conseillons de suivre le tableau des programmes.

Tourner le bouton sur la position marquée du symbole * pour effectuer le lavage à l'eau froide, particulièrement indiqué pour les tissus sensibles aux températures.

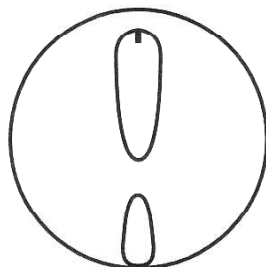

BOUTON SELECTION ESSORAGE (pour certains modèles seulement)

Pour programmer la vitesse d'essorage, tourner le bouton jusqu'à ce que le repère coïncide avec la vitesse choisie.

Il permet de régler la vitesse d'essorage d'un 'MIN' (environ 120 tours) à un 'MAX' (environ 850 ou 1000 tours) dans les programmes linge résistant, alors que dans les programmes linge délicat et laine la vitesse peut atteindre au maximum 600 tours.

Lorsqu'on tourne le bouton sur la position  (exclusion essorage), seule la vidange de l'eau est effectuée.

ARRÊT CUVE PLEINE AUTOMATIQUE

(seulement pour les modèles qui ne prévoient pas la touche "arrêt cuve pleine")

Lors des cycles délicats et pour la laine, le lave-linge s'arrête après le dernier rinçage sans évacuer l'eau, en correspondance du symbole indiqué dans la figure. Pour vidanger l'eau et effectuer un bref essorage, tourner le bouton du temporisateur sur le programme d'essorage délicat (voir le tableau des programmes). Pour évacuer simplement l'eau, tourner le bouton du temporisateur sur le programme de vidange (voir tableau programmes). Dans les deux cas le lave-linge termine le cycle automatiquement.

Tableau programmes

PROGRAMMES COTON ET LIN

Programmes Description	Type de Linge	Bacs à employer	Températures de lavage	Position thermostat	Description du programme
1 Très sale	Pour linge résistant (coton, lin) très sale, même avec des taches de nature organique	1 - 2 (3 - 4)	90°	40° - 90°	Prélavage tiède. Lavage de 40° à 90°C. Rinçages. Essorage intermédiaire et final.
2 Très sale	Pour linge résistant (draps, chemises, nappes) très sale	2 (3 - 4)	90°	40° - 90°	Lavage de 40° à 90°C. Rinçages. Essorage intermédiaire et final.
3 Normalement sale	Pour linge résistant (draps, chemises, nappes) normalement sale	2 (3 - 4)	60° ★	40° - 60° ★	Lavage de 40° à 60°C. Rinçages. Essorage intermédiaire et final.
4 Peu sale	Pour linge résistant (draps, chemises, nappes) peu sale	2 - (4)	40°	* - 40°	Lavage de * à 40°C. Rinçages. Essorage intermédiaire et final.
5 Rinçages Javel 	Pour rincer des tissus et des vêtements résistants (blancs)	(3)			Rinçages. Essorage intermédiaire et final.
6 Adoucissant	Pour rendre doux les tissus et les vêtements	4			Dernier rinçage. Essorage final.
7 Essorage					Essorage final.

★ EN 60456 Prog. 3/60°C

Note:
L'emploi des bacs dont le numéro de référence est indiqué entre parenthèses est facultatif.

PROGRAMMES SYNTHÉTIQUES ET MIXTES

Programmes	Description	Type de Linge	Bacs à employer	Températures de lavage	Position thermostat	Description du programme
8	Normalement sale	Pour linge délicat et synthétique normalement sale	2 - (4)	60°	40° - 60°	Lavage de 40° à 60°C. Rinçages. Stop avec l'eau dans la cuve.
9	Normalement sale	Pour linge délicat et synthétique normalement sale qui requiert un lavage tiède	2 - (4)	50°	* - 50°	Lavage de * à 50° C. Rinçages. Stop avec l'eau dans la cuve.
10	Peu sale 1^H15	Pour linge délicat et synthétique peu sale qui requiert un lavage tiède	2 - (4)	40°	* - 40°	Lavage de * à 40° C. Rinçages. Stop avec l'eau dans la cuve.
11	Rinçages	Pour rincer des tissus et des vêtements délicats et synthétiques	(4)			Rinçages. Stop avec l'eau dans la cuve.
12	Adoucissant	Pour rendre doux les tissus et les vêtements délicats et synthétiques	4			Dernier rinçage. Stop avec l'eau dans la cuve.
13	Essorage délicat					Essorage délicat























Pour les modèles avec la touche "Arrêt cuve pleine" le cycle termine avec l'essorage délicat.

PROGRAMMES LAINE

14	Laine vierge	Pour des vêtements en laine qui requièrent un lavage très délicat dans l'eau tiède	2 - (4)	30°	* - 30°	Lavage de * à 30°C. Rinçages. Stop avec l'eau dans la cuve.
15	Laine lavage à main	Pour des vêtements en laine qui requièrent un lavage particulièrement délicat	2 - (4)	30°	* - 30°	Lavage de * à 30°C. Rinçages. Stop avec l'eau dans la cuve.
16	Rinçages	Pour rincer des tissus et des vêtements délicats et synthétiques	(4)			Rinçages. Stop avec l'eau dans la cuve.
17	Adoucissant	Pour rendre doux les tissus et les vêtements délicats et synthétiques	4			Dernier rinçage. Stop avec l'eau dans la cuve.
18	Essorage délicat					Essorage laine.
19	Vidange	Pour vidanger l'eau sans aucun mouvement du tambour				Vidange de l'eau sans mouvement du tambour.

Pour les modèles avec la touche "Arrêt cuve pleine" le cycle termine avec le déchargement de l'eau sans mouvement du tambour.

Le étiquettes avec les symboles que vous trouvez appliquées sur les tissus sont une aide valable pour le traitement et le bon soin de votre linge.

 LAVAGE NORMAL	 95° MAX	 60° MAX	 40° MAX	 NE PAS LAVER
 LAVAGE DÉLICAT	 95° MAX	 60° MAX	 40° MAX	 30° MAX
 REPASSAGE	 TRES CHAUD	 PEU CHAUD	 TIEDE	 NE PAS REPASSER
 NETTOYAGE A SEC	 TOUT SOLVENT	 AVEC BENZINE	 AVEC PERCHLOR	 NE PAS NETTOYER
 BLANCHISSAGE	 BLANCHISSAGE POSSIBLE		 NE PAS BLANCHIR	

Le fabricant n'est pas responsable des possibles inexactitudes dues à des fautes d'impression ou de transcription contenues dans cette brochure. Il se réserve le droit d'apporter à ses produits toutes les modifications qu'il jugera nécessaire ou utiles, aussi dans l'intérêt de l'utilisateur, sans préjudice aux caractéristiques essentielles de fonctionnement et de sûreté.