

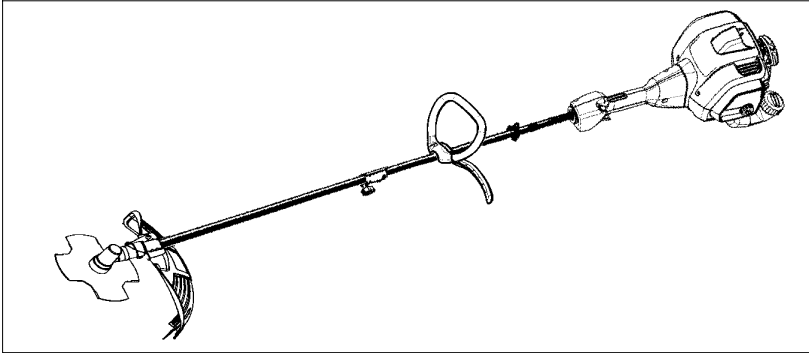

# CABRIO 433L



**GB**

**INSTRUCTION MANUAL**

**IMPORTANT INFORMATION:** Please read these instructions carefully and make sure you understand them before using this unit. Retain these instructions for future reference.

**FR**

**MANUEL D'INSTRUCTIONS**

**RENSEIGNEMENTS IMPORTANTS:** Avant d'utiliser cet appareil, veuillez lire attentivement les instructions et assurez-vous de les avoir comprises. Conservez les instructions pour référence ultérieure.

**DE**

**BETRIEBSANWEISUNG**

**WICHTIGE INFORMATION:** Lesen Sie diese Hinweise zur Handhabung des Geräts aufmerksam durch. Verwenden Sie es erst, wenn Sie sicher sind, daß Sie alle Anweisungen verstanden haben und gut aufbewahren.

**ES**

**MANUAL DE INSTRUCCIONES**

**INFORMACIÓN IMPORTANTE:** Lea atentamente las instrucciones y asegúrese de entenderlas antes de utilizar esta aparato. Conserve las instrucciones para la referencia en el futuro.

## TABLEAU DES MATIÈRES

Description des pièces	22	Réparations et Réglages	37
Identification des Symboles	23	Rangement	39
Règles de Sécurité	23	Tableau de Dépannage	40
Montage	26	Déclaration de Conformité	41
Fonctionnement	30	Donnees Techniques	42
Entretien	37		

## DESCRIPTION DES PIÈCES

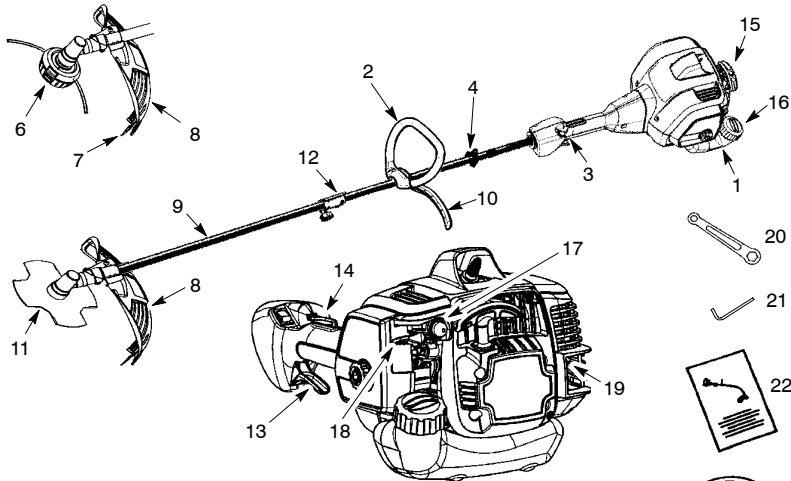

- |                              |   |
|------------------------------|---|
| 1. Réservoir de carburant    | 13. Gâchette d'accélérateur               |
| 2. Poignée anneau            | 14. Verrouillage de l'accélérateur        |
| 3. Interrupteur ON/STOP      | 15. Poignée de la corde de mise en marche |
| 4. Bride de bandoulière      | 16. Capuchon de remplissage (carburant)   |
| 5. Bandoulière               | 17. Poire d'amorçage                      |
| 6. Tête de coupe             | 18. Levier de démarreur                   |
| 7. Lame coupe-fil            | 19. Silencieux                            |
| 8. Protecteur de combinaison | 20. Clé                                   |
| 9. Axe                       | 21. Clé hexagonale                        |
| 10. Poignée en J             | 22. Manuel d'Instructions                 |
| 11. Lame                     | 23. Gaine de transport                    |
| 12. Raccord                  |   |

## IDENTIFICATION DES SYMBOLES

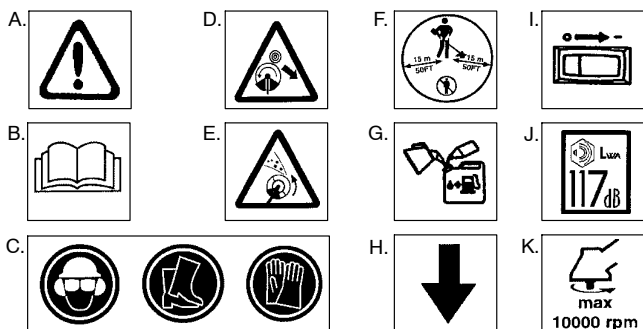

- A. **AVERTISSEMENT !** Cette débroussailleuse peut être dangereuse ! Une utilisation imprudente ou incorrecte peut provoquer des blessures graves ou mortelles.
- B. Lisez très attentivement le manuel d'instructions avant d'utiliser la débroussailleuse.
- C. Utilisez toujours :  
Un protège-oreilles, des lunettes de sécurité, casque de sécurité, des bottes et des gants.
- D. **DANGER:** La lame peut se projeter violemment hors de matériaux qu'elle ne coupe pas. Cette projection peut causer l'amputation de bras ou jambes. Tenez les gens et les animaux éloignés de 15 mètres (50 pieds).
- E. **AVERTISSEMENT !** La fil de coupe ou la lame peut projeter violemment les objets. Vous risquez d'être aveuglé ou blessé. Veillez à vous protéger les yeux et les jambes.
- F. L'utilisateur de la machine doit s'assurer que personne ne se trouve dans un rayon de moins de 15 mètres lorsque l'appareil est en fonctionnement. Lorsque plusieurs utilisateurs sont en train de travailler dans la même zone, une distance de sécurité d'au moins 15 mètres est à respecter.
- G. Utilisez de l'essence sans plomb ou de l'essence avec plomb de haute qualité et un huile deux temps mélangée dans un rapport de 2,5%.
- H. Les poignée-guidon doivent être positionnées uniquement sous la flèche.
- I. Interrupteur ON/STOP du moteur
- J. Niveau de puissance sonore garantie (conformément à la Directive 2000/14/CE)
- K. Fréquence maximum de rotation de la broche, rpm

## RÈGLES DE SÉCURITÉ

**⚠ AVERTISSEMENT:** Lorsque vous employez n'importe quel appareil de jardinage, il faudra toujours respecter des précautions fondamentales de sécurité afin de réduire le risque d'incendie et de blessures graves. Lisez et observez toutes les instructions.

**⚠ DANGER:** *Cet appareil à moteur peut devenir dangereux!* L'utilisateur a la responsabilité d'observer toutes les instructions et avertissements. Lisez le manuel d'instructions complètement avant d'utiliser l'appareil! Familiarisez-vous profondément avec les contrôles et avec l'utilisation correcte de l'appareil. Limitez l'utilisation de cet appareil aux personnes qui ont lu, qui comprennent et que peuvent bien respecter les instructions et avertissements qui se trouvent dans le manuel et sur l'appareil. Ne permettez jamais que les enfants utilisent cet appareil.



MANUEL  
D'INSTRUCTIONS



INFORMATION DE  
SÉCURITÉ SUR  
L'APPAREIL

**⚠ DANGER:** N'employez jamais les lames avec l'accessoire de coupe-herbe. N'employez de dispositifs pour battre au fléau avec tous accessoires. Cet appareil (une fois utilisé avec la accessoire du coupe-herbe) a été conçu exclusivement comme coupeur à ligne. L'utilisation de tous les autres accessoires avec la accessoire de coupe-herbe augmentera le risque de dommages.



**AVERTISSEMENT:** La fil de coupe ou la lame peut projeter violemment les objets. Vous risquez d'être aveuglé ou blessé. Veillez à vous protéger les yeux et les jambes. Tenir le corps éloigné du fil qui tourne.

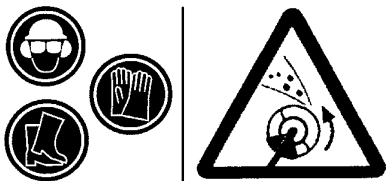

**AVERTISSEMENT:** Zone de danger des objet projetés. Le fil de coupe ou la lame peuvent projeter violemment les objets. Vous risquez d'aveugler ou de blesser des personnes tiers. Ne laissez ni personnes ni animaux s'approcher à moins de 15 mètres.

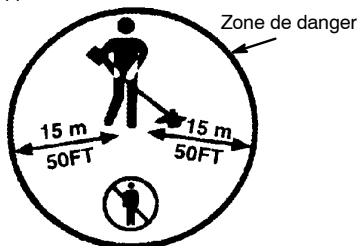

**AVERTISSEMENT:** N'utilisez pas la tête de coupe pour attacher la lame.



**AVERTISSEMENT:** La lame continue à tourner après avoir relâché l'accélérateur ou arrêté le moteur. La lame en rotation peut projeter des objets ou vous couper gravement si touchez. Arrêtez la lame en touchant la matière coupée avec le côté droite de la lame en rotation.

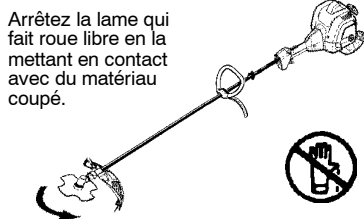

## SECURITE DE L'UTILISATEUR

**AVERTISSEMENT:** Cette machine génère un champ électromagnétique en fonctionnement. Ce champ peut dans certaines circonstances perturber le fonctionnement d'implants médicaux actifs ou passifs. Pour réduire le risque de blessures graves ou mortelles, les personnes portant des implants médicaux doivent consulter leur médecin et le fabricant de leur implant avant d'utiliser cette machine.

- Équipez-vous bien. Quand vous utilisez ou entretenez votre outil, portez toujours des lunettes de sécurité ou une protection des yeux similaire (lunettes de sécurité disponibles). La protection des yeux devriez marquée Z87.
- Utiliser un casque si les troncs à sectionner font plus de 2 m de haut.
- Pour les travaux poussiéreux, portez toujours un masque.
- Portez toujours des pantalons longs et épais, des manches longues, des bottes et des gants. On recommande l'utilisation de jambières.
- Toujours protection de pieds d'usure. Ne travaillez pas pieds nus et ne portez pas de sandales.
- Attachez-vous les cheveux pour qu'ils ne dépassent pas les épaules. Attachez ou enlevez tous les vêtements amples et les bijoux ou les vêtements qui ont des attaches, des bretelles, des pompons, etc. qui pendent. Ils peuvent se prendre dans les pièces mobiles.
- Si vous êtes bien couvert(e), cela vous aidera à vous protéger contre les débris et brins de plantes toxiques qui sont projetés par la ligne/lame qui tourne.
- Soyez vigilant(e). N'utilisez pas l'appareil quand vous êtes fatigué, malade ou sous influence de l'alcool, des drogues ou des médicaments. Portez attention à ce vous faites et faites preuve de bon sens.
- Portez un dispositif de protection de l'ouïe. L'exposition longue ou continué aux niveaux élevés de bruit peut causer l'affaiblissement d'audition permanent.
- Ne mettez pas l'appareil en marche ni laissez pas tourner le moteur dans un endroit fermé. Respirer la vapeur d'essence peut vous tuer.
- Conservez les poignée libres d'huile et de carburant.
- Utilisez toujours le poignée-guidon et la bandoulière correctement posée sur l'épaule en vous servant d'une lame. Voir MONTAGE.

## SÉCURITÉ DE L'APPAREIL ET DANS LE MAINTIEN

**⚠ AVERTISSEMENT:** Arrêtez l'appareil et débranchez toujours la bougie quand vous faites le maintien, sauf les réglages du carburateur.

- Jetez toute lame tordue, déformée, craquelée, brisée ou autrement endommagée. Avant d'utiliser l'appareil, remplacez tout pièce de la tête de coupe qui est ébréchée, brisée ou endommagée.
- Entretenez l'appareil selon les méthodes recommandées. Maintenez la lame affilée. Conservez la ligne de coupe à la bonne longueur.
- N'utilisez que le fil de coupe de 2,4 mm de diamètre de marque McCulloch. Ne utilisez pas jamais de broche, de corde, de ficelle, etc.
- Installez-bien la protecteur requise avant d'utiliser l'appareil.
- N'utilisez que la lame ou la tête de coupe spécifiées ; assurez-vous qu'elle est correctement installée et enclenchée en toute sécurité.
- Ne démarrez jamais le moteur sans le carter de protection de l'embrayage. Des pièces pourraient se séparer et blesser grièvement quelqu'un.
- Assurez-vous que la lame ou la tête de coupe ne tournent plus lorsque le moteur est au point mort.
- Entrenez les réglages du carburateur, en évitant que la lame ou la ligne de coupe ne touche quelque objet que ce soit. Tenez l'appareil à la main et n'utilisez pas la bandoulière.
- Tenez les personnes tiers à l'écart lors du réglage du carburateur.
- Employez exclusivement les accessoires et les pièces de rechange McCulloch recommandées.
- Faites faire toutes les réparations/tout l'entretien qui ne sont pas expliqués dans ce manuel par le distributeur de service autorisé.

### SECURITE DU CARBURANT

- Mêlez et versez le carburant dehors.
- Éloignez-vous des étincelles et des flammes.
- Employez un récipient approuvé pour l'essence.
- Ne fumez pas et ne permettez que personne fume près du carburant ni pendant l'utilisation de l'appareil.
- Évitez de renverser le carburant ou le huile. Essuyez tous les déversements de carburant.
- Éloignez-vous au moins de 3 mètres (10 pieds) de l'endroit de ravitaillement avant de mettre le moteur en marche.
- Videz le réservoir avant d'entreposer l'appareil. Utilisez tout le carburant restant dans le carburateur en démarrant le moteur et en le laissant tourner jusqu'à son arrêt complet.
- Arrêtez le moteur et laissez l'appareil se refroidir avant d'enlever le bouchon du réservoir de carburant.
- Rangez toujours le carburant dans un récipient approuvé pour les liquides inflammables.

## SECURITE DE COUPE

**⚠ AVERTISSEMENT:** Inspectez la zone à débroussailler avant chaque utilisation. Enlevez les éléments (pierres, verre brisé, clous, fil de fer, cordes, etc.) pouvant être projetés ou se prendre dans la tête de coupe ou la lame.

- Ne laissez ni enfants, ni spectateurs ni animaux s'approcher à moins de 15 mètres. Arrêtez le moteur immédiatement si la distance de sécurité n'est pas respectée.
- Maintenez le moteur toujours à votre droite.
- Maintenez l'unité fermement avec vos deux mains.
- Prenez une position ferme et équilibrée. Ne vous penchez pas.
- Maintenez la lame ou la tête de coupe sous le niveau de la ceinture.
- Ne soulevez pas le moteur au dessus de votre taille.
- Éloignez toutes les parties de votre corps de la lame, de la tête de coupe et du silencieux lorsque le moteur est allumé.
- Coupez de votre gauche à votre droite. Si vous coupez avec le fil du côté droit du protecteur, le fil éloignera les déchets.
- N'utilisez l'appareil que le jour ou sous une bonne lumière artificielle.
- N'utilisez l'appareil que dans le cadre décrit dans ce manuel.

### TRANSPORT ET ENTREPOSAGE

- Laissez le moteur refroidir et attachez bien l'appareil avant de l'entreposer ou de le transporter dans un véhicule.
- Videz le réservoir avant d'entreposer ou de transporter l'appareil. Utilisez tout le carburant restant dans le carburateur en démarrant le moteur et en le laissant tourner jusqu'à son arrêt complet.
- Entreposez l'appareil et le carburant dans un endroit où il ne risque pas d'y avoir d'étincelles ou de flammes ouvertes provenant de chauffe-eau, moteurs électriques, interrupteurs, chaudières, etc.
- Entreposez l'appareil de façon que la lame ou la lame de limiteur de la ligne ne puissent pas provoquer d'accidents. L'appareil peut être suspendu par l'axe.
- Couvrez la lame avec le gaine de transport avant de l'entreposer ou de le transporter l'appareil.
- Ne le laissez pas à la portée des enfants.
- Sécurisez la machine pendant le transport.

**REMARQUE SECURITE:** L'exposition aux vibrations à travers l'utilisation prolongée d'appareils à moteur d'essence serrés dans les mains peut causer des dommages aux vaisseaux sanguins ou aux nerfs dans les doigts, les mains et les articulations des personnes qui sont sujets aux maladies de la circulation ou aux enflures anormales. L'utilisation prolongée au temps froid a été relationnée aux dommages des vaisseaux sanguins dans des personnes qui autrement ont une bonne santé. Si vous avez des symptômes tels que l'engourdissement, la douleur, manque de foces, changement de couleur ou texture de la peau, ou perte de sensation dans les doigts, les mains ou les articulations,

arrêtez l'utilisation de cet appareil et consultez un médecin. Les systèmes anti-vibration ne peuvent pas garantir que ce type de problèmes sera évité. Les utilisateurs qui travaillent avec les

appareils à moteur continuellement devront surveiller leur condition physique, et la condition de l'appareil, soigneusement.

## MONTAGE

### CONTENU DU CARTON

Vérifiez le contenu de l'emballage. Il doit contenir les éléments suivants :

- Bloc-moteur
- Accessoire coupe-herbe
  - Tête de coupe
- Lame
- Rondelle en coupelle
- Grand écrou pour installer la lame
- Protecteur de combinaison
- Boulon
- Poignée anneau
  - Plaque de serrage
  - Boulon
  - Ecrou
- Poignée en J
- Clé hexagonale
- Clé
- Bandoulière
- Gaine de transports

**AVERTISSEMENT:** Toujours arrêtez l'appareil et débranchez la bougie d'allumage avant d'exécuter toutes procédures d'installation.

**AVERTISSEMENT:** Si l'appareil est déjà assemblé, vérifiez chaque étape de l'assemblage pour vous assurer qu'il est bien fait et que tous les raccords sont bien serrés. Vérifiez que les pièces soient en bon état. N'utilisez pas de pièces endommagées. Il est normal que le filtre à carburant cliquette dans le réservoir de carburant vide. Il est normal que vous trouviez un résidu de carburant ou d'huile sur votre silencieux, à la suite des réglages et des essais de carburateur faits par le fabricant.

### OUTILS NECESSAIRES

- Clé hexagonale (fournies)
- Clé à molette
- Tournevis cruciforme

### MONTAGE DE L'ACCESSOIRE COUPE-HERBE

**ATTENTION:** Pour monter l'accessoire, placez votre appareil sur une surface plate afin qu'il soit bien stable.

1. Desserrez le raccord en tournant le bouton dans le sens opposé à celui des aiguilles d'une montre.

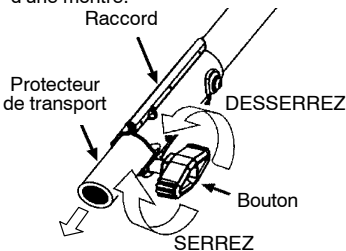

2. Enlevez le protecteur de transport du raccord.
3. Enlevez le capuchon d'axe de l'accessoire de coupe-herbe (s'il est présent).
4. Mettez le bouton de verrouillage/déverrouillage de l'accessoire dans l'enfoncement guide du raccord.
5. Poussez l'accessoire dans le raccord jusqu'à ce que le bouton de verrouillage/déverrouillage se fixe dans le trou principal.
6. Avant d'utiliser votre appareil, serrez fort le bouton en le tournant dans le sens des aiguilles d'une montre.

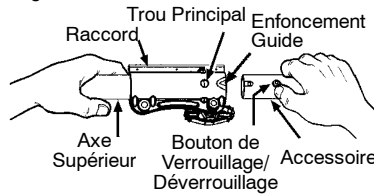

**AVERTISSEMENT:** Assurez-vous que le bouton de verrouillage/déverrouillage soit bien verrouillé dans le trou principal et que le bouton soit bien en place avant de faire fonctionner votre appareil. Tous les accessoires sont conçus pour être utilisés dans le trou principal à moins que le manuel d'instruction de l'accessoire indique le contraire. Utiliser le mauvais trou peut amener des blessures graves ou endommager votre appareil.

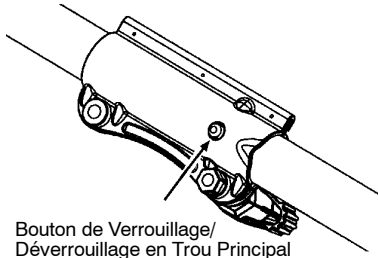

Pour des accessoires en option, consultez la section MONTAGE du manuel d'instructions de l'accessoire concerné.

### INSTALLATION DE LA POIGNÉE

**DANGER:** Pendant l'utilisation de la lame, la barre de protection du poignée doit être installée comme indiqué afin de protéger l'utilisateur de la lame en rotation.

1. Placer la poignée anneau sur le tube de transmission. Noter que la poignée anneau doit être montée entre les flèches indicatrices situées sur l'axe.

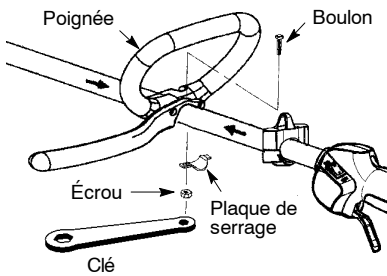

2. Monter le boulon, la plaque de serrage et l'écrou comme indiqué sur la figure.

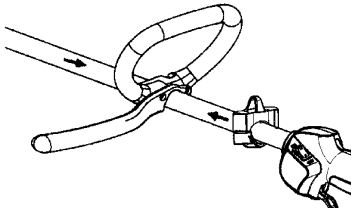

3. Effectuer un réglage d'appoint pour que la poignée assure une position de travail confortable. Serrez l'écrou fermement à l'aide de la clé fournie.

### MONTAGE DE LA BANDOULIÈRE

Ajustements appropriés de la bandoulière et le poignée-guidon doivent être faits avec le moteur complètement arrêté avant d'utiliser l'appareil.

1. Passez votre bras droit et votre tête dans la bandoulière et laissez celle-ci reposer sur votre épaule gauche. Le crochet doit être sur le côté droit de la taille.

**REMARQUE:** Un demi-tour est prévu dans la bandoulière pour qu'elle repose bien à plat sur l'épaule.

2. Ajustez la bandoulière de façon à ce que le crochet soit à environ 15 cm sous la taille.
3. Fixez le crochet de la bandoulière à la bride qui est entre la poignée en mousse et le bloc de montage et soulevez l'outil pour le mettre en position d'utilisation.
4. Avant de faire démarrer le moteur et de commencer la coupe, essayez la bandoulière et réglez-en l'ajustement pour assurer un bon équilibre de l'outil.

**REMARQUE:** Il peut être nécessaire de déplacer la bride de la bandoulière sur l'axe pour l'équilibrage approprié de l'appareil.

### POUR DÉPLACER LA BRIDE DU BANDOULIÈRE:

1. Desserrez et enlevez les deux vis de bride.
2. Placez la bride de bandoulière supérieure sur l'axe.
3. Placez la bride de bandoulière inférieure sous l'axe et alignez les trous de vis de la bride de bandoulière supérieur et la bride de bandoulière inférieure.

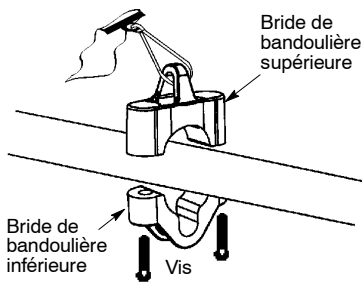

4. Insérez deux vis dans les trous de vis.
5. Serrez la bride de bandoulière en serrant des vis avec la clé hexagonale.

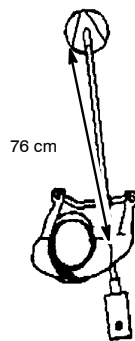
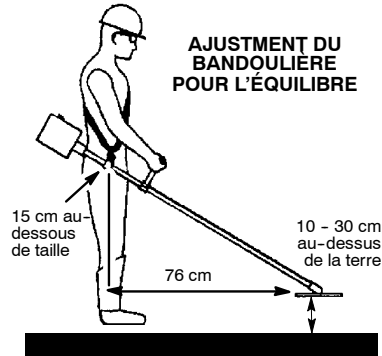

### MONTAGE DE PROTECTEUR

**AVERTISSEMENT:** Il est indispensable que le protecteur soit installé correctement. Le protecteur offre une protection partielle contre l'utilisateur et autres personnes du risque des objets jetés, et il vient équipé d'un lame de limiteur du fil qui coupe l'excès de fil. Le lame de limiteur du fil (qui se trouve en bas du protecteur) est bien tranchant et peut vous blesser.

1. Placez le support dans la fente située sur la protecteur.
2. Faites pivoter le protecteur à aligner les trous du protecteur et de la support.

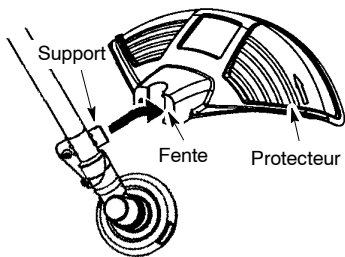

3. Fixez le protecteur à la support à l'aide du boulon.

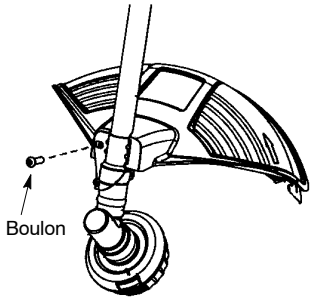

### CONFIGUREZ DE L'OUTIL

Vous pouvez configurer votre appareil en utilisant une tête de coupe pour l'herbe et les mauvaises herbes ou une lame débroussaillante pour couper de l'herbe, des mauvaises herbes et des broussailles ayant jusqu'à 1 cm de diamètre. Reportez-vous à la section correspondant à votre configuration et suivez les instructions pour assembler votre appareil.

### INFORMATIONS SUR LE MONTAGE - TÊTE DE COUPE

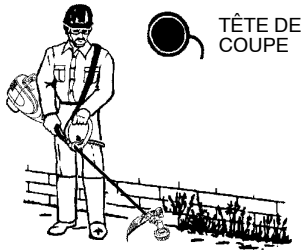

**REMARQUE:** Enlevez la lame d'attacher la tête de coupe. Pour enlever la lame, alignez l'orifice du chapeau protège-poussière avec celui sur le côté de la boîte de vitesses en tournant la lame. Entrez un petit tournevis dans les orifices alignés. Cela empêchera l'arbre de tourner pendant que vous desserrez l'écrou de la lame. Enlevez l'écrou de la lame en tournant dans le sens des aiguilles d'une montre. Enlevez le tournevis. Enlevez les rondelles et la lame. Voir la section MONTAGE DE LA LAME EN METAL pour des illustrations. Conservez ces pièces et instructions pour de futures utilisations.

### MONTAGE DE LA TÊTE DE COUPE

**REMARQUE:** Si votre outil a du plastique sur le pas de vis de l'arbre, enlevez-le pour exposer ce pas de vis. Avant d'installer la tête de coupe, assurez-vous que le chapeau protège-poussière et la rondelle de retenue se trouvent sur la boîte de vitesses tel qu'indiqué.

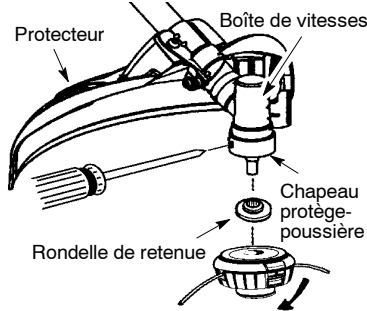

**REMARQUE:** Avant d'installer la tête de coupe, assurez-vous que toutes les pièces sont installées tel qu'illustré.

1. Alignez le trou du chapeau protège-poussière avec celui sur le côté de la boîte de vitesses en tournant le chapeau protège-poussière.
2. Entrez un petit tournevis dans les orifices alignés. Cette opération permet d'éviter que l'arbre tourne en resserrant la tête de coupe.
3. En maintenant le tournevis en position, montez la tête de coupe sur l'arbre dans la direction indiquée sur la décalcomanie (dans le sens inverse des aiguilles d'une montre). Serrez bien.

**REMARQUE :** La rondelle d'arrêt doit avoir le profil haut vers la boîte de vitesses.

### INFORMATIONS DE MONTAGE - LAME POUR BROUSSAILLES

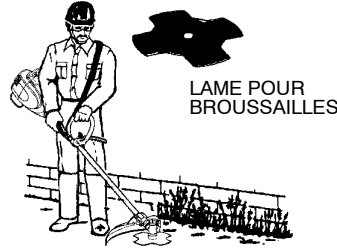

**REMARQUE:** Enlevez la tête de coupe avant d'attacher la lame pour broussailles. Pour enlever la tête de coupe, alignez l'orifice du chapeau protège-poussière avec celui sur le côté de la boîte de vitesses en tournant le chapeau protège-poussière. Entrez un petit tournevis dans les orifices alignés. Cela empêchera l'arbre de tourner pendant que vous desserrez la tête de coupe. Enlevez la tête de coupe en tournant dans le sens des aiguilles d'une montre. Enlevez le tournevis. Voir la section MONTAGE DE LA TÊTE DE COUPE pour des illustrations. Conservez ces pièces et instructions pour de futures utilisations.



tions. N'utilisez jamais la tête de coupe lorsque la lame en métal est installée.

## MONTAGE DE LA LAME EN MÉTAL

**⚠ AVERTISSEMENT:** Portez des gants protecteurs quand vous manipulez ou entretenez la lame pour éviter des blessures. La lame est aiguisée et peut vous couper même quand elle ne bouge pas.

**⚠ AVERTISSEMENT:** N'utilisez aucune autre lame ni aucun autre accessoire de fixation que ceux qui sont illustrés ci-dessous. Ces pièces doivent être fournies par McCulloch et installées tel qu'indiqué ci-dessous. Si les bonnes pièces ne sont pas utilisées, la lame pourrait se détacher et causer des blessures graves à l'utilisateur ou à des tiers.

**REMARQUE:** Le chapeau protège-poussière est sur la boîte de vitesses n'est pas dans le sac de pièces. Tout autre accessoire de fixation mentionné dans les étapes suivantes de la montage sont situés dans le sac de pièces.

1. Installez la lame et la rondelle d'arrêt sur l'arbre fileté allant de la boîte de vitesses.
2. Assurez-vous que la partie proéminente de la rondelle d'arrêt est tournée vers la boîte de vitesses et qu'elle s'insère dans le trou au milieu de la lame (voir l'illustration).
3. Glissez la lame et la rondelle d'arrêt sur l'arbre de la boîte de vitesses.
4. Placez la rondelle en coupelle sur l'arbre. Assurez-vous que la face évasée est orientée vers la lame.
5. Montez l'écrou de la lame en le vissant sur l'arbre dans le sens inverse des aiguilles d'une montre.

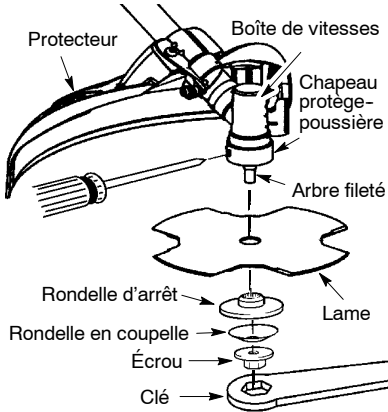

**REMARQUE:** Assurez-vous que toutes les pièces sont montées comme indiqué et que la lame se trouve entre le chapeau protège-poussière et la rondelle d'arrêt. Il ne devrait y avoir aucun espace entre la lame et le chapeau protège-poussière ou la rondelle d'arrêt.

6. Alignez l'orifice du chapeau protège-poussière avec celui sur le côté de la boîte de vitesses en tournant la lame.
7. Entrez un petit tournevis dans les orifices alignés. Cette opération permet d'éviter que l'arbre tourne en resserrant l'écrou de la lame.
8. Serrez fermement l'écrou avec une clé (fournie) en maintenant le tournevis en position.
9. Enlevez le tournevis.
10. Tournez la lame à la main. Si la lame frotte contre l'écran ou ne semble pas uniforme, elle n'est pas centrée ; vous devez alors la réinstaller.

**REMARQUE:** Pour enlever la lame, entrez le tournevis dans les orifices alignés. Dévissez l'écrou et enlevez les pièces. Assurez-vous de ne pas égarer les pièces et les instructions pour une utilisation ultérieure.

## INSTALLATION DE LA GAINE DE TRANSPORT

**REMARQUE:** La gaine de transport doit toujours être fixée sur la lame avant d'entreposer ou de transporter l'outil.

1. Faites sortir les extrémités du fil de retenue des étriers de fixation de la gaine de transport.
2. Soulevez le fil de retenue et placez la lame dans la gaine de transport.
3. Placez le fil de retenue sur la lame et insérez nouveau les deux extrémités du fil de retenue dans les étriers de fixation.

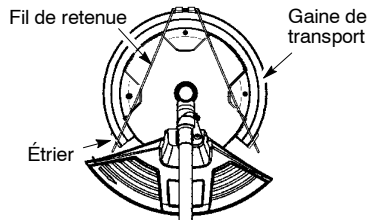

## FONCTIONNEMENT

**AVERTISSEMENT:** Avant de commencer, ne manquez pas de lire les instructions de traitement du carburant des règles de sécurité de ce manuel. Si vous ne les comprenez pas, n'essayez pas de remplir votre appareil. Demandez l'aide de quelqu'un qui les comprend ou appelez notre ligne d'aide aux consommateurs.

### REMPLISSAGE DU RÉSERVOIR DE CARBURANT

**AVERTISSEMENT:** Enlevez le capuchon de remplissage (carburant) lentement quand ajoutant plus de carburant à l'appareil. Il est certifié que ce moteur fonctionnera avec de l'essence sans plomb. Avant d'utiliser l'appareil, vous devez mélanger l'essence à une synthétique huile de bonne qualité pour les moteurs à 2 temps refroidis à air spécifiée pour les mélanges à 40:1. Nous recommandons l'huile McCulloch. La proportion de mélange est de 40 à 1 et est obtenue en utilisant 95 ml d'huile par 4 litres d'essence sans plomb. N'UTILISEZ PAS d'huiles pour automobiles ni pour bateaux. Elles peuvent endommager le moteur. Lors du mélange du carburant, suivez les instructions imprimées sur le contenant. Après avoir ajouté l'essence, secouez le contenant pendant un moment pour vous assurer d'un parfait mélange. Avant de remplir votre appareil, lisez et respectez toujours les règles de sécurité du carburant.

### IMPORTANT

Il a été prouvé que les carburants contenant de l'alcool (ou utilisant de l'éthanol ou du méthanol) peuvent attirer l'humidité qui entraîne la séparation du carburant et la formation d'acides durant le rangement. Les gaz acides peuvent endommager le dispositif du carburant d'un moteur. Pour éviter les problèmes de moteur, le dispositif du carburant doit être purgé avant de ranger l'appareil pendant 30 jours ou plus. Videz le réservoir du carburant, faites démarrer le moteur et laissez-le tourner jusqu'à ce que les tuyaux de carburant et le carburateur soient vides. La saison suivante, utilisez du carburant frais. Pour éviter les dommages permanents au réservoir de carburant, n'utilisez jamais de nettoyants pour moteur ou carburateur dans celui-ci. Pour plus de détails, voir la section RANGEMENT.

### ARRÊT DU MOTEUR

- Pour arrêter le moteur, poussant l'interrupteur ON/STOP et maintenez-le dans la position «STOP» jusqu'à ce que le moteur soit complètement arrêté.

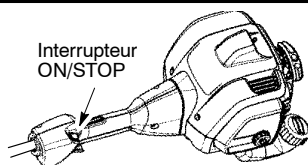

### DÉMARRAGE DU MOTEUR

**AVERTISSEMENT:** Évitez tout contact avec le silencieux. Un silencieux chaud peut causer des brûlures sérieuses.

### DÉMARRAGE D'UN MOTEUR FROID (ou après remplissage du réservoir à carburant)



Position de Démarrage

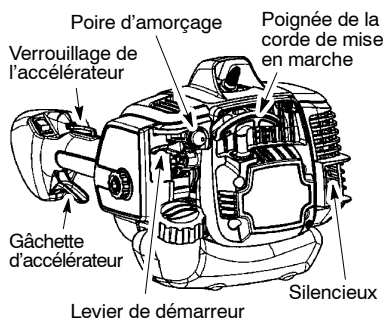

**REMARQUE:** Le verrouillage de l'accélérateur doit être enclenché pour permettre l'utilisation de la gâchette d'accélérateur. Le verrouillage s'enclenche avec la paume de la main quand on tient la poignée de l'accélérateur. NE serrez pas la gâchette d'accélération jusqu'à ce que le moteur se mette en marche et fonctionne.

1. Placez l'appareil sur une surface plane.
2. Pressez doucement 6 fois le poire d'amorçage.
3. Placez le levier de démarreur en position «START».
4. Tirez fort la corde de démarrage, jusqu'à ce que le moteur se mette en marche et fonctionne.
5. Permettez à l'appareil de marcher pendant 10 - 15 secondes, puis serrez entièrement la gâchette d'accélération pour désengager le système de démarrage.

## REDÉMARRER UN MOTEUR CHAUD

Tirez fort la corde de démarrage en serrant la gâchette d'accélération jusqu'à ce que le moteur fonctionne.

**REMARQUE:** Normalement, les consignes indiquées pour un moteur chaud peut être employé à moins de 5 - 10 minutes après que l'appareil est arrêté. Si l'appareil se repose pendant plus de 10 minutes sans être employé, il sera nécessaire de démarrer l'appareil par après les étapes sous DÉMARRAGE DU MOTEUR A FROID ou après les étapes de démarrage montrées sur l'appareil.

## DÉMARRAGE D'UN MOTEUR NOYÉ

Placez le levier de démarrage en position «RUN» et appuyez et maintenez appuyée la gâchette d'accélération. Tirez fort la corde de démarrage en serrant la gâchette d'accélération jusqu'à ce que le moteur fonctionne. Cela peut vous obliger à tirer la poignée du démarreur plusieurs fois selon le degré de noyade du moteur. Si l'appareil ne part pas, consultez TABLEAU DE DEPANNAGE.

## UTILISATION DU RACCORD

Ce modèle est équipé d'un raccord qui permet la fixation d'accessoires en option.

**AVERTISSEMENT:** Arrêtez toujours votre appareil et débranchez la bougie avant d'enlever ou d'installer les accessoires.

## ENLÈVEMENT DE L'ACCESSOIRE COUPE-BROSSAILLES (OU DES AUTRES ACCESSOIRES EN OPTION)

**ATTENTION:** Pour enlever ou monter l'accessoire, placez votre appareil sur une surface plate afin qu'il soit bien stable.

1. Desserrez le raccord en tournant le bouton dans le sens opposé à celui des aiguilles d'une montre.

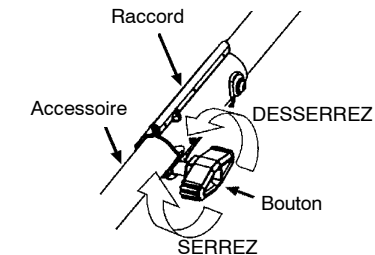

2. Appuyez sur le bouton de verrouillage/déverrouillage et maintenez-le appuyé.

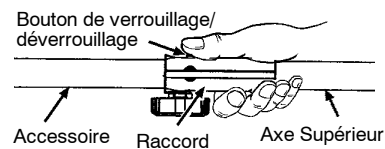

3. Tout en tenant solidement le moteur et l'axe supérieur, tirez l'accessoire droit pour le faire sortir du raccord.

## MONTAGE DES ACCESSOIRES EN OPTION

1. Enlevez le capuchon d'axe de l'accessoire (s'il y en a un).
2. Mettez le bouton de verrouillage/déverrouillage de l'accessoire dans l'enfoncement guide du raccord.
3. Poussez l'accessoire dans le raccord jusqu'à ce que le bouton de verrouillage/déverrouillage soit bien fixé dans le trou principal.
4. Avant d'utiliser votre appareil, serrez bien le bouton en tournant dans le sens des aiguilles d'une montre.

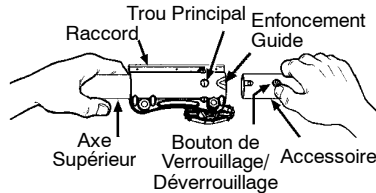

**AVERTISSEMENT:** Assurez-vous que le bouton de verrouillage/déverrouillage soit bien verrouillé dans le trou principal et que le bouton soit bien en place avant de faire fonctionner votre appareil. Tous les accessoires sont conçus pour être utilisés dans le trou principal à moins que le manuel d'instruction de l'accessoire indique le contraire. Utiliser le mauvais trou peut amener des blessures graves ou endommager votre appareil.

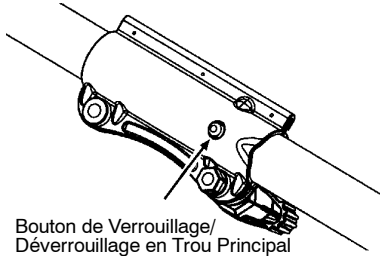

## POSITION D'UTILISATION

TOUJOURS PORTEZ: Casque

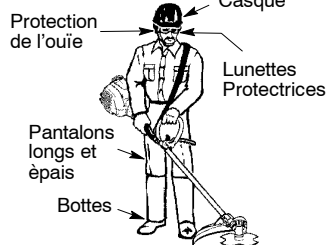

Coupez seulement de droite à gauche.

Quand vous utilisez l'appareil, attache la bandoulière sur la bride, levez-vous comme montré et vérifiez ce qui suit:

- Portez toujours une protection des yeux et habillement épais.
- Étendez votre bras gauche et tenez la poignée anneau avec votre main gauche.
- Tenez la poignée de commande avec votre main droite avec le doigt sur le gâchette d'accélérateur.
- Gardez l'appareil au-dessous du niveau de taille.
- Maintenez la coussinet de la bandoulière centré sur l'épaule gauche.
- Mettez poids entier de l'appareil sur votre épaule gauche.
- Sans ait à se pencher, gardez le lame ou la tête de coupe près et parallèle du sol et entre facilement en contact avec le matériau à couper.

## INSTRUCTIONS POUR L'UTILISATION AVEC LA TÊTE DE COUPE

**AVERTISSEMENT:** Portez toujours des lunettes de sécurité. Ne vous penchez jamais sur la tête de coupe. Des pierres ou des débris peuvent ricocher ou être projetés sur vos yeux et sur votre visage et vous rendre aveugle ou vous causer des blessures sérieuses.

Ne faites pas marcher le moteur à une vitesse plus élevée que c'est nécessaire. Le fil de coupe efficacement quand le moteur marche à moins que son accélération maximum. A plus basse vitesse, le moteur fait moins de bruit et moins de vitesse. Le fil de coupe dure plus longtemps et a moins de chances de rentrer dans la bobine.

Relâchez toujours la gâchette d'accélération et permettez au moteur de tourner au ralenti, quand vous ne coupez pas d'herbe.

Pour arrêter le moteur:

- Lâchez la gâchette d'accélérateur.
- Poussant l'interrupteur ON/STOP et maintenez-le dans la position «STOP» jusqu'à ce que le moteur soit complètement arrêté.

### AVANCE DU FIL DE COUPE

Pour avancer le fil, tapez doucement le bas de la tête de coupe sur le sol pendant que le moteur fonctionne à plein régime. La lame de l'écrêteur de fil métallique attachée à la protection coupera le fil à la bonne longueur.

**AVERTISSEMENT:** N'utilisez que du fil de 2,4 mm de diamètre. Les fils d'un autre diamètre avancent mal et occasionnent un mauvais fonctionnement de la tête de coupe. Ils peuvent causer des blessures sérieuses. N'utilisez jamais de fil de fer, de ficelle, de corde, etc. Le fil de fer peut se casser pendant le fonctionnement et devenir un missile dangereux qui peut causer des blessures graves.

### MÉTHODES DE COUPE

**AVERTISSEMENT:** Utilisez la vitesse minimum et ne surchargez pas le fil quand vous coupez autour d'objets durs (rochers, gravier, piquets de barrière, etc.) qui peuvent endommager la tête de coupe, se mêler dans le fil ou être projetés en causant un danger sérieux.

- C'est le bout de la fil qui coupe. Vous obtiendrez le meilleur rendement et l'usure minimum du fil en ne forçant pas le fil dans la zone à couper. Nous vous montrons ci-dessous la bonne et la mauvaise manière de couper.

Le bout du fil coupe.

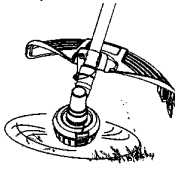

Bonne méthode

Le fil est forcé dans la zone de travail.

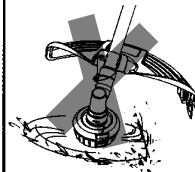

Mauvaise méthode

- Le fil coupe facilement l'herbe et les mauvaises herbes autour des murs, des barrières, des arbres et des parterres de fleurs, mais il peut également couper l'écorce des arbres ou des arbustes et marquer les barrières.
- Pour tailler ou raser l'herbe, utilisez l'appareil à une puissance inférieure à la pleine accélération pour augmenter la durée du fil et baisser l'usure de la tête, en particulier:
  - Quand vous faites des travaux de coupe légers.
  - Quand vous coupez près d'objets autour desquels le fil peut s'emmêler, comme des poteaux, des arbres ou des haies en fil de fer.

• Pour tondre ou balayer, utilisez toute l'accélération pour faire un bon travail propre.

**TAILLE-** Maintenez le bas de la tête de coupe à environ 8 cm (3 pouces) du sol et à un angle. Ne permettez qu'au bout du fil de prendre contact avec l'herbe. Ne forcez pas la pénétration du fil de coupe dans la zone de travail.

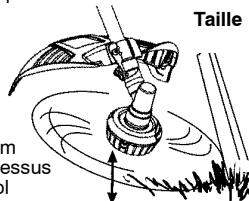

80 mm au-dessus du sol

Taille

**RASAGE -** La technique de rasage retire toute végétation non désirée. Maintenez le bas de la tête de coupe à environ 8 cm (3 pouces) du sol et à un angle. Permettez à la pointe du fil de frapper le sol autour des arbres, des piquets, des monuments, etc. Avec cette technique, le fil s'use plus vite.

Rasage

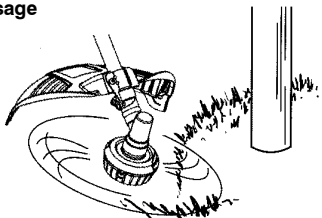

**FAUCHAGE** - Votre coupe-herbe est idéal pour faucher l'herbe dans les endroits que les tondeuses conventionnelles ne peuvent atteindre. En position de fauchage, maintenez le fil parallèle au sol. Évitez de presser la tête dans le sol car cela peut raser le sol et endommager l'appareil.

#### Fauchage

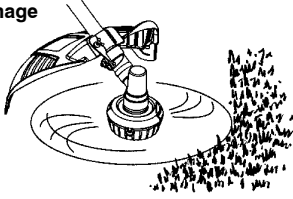

**BALAYAGE** - Vous pouvez utiliser l'action de balayage du fil de coupe pour nettoyer vite et facilement. Maintenez le fil parallèle aux surfaces balayées et au dessus d'elles et bougez l'appareil d'un côté à l'autre.

#### Balayage

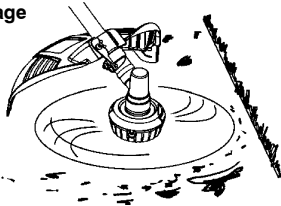

### INSTRUCTIONS POUR L'UTILISATION AVEC LA LAME POUR BROUSSAILLES

- **Projection de la Lame** est une réaction qui ne se produit que quand la lame est utilisée et peut causer des blessures graves telle que l'amputation. Veuillez lire soigneusement cette section. Il est important que vous compreniez bien ce qui cause cette projection, comment vous pouvez réduire ce risque et comment conserver le contrôle si elle se produit.
- **CAUSES DE LA PROJECTION DE LA LAME** - **Projection de la Lame** se produit quand la lame tournante entre en contact avec tout matériau qu'elle ne coupe pas. Ce contact arrête la lame pendant un instant et elle s'éloigne soudainement (se projette) hors de l'objet qu'elle a frappé. Cette réaction peut être assez violente pour projeter l'utilisateur dans toute direction et lui faire perdre le contrôle de l'outil. L'outil dont il a ainsi perdu le contrôle peut causer des blessures graves si la lame entre en contact avec l'utilisateur ou des tiers.
- **QUAND UNE PROJECTION DE LA LAME SE PRODUIT** - **Projection de la Lame** se produire sans avertissement si la lame s'entortille dans du matériau ou se bloque. Elle se produit plus souvent dans des endroits où il est difficile de voir le matériau que l'on coupe. Une bonne utilisation de l'outil aidera à réduire le risque de projection de la lame et à assurer un bon contrôle de l'outil à l'utilisateur.



- La lame débroussaillante ne doit être utilisée que pour couper de l'herbe, des mauvaises herbes et de la broussaille boisée allant jusqu'à 1 cm de diamètre. La lame ne doit pas entrer en contact avec des matières qu'elle n'arrivera pas à couper comme des souches, des pierres, des clôtures, du métal etc. ou des amas de broussailles boisées dures dont le diamètre dépasse 1 cm.
  - Conservez la lame bien aiguisée. Une lame émoussée a plus tendance à se bloquer.
  - Ne coupez qu'à pleins gaz. La lame a alors sa capacité de coupe maximum et a moins tendance à se bloquer.
  - Introduisez la lame fermement mais pas trop rapidement dans le matériau. Si elle est introduite trop rapidement dans le matériau à couper, la lame peut se projeter.
  - Ne coupez que de votre gauche vers la votre droite. Si vous coupez avec la lame du côté droit du protecteur, le fil éloignera les déchets.
  - Utilisez la bandoulière et tenez toujours fermement l'outil des deux mains. Une bandoulière bien ajustée supportera le poids de l'outil, laissant ainsi les mains libres pour guider le mouvement de coupe.
  - Gardez les pieds écartés confortablement et bien à plat sur le sol pour faire face à une projection soudaine de la lame. N'essayez pas d'atteindre du bout des bras. Conservez un bon équilibre.
  - Conservez la lame au-dessous de la taille. Le contrôle de l'outil sera plus facile.
  - Ne soulevez pas le moteur au-dessus de la taille car cela pourrait amener la lame dangereusement près du corps.
  - Ne balancez pas l'outil avec une telle force que vous risquez de perdre l'équilibre.
- Amenez le moteur à la vitesse de coupe avant d'entrer dans le matériau à couper. Si la lame ne tourne pas quand vous pressez la gâchette, assurez-vous que l'axe est entièrement introduit dans le moteur. Quand vous ne coupez pas, relâchez toujours la gâchette d'accélérateur et laissez le moteur revenir au ralenti. La lame ne doit pas tourner quand le moteur est au ralenti, n'utilisez pas votre outil. Consultez la section des réglages du carburateur ou adressez-vous à votre distributeur de service autorisé.
- Gardez une position équilibre durant l'utilisation de l'appareil. Faites ceci en plantant vos pieds fermement en position séparée confortable.
  - Coupez tout en balançant la partie supérieure de votre corps de gauche à droite.
  - Comme vous avancez à la prochaine zone de travail, maintenez votre équilibre et position.

## POSITION RECOMMANDÉE POUR LE DÉCOUPAGE

Coupez en utilisant la position 2 heures - 4 heures de la lame.

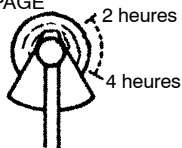

**AVERTISSEMENT:** Pour éviter les blessures graves, ni l'utilisateur ni des tiers ne doivent essayer d'enlever du matériau coupé pendant que le moteur fonctionne ou que la lame tourne. Arrêtez le moteur et la lame avant d'essayer d'enlever tout matériau entortillé sur la lame ou l'axe.

## RÈGLES DE SÉCURITÉ SUPPLÉMENTAIRE POUR LES ACCESSOIRES EN OPTION

**AVERTISSEMENT:** Pour chaque accessoire en option utilisé, lisez la totalité du manuel d'instructions avant tout usage et suivez toutes les instructions et les avertissements indiqués dans le manuel et sur l'accessoire.

**AVERTISSEMENT:** Assurez-vous que le guidon soit monté avant d'utiliser le coupe-broussailles ou le taille-haie. Fixez le guidon sur la flèche qui se trouve sur l'étiquette de sécurité sur l'axe supérieur (extrémité moteur de l'appareil). Si votre coupe-broussaille ou votre taille-haie ne comprend pas de guidon, vous trouverez une trousse d'accessoire de guidon (#530071451) à votre distributeur autorisé de service.

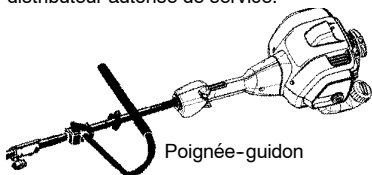

Poignée-guidon

### SÉCURITÉ DU COUPE-BORDURE

**AVERTISSEMENT:** Inspectez l'endroit à couper avant chaque travail. Enlevez-en tous les objets (roches, verre brisé, clous, broche, corde, etc.) qui peuvent être projetés par la lame ou s'entortiller sur l'arbre.

**AVERTISSEMENT:** La lame continue à tourner pendant quelques instants après le relâchement. La lame peut vous couper/couper des tiers gravement. Laissez la lame s'arrêter avant de l'enlever de la coupe.

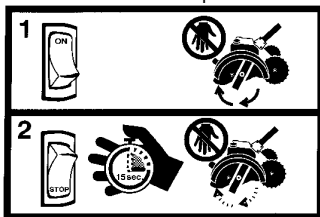

- Jetez toute lame tordue, déformée, craquelée, brisée ou autrement endommagée. Avant d'utiliser l'appareil, remplacez toute pièce qui est ébréchée, brisée ou endommagée.
- Pendant que le moteur tourne ou quand la lame est en mouvement, n'essayez d'enlever

aucun matériau coupé ni de tenir du matériau à couper.

- Assurez-vous que les roues touchent toujours le sol.
- Poussez toujours l'appareil lentement sur le sol. Faites attention aux trottoirs inégaux, aux trous du terrain, aux grosses racines, etc.
- Utilisez toujours la poignée-guidon avec accessoire du coupe-bordure.

### SÉCURITÉ DU SOUFFLEUSE/ ASPIRATEUR

**AVERTISSEMENT:** Inspectez la zone de travail avant de mettre en marche votre appareil. Enlevez tous les objets durs et déchets (pierres, morceaux de verre, fil de fer, etc.) qui peuvent ricocher ou être projetés ou occasionner autrement des blessures ou des dommages pendant l'usage.

- Pendant que le moteur fonctionne, ne déposez l'appareil que sur des surfaces propres et solides. Des débris tels que du gravier, du sable, de la poussière, de l'herbe, etc. pourraient s'introduire dans l'arrivée d'air et être projetés par la décharge et endommager l'appareil ou les biens et causer des blessures graves à des tiers ou à l'utilisateur.
- Ne placez jamais d'objet dans les tubes de souffleuse, les tubes d'aspirateur ou la sortie de souffleuse. Dirigez toujours les débris soufflés loin des gens, des animaux, des vitres et d'objets solides comme les arbres, les automobiles, les murs, etc. La force de l'air peut projeter ou faire ricocher des rochers, des poussières ou des branches qui peuvent blesser les personnes ou les animaux, casser des vitres ou causer d'autres dommages.
- Ne faites jamais fonctionner votre appareil sans y avoir fixé le bon matériel.
- Vérifiez souvent l'ouverture d'admission d'air toujours avec le moteur arrêté et la bougie débranchée. Conservez les événements et les tubes de débris qui peuvent s'accumuler et nuire au débit d'air.
- Ne placez jamais d'objet dans l'ouverture d'admission d'air. Il risque de réduire la bonne circulation d'air et causer des dommages à votre appareil.
- N'utilisez jamais votre appareil pour pulvériser des produits chimiques, des engrais ou toute autre substance qui peut contenir des produits toxiques.
- Pour éviter de propager les flammes, d'utilisez pas l'appareil près de feux de feuilles ou de broussailles, de foyers, de barbecues, de cendriers, etc.

## SÉCURITÉ DU CULTIVATEUR

**⚠ AVERTISSEMENT:** Les dents qui tournent peuvent occasionner des blessures sérieuses. Écartez-vous des dents qui tournent. Arrêtez le moteur et débranchez la bougie avant de nettoyer les dents ou de faire des réparations.



**⚠ AVERTISSEMENT:** Inspectez l'aire à cultiver avant de mettre en marche votre appareil. Enlevez tout débris et objet dur et pointu comme les pierres, les racines, les branches, les morceaux de corde ou de ficelle, etc.

- Évitez tout contact avec des objets solides qui peuvent arrêter les dents. S'il se produit un contact prolongé, arrêtez le moteur et assurez-vous que votre appareil n'a aucun dommage.
- Ne faites jamais fonctionner le cultivateur sans le couvercle des dents en place et bien fixé.
- Nettoyez toujours les dents et leur garde afin qu'elles n'aient aucune saleté.
- Si vous touchez un objet étranger, arrêtez le moteur, débranchez la bougie et assurez-vous que le cultivateur n'a aucun dommage. Faites toutes vos réparations avant de remettre en marche votre appareil.
- Débranchez l'accessoire du moteur de l'appareil avant de nettoyer les dents au jet d'eau pour enlever toute saleté. Huilez les dents pour empêcher toute rouille de se former.
- Portez toujours des gants pour entretenir ou nettoyer les dents. Les dents s'aiguisent à l'usage.
- Ne faites jamais fonctionner votre appareil à haut régime, sauf pour cultiver.

## SÉCURITÉ DU COUPE-HAIE

**⚠ DANGER: RISQUE DE SE COUPER; ÉCARTEZ VOS MAINS DE LA LAME** - La lame continue à bouger quand vous relâchez la gâchette. N'essayez jamais d'enlever des matériaux coupés quand la lame est en mouvement. Assurez-vous que la bougie soit débranchée et que la lame soit arrêtée avant d'enlever tout matériau coincé dans la lame. N'attrapez jamais ou ne saisissez jamais votre appareil par la lame coupante.

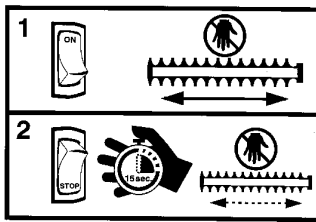

**⚠ AVERTISSEMENT:** Avant de faire démarrer l'appareil, inspectez l'aire de travail. Enlevez-en tous les débris et objets durs tels que roches, verre, broche, etc. qui peuvent faire ricochet, être projetés ou autrement causer des blessures ou des dommages durant l'utilisation.

- N'utilisez pas une lame de coupe qui est tordue, déformée, craquelée, brisée ou autrement endommagée. Faites remplacer toute pièce endommagée par un distributeur autorisé de service.
- Tenez toujours l'outil devant votre corps. Conservez toutes les parties du corps éloignées de la lame de coupe.
- Assurez-vous toujours que la lame et les événements sont libres de débris.

## SÉCURITÉ DU ÉCHENILLOIR

**⚠ AVERTISSEMENT:** La lame de mouvement alternatif/chaîne tournante peuvent causer des blessures graves. Inspectez l'appareil avant utilisation. N'utilisez pas l'appareil si la lame est tordue, fendillée ou émoussée ou la chaîne est émoussée. Restez à l'écart de la lame/chaîne.

**⚠ AVERTISSEMENT:** La lame de mouvement alternatif/chaîne tournante est tranchante, ne la touchez pas. Pour éviter toutes blessures graves, arrêtez toujours le moteur et assurez-vous la lame/chaîne soit arrêtée, débranchez la bougie et portez toujours des gants lors du changement ou de la manipulation de la lame ou la chaîne.

**⚠ AVERTISSEMENT:** La lame de mouvement alternatif/chaîne tournante continue de tourner à vide une fois le moteur éteint et peut causer des blessures graves. Gardez le contrôle jusqu'à ce qu'elle se soit immobilisée. Gardez les mains, le visage et les pieds éloignés des pièces mobiles. N'essayez pas de toucher ni d'arrêter la lame ou la chaîne en mouvement.



**⚠ AVERTISSEMENT:** La chute d'objets peut causer des blessures graves à la tête. Protégez-vous la tête pendant l'utilisation de l'appareil.



**⚠ AVERTISSEMENT:** Pour éviter les blessures graves, n'utilisez pas plus d'une extension de bras avec l'accessoire du échenilloir. Gardez l'échenilloir loin des lignes ou fils électriques.

- N'utilisez votre échenilloir que pour écheniller des branches ou des rameaux de moins de 15 cm de diamètre.
- Ne faites pas tourner le moteur à un régime excessif pour l'émondage. Ne faites pas tourner l'appareil à haut régime si vous ne faites pas d'émondage.
- Arrêtez toujours l'appareil si vous suspendez la coupe ou si vous vous déplacez d'un lieu de travail vers un autre.
- Si vous heurtez ou happez un corps étranger, arrêtez le moteur immédiatement et vérifiez que rien n'a été endommagé. Réparez tout dommage éventuel avant de poursuivre le travail. N'utilisez pas l'appareil si la lame est tordue, fendillée ou émoussée. Jetez toute lame tordue, fendillée ou émoussée.
- Arrêtez le moteur immédiatement si vous ressentez une vibration excessive car cela indique un problème. Vérifiez soigneusement qu'il n'y a ni écrous ni boulons desserrés, ni aucun dommage avant de continuer. Entre en contact avec le distributeur autorisé de service pour réparer ou remplacer au besoin les pièces affectées.

## SÉCURITÉ DU SOUFFLEUSE DE NEIGE

**⚠ AVERTISSEMENT:** Écartez vos mains et vos pieds du rotor quand vous mettez en marche ou quand vous faites fonctionner le moteur. N'essayez jamais de nettoyer le rotor quand le moteur est en marche. Arrêtez le moteur et débranchez la bougie avant d'enlever la neige ou les saletés de la goulotte d'évacuation ou quand vous ajustez les ailettes.



**⚠ AVERTISSEMENT:** Ne vous penchez jamais sur la goulotte d'évacuation. Des pierres et des saletés peuvent être projetées sur vos yeux ou votre visage, et provoquer des blessures sérieuses ou la cécité.

**⚠ AVERTISSEMENT:** Inspectez l'aire où vous allez utiliser votre appareil. Enlevez tout objet qui peut être projeté ou endommager votre appareil. Certains objets peuvent se cacher dans la neige - préparez-vous à cette éventualité.

- Évitez d'évacuer la neige en direction d'une vitre, d'une automobile, etc.
- Ne faites jamais marcher votre moteur à haut régime en enlevant la neige.
- Soyez attentif lorsque vous utilisez la souffeuse et faites attention aux trous dans le terrain et aux autres dangers cachés.
- Assurez-vous que le rotor tourne librement avant de monter l'ensemble moteur sur la souffeuse.
- Si le rotor ne tourne pas librement parce qu'il est pris par la glace, dégelez soigneusement l'appareil avant d'essayer de le faire fonctionner avec le moteur.
- Veillez à maintenir le rotor exempt de débris.
- Ne rejetez pas la neige près d'autres personnes. La souffeuse à neige peut projeter de petits objets à grande vitesse, ce qui peut entraîner des blessures.
- Après avoir heurté un objet étranger, arrêtez le moteur, vérifiez l'appareil, et si ce dernier est endommagé, réparez-le avant de le remettre en marche.
- Ne faites fonctionner la souffeuse à neige près de vitres, de voitures ou de camions.
- N'essayez jamais d'utiliser la souffeuse sur un toit.
- Ne faites jamais fonctionner la souffeuse près de puits de fenêtres, de descentes, etc.
- Ne soufflez jamais la neige en direction d'une route publique ou près de circulation routière.
- Enlevez la neige des pentes en allant vers le haut ou vers le bas; jamais en travers de la pente. Faites attention en changeant de direction. N'enlevez jamais la neige des pentes fortes.
- Laissez la souffeuse tourner pendant quelques minutes après avoir nettoyé la neige pour que les pièces en mouvement ne gèlent pas.
- Regardez derrière vous et faites attention lorsque vous reculez. Faites attention afin de ne pas glisser ou tomber, spécialement en reculant.
- Sachez arrêter rapidement l'appareil.



## ENTRETIEN

La durée de vie de la machine risque d'être écourtée et le risque d'accidents accru si la maintenance de la machine n'est pas effectuée correctement et si les mesures d'entretien et/ou de réparation ne sont pas effectuées de manière professionnelle. Pour obtenir de plus amples informations, contacter le distributeur de service autorisé.

**⚠ AVERTISSEMENT:** Débranchez toujours le fil de la bougie quand vous ferez des réparations, sauf les réglages de carburateur.

### VOIR S'IL Y A DES RACCORDS/PIÈCES DESERRÉ(E)S

- Le couvercle de la bougie
- Le filtre à air
- Les vis du boîtier
- Les vis de la poignée-guidon
- Le protecteur de combinaison

### VOIR S'IL Y A DES PIÈCES ENDOMMAGÉES/USÉES

Contactez un distributeur autorisé de service pour le remplacement des pièces endommagées ou usées.

- Réservoir de carburant - Arrêtez d'utiliser l'appareil si le réservoir de carburant montre des signes de dommages ou de fuite.
- Protecteur de combinaison - Arrêtez-vous d'utiliser l'appareil si le protecteur est endommagé.

### INSPECTEZ ET NETTOYEZ L'APPAREIL ET LES ÉTIQUETTES

- Après chaque usage, inspectez l'appareil complète pour déceler les pièces lâches ou endommagées. Nettoyez l'appareil avec un chiffon humide et un détergent doux.
- Sécher avec un chiffon propre et sec.

### NETTOYAGE DU FILTRE À AIR

Un filtre à air sale diminue le rendement du moteur et augmente la consommation de carburant et les émissions nocives. Nettoyez toutes les 5 heures de fonctionnement.

1. Nettoyez le couvercle et la zone qui l'entoure pour empêcher la saleté de tomber dans la chambre de carburateur quand le couvercle est enlevé.
  2. Retirez les pièces comme illustré.
- REMARQUE:** Ne nettoyez pas le filtre à air dans de l'essence ou dans un autre solvant inflammable pour éviter de courir un danger d'incendie ou de produire des émissions nocives.
3. Lavez le filtre dans de l'eau savonneuse.
  4. Laissez sécher le filtre.
  5. Remettez les pièces en place.

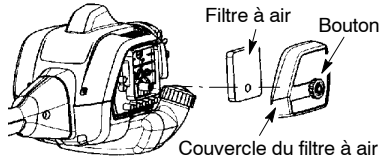

### REPLACEMENT DE LA BOUGIE

Remplacez la bougie chaque année pour assurer un démarrage facile et un meilleur fonctionnement du moteur. Réglez l'écart de la bougie à 0,6 mm. Le cycle d'allumage est fixe et ne peut pas être ajusté.

1. Tournez, puis tirez le couvercle de bougie.
2. Enlevez la bougie du cylindre et jetez-la.
3. Remplacez-la par une bougie Champion RCJ-6Y et serrez-la à l'aide d'une clé à douille de 19 mm.
4. Réinstallez le couvercle de bougie.

## RÉPARATIONS ET RÉGLAGES

### REPLACEMENT DU FIL DE COUPE

1. Appuyez sur les languettes latérales de la tête de coupe puis enlevez le couvercle et la bobine.

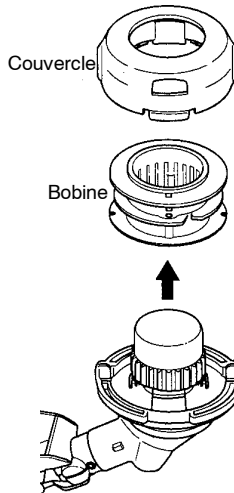
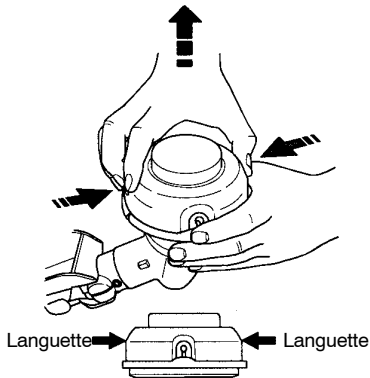

2. Enlevez le reste de fil.
3. Nettoyez toute trace de saleté et de débris. Remplacez la bobine si elle est usée ou endommagée.
4. Remplacez par une bobine pleine ou utilisez un fil de 4,5 mètres de long et 2,4 mm de diamètre de la marque McCulloch.

**⚠ AVERTISSEMENT:** N'utilisez jamais de fil métallique, de corde, de cordons, etc. qui peuvent rompre et se transformer en projectile dangereux.

5. Pour enrouler du fil neuf sur une ancienne bobine, tenez la bobine comme illustré ci-dessous.
6. Pliez le fil en deux et enflez la boucle dans la fente au centre du porte-bobine. Vérifiez que le fil est bien en place dans la fente.

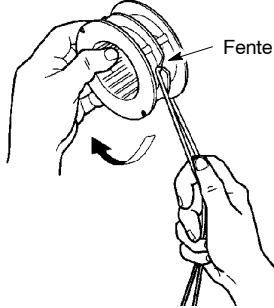

7. Placez un doigt entre les deux brins de fil pour bien les tendre et enroulez-les uniformément dans le sens des aiguilles d'une montre.

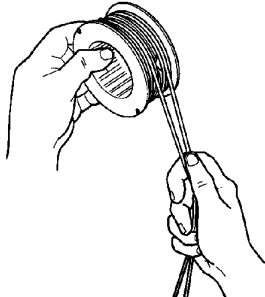

8. Faites passer les deux brins de fil dans les entailles de guidage.

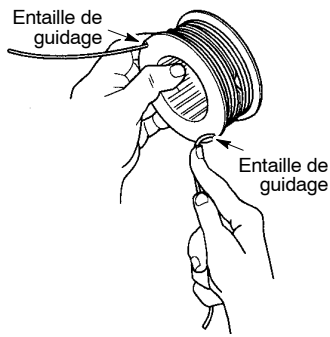

9. Introduisez la bobine dans le couvercle comme illustré.

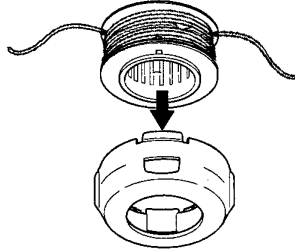

10. Enflez les extrémités libre du fil dans les orifices de sortie sur les côtés du couvercle.

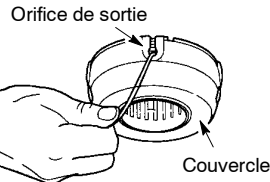

11. Reposez la bobine et le couvercle sur la tête de coupe. Poussez le couvercle jusqu'au déclic.

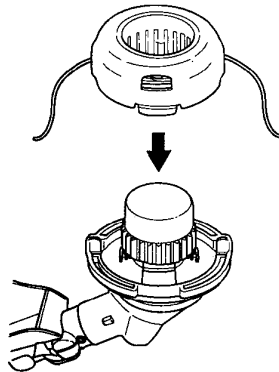

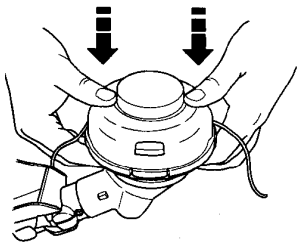

## RÉGLAGE DU CARBURATEUR

**⚠ AVERTISSEMENT:** Ne laissez personne approcher lors du réglage du ralenti. La tête de coupe ou des autres accessoires en option tournent pendant la plus grande partie de cette procédure. Portez votre matériel de protection et observez toutes les précautions de sécurité. Une fois le réglage terminé, la tête de coupe ou des autres accessoires en option ne doit pas bouger quand le moteur est au ralenti.

Votre carburateur a été soigneusement réglé à l'usine. Des ajustements supplémentaires peuvent être nécessaires si vous vous trouvez dans l'une des situations suivantes:

- Le moteur ne tourne pas au ralenti lorsque l'accélérateur est relâché.
- La tête de coupe ou des autres accessoires en option tournent quand le moteur est au ralenti.

Pour effectuer le réglage, posez l'appareil de façon à ce que l'accessoire de coupe soit éloigné du sol et qu'il ne puisse toucher aucun objet. Tenez l'appareil à la main lorsqu'il tourne et que vous le réglez. Maintenez l'accessoire de coupe et le silencieux éloignés de toute partie de votre corps.

### Réglage du ralenti

Laissez le moteur tourner au ralenti. Ajustez la vitesse jusqu'à ce que le moteur tourne sans que la tête de coupe ou des autres accessoires en option tournent quand le moteur est au ralenti (ralenti trop rapide) et sans arrêter (ralenti trop lent).

- Si le moteur cale ou s'arrête, tournez la vis de réglage au ralenti dans le sens des aiguilles d'une montre pour augmenter la vitesse du moteur.
- Si la tête de coupe ou des autres accessoires en option bougent au ralenti, tournez la vis de réglage au ralenti dans le sens inverse à celui des aiguilles d'une montre pour diminuer la vitesse.

**⚠ AVERTISSEMENT:** Vérifier à nouveau le ralenti après chaque réglage. Pour éviter des blessures graves à l'utilisateur et aux autres personnes, il faut que la tête de coupe ou des autres accessoires en option ne doit pas bouger quand le moteur est au ralenti.

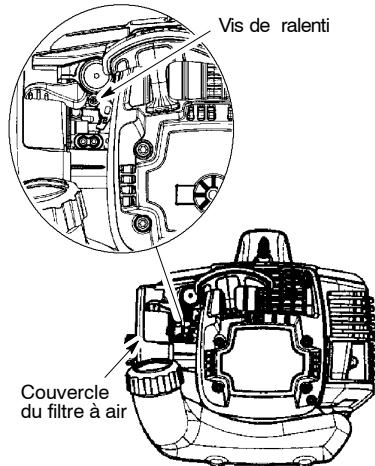

Pour toute aide supplémentaire ou si vous n'êtes pas sûr de la façon de réaliser cette opération, contactez un distributeur autorisé de service.

## RANGEMENT

**⚠ AVERTISSEMENT:** Exécutez les étapes suivantes après chaque utilisation:

- Laissez se refroidir l'appareil, et attachez l'appareil avant de l'entreposer ou de le transporter.
- Entreposez l'appareil et le carburant dans un endroit bien ventilé, où les vapeurs de carburant ne peuvent pas être en contact avec des étincelles ou des flammes en provenance d'appareils de chauffage de l'eau, des moteurs électriques ou des interrupteurs, des chaudières de chauffage, etc.
- Entreposez l'appareil avec tous les mécanismes de protection en place. Placez l'appareil de manière à ce qu'aucun objet coupant ne puisse causer accidentellement des blessures.
- Entreposez l'appareil et le carburant hors de la portée des enfants.

### SAISONNIÈRE RANGEMENT

Préparez l'appareil pour l'entreposage à la fin de la saison ou si vous ne comptez pas l'utiliser pendant au moins 30 jours.

Avant d'entreposer votre appareil pendant une longue période:

- Nettoyez l'appareil entièrement avant d'entreposer pendant une longue période.
- Rangez-le dans un endroit propre et sec.
- Huilez légèrement les surfaces externes en métal.

### SYSTÈME DE CARBURANT

Voir le message IMPORTANT se rapportant à l'usage de carburant contenant de l'alcool dans la section du FONCTIONNEMENT de ce manuel. Un agent stabilisateur de carburant constitue une alternative acceptable pour minimiser la formation de dépôts de gomme pendant l'entreposage.

Ajoutez l'agent stabilisateur à l'essence dans le réservoir ou dans le bidon d'essence. Suivez les instructions de mélange inscrites sur le bidon de l'agent stabilisateur. Faites marcher le moteur au moins 5 minutes après avoir ajouté l'agent stabilisateur.

#### MOTEUR

- Enlevez la bougie et versez 1 cuiller à thé d'huile de moteur 2 temps (refroidi à air) dans l'ouverture de la bougie. Tirez lentement le corde de mise en marche 8 à 10 fois pour répartir l'huile.
- Remplacez la bougie par une neuve de la catégorie et de la gamme thermique recommandées.

- Nettoyez le filtre à air.
- Vérifiez l'ensemble de l'appareil pour bien revisser toutes les vis, les boulons et les écrous. Remplacez toute pièce endommagée, cassée ou usée.
- Au début de la saison suivante, utilisez uniquement du carburant frais, composé par le bon rapport d'essence à l'huile.

#### AUTRES RECOMMANDATIONS

- N'entreposez pas d'essence pour la saison suivante.
- Remplacez votre essence si le réservoir ou le bidon commence à rouiller.

### TABLEAU DE DÉPANNAGE

**⚠ AVERTISSEMENT:** Toujours arrêtez l'unité et débranchez la bougie d'allumage avant d'exécuter n'importe lequel des remèdes recommandés ci-dessous autre que les remèdes qui exigent l'exécution de l'appareil.

PROBLÈME	CAUSE	REMEDY
Le moteur refuse de démarrer.	<ol style="list-style-type: none"> <li>1. Interrupteur ON/STOP est dans le position «STOP».</li> <li>2. Moteur noyé</li> <li>3. Réservoir de carburant vide.</li> <li>4. La bougie ne fait pas feu.</li> <li>5. Le carburant n'atteint pas le carburateur.</li> <li>6. Le carburateur exige un réglage.</li> </ol>	<ol style="list-style-type: none"> <li>1. Mettez l'interrupteur à la position «ON».</li> <li>2. Voir "Démarrage d'un moteur noyé" dans la section Fonctionnement.</li> <li>3. Remplir le réservoir du bon mélange de carburant.</li> <li>4. Poser une nouvelle bougie.</li> <li>5. Vérifier si le filtre à air est sale. Le remplacer. Vérifier si la conduite de carburant est entortillée ou fendue. Réparer ou remplacer.</li> <li>6. Contactez un distributeur autorisé de service.</li> </ol>
Le moteur ne tourne pas bien au ralenti.	<ol style="list-style-type: none"> <li>1. Le carburateur exige un réglage.</li> <li>2. Joints du vibrequin usés.</li> <li>3. Compression basse</li> </ol>	<ol style="list-style-type: none"> <li>1. Voir "Réglage du carburateur" dans la section Réparations et Réglages.</li> <li>2. Contactez un distributeur autorisé de service.</li> <li>3. Contactez un distributeur autorisé de service.</li> </ol>
Le moteur n'accélère pas, manque de puissance ou meurt sous la charge.	<ol style="list-style-type: none"> <li>1. Filtre à air sale</li> <li>2. Bougie encrassée</li> <li>3. Le carburateur exige un réglage.</li> <li>4. Accumulation de carbone.</li> <li>5. Compression basse.</li> </ol>	<ol style="list-style-type: none"> <li>1. Nettoyer ou remplacer le filtre à air.</li> <li>2. Nettoyer ou remplacer la bougie et ajuste l'écartement.</li> <li>3. Contactez un distributeur autorisé de service.</li> <li>4. Contactez un distributeur autorisé de service.</li> <li>5. Contactez un distributeur autorisé de service.</li> </ol>
Le moteur fume trop.	<ol style="list-style-type: none"> <li>1. Mélange de carburant incorrect.</li> <li>2. Filtre à air sale.</li> <li>3. Le carburateur exige un réglage.</li> </ol>	<ol style="list-style-type: none"> <li>1. Vider le réservoir de carburant et le remplir du bon mélange de carburant.</li> <li>2. Nettoyer ou remplacer le filtre à air.</li> <li>3. Contactez un distributeur autorisé de service.</li> </ol>
Le moteur surchauffe.	<ol style="list-style-type: none"> <li>1. Mélange de carburant incorrect.</li> <li>2. Bougie que n'est pas la bonne.</li> <li>3. Le carburateur exige un réglage.</li> <li>4. Accumulation de carbone.</li> </ol>	<ol style="list-style-type: none"> <li>1. Voir "Remplissage du réservoir du carburant" dans la section Fonctionnement.</li> <li>2. Remplacer la bougie par celle qui convient.</li> <li>3. Contactez un distributeur autorisé de service.</li> <li>4. Contactez un distributeur autorisé de service.</li> </ol>

# DÉCLARATION DE CONFORMITÉ

**CE Assurance de conformité** (Valable uniquement en Europe)

Nous, **Husqvarna AB, SE-561 82 Huskvarna, Suède**, Tél: +46-36-146500, en tant que représentant agréé dans le Communauté, déclarons que le coupe-broussailles modèle **McCulloch Cabrio 433L** à partir des numéros de série de l'année de fabrication 2009 et ultérieurement (l'année est indiquée en clair sur la plaque d'identification et suivie d'un numéro de série), sont conformes aux dispositions des **DIRECTIVES DU CONSEIL**:

du 17 Mai 2006 "directive machines" **2006/42/CE**;

of 15 Décembre 2004 "compatibilité électromagnétique" **2004/108/CE**, y compris les amendements actuellement en vigueur; et

of 8 Mai 2000 "émissions sonores dans l'environnement" selon Annexe V of **2000/14/CE**. Pour des informations sur les émissions sonores, voir le chapitre Caractéristiques techniques.

Les normes harmonisées suivantes ont été appliquées: **EN12100-1:2003, EN 12100-2:2003, EN ISO 11806:1997** et **CISPR 12:2005**.

SMP Svensk Maskinprovning AB, Fyrisborgsgatan 3, S-754 50 Uppsala, Suède, a effectué un contrôle de type volontaire pour Husqvarna AB. Le(s) certificat(s) est/sont numéroté(s) : **SEC/09/2033**.

09-11-01



---

Ronnie E. Goldman, Directeur technique  
Représentant autorisé d'Husqvarna AB et  
responsable de la documentation technique

## DONNEES TECHNIQUES

**MODELE : Cabrio 433L**

**MOTEUR**

Cylindrée, cm <sup>3</sup>	33
Régime de l'axe sortant, tr/min	7000
Régime d'emballément maximal recommandé, tr/min	10000
Régime du moteur à la fréquence de rotation de la broche recommandée, rpm	7400
Régime de ralenti, tr/min	2900
Puissance moteur maxi selon ISO 8893, kW	0,9

**SYSTÈME D'ALLUMAGE**

Bougie	Champion RCJ-6Y
Ecartement de électrodes, mm	0,6

**CARBURANT, SYSTÈME DE GRAISSAGE**

Contenance du réservoir de carburant, cm <sup>3</sup>	480
---	-----

**POIDS**

Poids, sans carburant, équipement de coupe et dispositifs de sécurité, kg	6,6
---	-----

**ÉMISSIONS SONORES**

(voir Remarque 1)

Niveau de puissance sonore mesuré dB(A)	112,3
Niveau de puissance sonore garanti L <sub>WA</sub> dB(A)	117,0

**NIVEAUX SONORES**

(voir Remarque 2)

Pression acoustique équivalente au niveau des oreilles de l'utilisateur, mesurée selon EN ISO 11806 et ISO 22868, dB(A) Equipée d'une lame à herbe (d'origine)	102,0
Equipée d'une tête de coupe (d'origine)	99,8

**NIVEAUX DE VIBRATIONS**

(voir Remarque 3)

Niveaux de vibrations équivalents (a <sub>hveq</sub> ) mesurés au niveau des poignées selon EN ISO 11806 et ISO 22867, en m/s <sup>2</sup> Equipée d'une lame à herbe (d'origine), gauche/droite	8,3/8,4
Equipée d'une tête de coupe (d'origine), gauche/droite	6,4/8,1

**Remarque 1:** émission sonore dans l'environnement mesurée comme puissance acoustique (L<sub>WA</sub>) selon la directive UE 2000/14/CE. Le niveau de puissance sonore reporté pour la machine a été mesuré avec l'équipement de coupe d'origine qui donne le niveau le plus élevé. Le niveau de puissance sonore garanti diffère du niveau mesuré en cela qu'il prend également en compte la dispersion et les variations d'une machine à l'autre du même modèle, conformément à la directive 2000/14/CE.

**Remarque 2:** Les données reportées pour le niveau de pression sonore équivalent pour la machine montrent une dispersion statistique typique (déviatiion standard) de 1 dB(A).

**Remarque 3:** Les données reportées pour le niveau de vibrations équivalent montrent une dispersion statistique typique (déviatiion standard) de 1 m/s<sup>2</sup>.

Modèle Cabrio 433L (Axe de fileté 3/8 L) - Trou central des lames/couteaux Ø 25,4 mm		
Accessoires homologués	Type	Équipement de coupe / protecteur, numéro de la pièce
Lame/couteau à herbe	Grass 255-4 1 pouce (Ø 25,4 dents)	530 05 58 92 / 575 35 27 01
Tête de coupe	TNG 7 (fil Ø 2,4 mm)	537 41 92 02 / 575 35 27 01