

GB EC Declaration of Conformity
The undersigned, authorised by E.O.P.I., declares that the following products: **Petrol Brushcutter 34-38-42-46cc**, manufactured by E.O.P.I., Valmadrera, Italia, are in accordance with the European Directives **98/37/EEC** (Machinery Directive), **93/68/CEE** (CE Marking Directive) & **89/336/CEE** (Directive on electromagnetic compatibility), directive **2000/14/CEE** (Annex V).

DE CE Konformitätserklärung
Der Unterzeichnete, bevollmächtigt durch E.O.P.I., erklärt, daß folgende Geräte: **Benzin Motorsensen 34-38-42-46cc**, hergestellt durch E.O.P.I., Valmadrera, Italia, den Europäischen Richtlinien **98/37/EEC** (Maschinenrichtlinie), **93/68/CEE** (CE Kennzeichnungsrichtlinie) & **89/336/CEE** (EMV Richtlinie) entsprechen, richtlinie **2000/14/CEE** (Anhang V).

FR Déclaration de conformité Européenne
Le soussigné, dûment mandaté par E.O.P.I., déclare que les produits suivants: **Petrol Brushcutter 34-38-42-46cc**, fabriqués par E.O.P.I., Valmadrera, Italia, sont conformes aux Directives Européennes **98/37/EEC** (Directive Sécurité Machine), **93/68/CEE** (Directive Marquage CE) & **89/336/CEE** (Directive EMC), directive **2000/14/CEE** (Annexe V).

NL EG Conformiteitsverklaring
Ondergetekende, gemachtigd door E.O.P.I., verklaart dat de volgende producten: **Benzine Bosmaaier 34-38-42-46cc**, geproduceerd door E.O.P.I., Valmadrera, Italia voldoen aan de Europese Richtlijnen **98/37/EEC** (Machinerie Richtlijn), **93/68/CEE** (EG Markering Richtlijn) & **89/336/CEE** (Richtlijn aangaande elektromagnetische compatibiliteit), richtlijn **2000/14/CEE** (Annex V).

NO EF Erklæring om Overensstemmelse
Undertegnede, autorisert av E.O.P.I., erklærer at følgende produkt **Bensindrevet gress/kvattrydderen 34-38-42-46cc**, konstruert av E.O.P.I. 23868 Valmadrera (Lecco) Via Como, 72 Italia, er i overensstemmelse med følgende europeiske direktiver: **98/37/CEE** (Maskineridirektiv), **93/68/CEE** (CE-merkingdirektiv) & **89/336/CEE** (Direktiv om elektromagnetisk kompatibilitet), direktiv **2000/14/CEE** (Annex V).

FI EY Julistus Vastaavuudesta
Allekirjoittanut, E.O.P.I. in valtuuttamana, vakuuttaa että seuraavat tuotteet: **Polttomotorkäyttöinen pensasleikkuri 34-38-42-46cc**, ja jotka on valmistanut E.O.P.I., Valmadrera, Italia, ovat Euroopan direktiivien **98/37/EEC** (Koneisto-direktiivi), **93/68/CEE** (CE Merkintä-direktiivi) & **89/336/CEE** (Elektromagneettinen Yhteensopivuus-direktiivi) mukainen, direktiivi **2000/14/CEE** (Liite V).

SE EG-försäkran om överensstämmelse
Undertecknad, auktoriserad av E.O.P.I., försäkrar att följande produkter: **Bensintrimmer 34-38-42-46cc**, tillverkade av E.O.P.I., Valmadrera, Italia, är i överensstämmelse med följande europeiska direktiv **98/37/EEC** (Maskindirektiv), **93/68/CEE** (CE-märknings-direktiv) & **89/336/CEE** (Elektromagnetisk kompatibilitet), direktiv **2000/14/CEE** (Annex V).

DK EU Overensstemmelseerklæring
Undertegnede, bemyndiget af E.O.P.I., erklærer herved, at følgende produkter: **Benzindrevet Græsstrimmer 34-38-42-46cc**, E.O.P.I., Valmadrera, Italia, er i overensstemmelse med de europæiske direktiver **98/37/EEC** (Maskineri direktiv), **93/68/CEE** (CE mærkningsdirektiv) & **89/336/CEE** (EMC-direktiv), direktiv **2000/14/CEE** (Annex V).

ES Declaración de cumplimiento de la directriz de la UE
El abajo firmante, autorizado por E.O.P.I., afirma que los siguientes productos: **Desbrozador Gasolina 34-38-42-46cc**, fabricados por E.O.P.I., Valmadrera, Italia, cumplen con las directivas Europeas **98/37/EEC** (Directiva sobre Maquinaria), **93/68/CEE** (Directiva sobre Marcas de la CE) & **89/336/CEE** (Directiva sobre 'Compatibilidad Electro Magnética'), directiva **2000/14/CEE** (Anexo V).

PT Declaração de Conformidade
O abaixo assinado, autorizado por E.O.P.I., declara que os seguintes produtos: **Roçadora a Gasolina 34-38-42-46cc**, fabricada por E.O.P.I., Valmadrera, Italia, estão de acordo com as Directivas Europeias **98/37/EEC** (Directiva de Maquinaria), **93/68/CEE** (Directiva de Marcação CE) & **89/336/CEE** (Directiva de Compatibilidade Electromagnética), directiva **2000/14/CEE** (Apêndice V).

IT Dichiarazione di Conformità CE
Il sottoscritto, autorizzato dalla E.O.P.I., dichiara che i seguenti prodotti: **Decesugliatori 34-38-42-46cc**, costruito da E.O.P.I., Valmadrera, Italia, sono conformi alle Direttive Europee: **98/37/EEC** (Direttiva Macchine), **93/68/CEE** (Direttiva Marcatura CEE) & **89/336/CEE** (Direttiva Compatibilità Elettromagnetica), direttiva **2000/14/CEE** (Allegato V).

HU Technikai leírások
Alulírott, rendelkező a E.O.P.I. engedélyével, kijelenti, hogy a jelentermék **34-38-42-46cc**, melyet a E.O.P.I. 23868 Valmadrera (Lecco) Via Como, 72 Italia, gyártott, megfelel az európai szabványoknak: **98/37/CEE** (gépekre vonatkozó), **93/68/CEE** (márkázásnak) és **89/336/CEE** (elektromágneses összességzetetehetőségnek) megfelelnek, direktíva **2000/14/CEE** (Melléklet V).

GR Δήλωση Συμμόρφωσης προς τις Εντολές της ΕΕ
Ο υπογεγραμμένος, με εξουσιοδότηση της E.O.P.I., δηλώνει ότι τα εξής προϊόντα: **Κλαδευτήρι Βενζίνης για Θάμνους 34-38-42-46cc**, κατασκευασθέντα από την E.O.P.I., Valmadrera, Italia, ΗΠΑ ανταποκρίνονται προς τις Ευρωπαϊκές Εντολές **98/37/CEE** (η περί Μηχανημάτων Εντολή), **93/68/CEE** (η περί του Σήματος CE Εντολή) & **89/336/CEE** (η περί Ηλεκτρομαγνητικής Συμβατότητας Εντολή), Αηρεκτηβα **2000/14/CEE** (Πηρητο επη V).

Todero Carlo
Valmadrera, 15.12.01
Pino Todero (Direttore Tecnico)
E.O.P.I.

Electrolux Outdoor Products
Via Como 72
23868 Valmadrera (Lecco)
ITALIA
Phone +39 0341 203111 - Fax +39 0341 581671

Our policy of continuous improvement means that the specification of products may be altered from time to time without prior notice. Electrolux Outdoor Products manufacture products for a number of well known brands under various registered patents, designs and trademarks in several countries.
© Electrolux Outdoor Products Italy

The Electrolux Group. The world's No.1 choice.

The Electrolux Group is the world's largest producer of powered appliances for kitchen, cleaning and outdoor use. More than 55 million Electrolux Group products (such as refrigerators, cookers, washing machines, vacuum cleaners, chain saws and lawn mowers) are sold each year to a value of approx. USD 14 billion in more than 150 countries around the world.

PN 249338 REV. 00 (11/03)

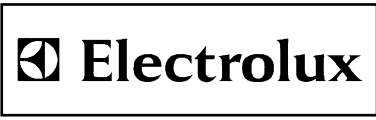

ELITE 3325-3425/34 cc
ELITE 3825-3925-3930/38 cc
ELITE 4230x-4330x-4330xPRO/42 cc
ELITE 4630x-4730x-4730xPRO/46 cc
B 342 X / 34 cc
B 412 X - B 422 X / 42 cc
B 462 X - B 472 X / 46 cc

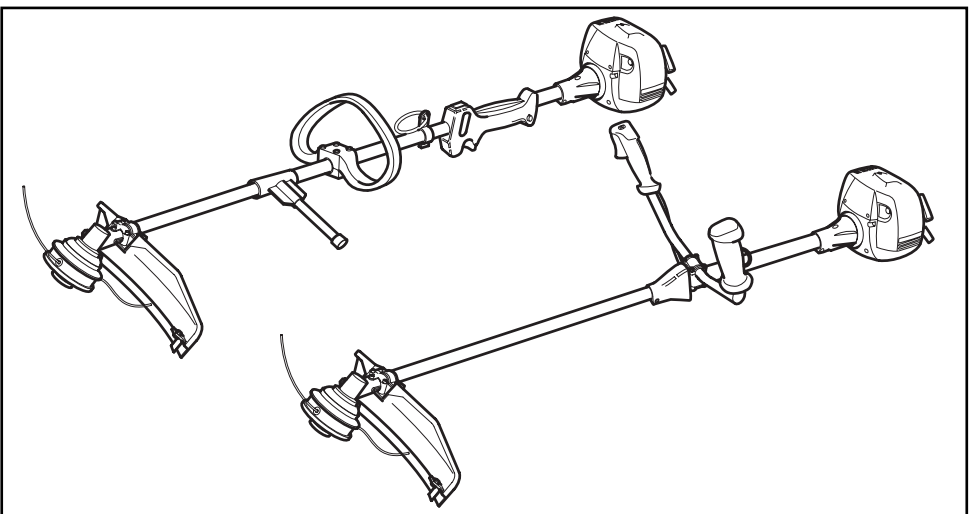

GB INSTRUCTION MANUAL
IMPORTANT INFORMATION: Please read these instructions carefully and make sure you understand them before using this unit. Retain these instructions for future reference.

BETRIEBSANWEISUNG
WICHTIGE INFORMATION: Lesen Sie diese Hinweise zur Handhabung des Geräts aufmerksam durch. Verwenden Sie es erst, wenn Sie sicher sind, daß Sie alle Anweisungen verstanden haben und gut aufbewahren.

MANUEL D'INSTRUCTIONS
RENSEIGNEMENTS IMPORTANTS: Avant d'utiliser cet appareil, veuillez lire attentivement les instructions et assurez-vous de les avoir comprises. Conservez les instructions pour référence ultérieure.

HANDLEIDING
BELANGRIJKE IMPORTANTS: Lees deze handleiding aandachtig en zorg dat u alles begrijpt alvorens de kettingzaag te gebruiken en be-waar ze voor toekomstige raadpleging.

BRUKERHÅNDBOK
VIKTIG INFORMASJON: Les disse anvisningene nøye og forsikre deg om at du forstår dem innad du bruker enheten og oppbevar dem for sen-ere bruk.

OHJEKIRJA
TÄRKEÄÄ TIETOA: Lue nämä ohjeet huolellisesti ja varmista, että olet ymmärtänyt ne, ennen kuin alat käyttää tätä laitetta ja säilytä myöhempää tarvetta varten.

BRUKSANVISNING
VIKTIG INFORMATION: Läs instruktionerna noggrant och försäkra dig om att du förstår dem innan du använder utrustningen och spara dem för framtida behov.

DK BRUGERHÅNDBOG
VIGTIGE OPLYSNINGER: Læs instruktionerne omhyggeligt, før du bruger enheden og gemme til senere henvisning.

MANUAL DE INSTRUCCIONES
INFORMACIÓN IMPORTANTE: Lea atentamente las instrucciones y asegúrese de entenderlas antes de utilizar esta aparato. Conserve las instrucciones para la referencia en el futuro.

MANUAL DO OPERADOR
INFORMAÇÕES IMPORTANTES: Queira ler cuidadosamente estas instruções e tenha certeza de entendê-las antes de usar a serra e guarde para consulta futura.

LIBRETTO D'ISTRUZIONI
INFORMAZIONI IMPORTANTI: Leggere le istruzioni attentamente e capirle bene prima di usare l'utensile. Conservare per ulteriore consultazione.

HASZNÁLATI ÚTMUTATÓ
Jótállást vállalni csak rendeltetés szerűen használatba vett gépekre tudunk. Kérj ü hogy a gép használatba vétele előtt gondosan olvassa el a kezelési utasításokat.

ΕΓΧΕΙΡΙΔΙΟ ΧΕΙΡΙΣΜΟΣ
ΣΗΜΑΝΤΙΚΕΣ ΠΛΗΡΟΦΟΡΙΕΣ: Διαβάστε προσεκτικά αυτές τις οδηγίες και φροντίστε να τις κατανοήσετε αυτό το μηχανήμα και φυλάξτε το για να το συμβουλευέστε στο μέλλον.

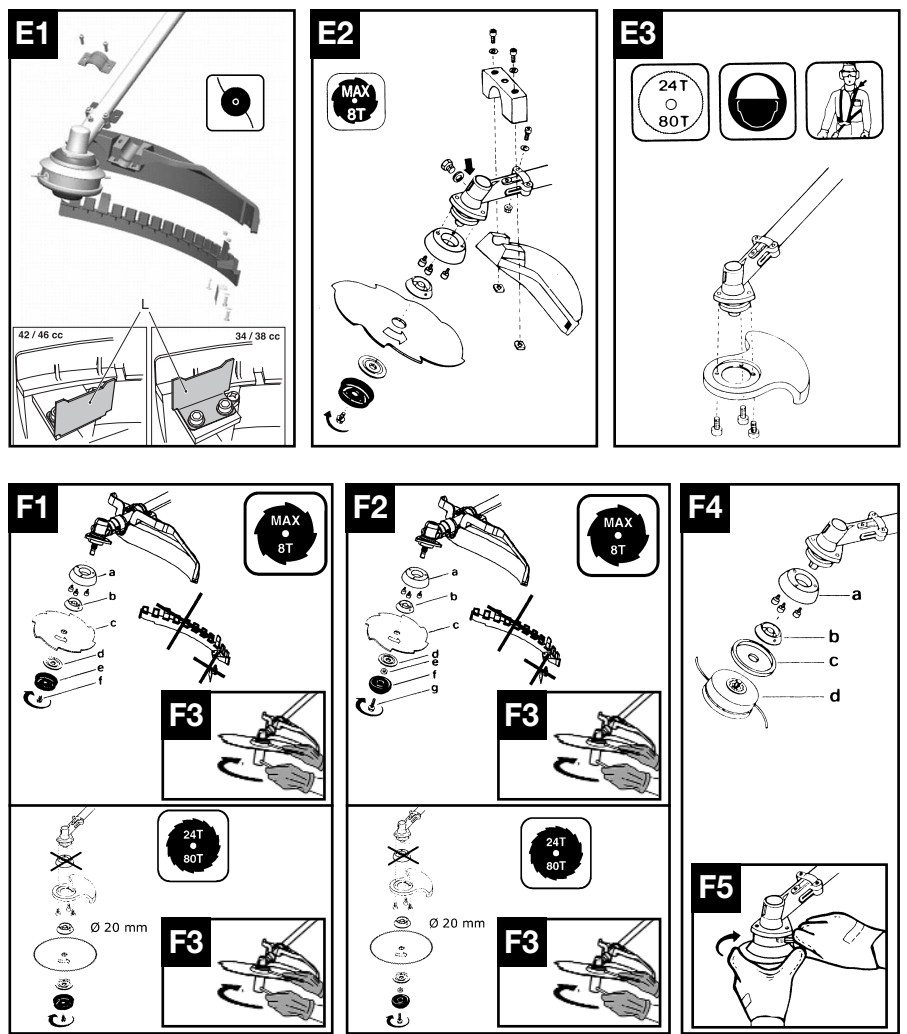
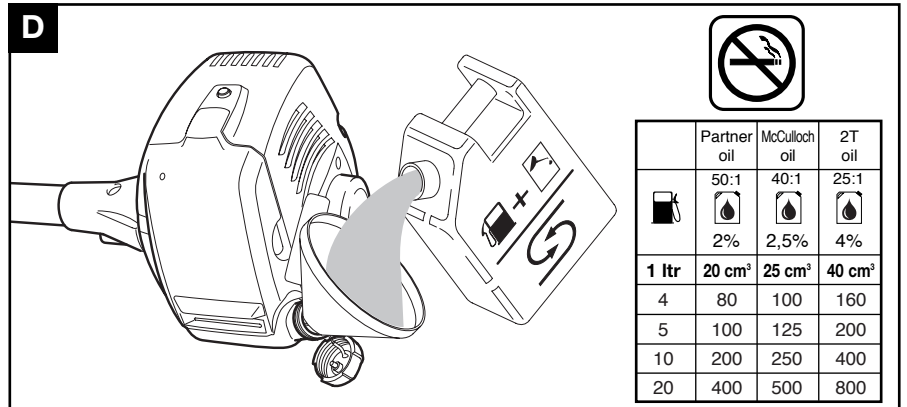
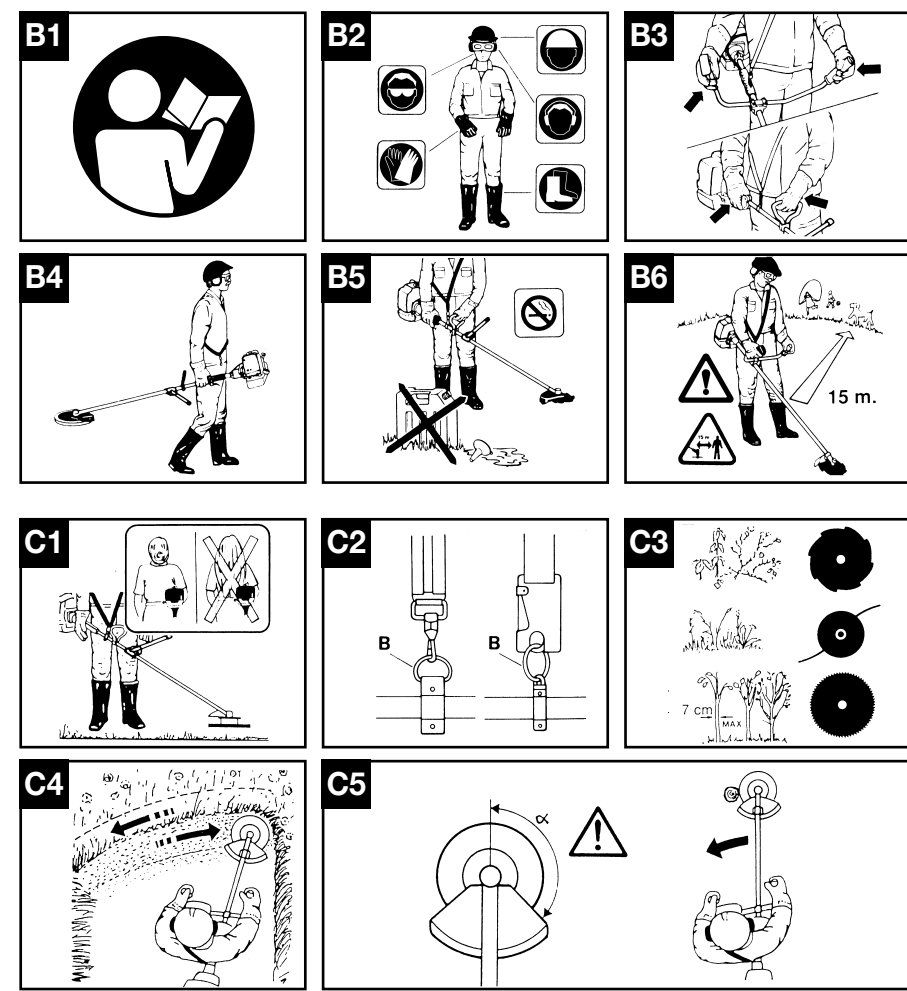
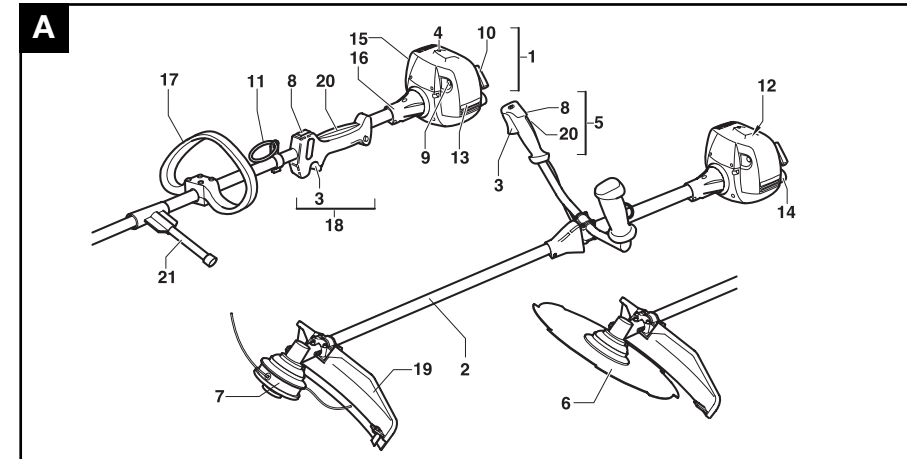

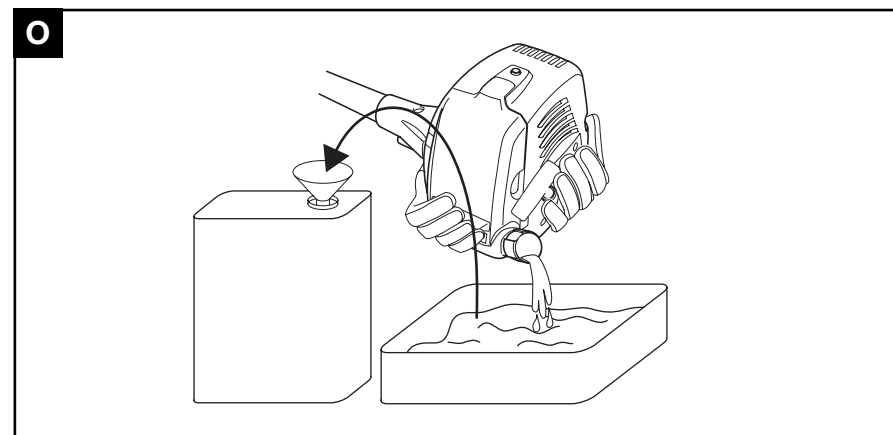
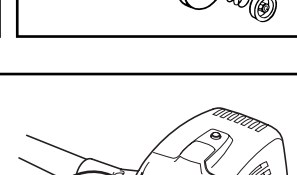
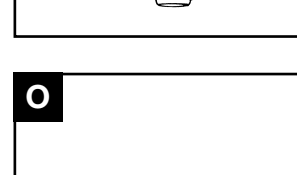
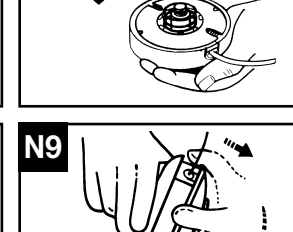
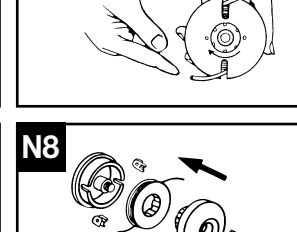
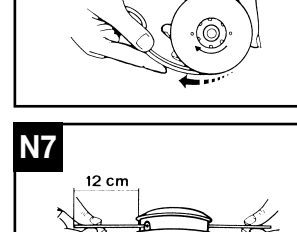
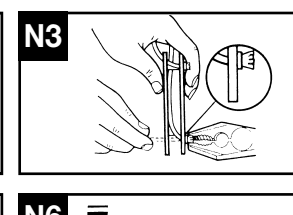
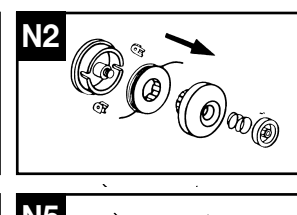
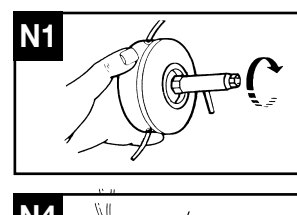
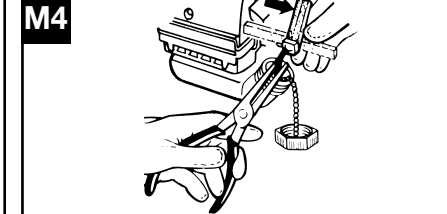
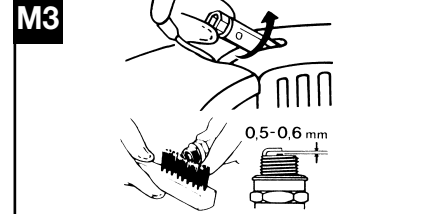
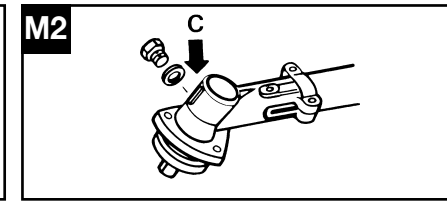
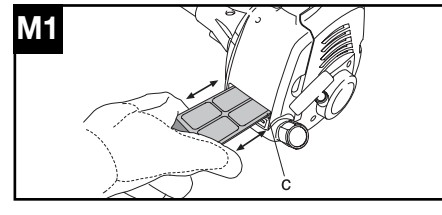
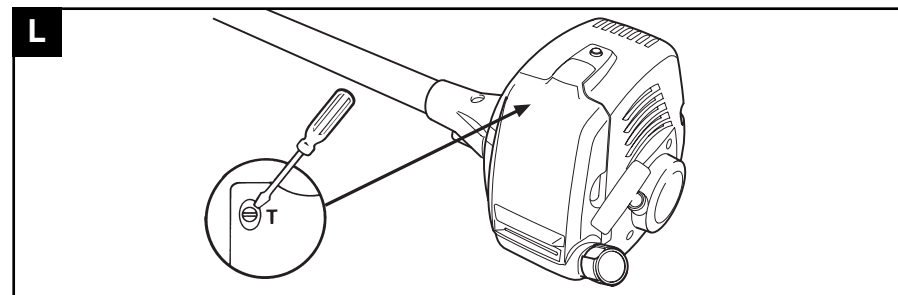
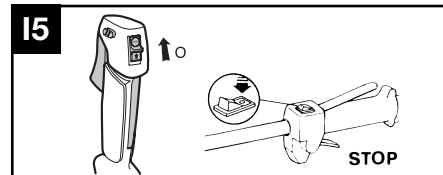
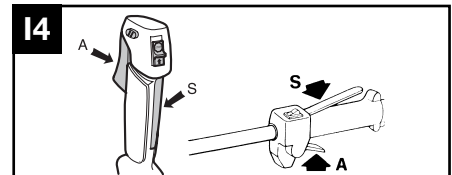
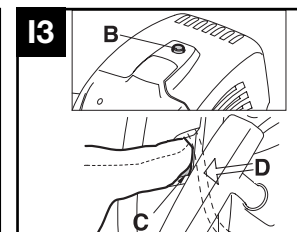
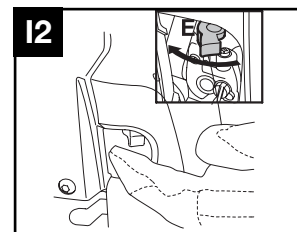
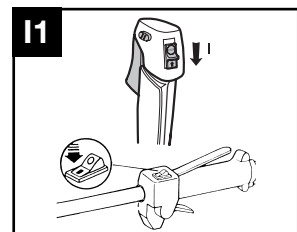
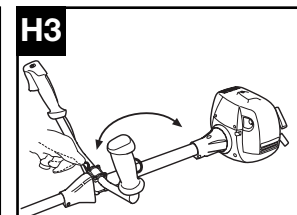
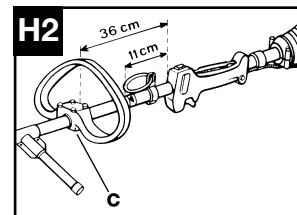
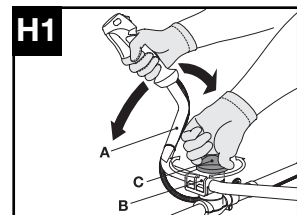
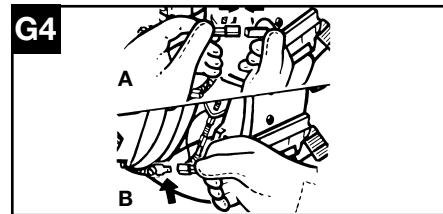
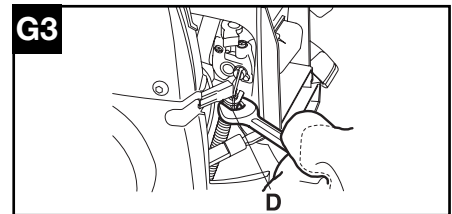
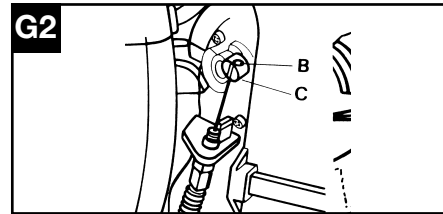
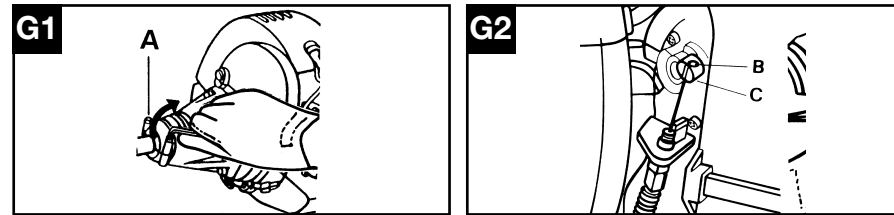

	42/46 cc	34/38 cc
0,095" 2.4mm 3.0mm	538242506	240853B
	248960	248959
4T	226134B	226134B
	248960	248959
4T	226135B	226135B
	248960	248959
8T	236711B	236711B
	248960	248959
8T	236713B	236713B
	248960	248959
24T	240998B	240998B
	240936B	240936B
	240553	240553
	236677	236677
80T	240953B	240953B
	240936B	240936B
	240553	240553
	236677	236677

GB SUMMARY CHART TO IDENTIFY THE CORRECT GUARD NEEDED, WITH DIFFERENT CUTTING ATTACHMENTS

DE ÜBERSICHTSTABELLE ZUR AUSWAHL DES RICHTIGEN SCHUTZBLECHES FÜR DIE EINZELNEN SCHNEIDWERKZEUGE

FR TABLEAU RECAPITULATIF POUR LE CORRECT ACCOUPLEMENT LAME OU TETE FIL NYLON / DEFENSE DE SECURITE

NL OVERZICHTSTABEL OM TE BEPALEN WELKE BESCHERMKAP GEBRUIKT MOET WORDEN BIJ DE DIVERSE MAAI-ONDERDELEN

NO TABELL FOR KORREKT MONTERING AV TRÅDSPOLE/SAGBLAD OG SPRUTSKJÆRM/SIKKERHETSVÆRN

FI TAULOKKO LEIKKAAVAN PÄÄN/TURVASUOJUUKSEN OIKEASTA YHDISTELMÄSTÄ

SE SAMMANFATTANDE TABELL ÖVER KORREKT KOMBINATION AV SKÄRHUVUD/SÄKERHETSSKYDD

DK OVERSICHTSTABEL VEDRØRENDE DEN KORREKTE SAMMENSÆTNING AF KNIV OG BESKYTTELSESSKÆRM

ES TABLA PARA EL CORRECTO ACOPLAMIENTO DE LA CABEZA CORTANTE Y PROTECTOR DE SEGURIDAD

PT TABELA DE RESUMO PARA A CORRETA APLICAÇÃO DA CABEÇA CORTANTE E DEFESA DE SEGURANÇA

IT TABELLA RIASSUNTIVA PER IL CORRETTO ABBINAMENTO TESTA TAGLIANTE / DIFESA DI SICUREZZA

HU ÖSSZEFOGLALÓ TÁBLÁZAT: A NYÍRÓFEJ ÖSSZEÁLLÍTÁSA / BALESETVÉDELEM

GR ΠΕΡΙΛΗΠΤΙΚΟΣ ΠΙΝΑΚΑΣ ΓΙΑ ΤΗΝ ΕΠΙΣΗΜΑΝΣΗ ΤΟΥ ΚΑΤΑΛΛΗΛΟΥ ΠΡΟΦΥΛΑΚΤΗΡΑ, ΜΕ ΔΙΑΦΟΡΑ ΚΟΠΤΙΚΑ ΕΞΑΡΤΗΜΑΤΑ

GB Due to a constant product improvement programme, the factory reserves the right to modify technical details mentioned in this manual without prior notice.

DE Im Sinne des Fortschritts behält sich der Hersteller das Recht vor, technische Änderungen ohne vorherigen Hinweis durchzuführen.

FR La Maison se réserve la possibilité de changer des caractéristiques et des données de ce manuel à n'importe quel moment et sans préavis.

NL Door konstante produkt ontwikkeling behoudt de fabrikant zich het recht voor om rechnerische specificaties zoals vermeld in deze handleiding te veranderen zonder hiervan vooraf bericht te geven.

NO Produsenten forbeholder seg all rett og mulighet til å forandre tekniske detaljer i denne manualen uten forhåndsvarsel.

FI Jatkuvan tuotteen parannusohjelman tähden valmistaja pidättää oikeuden vaihtaa ilman ennakkovaroitusta tässä ohjekirjasessa mainittuja teknisiä yksityiskohtia.

SE Tilverkaren reserverar sig rätten att ändra fakta och uppgifter ur handboken utan förvarning.

DK Producenten forbeholder sig ret til ændringer, hvad angår karakteristika og data i nærværende instruktion, når som helst og uden varsel.

ES La firma productora se reserva la posibilidad de cambiar las características y datos del presente manual en cualquier momento y sin previo aviso.

PT A casa productora se reserva a possibilidade de variar características e dados do presente manual em qualquer momento e sem aviso prévio.

IT La casa produttrice si riserva la possibilità di variare caratteristiche e dati del presente manuale in qualunque momento e senza preavviso.

HU A gyártó cég fenntartja a jogot arra, hogy a használati utasításban megadott adatokon és technikai tulajdonságokon bármikor és előzetes bejelentés nélkül változtasson.

GR Λόγω προγράμματος συνεχούς βελτίωσης προϊόντων, το εργοστάσιο επιφυλάσσεται του δικαιώματος να τροποποιεί τις τεχνικές λεπτομέρειες που αναφέρονται στο εγχειρίδιο αυτό χωρίς προηγούμενη ειδοποίηση.

A. Description generale

- | | |
|---|--|
| <ol style="list-style-type: none"> 1) MOTEUR 2) ARBRE DE TRANSMISSION 3) LEVIER D'ACCELERATION 4) DECOMPRESSEUR 5) POIGNEE DROITE AVEC COMMANDES 6) LAME 7) TETE FIL NYLON 8) BOUTON D'ARRET (STOP) 9) LEVIER STARTER 10) POIGNEE LANCEUR 11) MOUSQUETON | <ol style="list-style-type: none"> 12) BOUGIE 13) FILTRE A AIR 14) BOUCHON RESERVOIR CARBURANT 15) SILENCIEUX 16) JONCTION MOTEUR/ARBRE DE TRANSMISSION 17) POIGNEE AVANT DELTA 18) POIGNEE ARRIERE AVEC COMMANDES 19) PROTECTEUR DE SECURITE 20) LEVIER DE SECURITE 21) BARRE ANTI-RECU |
|---|--|

Precautions a Prendre



Si on ne l'utilise pas correctement, ce Petrol Brushcutter risque d'être dangereux. Il faut suivre les consignes de sécurité pour assurer une sécurité et une efficacité correctes lors de son utilisation. L'utilisateur est tenu de suivre les consignes contenues dans ce manuel et indiquées sur ce produit.

Explication des symboles figurant



Attention



Lire attentivement le mode d'emploi pour vous assurer de bien comprendre toutes les commandes et leur utilisation.



Porter des vêtements de protection:
Lunettes ou visière de sécurité approuvés



Porter des vêtements de protection:
Casque de sécurité homologué



Porter des vêtements de protection:
Protecteur de l'ouïe approuvé



Porter des vêtements de protection:
Gants approuvé



Porter des vêtements de protection:
Chaussures de sécurité



Ne pas fumer pendant le remplissage et pendant l'utilisation



Ne pas utiliser de lames métalliques

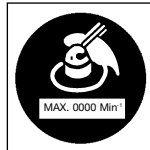

Plein régime de la lame



Attention aux réactions de la lame



Attention aux projections



Distance minimum de sécurité

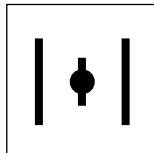

Levier starter ouvert, marche (démarrage à chaud)

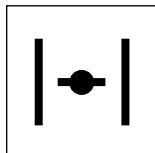

Levier starter fermé (démarrage à froid)

B. Précautions à Prendre

1) Avant toute utilisation de votre débroussailluse, lisez attentivement ce manuel d'utilisation. N'utilisez cette machine que pour l'usage prévu. Ne laissez jamais les enfants l'utiliser.

2) Il est recommandé de porter des vêtements adéquats, tels que:

- a) vêtements de sécurité ou vêtements bien ajustés (pas de shorts ou d'habits trop amples)
- b) chaussures de sécurité ou fermées (pas de sandales)
- c) gants de travail
- d) visière ou lunettes de sécurité (décollez les pellicules de protection qui sont apposées sur la visière).
- e) protecteur acoustique
- f) casque de travail si vous utilisez une lame circulaire. Assurez-vous d'être toujours en mesure de stopper le moteur si nécessaire (voir chapitre DEMARRAGE ET ARRET DU MOTEUR).

N'utilisez pas votre débroussailluse si vous n'êtes pas en bonne forme physique ou si vous êtes sous l'emprise de l'alcool ou de médicaments.

Attention à la lame rotative et aux surfaces chaudes de votre machine.

3) Attention ! Une utilisation importante de l'appareil peut provoquer un engourdissement prolongé des doigts (syndrome de Raynaud). Vérifiez régulièrement la sensibilité de vos doigts. Si des symptômes apparaissent, consultez un médecin. Pendant le travail, maintenez toujours fermement l'outil avec les deux mains.

Tenez-vous toujours en équilibre stable. La machine ne doit être utilisée que pour les travaux recommandés (voir section C SECURITE D'UTILISATION).

4) Ne déplacez pas la débroussailluse avec le moteur en marche, même pour un déplacement court. Eteignez le moteur et dirigez la lame vers l'arrière. Si vous transportez la débroussailluse dans une voiture,

attachez-la afin d'éviter toute fuite de carburant. Il est recommandé de vider le réservoir avant le transport.

ATTENTION: Pour votre sécurité pendant le transport et le stockage, il faut obligatoirement protéger la lame au moyen de l'étui spécialement livré à cet effet avec la machine.

Le démarrage de la machine doit s'effectuer sur une surface plane où vous pouvez avoir une position stable. Vérifiez que la lame ou la tête de fil ne touche ni le sol ni aucun autre obstacle.

5) PRECAUTIONS CONTRE L'INCENDIE:

N'utilisez jamais la machine près d'un feu ou à proximité de matières inflammables. Ne faites pas tourner le moteur dans un endroit clos ou mal ventilé. **LES GAZ D'ECHAPPEMENT SONT NOCIFS ET PEUVENT VOUS ASPHYXIER.**

Essayez toujours le carburant renversé pendant le remplissage. Ne fumez pas durant cette opération. N'effectuez pas le remplissage moteur en marche. Eloignez-vous du bidon d'essence lors du démarrage (3 mètres minimum).

6) Eloignez toute personne ou animal de la zone de travail (15 mètres minimum). Lors du travail, des projections d'herbes, de terre, de pierres sont fréquentes. Si quelqu'un s'approche, éteignez votre machine (voir section DEMARRAGE ET ARRET DU MOTEUR). Faites attention au tranchant de la lame et de la tête tournoyante (voir section DEMARRAGE ET ARRET DU MOTEUR).

ATTENTION: Ne jamais toucher l'outil de coupe de l'appareil si le moteur est en marche, même pour retirer des herbes ou des broussailles qui pourraient perturber le fonctionnement. Ne jamais toucher l'outil si celui-ci est encore en mouvement par l'inertie. Attendez toujours l'arrêt de l'outil. Dans tous les cas, utilisez des gants pour toute manipulation de l'outil de

coupe. N'UTILISEZ JAMAIS VOTRE DEBROUS-
SAILLEUSE SANS PROTECTEUR (voir sections
SECURITE et MONTAGE LAME ET TETE DE
FIL).

Si vous n'observez pas ces règles de sécurité,
vous risquez de vous blesser sérieusement : a)
possibilité de contact avec la lame ou la tête de

fil b) possibilité de projection de débris.

ATTENTION : Ne démarrez jamais le moteur si
celui-ci n'est pas fixé à l'arbre de transmission.
L'embrayage serait immédiatement détruit. Pour
les machines équipées d'un embrayage,
assurez-vous que l'outil de coupe ne tourne
plus lorsque le moteur est au ralenti.

C . Utilisation en toute sécurité

La machine doit être utilisée du côté droit de
l'utilisateur. Cette position permet aux gaz
d'échappement de se diriger à l'écart de l'utili-
sateur afin de ne pas gêner leur flux. Si vous
n'avez jamais utilisé de débroussailluse
auparavant, consacrez quelques moments à
vous familiariser au maniement de l'outil.

Inspectez attentivement la machine avant l'em-
ploi. Vérifiez qu'il n'y a pas de vis desserrées,
de pièces endommagées ni de fuite de carbu-
rant. Remplacez les accessoires (lame, tête de
fil nylon, protecteur) endommagés ou trop
usés. Les faire remplacer par votre station
service agréée (voir liste dans l'emballage).

N. B. Veillez à ce que les pièces changées
soient remplacées par des pièces ou acces-
soires d'origine. Les vibrations peuvent altérer
la sensibilité de vos mains (syndrome de
Raynaud), à la moindre alerte, arrêtez d'utiliser
la débroussailluse.

- 1) Avant le travail, nettoyez le terrain de tout ce
qui pourrait être projeté (pierres, verre, cordes,
objets métalliques, débris divers).

Utilisez l'accessoire recommandé pour le type
de végétation à couper. Méfiez-vous de ne pas
toucher de pierres ou tout autre objet solide
avec la lame. Si vous avez des cheveux longs,
attachez-les pour qu'ils soient au dessus du
niveau des épaules.

Ajustez le harnais à l'aide de la boucle afin que
la machine soit parfaitement équilibrée sur
votre côté droit et que la lame ou la tête de fil
soit parallèle au sol. Conservez un bon équil-
ibre pendant toute la durée du travail. Ne vous
déplacez pas à reculons, les obstacles étant
ainsi invisibles. Le montage de la barre anti-
recul est obligatoire sur les machines équipées
d'une poignée Delta, en cas d'utilisation d'une
lame. Cette barre sert à maintenir une distance
de sécurité entre l'utilisateur et la lame en
toutes circonstances.

- 2) Le mousqueton (B) ne doit jamais être déplacé,
il garantit le bon équilibre de la machine. Les
poignées avant (de type "U") peuvent être
réglées individuellement pour permettre un plus
grand confort d'utilisation.
- 3) Votre machine peut être équipée soit a) d'une
lame, soit b) d'une tête de fil nylon.
La lame ne doit être montée que si toutes les
pièces nécessaires sont parfaitement en place.

Dans le cas contraire, la lame pourrait être pro-
jetée et blesser l'utilisateur ou toute autre per-
sonne se trouvant à proximité.

A) SI VOUS UTILISEZ UNE LAME, LE PRO-
TECTEUR DE SECURITE DOIT ÊTRE MIS
IMPERATIVEMENT EN PLACE.

B) IL EN EST DE MEME SI VOUS UTILISEZ
UNE TETE DE FIL NYLON.

Lors de l'utilisation de la machine, la partie
coupante (lame ou tête) doit toujours être
maintenue en dessous du niveau de votre
ceinture.

Lors du montage ou du remplacement d'un
outil de coupe, reportez-vous au chapitre
MONTAGE DE LAME OU DE TETE DE FIL.
Suivez rigoureusement les instructions qui
vous sont ainsi données.

TETE DE FIL NYLON

Contrôlez toujours le bon montage (Voir sec-
tion MONTAGE TETE DE FIL NYLON). Le fil
nylon est recommandé pour couper du gazon
ou des mauvaises herbes là où il y a des
obstacles tels que clôtures, arbres, etc... Le fil
nylon réduit les risques d'endommager des
arbustes ou l'écorce des arbres. Les têtes
doivent être équipées de fil nylon souple, non
filandreux. En aucun cas un fil métallique ne
doit le remplacer. Celui-ci pourrait se rompre et
causer des blessures.

4) LAME

Contrôlez toujours le bon montage (voir sec-
tion MONTAGE LAME). L'usage d'une lame est
préconisé pour la coupe de broussailles et
arbrisseaux jusqu'à 7 cm de diamètre. Le
moteur doit toujours être accéléré à fond pen-
dant la coupe.

- 5) **ATTENTION**: Utilisez toujours une lame bien
affûtée. Une lame usée taille mal et peut aussi
provoquer des REBONDS, c'est-à-dire une sec-
ousse violente de la partie antérieure de la machine.
Ceci peut provoquer une perte de contrôle de l'ap-
pareil. Ne travaillez jamais avec une lame endom-
magée. Changez-la.

**ATTENTION : EN CAS D'UTILISATION D'UNE
LAME EN METAL DE 24 A 80 DENTS, IL EST
OBLIGATOIRE D'UTILISER UN HARNAIS DOU-
BLE ET UN PROTECTEUR DE SECURITE
(BUTEU), COMME INDIQUÉ DANS LE
TABLEAU RECAPITULATIF (VOIR AUSSI SEC-**

TION SECURITE - VÊTEMENTS - LE PORT DU CASQUE EST NECESSAIRE).

N'UTILISEZ QUE DES PIECES ET DES ACCES- SOIRES D'ORIGINE.

LE NON RESPECT DES CONSIGNES DE SECURITE DÉGAGE LE CONSTRUCTEUR DE

SES RESPONSABILITES EN CAS D'ACCIDENT. L'UTILISATION D'ACCESSOIRES ET PIECES DETACHEES NON D'ORIGINE AUGMENTE LE RISQUE D'ACCIDENTS. DANS CES CON- DITIONS, N'ASSUME AUCUNE RESPON- SABILITE EN CAS DE DOMMAGES SUBIS PAR LES PERSONNES ET/OU LES CHOSES.

D. Melange de carburant

Utiliser exclusivement le carburant prescrit dans le présent manuel.

Cette machine est équipée d'un moteur à 2 temps et doit donc être alimentée avec un mélange d'essence sans plomb (indice d'octane minimum= 90) et d'huile totale- ment synthétique pour moteurs à 2 temps, spécifique pour l'essence sans plomb, en respectant les proportions indiquées dans le tableau en couverture (point D). Attention ! Vérifier soigneusement les caractéris- tiques de l'huile, imprimées sur son embal- lage ; l'utilisation d'huiles non conformes aux caractéristiques expressément indiquées dans le présent manuel, peut gravement endommager le moteur !

Pour obtenir un mélange optimal, verser d'abord l'huile et ensuite l'essence dans un récipient homologué ; bien agiter le bidon (répéter cette opération chaque fois qu'on prélève du carburant du bidon) .

Les caractéristiques du mélange étant sujettes à des phénomènes de vieillissement, elles subissent des altérations au fil du temps. Il est donc recommandé de ne préparer que la quantité de mélange strictement nécessaire pour chaque utilisation.

Attention ! L'utilisation d'un mélange préparé

depuis plusieurs semaines pourrait endom- mager le moteur.

ATTENTION

Ne pas fumer lors du remplissage du carbu- rant.

Toujours ouvrir doucement le bouchon d'essence. Effectuer le remplissage du carbu- rant en espace ouvert; tenir loin des flammes vives ou explo- sives. Stocker toujours le carburant dans un réservoir approprié.

STOCKAGE CARBURANT

L'essence est hautement inflammable.

Tenir éloignés: cigarettes, pipes et cigares avant l'utilisation de l'essence.

Eviter d'en laisser tomber.

La stocker dans un endroit frais et ventilé, dans un recipient specialement prévu à cet effet.

No jamais stocker le carburant dans un réser- voir situé dans un endroit non ventilé.

Ne pas stocker à proximité d'une source de chaleur, d'une flamme ou d'un appareil dégageant de la chaleur ou des étincelles.

Les vapeurs d'essence peuvent s'enflammer ou exploser.

Ne pas stocker de grandes quantités de car- burant.

FRANCE: Pour l'huile moteur disponible en France, suivez les préconisations suivantes:

HUILE McCULLOCH

Carburant SANS PLOMB

Mélangé à 2,5 % d'huile*

HUILE PARTNER

Carburant SANS PLOMB

Mélangé à 2 % d'huile *

HUILES DE SYNTHÈSE spéciale 2 temps

Carburant SANS PLOMB

Mélangé à 4 % d'huile *

ATTENTION:

- Dans tous les cas, prendre en considération les prescriptions stipulées sur le bidon par le fabricant d'huile.
- N'utilisez que des huiles de marque.

* Les mélanges effectués avec du Super SANS PLOMB doivent être utilisés dans les 3 mois suivant leur fabrication.

Le non respect des préconisations dégage le constructeur de toute responsabilité en cas de détérioration du moteur pendant la garantie.

En cas de doute, prendre contact avec votre vendeur.

E. Montage protection de securite

1) **COUPE D'HERBE:** Par mesure de sécurité, un protecteur (butée) doit toujours être installé quelque soit le type d'outil de coupe utilisé (lame ou fil) : protecteur référence P/N 248959 Ø25 P/N 248960 Ø30.

2/3) **COUPE DE BOIS:** Pour une lame de 24 à 80 dents (en option) utilisez le protecteur (butée) 240553. Un double harnais doit impérativement être porté.

N'utilisez que des lames ou têtes de fil sur

lesquelles est indiqué clairement une vitesse maximum d'au moins 10500 min⁻¹. Suivez scrupuleusement les indications de montage.

N.B. Les lames de scie à dents (24 ou 80 dents) ont un diamètre de base central de 20mm et donc nécessitent la présence d'une flasque supérieure de dimension appropriée pour assurer un montage exact. Le numéro des pièces est énuméré dans le tableau des fixations de coupe.

F. Montage de lame et de tete de fil nylon

Montez le protecteur adapté au type de lame ou tête de fil (voir chapitre: MONTAGE PROTECTEUR DE SECURITE).

1) Montez la lame selon l'illustration:

a) Rondelle de protection - b) rondelle de centrage - c) Lame avec le texte et la flèche visibles vers le haut - d) rondelle inférieure - e) vis de serrage de lame - f) goupille (longueur 16 mm)

2) Si vous voulez monter le bol glisseur faites comme sur les figures:

a) Rondelle de protection - b) Rondelle de centrage - c) Lame avec le texte et la flèche visibles vers le haut - d) Rondelle inférieure - e) Entretoise - f) Bol glisseur - g) Goupille (longueur 34,5 mm).

Remplacez la vis de serrage de la lame si elle est endommagée.

3) Assurez-vous que le trou de la lame soit parfaitement centré sur la rondelle de centrage supérieure.

Serrez dans le sens inverse des aiguilles d'une montre.

Pendant le serrage, l'ensemble lame peut être bloqué en insérant le tournevis fourni dans le trou de la rondelle de centrage et du renvoi d'angle. Il suffit de faire pivoter la rondelle jusqu'à ce que les deux trous soient alignés.

4) Montez la tête fil nylon selon l'illustration: a) Rondelle supérieure- b) Rondelle - c) Protection - d) Tête de fil nylon

Serrez dans le sens inverse des aiguilles d'une montre.

5) Pendant le serrage, l'ensemble de la tête peut être maintenu en insérant le tournevis fourni dans les trous, comme décrit pour le montage de la lame.

ATTENTION: Ne pas utiliser l'accessoire protection tête fil nylon (ref. C Sch. F4) avec des lames métalliques.

G. Montage moteur/arbre de transmissio

DÉBROUSSAILLEUSE À DOS

Voir paragraphes DÉBROUSSAILLEUSE À DOS.

ATTENTION. Ne pas allumer le moteur sans que l'arbre de transmission soit monté.

1) Positionnez l'arbre de transmission sur le moteur et vissez les 2 vis (A) en les bloquant en ordre croisé.

2) Placez le terminal du câble accélérateur (D) dans la fente appropriée sur le pivot (C).

3) Réglez la vis de réglage du câble accélérateur (D) jusqu'à ce que le câble puisse facilement coulisser dans la fente avec un jeu de 1mm avant d'actionner le pivot (C).

Ensuite serrez l'écrou hexagonal (E).

4A) Câble du bouton d'arrêt (STOP): branchez la fiche.

4B) Câble de masse: le branchez comme illustré.

H. Montage des poignees

1) MONTAGE POIGNEE DOUBLE GUIDON

La poignée (A) peut être ajustée en fonction des besoins de l'opérateur en la faisant pivoter vers l'avant ou vers l'arrière. A cette fin, desserrez le bouton (C), placez la poignée dans la position la plus confortable, puis resserrez à fond le bouton (C). Attachez le crochet du harnais

porteur dans l'un des 5 trous situés sur la partie supérieure du support de l'arbre pour obtenir le meilleur équilibre possible pour la tâche à accomplir.

NB: la poignée assemblée (A) peut être placée parallèlement à la transmission pour faciliter le transport ou le stockage. Pour cela, dévissez la fixation (C), tournez

le support (B) à 90° dans le sens horaire, placez la poignée (A) dans la position souhaitée et revissez ensuite la fixation (C).

2) POIGNEE AVANT DELTA

Pour votre sécurité, fixez la poignée devant l'étiquette appliquée sur l'arbre de transmission à 11 cm de la poignée arrière si vous montez la tête à fil, à 36 cm si vous montez des lames en métal.

La poignée doit être toujours perpendiculaire à la transmission comme illustré (fig 2). Montez le protecteur de sécurité antérieur en utilisant les accessoires fournis et selon la configuration illustrée.

3) MONTAGE POIGNEE DOUBLE GUIDON

Ajuster et sécuriser le double guidon en serrant les vis.

I. Démarrage et arrêt moteur

Attention: avant l'utilisation du produit, chaque utilisateur doit lire attentivement les paragraphes SECURITE, PRECAUTIONS DE SECURITE et SIGNIFICATIONS DES SYMBOLES.

DÉMARRAGE D'UN MOTEUR À FROID

- 1) Mettez le bouton marche/arrêt sur la position marche I (ON), à l'opposé de la position STOP (OFF).
- 2) Tournez le levier de starter dans la direction indiquée par les flèches.
- 3) Actionnez la pompe d'amorçage plusieurs fois jusqu'à ce que vous voyez l'essence traverser le tube (D) jusqu'au réservoir d'essence. Poussez le décompresseur vers le bas si votre modèle en est pourvu. Tirez sur la poignée de lanceur jusqu'au démarrage du moteur.
- 4) Tenez la machine avec précaution et laissez le moteur tourner quelques instants. Tenez fermement la poignée accélérateur, abaissez la gâchette de sécurité (S) et actionnez ensuite la gâchette accélérateur (A). Ceci relâchera automatiquement le levier de starter (E).

ATTENTION: quand le starter est engagé, l'outil coupant tourne.

DÉMARRAGE D'UN MOTEUR À CHAUD

Mettez le bouton marche/arrêt sur la position marche I (ON). Actionnez plusieurs fois la pompe d'amorçage, jusqu'à ce que vous voyez l'essence traverser le tube (D) jusqu'au réservoir. Poussez la valve de décompression (B) si votre modèle en est pourvu. Tirez sur la poignée de lanceur jusqu'au démarrage du moteur.

5) ARRÊTER LE MOTEUR

Mettez le bouton marche/arrêt sur la position STOP (OFF).

ATTENTION: après l'arrêt du moteur, l'outil coupant, lame ou tête fil, continuera à tourner pendant quelques instants, du fait de l'inertie. Continuez à tenir fermement la machine au dessus du sol, jusqu'à l'arrêt complet. **Ne jamais toucher l'outil coupant pendant qu'il tourne. Toujours arrêter le moteur avant de toucher l'outil de coupe.**

N.B.: en case d'urgence, l'outil coupant peut être stoppé rapidement en le posant parallèlement au sol et après avoir mis le bouton marche/arrêt sur la position STOP (OFF).

L. Entretien periodique

Pour régler la vitesse de ralenti, vous pouvez procéder ainsi:

Après avoir fait tourner le moteur, tournez lentement la vis "T" dans le sens des aiguilles d'une montre jusqu'à l'obtention d'un régime constant, donnant un niveau de bruit du moteur régulier, sans faire tourner la chaîne ou la tête de coupe. Si le dispositif de coupe tourne ou le moteur

tourne trop vite, tournez lentement la vis "T" dans le sens inverse des aiguilles d'une montre jusqu'à l'obtention de la vitesse correcte.

Les réglages de la vitesse du moteur avec leurs valeurs exactes sont indiqués dans le tableau des spécifications techniques à l'avant du manuel de l'utilisateur.

M. Reglage carburateur

Contrôlez périodiquement que toutes les vis de la débroussailleuse sont en place et bien serrées. Changez les lames usées, fissurées, non planes. Vérifiez toujours le montage correct de la tête de fil ou de la lame (voir section MON-

TAGE LAME ET TETE FIL NYLON) et que la vis qui bloque la lame est bien serrée.

1) NETTOYAGE DU FILTRE A AIR

Effectuez un nettoyage au moins toutes les 25 heures de travail. Un filtre encrassé altère le

règlage du carburateur, réduit la puissance, augmente la consommation de carburant et rend difficile le démarrage. Enlevez le couvercle du filtre comme illustré. Nettoyez soigneusement l'intérieur du filtre. Le filtre peut être nettoyé en utilisant délicatement un jet d'air comprimé.

N.B.: glissez le filtre à air dans son logement (C), assurez-vous que les cliquets de maintien (A) sont pointés vers le bas comme illustré, assurez-vous ensuite que le filtre à air est bien fixé hermétiquement.

- 2) Toutes les 50 heures de travail, ajoutez dans la tête de transmission de la graisse à roulement, par le trou (C).

3) BOUGIE

Au moins toutes les 50 heures, démontez et nettoyez la bougie. Vérifiez l'écartement des électrodes (0,5 à 0,6 mm).

Changez la bougie si elle est trop incrustée de saleté et si elle a plus de 100 heures de travail. Dans le cas d'un encrassement excessif, contrôlez en vous reportant au paragraphe D

MELANGE CARBURANT et vérifiez la bonne qualité de l'huile employée qui doit être spéciale pour moteurs 2 temps.

4) FILTRE CARBURANT

Pour le nettoyage et le remplacement du filtre, retirez le bouchon du réservoir et enlevez le filtre avec un crochet ou une pince à bec long.

Chaque saison, prenez contact avec votre service après-vente pour un entretien général et un nettoyage des parties intérieures. Cette opération réduira les risques de panne et assurera un meilleur fonctionnement de la machine.

REGULIEREMENT : Il est important, pour éviter une surchauffe du moteur, d'enlever toutes poussières ou saleté des fentes du couvercle lanceur et des ailettes du cylindre.

PERIODE D'INACTIVITE: Videz le réservoir d'essence et laissez tourner le moteur jusqu'à ce qu'il s'arrête. Gardez la débroussailleuse à l'abri de l'humidité.

N. Remplacement du fil nylon demontage

- 1) Desserrer l'écrou de serrage à la base de la tête fil nylon en le tournant dans le sens horaire.
- 2) Retirez le couvercle et le ressort de la bobine. Sortez de son logement la recharge de fil.

REPLACEMENT DU FIL

- 3) Prenez 2 fils nylon de 2,4 mm de diamètre (longueur 2,5 m). Passez ces 2 fils dans les trous prévus du support plastique (côté lisse). Ecrasez l'extrémité de chaque fil à l'aide d'une pince plate.
- 4) De ce même côté, enroulez les 2 fils ensemble dans le sens horaire

REMONTAGE

- 5) Retournez la bobine et bloquez chaque fil dans l'encoche.
- 6) Prenez la recharge pleine et passez chaque fil dans les oeillets du corps de la bobine. Remplacez la recharge dans son logement.
- 7) Laissez dépasser les 2 fils de 12 cm environ.
- 8) Remontez la tête fil nylon comme illustré; jauge de la machine, ressort et écrou de serrage (serré dans le sens invers horaire)
- 9) **N.B.** Afin de rallonger le fil de nylon lorsqu'il s'use, tirer la jauge vers le bas puis la tourner dans le sens horaire pour alimenter la longueur de fil désirée.

O. Ecologie

Ce chapitre décrit comment conserver " les caractéristiques écologiques " de la machine, développées par nos motoristes, à savoir la bonne utilisation de cette machine et le traitement des huiles et carburants.

1. La recherche sur le moteur 4 temps a été développée afin de réduire la consommation de carburant et diminuer l'émission des gaz d'échappement polluants.
2. Utilisation de la machine : apportez une attention particulière pendant le remplissage afin d'éviter de polluer l'environnement en renversant du carburant.

3. Lors d'un stockage sur une longue période, videz le réservoir ou laissez tourner le moteur jusqu'à vidange du réservoir ; observer les mêmes précautions lors du remplissage.

4. Destruction de machines : les vieilles machines peuvent être très dangereuses pour l'environnement - ne les jeter pas!!

Veillez vous adresser à l'autorité compétente pour collecter les déchets industriels, comme prescrit par les lois sur l'environnement.

Caracteristique techniques

CYLINDREE (cm ³)	34	38	42	46
ALESAGE/COURSE (mm)	38x30	40x30	41x32	43x32
PUISSANCE (kW)	1,2	1,3	1,6	1,8
REGIME MAXIMUM DE PUISSANCE (min-1)	8.000	8.000	8.000	8.200
REGIME MAXIMUM A VIDE (min-1)	10.000	10.000	10.000	11.000
REGIME DE RALENTI (min-1)	2.800	2.800	2.800	2.800
REGIME ARBRE DE TRANSMISSION/LAME (min-1)	7.700	7.700	7.700	8.500
COUPLE DE SERRAGE VIS BLOCAGE DE LAME (Nm)	17	17	17	17
POIDS A VIDE (Kg)	7,1	7,3-8,3 PRO	7,4-8,4 PRO-8,8 BP	7,7-8,7 PRO-10,8 BP
CAPACITE DU RESERVOIR (cm ³)	900	900	900	900
PRESSION SONORE (À L'OREILLE DE L'OPERATEUR) LpAav (dBA) (ISO 7917)	97	97	97	106
NIVEAU DE PUISSANCE SONORE GARANTI LwAav (dBA) (ISO 10884)	114	114	114	114
NIVEAU DE PUISSANCE SONORE MESURÉ LwAav (dBA) (ISO 10884)	113	113	113	113
VIBRATIONS TETE FIL NYLON (ISO 7916) (m/s ²) MAX-MIN	8,2-1,6	8,2-1,7	10,55-1,8	12,5-1,06
VIBRATIONS LAME (ISO 7916) (m/s ²) MAX-MIN	8,2-1,6	8,2-1,7	16,38-1,8	17,79-1,06

Tableau recherche de pannes

	Si le moteur ne demarre pas	Si le moteur tourne anormalement ou perd de la puissance	Si la machine demarre mais ne coupe pas bien
Contrôlez si l'interrupteur de mise en marche est en bonne position.	●		
Contrôlez le niveau d'essence min. 25% capacité du réservoir.	●	●	
Verifiez si le filtre à air est propre.	●	●	
Démontez la bougie, séchez-la, nettoyez-la et reglez-la et remplacez-la si nécessaire.	●	●	
Changez le filtre à essence. Prenez contact avec votre revendeur.		●	
Vérifiez que les accessoires de coupe sont correctement montés.			●
Vérifiez que les accessoires métalliques de coupe sont bien aiguisés. Dans le cas contraire, voyez votre revendeur.			●

Moteur presente toujours des problems: prenez contact avec revendeur.

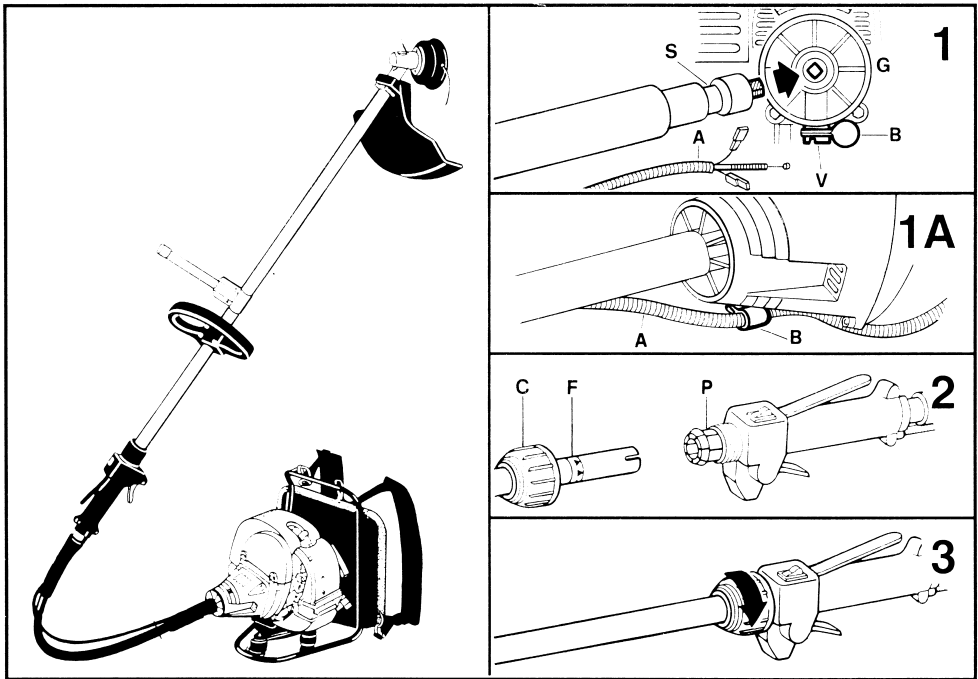

GB BACK-PACK BRUSHCUTTER

1 Insert the flexible drive shaft onto the engine connector (G). Ensure the male square end of the shaft engaged firmly into the female square end of the connector. Insert throttle cable and electrical wires (A) into the retaining guide (B) far enough to allow the necessary connections to be made (see Fig. 1A).

Tighten screw (V) ensuring it locates correctly into its opening (S). Now the shaft is firmly fixed in the connector.

2 Pull the plastic ring nut (C) away from the end of the rigid tube turning it counterclockwise if necessary. Insert the rigid tube into the handle section until the label (F) is aligned with the edge of the plastic threaded rim (P). These procedures will ensure a correct fit between both male and female connectors.

3 Tighten the ring nut (C) hand tight. Follow the standard instructions mentioned earlier in this manual to connect the throttle cable and electric wires.

DE MOTORSENSE - RÜCKENGERÄT

1 Setzen Sie die biegsame Welle in die Motorkupplung (G) ein. Veern Sie sich, daß sich das Vierkantendstück der Welle in die Vierkantmutter der Kupplung einfügt. Führen Sie den Gasseilzug mit Elektro-Kabel (A) in der Festhalte-Führung weit genügend hinein um eine nötige Verbindung zu ermöglichen (siehe Fig. 1A). Schraube (V) muß sich korrekt in der Öffnung (S) befinden. Jetzt ist die Welle fest mit der Kupplung verschraubt.

2 Lösen Sie die Plastiknutmutter (C) und setzen Sie sie auf die Stange.

Lagern Sie die Stange in ihrem Sitz im Griffinnern, bis das Feststelletkett (F) mit dem Rand des Plastikgewindekranzes übereinstimmt (P). Dies ermöglicht eine richtige Verbindung von Endstück und Mutter.

3 Ziehen Sie von Hand die Nutmutter (C) fest an. Verbindung von Gasleitung und Elektroleitungen: Halten Sie sich genauestens an die Anweisungen des Handbuchs.

FR DÉBROUSSAILLEUSE À DOS

1 Insérez l'arbre flexible dans le joint moteur (G). Assurez vous que l'embout carré mâle de l'arbre s'insère dans le carré femelle du joint. Insérer le câble d'accélération et les câbles électriques (A) dans la gaine de maintien (B) jusqu'à ce que les câbles ressortent pour permettre la connexion. (voir Fig. 1A). Serrez le vis (V) en s'assurant qu'elle est correctement placée dans son logement (S). Maintenant l'arbre est fermement fixé au joint.

2 Dévissez la frette en plastique (C) et enfleiez-la sur l'arbre. Positionnez

l'arbre dans son siège à l'intérieur de la poignée jusqu'à ce que l'étiquette d'arrêt (F) coïncide avec le bord de la couronne en plastique taraudée (P). Ces opérations permettent aux embouts carrés mâle/femelle de s'insérer entre eux.

3 Vissez la frette (C) à la main en la serrant à fond. Connexion cable accélérateur et fils électriques: suivez attentivement les instructions mentionnées dans le manuel.

NL DRAAGBARE BOSMAAIER

1 Bevestig de flexibele as in de koppeling van de motor (G). Verzekert U zich ervan dat het vierkante einde van de as in de vierkante opening past. Plaats de gaskabel en de elektrische bekabeling (A) in de ontgrendelingspal (B) zodanig dat er voldoende ruimte overblijft om de noodzakelijke verbindingen te kunnen maken (zie figuur 1A). Bevestig de schroef (V) zodanig dat hij juist is geplaatst in de juiste opening. De as is nu goed aan de koppeling bevestigd.

2 Draai het plastic kokertje (C) los en schuif deze over de as. Leg de as nu zo op zijn plaats dat het etiket (F) tegenover de rand van het plastic kokertje komt te liggen (P). Door deze handelingen uit te voeren, kunnen het vierkante uiteinde en de opening in elkaar passen.

3 Draai het kokertje nu met de hand helemaal aan. Verbinding van het gas-en electriciteitsnoer: Houdt U precies aan de instructies uit de gebruiksaanwijzing.

NO KRATTKLIPPER MED SELE

1 Koble den fleksibile stangen til motorskjoeten (G). Vaer sikker på at kvadratkontaktene på enden av stangen blir inn i kvadratspeiset på

skjoeten. Plassér gasswiren og de elektriske ledningene (A) i kabelfestet (B) slik at de rekker fram til de nødvendige koplinger på

motoren (se fig. 1A). Skru til (V) og vær sikker på at den er entret rigtig i åbningen (S). Nå er stangen festet til skjoeten.

2 Skru av skrueregnet i plast (C) og tre den på stangen. Sett stangen på plass inn på handtaket helt til stoppetiketten (F) passer til bordet av

skrueregnet i plast (P). Denne behandlingsmåten gjoer at kvadratene vil gli inn i hverandre.

3 Skru fast manuelt gjenget (C) helt ned. Kobling av gassledning og elektriske ledninger, hold Dem noeyaktig til bruksanvisningen.

FI OLKAIMELLINEN PENSAAKKAURA

1 Kytke taipuva akseli moottoriin (G) liitokseen. Varmista että akselin suorakulmainen ulkoinen pääteokappale kytkeytyy liitoksen suorakulmaiseen sisäokappaleeseen. Aseta kaasuvaijeri ja sähköjohto (A) kaapelikiinnikkeeseen. Niin, että ne ylettyvät hyvin moottorissa oleviin kiinnityspisteisiin (katso kuva 1A). Kiristä ruuvi (V) ja varmista, että se on kunnolla paikallaan (S). Nyt akseli on kiinnitetty lujasti liitokseen.

2 Ruuvaa muovirengas (C) auki ja pistä se tankoon. Aseta tanko paikalleen kädensijan sisälle kunnes pysäytysetiketti (F) sattuu yhteen kieriteitetyr muovikruunun (P) reunan kanssa. Nämä toimenpiteet sallivat ulkoisen ja sisäisen suorakulmaisen pääteokappaleen kytkeytyä toisiinsa.

3 Ruuvaa rengas (C) käsin kiinni pohjaan asti. Kaasujohdon ja sähköjohtojen liittäntä: seuraa tarkoin käsikirjassa olevia ohjeita.

SE RYGGBUREN BUSKKLIPPARE

1 Koppla ihop den flexibla drivaxeln med kopplingen på motorn (G). Kontrollera att axelkopplingen passar i den fyrkantiga kopplingen i motorn. Placera gasviren och elsladdarna (A) i kabelfästet (B) så att de når till de nödvändiga anslutningarna på motorn (se fig. 1A). Dra åt skruv (V) i hålet (S). Försäkra dig om att skruven inte drar snett. Nu är axeln ordentligt kopplad till motorn.

2 Skruva loss ringen i plast (C) och trä upp den på drivröret. Placera röret på plats i fästet tills spärretiketten sammanfaller med kanten på den gängade plastringen (P). Därefter kan de fyrkantiga kopplingarna lätt fogas samman.

3 Skruva fast plastringen (C) för hand och dra så långt det går. Vid inkoppling av gasvire och elektriska ledningar följ de instruktioner som finns i handboken.

DK GRÆSTRIMMER MED UDSTYR TIL FASTSPÆNDING PÅ RYGGEN

1 Den fleksible aksel anbringes i koblingen (G), idet der sørges for, at de to yderpunkter i aksel og kobling slutter tæt sammen. Placér gaskablet og elledningerne (A) i kabelholderen (B) så de kan nå de nødvendige tilslutninger på motoren (se Fig. 1A). Træk strue (V) i hullet (S). Pas på at skruen ikke falder ned. Nu er akselen fæstnet solidt til koblingen.

2 Skru plasticringen (C) af og sæt den ned over skaffet. Sæt skaffet på

plads inden i håndtaget, indtil etiketten (F) støder mod kanten af plasticransen med gevindet (P). Dette bevirker, at de to yderpunkter slutter tæt sammen.

3 Skru ved håndkraft ringen (C) helt i bund. Forbindelsen mellem gaskablet og de elektriske ledninger: Folg omhyggeligt vejledningen i instruktionsbogen.

ES DESBROZADOR CON SOPORTE DORSAL PARA EL MOTOR

1 Ensamble el eje flexible en el acoplamiento motor (G). Asegúrese de que el extremo cuadrado macho del eje se inserta en el cuadrado hembra del acoplamiento. Enfilarr conjuntamente el cable de gas y el cable eléctrico (A) a través de la guía (B) hasta conseguir el acoplamiento necesario, (ver Fig. 1A). Apretar el tornillo (V) asegurándose que entra correctamente en su alojamiento (S). Ahora el eje está firmemente fijado en el acoplamiento.

2 Desatornille la virola de plástico (C) y colóquela en el eje. Ponga el eje en

su asiento en el interior de la empuñadura hasta que la etiqueta de paro (F) vaya a coincidir con el borde de la corona de plástico enroscada (P). Todas estas operaciones permiten que los extremos cuadrados macho/hembra se inserten entre ellos.

3 Atornille con los dedos la virola (C) aprietándola. Conexión cable acelerador y cables eléctricos: atégase estrictamente a las instrucciones del manual.

PT ROÇADEIRA COM SUPORTE DORSAL PARA O MOTOR

1 Encaixar o eixo flexível na junção do motor (G). Assegure-se que o terminal quadrado macho do eixo se encaixa no quadrado fêmea da junção. Inserir o cabo do acelerador e os cabos elétricos (A) no envólucro de manutenção (B) até os cabos saírem para permitir a ligação (Fig. 1A). Atarraxar o parafuso (V) certificando-se que este esteja bem posicionado na sua sede (S). Agora o eixo está firmemente fixado na junção.

2 Desenrosque a bucha de plástico (C) e introduza-a na haste. Coloque a

haste no seu alojamento no interior da empuñadura até quando a etiqueta de aperto (F) coincidir com a bordinha da coroa de plástico rosqueada (P). Estas operações permitem aos terminais quadrados macho/fêmea de se encaixar entre eles.

3 Enrosque manualmente a bucha (C) apertando até o fim. Ligação fio gas e fios elétricos: repete escrupulosamente as instruções contidas neste manual.

IT DECESPUGLIATORE SPALLEGGIATO

1 Innestate l'albero flessibile nel giunto motore (G). Assicuratevi che il terminale quadrato maschio dell'albero vada ad innestarsi nel quadrato femmina del giunto. Infilate facendo scorrere l'assieme filo gas e fili elettrici (A) nella fascetta di fermo (B) sino a consentire i collegamenti necessari (vedere Fig. 1A). Avvitare la vite (V) assicurandovi che si posizioni correttamente nella sua sede (S). Ora l'albero è saldamente fissato al giunto.

2 Svitare la ghiera in plastica (C) ed infilarla sull'asta. Alloggiare l'asta nella sua

sede all'interno dell'impugnatura sino a quando l'etichetta di fermo (F) va a coincidere con il bordino della corona in plastica filettata (P). Queste operazioni permettono ai terminali quadrati maschio/femmina di innestarsi fra loro.

3 Avvitare manualmente la ghiera (C) serrando fino in fondo. Collegamento filo gas e fili elettrici: attenetevi scrupolosamente alle istruzioni riportate all'interno del manuale.

HU VÁLLRAAKASZTHATÓ SÖVÉNY-NYÍRÓ

1 Dugja a hajlékony tengelyt a motor illesztésébe (G). Győződjön meg arról, hogy a tengely négyszögletes csap vége az illesztés négyszögletes anyá részébe kerüljön. Illesse be a kapcsoló kábelét és az elektromos vezetékeket (A) a rögzítő sínbe (B) annyira, hogy a szükséges kapcsolódás létrejöhön (ld.: 1A ábra). Csavarja be a csavart (V) és győződjön meg arról, hogy helyesen illeszkedjen a helyébe (S). Most a tengely szilárdan az illesztésben található.

2 Lazítsa ki a műanyag szorítócsavart (C) és húzza rá a szárra. A markolat belsejébe addig csuszassa be a szárat, amíg az ütköző címke (F) nincs egy vonalban a csavarmentes műanyag korona (P) szélével. Ezek a műveletek lehetővé teszik, hogy a négyszögletes csap/anya végek egymásba kapcsolódjanak.

3 Belsően teljesen csavarja be a szorítócsavart (C). Gáz-és áramszinörök: gondosan tartsa be a kézikönyvben található útmutatást.

GR ΘΑΜΝΟΚΟΠΤΗΣ ΠΛΑΤΗΣ

1 Βάλτε τον άξονα στην υποδοχή (G) του κινητήρα. Βεβαιωθείτε ότι ο αρσενικός σφικτήρας του άξονα έχει προσαρμοστεί στον θηλυκό της υποδοχής του κινητήρα. Τοποθετήστε την ντίζα γκαζιού και τα καλώδια ηλεκτρικής σύνδεσης (A) μέσα στην αντίστοιχη υποδοχή (B) τόσο όσο χρειάζεται για να γίνει η σωστή σύνδεση (Δείτε εικ. 1A). Βιδώστε την (V), προσέχοντας να είναι καλά προσαρμοσμένη στην υποδοχή της (S). Τώρα ο άξονας είναι καλά και σταθερά προσαρμοσμένος στον κινητήρα.

2 Γυρίστε το πλαστικό παξιμάδι (C) και βάλτε το στον άξονα. Σπρώξτε τον άξονα, ώστε να κλειδώσει η (F) πλάκα με το πλαστικό σφικτήρα (P). Αυτά τα κάνουν για να προσαρμοστούν ο θηλυκός και αρσενικός σφικτήρας του άξονα.

3 Βιδώστε το πλαστικό παξιμάδι (C) με το χέρι. Συνδέστε την αντίλια γκαζιού και τα καλώδια όπως αναφέρονται στις οδηγίες οδηγίας χρήσεως.