

Electrolux

Libretto d'istruzione e uso
Notice d'instructions et mode d'emploi
Instruction manual
Bedienungsanleitung
Manual de uso y manutencion
Gebbruiksaanwijzing
Livro de instruções e modo de emprego
Instrukcja obsługi i konserwacji
Használati utasítás
Návod k používání
Brugsvejledning
Bruksanvisning
Bruks- og vedlikeholdsveiledning
Käyttöohjeet
Navodila za uporabo in vzdrževanje
Εγχειρίδιο οδηγιών χρήσης

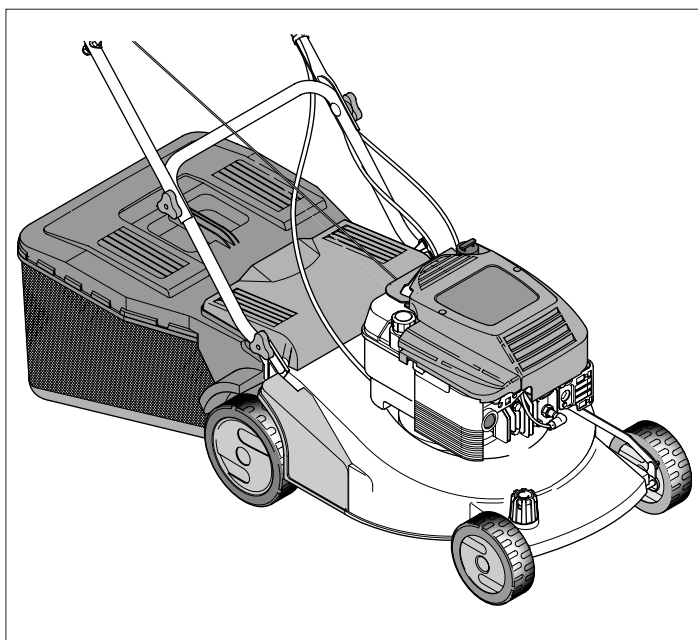

Rasaerba con motore a scoppio - Lama 53 cm
Tondeuse avec moteur à explosion - Lame 53 cm.
Lawn mower with petrol engine - 53 cm blade
Rasenmäher mit Explosionsmotor - Messer 53 cm
Cortadora de hierba con motor de explosión - Cuchilla 53 cm.
Grasmaaimachine met verbrandingsmotor - Mes 53 cm.
Cortagrama com motor a explosão - Lamina 53 cm.
Kosiarka do trawy z silnikiem gazowym - Noż 53 cm.
Robbanò-motor hajtású fűnyíró - Kés 53 cm
Sekačka na trávu se spalovacím motorem - žací nůž 53 cm
Plæneklipper med benzinmotor - 53 cm klinger
Gräsklippare med bensinmotor - Kniv 53 cm
Gressklipper med bensinmotor - 53 cm kniv
Polttomoottorilla varustettu ruohonleikkuri - Terä 53 cm
Motorna kosilnica - rezilo 53 cm.
Χλοοκοπτική μηχανή με κινητήρα εσωτερικής καύσης - Μαχαίρι 53 cm.

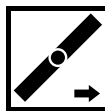

Rasaerba semovente
Tondeuse automotrice
Self-propelled lawn mower
Selbstfahrender Rasenmäher
Cortadora de hierba propulsada
Zelfrijdende grasmaaimachine
Cortagrama semovente
Kosiarka do trawy samobieźna

Önjärö - fűnyíró
Sekačka na trávu s pojezdem
Selvkørende plæneklipper
Sjælvgående græsklipper
Gressklipper med drift
Vetävä ruohonleikkuri
Kosilnica na avtomatski pogon
Αυτοκίνητη χλοοκοπτική μηχανή

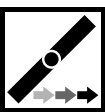

Rasaerba semovente 3 velocità
Tondeuse automotrice à 3 vitesses
3-speed self-propelled lawn mower
Selbstfahrender 3-Gang-Rasenmäher
Cortadora de hierba propulsada 3 velocidades
Zelfrijdende grasmaaimachine 3 snelheden
Cortagrama semovente tre velocidades
Kosiarka do trawy samobieźna o 3 prędkościach
Önjärö - fűnyíró 3 sebességfokozattal
Sekačka na trávu s 3 rychlostmi pojezdu
Selvkørende plæneklipper med 3 hastigheder
Sjælvgående græsklipper med 3 hastigheter
Gressklipper med drift, 3 hastigheter
Itseliikkua 3- nopeuksinen ruohonleikkuri
Kosilnica na avtomatski pogon 3 hitrosti
Αυτοκίνητη χλοοκοπτική μηχανή με 3 ταχύτητες



Rasaerba semovente con freno lama
Tondeuse automotrice avec frein lame
Self-propelled lawn mower with blade brake
Selbstfahrender Rasenmäher mit Messerbremse
Cortadora de hierba propulsada con freno cuchilla
Zelfrijdende grasmaaimachine met mesrem
Cortagrama semovente com freio lamina
Kosiarka do trawy samobieźna z hamulcem ostrza
Önjärö - fűnyíró késfékkel
Sekačka na trávu s brzdou žacího nože
Selvkørende plæneklipper med klingebremse
Sjælvgående græsklipper med broms for kniven
Gressklipper med drift og knivclutch
Vetävä ruohonleikkuri teräjärrulla
Kosilnica na avtomatski pogon z rezilom na zavoro
Αυτοκίνητη χλοοκοπτική μηχανή με φρένο μαχαίριου



Rasaerba semovente 3 velocità con freno lama
Tondeuse automotrice à 3 vitesses avec frein lame
3-speed self-propelled lawn mower with blade brake
Selbstfahrender 3 Gang-Rasenmäher und Messerbremse
Cortadora de hierba propulsada 3 velocidades con freno cuchilla
Zelfrijdende grasmaaimachine 3 snelheden met mesrem
Cortagrama semovente tre velocidades com freio lamina
Kosiarka do trawy samobieźna o 3 prędkościach z hamulcem ostrza
Önjärö - fűnyíró 3 sebességfokozattal késfékkel
Sekačka na trávu s 3 rychlostmi pojezdu a brzdou žacího nože
Selvkørende plæneklipper med 3 hastigheder og klingebremse
Sjælvgående græsklipper med 3 hastigheter och broms for kniven
Gressklipper med drift, 3 hastigheter og knivclutch
Vetävä 3-nopeuksinen
Kosilnica na avtomatski pogon s 3 hitrosti in rezilom na zavoro
Αυτοκίνητη χλοοκοπτική μηχανή με 3 ταχύτητες και φρένο μαχαίριου.



Versione avviamento elettrico
Tondeuse démarrage électrique
Electric-starter lawn mower
Rasenmäher elektrischem Anlasser
Cortadora arranque eléctrico
Grasmaaimachine met elektrische ontsteking
Cortagrama accionamento elétrico
Kosiarka do trawy zapłon elektryczny
Villamos indítású - fűnyíró
Sekačka na trávu s elektrickým startem
Plæneklipper med elektrisk start
Græsklipper med elektrisk start
Gressklipper med drift og elektrisk start.
Vetävä ruohonleikkuri
Model na električni pogon
Εκδοχή με ηλεκτρική εκκίνηση



Versione lusso
Version de luxe
Luxury version
Version Luxusausführung
Version lujo
Luxe grasmaaimachine
Cortagrama luxo
Kosiarka do trawy luksusowa

“Luxus” - fűnyíró
Sekačka na trávu-Luxusni verze
Luxus plæneklipper
Græsklipper lyxversion
Luxus gressklipper.
Laadukas ruohonleikkuri
Luksuzni model
Εκδοχή πολυτελείας

Il presente manuale rappresenta una parte integrante del prodotto. Vi preghiamo di conservarlo per ogni ulteriore utilizzo.
Le manuel présent fait partie intégrante du produit; nous vous prions en conséquence de le conserver pour toutes nécessités ultérieures.
The present manual constitutes an integral part of the product and it should be kept for all future reference.
Das vorliegende Handbuch gehört zu einem festen Bestandteile des Produktes und muss deshalb zur Einsichtnahme sorgfältig aufgehoben werden.
El presente manual representa una parte integrante del producto. Les rogamos que lo conserven para cualquier ulterior empleo.
Deze handleiding is een integrerend deel van het product. Wij verzoeken u hem te bewaren voor iedere mogelijke nadere raadpleging
Este manual representa uma parte integrante do produto. Recomendamos guardá-lo para outros usos.
Niniejsza instrukcja stanowi integralną część produktu. Prosimy przechowywać ją do każdego dalszego użytkowania.
A jelen szakkönyv a termék szerves részét képezi. Kérjük megőrizni minden utólagos használatért.
Tato uživatelská příručka je neopomenutelnou součástí výrobku. Uchovejte ji pro další použití.
Håndbogen er en integreret del af produktet. Den skal opbevares omhyggeligt for yderligere konsultation.
Denna manual utgör en integrerande del av produkten. Vi ber er spara den för senare bruk.
Dette håndbogen repræsenterer en fuldende del af produkten. Det skal opbevares for alle ytre anvendelser.
Tämä käyttöopas kuuluu olennaisena osana tuotteeneseen. Säilytä se huolellisesti myöhempää käyttöä varten.
Navodila za uporabo in vzdrževanje so sestavni del izdelka, zato prosimo, da jih shranite in upoštevate za nadaljnjo uporabo.
Το παρόν εγχειρίδιο αποτελεί αναπόσπαστο μέρος του προϊόντος. Σας παρακαλούμε να το φυλάξετε με προσοχή για κάθε περαιτέρω χρήση.

I

F

GB

D

E

NL

P

PL

H

SK

CZ

DK

S

N

SF

SLO

GR

A NOMENCLATURE (début en page 51)

1	Guidon supérieur	7	Châssis	14	Dispositif de sécurité
2	Guidon inférieur	8	Leviers de réglage de hauteur de coupe	15	Groupe réducteur
3	Vis, écrou de serrage manche supérieur	9	Bougie	16	Plaquette du guidon
4	Sac	10	Bouchon du réservoir d'essence	17	Clé de contact
5	Bouchon de remplissage d'huile	11	Lanceur	18	Manette d'embrayage
6	Bouchon de vidange d'huile	12	Défecteur arrière	19	Levier d'engagement de la lame
		13	Manette des gaz	20	Manette de la vitesse

B MONTAGE DU SAC (début en page 51)**C MONTAGE** (début en page 52)**Tondeuse automotrice / démarrage électrique**

Enlever les extrémités des manches, brancher les câbles, comme indiqué, et remplacer les extrémités des manches.

D MONTAGE (début en page 53)**Tondeuse automotrice à 3 vitesses / démarrage électrique**

Enlever les extrémités des manches, brancher les câbles, comme indiqué, et remplacer les extrémités des manches.

E MONTAGE (début en page 54)**Tondeuse automotrice avec frein lame**

Enlever les extrémités des manches, brancher les câbles, comme indiqué, et remplacer les extrémités des manches.

F MONTAGE (début en page 55)**Tondeuse automotrice à 3 vitesses avec frein lame**

Enlever les extrémités des manches, brancher les câbles, comme indiqué, et remplacer les extrémités des manches.

G REGLAGE DE COUPE (début en page 56)**H PRE-EQUIPEMENT PROTECTIONS** (début en page 56)

- Effectuer toujours la tonte avec bac à herbe ou déflecteur installé.
- Arrêter le moteur avant de retirer le bac ou régler la hauteur de coupe
- Lorsque le moteur tourne, ne mettez jamais vos mains ou vos pieds sous le carter ou dans le tunnel d'éjection

(début en page 56)

Avant de commencer la coupe de l'herbe, il faut enlever du gazon les éventuels corps étrangers. Lors de la mise en marche du moteur l'utilisateur ne doit pas soulever la tondeuse, toutefois si nécessaire, il peut seulement l'incliner de sorte que la lame se trouve du côté opposé à l'utilisateur.

(début en page 56)

Lorsque le moteur tourne il faut absolument éviter de mettre le main ou le bout des pieds sous le bord du carter ou dans le tunnel d'éjection.

K FONCTIONNEMENT (début en page 56)**MISE AU POINT DU MOTEUR**

Pour cela, il est nécessaire de consulter le livret d'instruction de la maison constructrice du moteur.

ATTENTION : Avant l'utilisation, ajouter de l'huile au moteur (0.6 l).

(début en page 56)

DÉMARRAGE DU MOTEUR

Après avoir effectué les opérations de mise au point, procéder au démarrage du moteur de la manière suivante:

a) *Moteurs avec système "choke"*:

en cas de moteur froid, positionner le levier d'accélérateur (13) sur START.

b) Agir sur la poignée de frein (14) pour permettre le démarrage du moteur, tenir le levier serré contre la poignée en phase de démarrage et lors de l'utilisation de la machine – actionne le frein moteur.

c) *Moteurs avec système "primer"*:

appuyer 3/4 fois sur la petite pompe d'enrichissement (36) située sur le carburateur; positionner le levier d'accélérateur (13) sur MAX.

Pour tous renseignements complémentaires, voir la notice d'entretien du moteur.

(début en page 56)

d) Mettre en marche le moteur:

DÉMARRAGE MANUEL: (En tenant le levier d'arrêt du moteur (14)).

• saisir la poignée de démarrage (11) et tirer le lanceur sans effort, jusqu'à percevoir la résistance entraînée par la compression; relâcher la poignée, puis donner un coup sec.

(début en page 56)

DÉMARRAGE ÉLECTRIQUE: (En tenant le levier d'arrêt du moteur (14)).

• Infoncer la fiche (G) dans la prise (H) sur le moteur. Tourner la clé de contact (17).

ATTENTION: La lame est entraînée en rotation dès le démarrage du moteur.

O

(début en page 57)

Pendant le fonctionnement, maintenir appuyée la poignée (14). Dès qu'on la relâche, le moteur s'arrête.

TONTE

Pour tondre le gazon, pousser manuellement la machine ou enclencher l'avancement automatique.

Enclenchement avancement automatique: soulever la poignée d'embrayage (18) et la maintenir appuyée.

ATTENTION: ne procéder à l'enclenchement que lorsque le moteur est en marche.

Exclusion avancement automatique: relâcher la poignée d'embrayage.

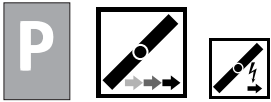

(début en page 57)

Pendant le fonctionnement, maintenir appuyée la poignée (14). Dès qu'on la relâche, le moteur s'arrête.

TONTE

Pour tondre le gazon, pousser manuellement la machine ou enclencher l'avancement automatique.

Avant de procéder à l'introduction de l'avancement automatique, sélectionner la vitesse d'avancement avec le levier de changement de vitesse (20).

Changer de vitesse avec l'embrayage relâché. Trois vitesses sont disponibles.

1°~ 0,6 m/s

2°~ 0,9 m/s

3°~ 1,2m/s

Enclenchement avancement automatique: soulever la poignée d'embrayage (18) et la maintenir appuyée.

ATTENTION: ne procéder à l'enclenchement que lorsque le moteur est en marche.

Exclusion avancement automatique: relâcher la poignée d'embrayage.



(début en page 57)

Avec moteur en fonction, tirer la manette (14) vers la poignée et la tenir pressée pour enclencher la lame; pousser en avant le levier d'engagement de la lame (19), maintenant la lame commence à tourner.

ATTENTION: Lorsqu'on laisse la manette (14) la lame s'arrête, tandis que le moteur continue à marcher.

Pour tous renseignements complémentaires, voir la notice d'entretien du moteur.

TONTE

Pour tondre le gazon, pousser manuellement la machine ou enclencher l'avancement automatique.

Enclenchement avancement automatique: soulever la poignée d'embrayage (18) et la maintenir appuyée.

ATTENTION: ne procéder à l'enclenchement que lorsque le moteur est en marche.

Exclusion avancement automatique: relâcher la poignée d'embrayage.



(début en page 57)

Avec moteur en fonction, tirer la manette (14) vers la poignée et la tenir pressée pour enclencher la lame; pousser en avant le levier d'engagement de la lame (19), maintenant la lame commence à tourner.

ATTENTION: Lorsqu'on laisse la manette (14) la lame s'arrête, tandis que le moteur continue à marcher.

TONTE

Pour tondre le gazon, pousser manuellement la machine ou enclencher l'avancement automatique.

Avant de procéder à l'introduction de l'avancement automatique, sélectionner la vitesse d'avancement avec le levier de changement de vitesse (20).

Changer de vitesse avec l'embrayage relâché. Trois vitesses sont disponibles.

1°~ 0,6 m/s

2°~ 0,9 m/s

3°~ 1,2m/s

Enclenchement avancement automatique: soulever la poignée d'embrayage (18) et la maintenir appuyée.

ATTENTION: ne procéder à l'enclenchement que lorsque le moteur est en marche.

Exclusion avancement automatique: relâcher la poignée d'embrayage.

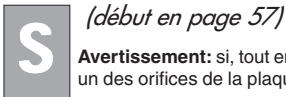

(début en page 57)

Avertissement: si, tout en appuyant sur la poignée d'embrayage, l'avancement ne s'enclenche pas, il faut régler le câble d'embrayage en introduisant le ressort (P) dans un des orifices de la plaque (R) ou dans l'orifice "S" .

T GROUPE D'AVANCEMENT AUTOMATIQUE (début en page 57)

Contrôler périodiquement le groupe d'avancement automatique et veiller à son nettoyage. Plus particulièrement, veiller à ce que le pignon (21) et l'engrenage (22) soient parfaitement nettoyés.

Pour ce faire, il faut enlever la roue (23) en desserrant la vis (24).

NORMES DE SECURITÉ**Consignes générales**

- a) Les moins de 16 ans et les personnes qui n'ont pas lu le mode d'emploi ne doivent pas utiliser la machine.
- b) L'opérateur est responsable vis-à-vis des tiers dans la zone de travail. Eloigner les enfants et les animaux domestiques lorsque la machine est en marche.
- c) Cette machine ne peut être utilisée que pour tondre du gazon naturel. Il est défendu de l'utiliser pour d'autres raisons (par exemple, pour aplanir le terrain en cas de présence de terriers de taupes ou de fourmilères).
- d) Travailler uniquement dans des conditions adéquates de visibilité.
- e) Avant de procéder à la tonte du gazon, éliminer tout corps étranger sur le terrain. Pendant la tonte, veiller à éliminer d'éventuels corps étrangers résiduels.

Préparation / Fonctionnement

- a) Pendant le fauchage, porter des chaussures robustes et un pantalon.
- b) Avant de procéder au fauchage, veiller à ce que les lames et les couteaux tranchants soient fixés correctement. En cas d'aiguisage des lames tranchantes, traiter de manière uniforme les deux côtés pour éviter tout déséquilibre. En cas de détérioration importante d'une lame, il y a lieu de la remplacer.
- c) Couper le moteur, enlever le cache de la bougie et attendre l'arrêt complet de la lame avant de:
 - enlever les dispositifs de protection;
 - transporter, soulever ou déplacer la machine;
 - effectuer des opérations d'entretien, de nettoyage ou intervenir de toute manière sur la lame;
 - régler la hauteur de coupe et laisser la machine sans surveillance.

Après avoir coupé le moteur, la lame continue à tourner pendant quelques secondes.

- d) Attention! Le carburant est hautement inflammable.
 - Conserver le carburant dans des bidons spécialement prévus à cet effet.
 - Procéder au remplissage du réservoir de carburant en plein air. Ne pas fumer pendant cette opération.

- Faire le plein avant de démarrer le moteur. Ne jamais ouvrir le bouchon du réservoir ni faire l'appoint de carburant lorsque le moteur est en marche ou qu'il est encore chaud.
- En cas de fuites de carburant, ne jamais essayer de démarrer le moteur. Déplacer la machine loin de la zone concernée par la fuite et éviter toute source inflammable tant que les vapeurs d'essence ne se sont pas dissipées.
- Serrer à nouveau le bouchon du réservoir.
- e) Ne jamais utiliser des machines équipées de moteurs à explosion dans les lieux clos, au risque d'intoxication.
- f) Lors de la tonte du gazon, ne jamais courir, mais toujours marcher.
- g) Prêtez un maximum d'attention lorsque vous faites demi-tour ou que vous tirez votre tondeuse vers vous-mêmes.
- h) En cas d'opérations de fauchage sur des pentes, il faut prendre des précautions particulières:
 - porter des chaussures antidérapantes;
 - prêter un maximum d'attention à son propre chemin;
 - se déplacer transversalement par rapport à la pente, jamais en remontant ni en descendant;
 - prêter un maximum d'attention lorsqu'on fait demi-tour;
 - ne pas parcourir des pentes excessivement raides.
- i) Ne jamais utiliser la tondeuse avec des tabliers ou des protections défectueux ou lorsque les dispositifs de sécurité (par exemple, les déviateurs ou le bac à herbe) ne sont pas correctement installés.
- j) Un emploi abusif du bac à herbe entraîne des risques liés à la présence d'une lame en rotation et à la possibilité de projection de débris.
- k) Pour des raisons de sécurité, le moteur ne doit jamais dépasser le nombre de tours indiqué sur la plaquette.
- l) Démarrer le moteur avec prudence et en respectant les instructions. Dès que le moteur est en marche, il faut absolument empêcher à qui que ce soit de s'approcher avec les mains ou les pieds sous le bord du carter ou dans l'orifice d'échappement.
- m) Lors du démarrage du moteur, l'opérateur ne doit jamais

soulever la tondeuse; au besoin, l'incliner légèrement de manière à ce que la lame soit orientée vers le côté opposé par rapport à l'opérateur.

n) Si la lame heurte contre un obstacle, couper le moteur et enlever le cache de la bougie; s'adresser à un expert pour effectuer un contrôle.

Entretien et stockage

- a) Veiller à ce que les écrous, les boulons et les vis soient parfaitement serrés, pour travailler en toute sécurité.
- b) Si le réservoir contient encore du carburant, ne jamais laisser la machine dans des lieux où les vapeurs d'essence pourraient atteindre des flammes ou des scintilles.
- c) Attendre le refroidissement du moteur avant de placer la machine dans un espace restreint.
- d) Pour réduire les risques d'incendie, éliminer toute trace d'herbe, de feuilles ou de lubrifiant dans le moteur, le pot d'échappement, le compartiment de la batterie et le réservoir de carburant.
- e) Contrôler souvent le bac à herbe pour vérifier l'absence de tout signe d'usure ou de détérioration.
- f) Pour des raisons de sécurité, remplacer sans attendre les composants usés ou endommagés.
- g) En cas de vidange du réservoir avant l'hiver, effectuer cette opération en plein air.
- h) Monter les lames en suivant les instructions; n'utiliser que des lames portant le numéro de série ainsi que le nom ou la marque du Constructeur ou du Fournisseur.
- i) Pour protéger les mains lors des opérations de dépose/repose des lames, porter des gants spécialement prévus à cet effet.

U MAINTENANCE (début en page 57)

Attention! Eteindre le moteur et enlever la bougie avant d'effectuer quelque opération d'entretien que ce soit.

- Pour les moteurs 4 temps, vérifiez régulièrement le niveau d'huile, rajoutez de l'huile ou remplacez la si nécessaire. Lisez attentivement la notice d'entretien du moteur.
- Contrôlez souvent les écrous, les boulons et les vis. L'usure de la visserie présente des dangers majeurs.
- Nettoyez toujours la tondeuse afin d'éviter que le gazon ne s'attache au dessous du châssis.
- Lubrifiez périodiquement les axes des roues.
- Contrôler fréquemment la lame afin de vérifier d'éventuelles détériorations.
- Faites contrôler votre tondeuse par une station service spécialisée.
- Nettoyage sous la coque
Avec la machine à l'arrêt et éteinte :
- Déconnecter le raccord (25) sur la coque au robinet alimentation eau. Ouvrir le robinet.
- Mettre en marche le moteur (lame en rotation), en le laissant fonctionner quelques minutes.
- Lorsque le nettoyage est terminé, éteindre le moteur, fermer le robinet, détacher la came du raccord coque.

LAME (début en page 57)**V**

- Pour démonter la lame (26) dévisser le boulon (27).
- Contrôler le support porte-lame (28), la rondelle friction (29), la clavette (30) et les rondelles (31) si elles sont usées ou endommagées doivent être remplacés.
- Pendant le montage s'assurer que la clavette (30) est bien à sa place sur l'arbre-moteur et que le côté tranchant de la lame soit dans le sens de rotation du moteur. La vis de lame (27) doit être bloquée avec une couple de serrage de 5,34 Kgm (52,4 Nm).

W

- Pour retirer la lame (32), desserrer les deux vis (33).
- Vérifier l'état de la lame et remplacer toute partie endommagée, remonter en utilisant les deux vis (33) qui devront être serrées à 5,34 kgm (52,4 Nm).

Y**KIT DEMARRAGE ELECTRIQUE** (début en page 57)

- Avant de procéder au premier démarrage, il y a lieu de garder la batterie sous charge pendant 2-3 heures. En cas de défaillance de la batterie lors du démarrage, la charger pendant 24 heures. Lors de chaque tentative de démarrage, ne pas insister au-delà de 5 secondes.

MAINTENANCE DE LA BATTERIE**ATTENTION**

Pour un bon entretien de la batterie (34), surtout en cas de longues périodes d'arrêt, et pour la recharger, il n'est pas nécessaire que vous la sortiez de sa protection mais vous devez toutefois suivre les règles suivantes :

- 1) Coupez le contact (35).
- 2) Placez la batterie dans un endroit protégé, à l'abri de l'humidité et de la chaleur.
- 3) Rechargez la batterie avant de l'utiliser, à température ambiante pendant 24-36 heures
- 4) Rétablissez le contact (35) avant la mise en service .

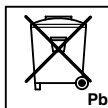
ELIMINATION DE LA BATTERIE

Les batteries portant le symbole "conteneur poubelle effacé" et l'indication du symbole chimique Pb (=batterie au plomb) ne doivent absolument pas être jetées dans les poubelles domestiques.

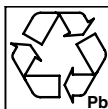

En conformité de la loi, l'utilisateur doit obligatoirement transporter les batteries usées dans des centres spéciaux de retraitement des déchets, ou bien les remettre aux revendeurs qui se chargeront de son évacuation.

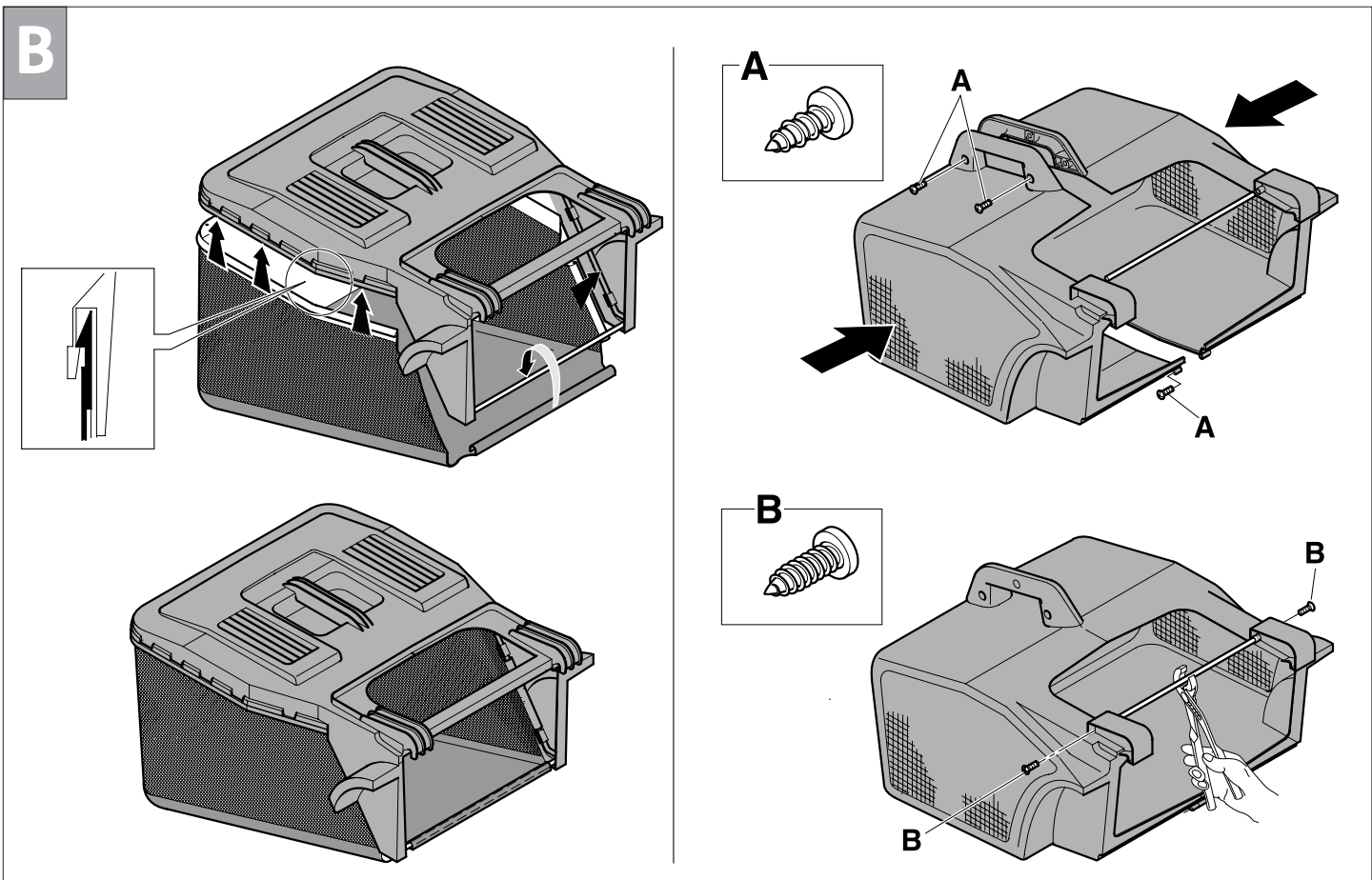
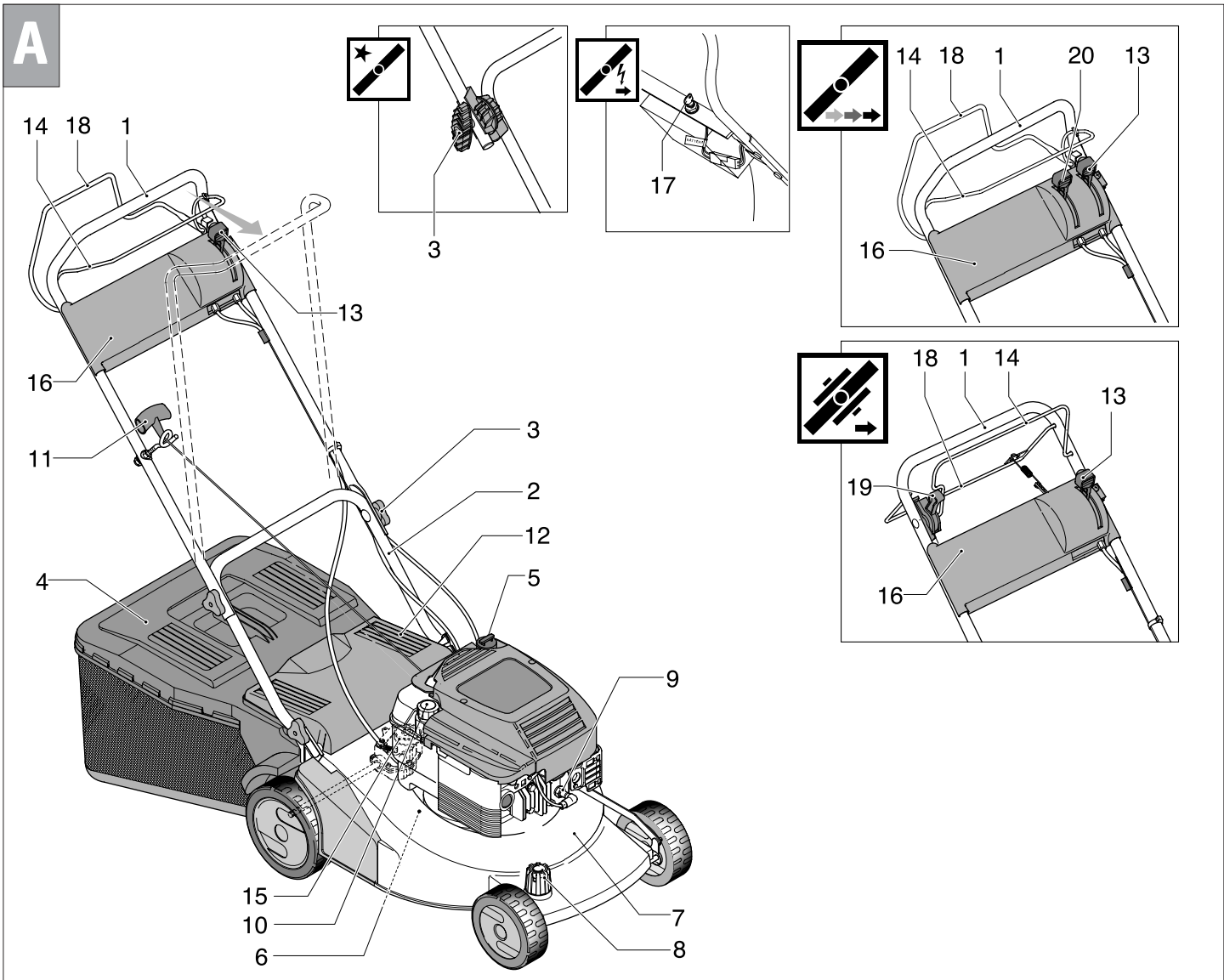

C

X 4

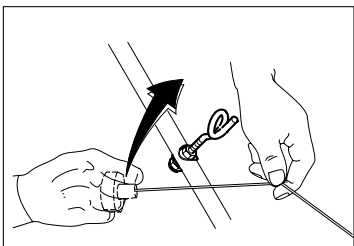
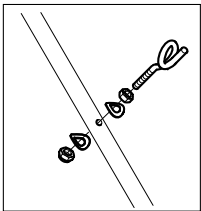
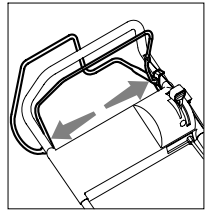
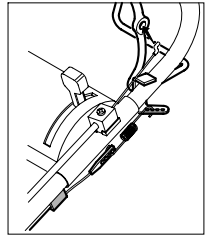
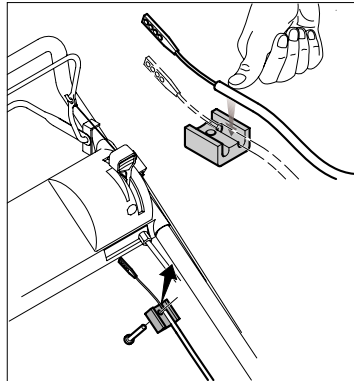
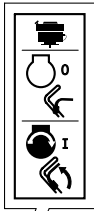
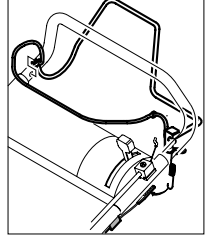
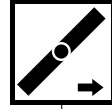
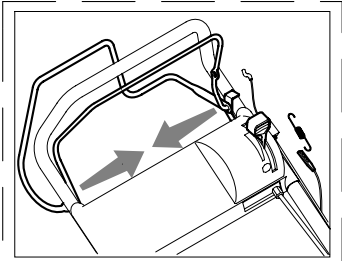
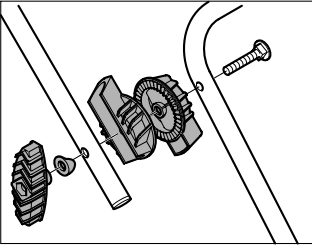
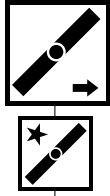
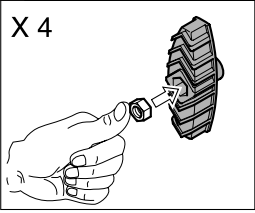

X 4

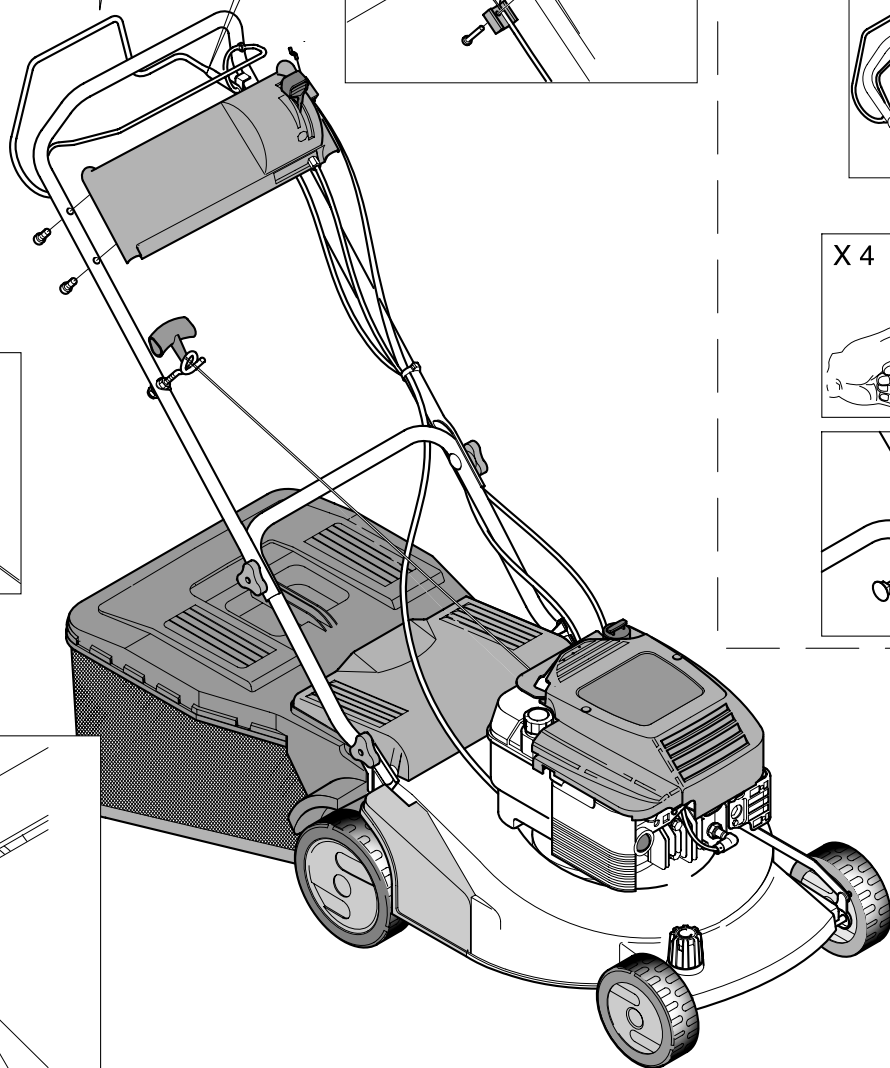
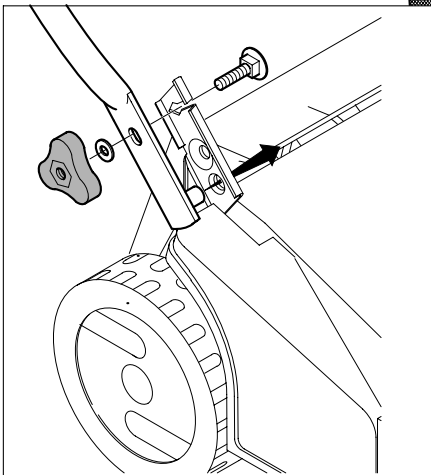
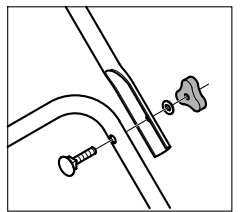
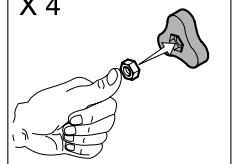

D

X 4

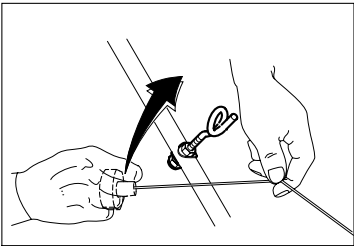
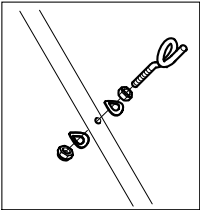
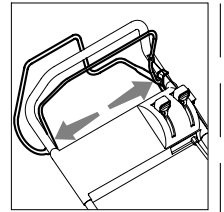
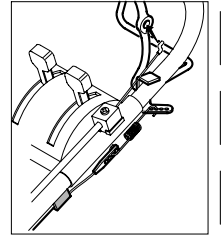
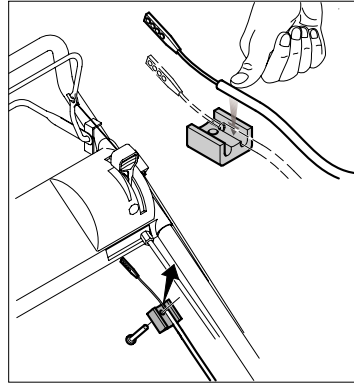
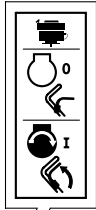
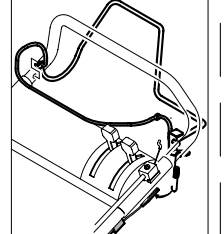
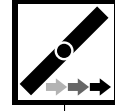
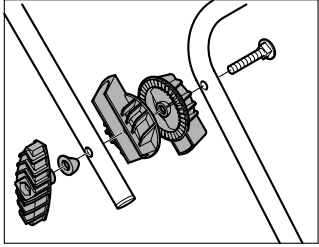
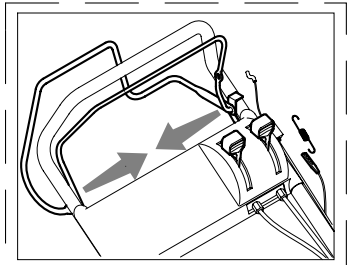
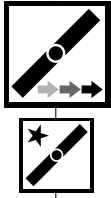
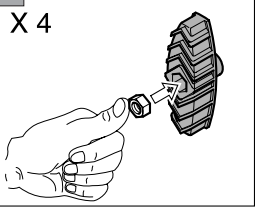

X 4

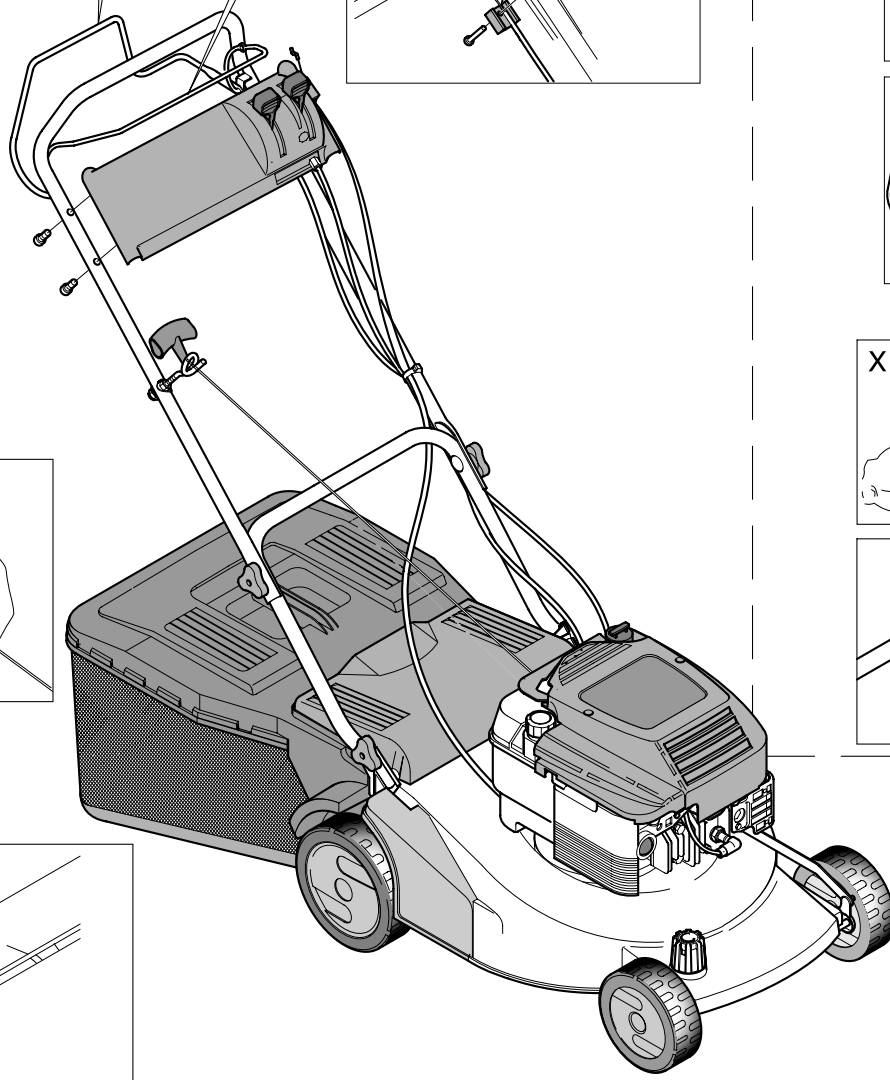
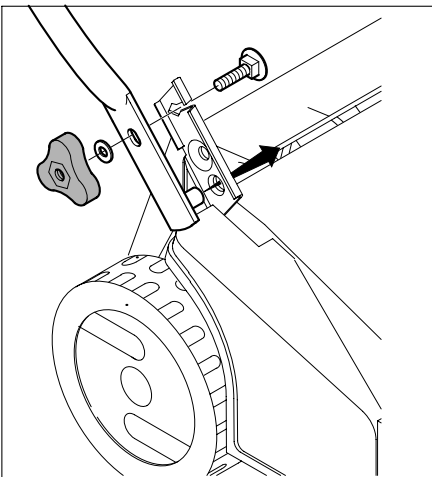
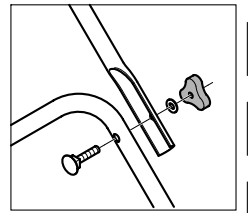
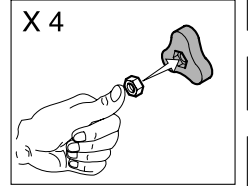

E

X 4

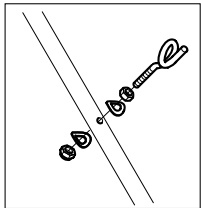
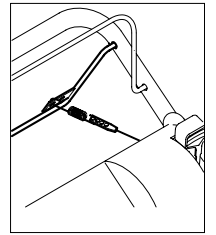
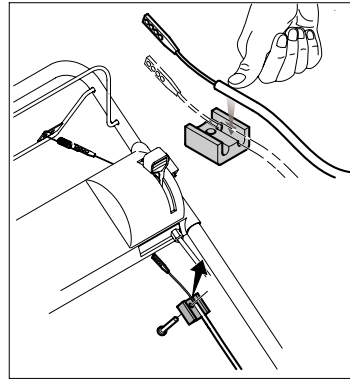
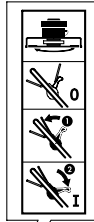
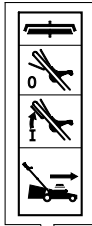
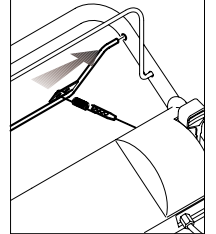
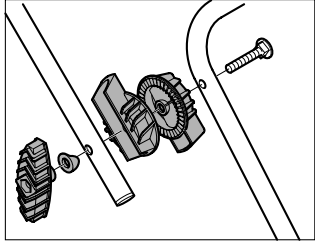
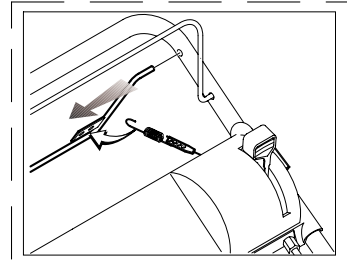
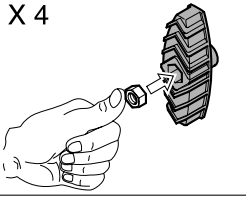

X 4

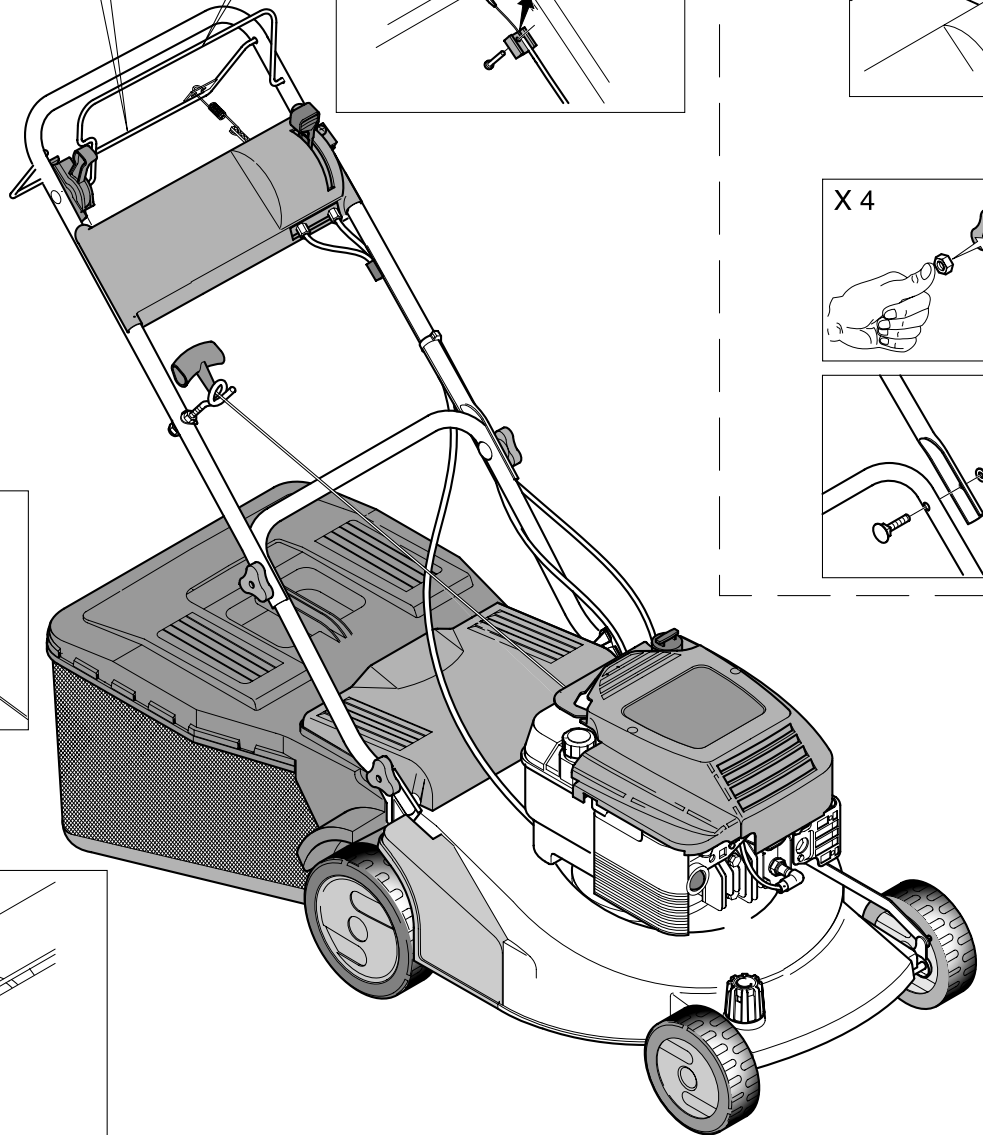
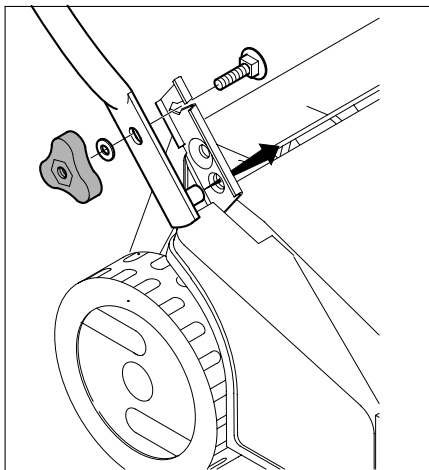
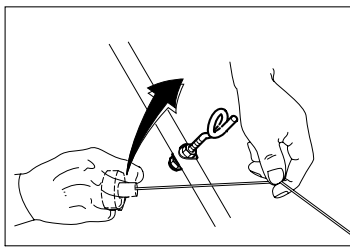
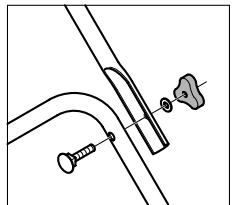
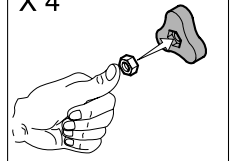

F

X 4

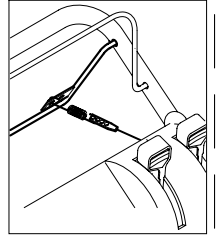
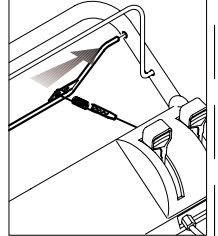
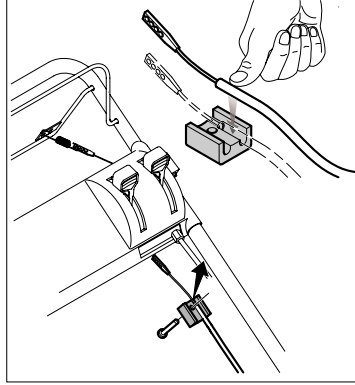
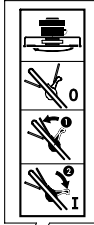
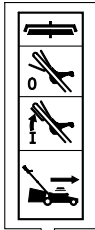
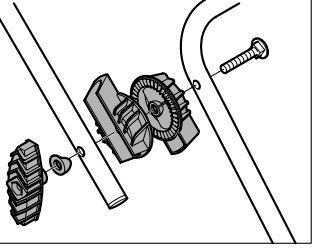
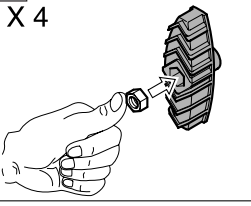

X 4

