

GB

IMPORTANT INFORMATION

Read before use and retain for future reference

DE

WICHTIGE INFORMATION

Bitte vor dem Benutzen des Gerätes durchlesen und gut aufbewahren

FR

RENSEIGNEMENTS IMPORTANTS

A lire avant usage et à conserver pour référence ultérieure

NL

BELANGRIJKE INFORMATIE

Leest u deze informatie voor het gebruik en bewaar ze voor toekomstige raadpleging

NO

VIKTIG INFORMASJON

Les bruksanvisningen nøye før bruk og oppbevar den for senere bruk

FI

TÄRKEÄÄ TIETOA

Lue tämä ennen käyttöä ja säilytä myöhempää tarvetta varten

SE

VIKTIG INFORMATION

Läs anvisningarna före användningen och spara dem för framtida behov

DK

VIGTIGE OPLYSNINGER

Du bør læse brugsanvisningen før brug og gemme til senere henvisning

ES

INFORMACIÓN IMPORTANTE

Léase antes de utilizar y consérvela como referencia en el futuro

PT

INFORMAÇÕES IMPORTANTES

Leia antes de utilizar e guarde para consulta futura

IT

INFORMAZIONI IMPORTANTI

Leggere prima dell'uso e conservare per ulteriore consultazione

HU

Jótállást vállalni csak rendeltetésszerűen használatba vett gépekre tudunk. Kérjük, hogy a gép használatba vétele előtt gondosan olvassa el a kezelési utasításokat.

PL

Gwarancja traci ważność w przypadku używania urządzenia do celów innych niż wymienione w instrukcji obsługi. Prosimy o uważne przeczytanie instrukcji oraz o stosowanie się do zaleceń i wskazówek w niej zawartych

CZ

Záruka se nebude vztahovat na závady způsobené nesprávným používáním, nebo jestliže bude výrobek použit pro jiné účely než pro jaké byl vyroben, nebo také jinak než je uvedeno v návodu k obsluze. Tento návod si přečtěte, prosím, velmi pozorně a uchovejte jej pro možné budoucí odkazy

SK

Záruka na tento produkt nebude uznaná v prípade porúch spôsobených nesprávnou obsluhou alebo používaním výrobku na iný účel alebo iným spôsobom, ako je uvedené. Pred začatím práce si prosím dôkladne prečítajte návod na obsluhu a tento si aj pre prípad potreby uschovajte

SI

Garancija ne velja ob nepravilni uporabi proizvoda in/ali ob uporabi za drugi namen kot je izdelan. Prosimo, da pred uporabo, preverite pazljivo navodila za obratovanje in jih shranite za kasnejšo rabo.

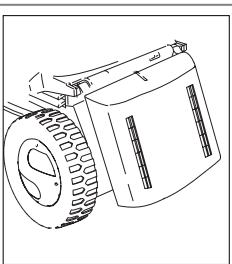
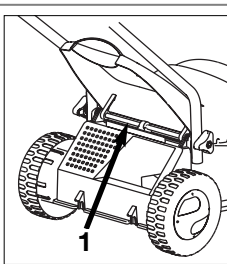
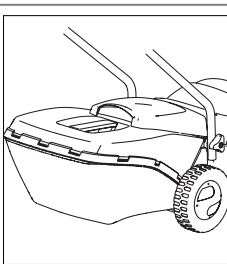
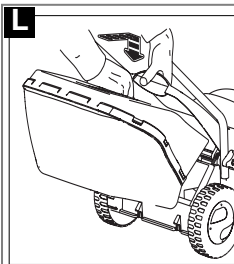
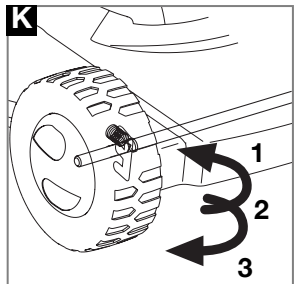
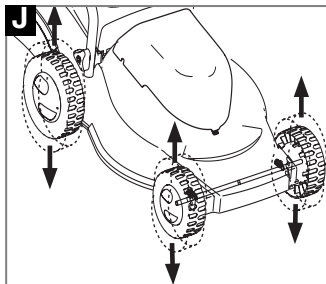
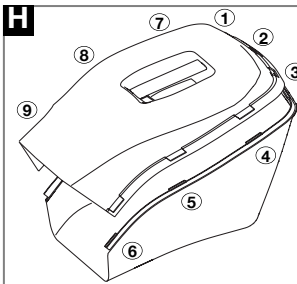
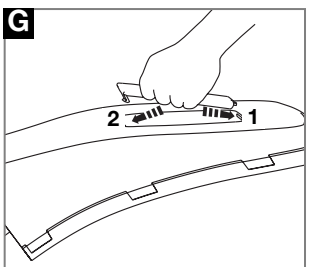
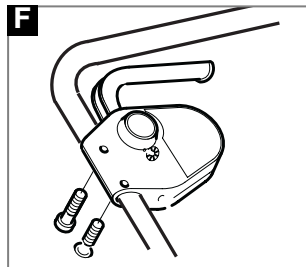
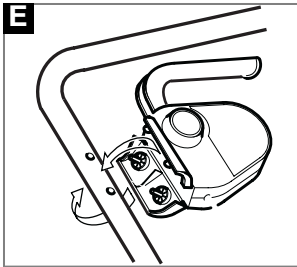
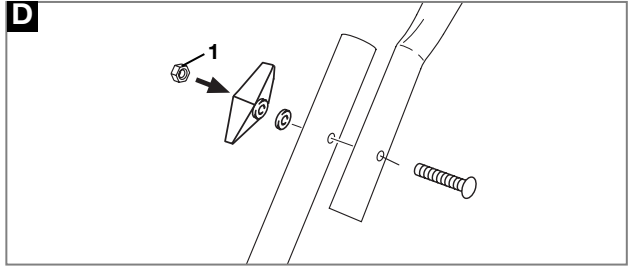
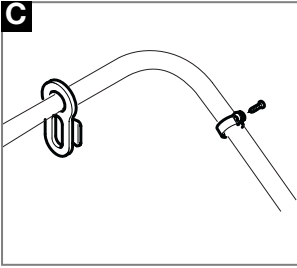
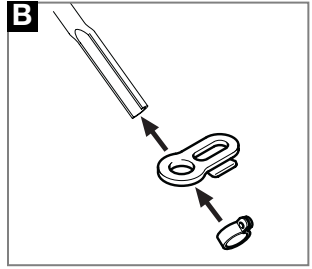
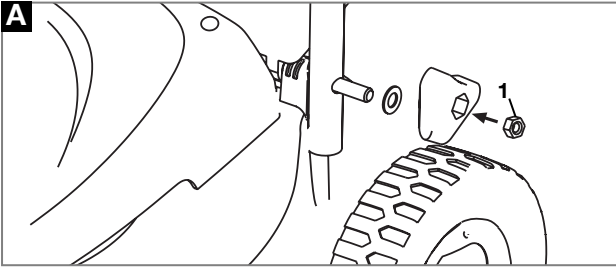

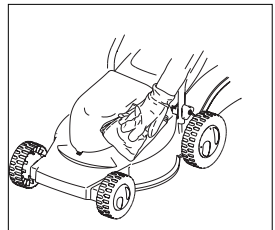
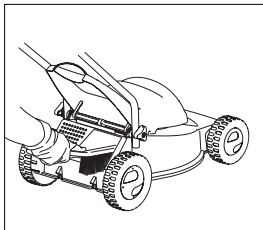
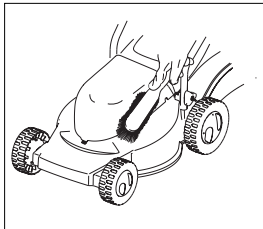
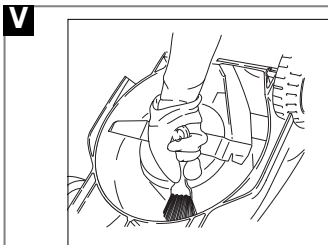
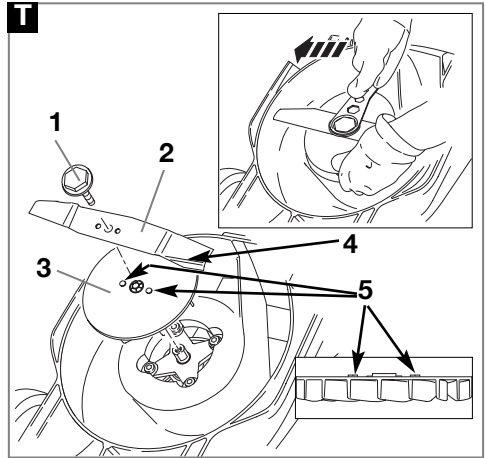
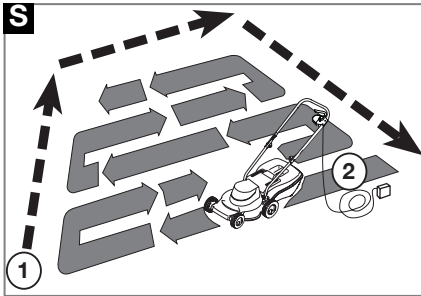
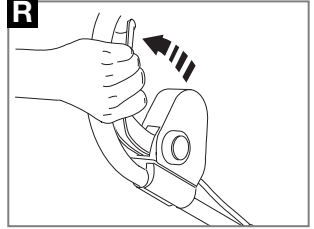
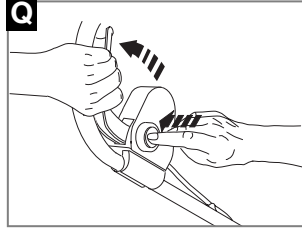
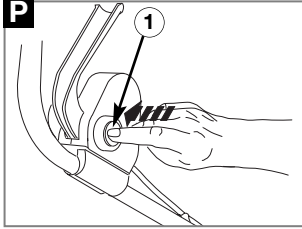
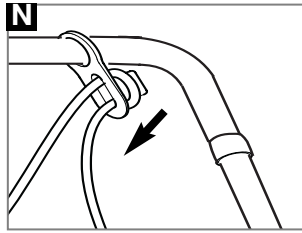
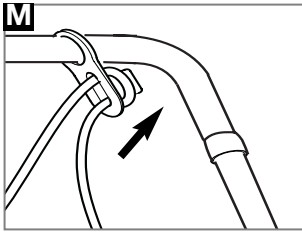

GB - CONTENTS

1. Switchbox
2. Start/stop lever
3. Lock off button
4. Switchbox screws x 2
5. Cable Restraint
6. Locking Ring
7. Locking ring screw
8. Upper handle
9. Cable clip x 2
10. Upper Handle Bolt x 2
11. Upper handle Washer x 2
12. Upper Handle Wing Knob x 2
13. Upper Handle Wing Knob Nut x 2
14. Lower handle x 2
15. Lower Handle Wing Knob Nut x 2
16. Lower handle Wing Knob x 2
17. Lower Handle Washer x 2
18. Motor Cover
19. Deck
20. Grassbox Handle (if applicable)
21. Grassbox Upper
22. Grassbox Lower
23. Spanner
24. Instruction Manual
25. Safety Flap
26. Warning Label
27. Product Rating Label

DE - INHALT

1. Schalter
2. Start-/Stopphebel
3. Knopf zur Festsetzung in Aus-Position
4. Schrauben für Schaltergehäuse x 2
5. Kabelhantlastung
6. Sicherungsring
7. Schraube für Sicherungsring
8. Oberer Griff
9. Kabelhalter x 2
10. Schrauben für oberen Bügel x 2
11. Unterlegscheibe für oberen Bügel x 2
12. Flügelknopf für oberen Bügel x 2
13. Flügelknopfmutter für oberen Bügel x 2
14. Unterer Griff x 2
15. Flügelknopfmutter für unteren Bügel x 2
16. Flügelknopf für unteren Bügel x 2
17. Unterlegscheibe für unteren Bügel x 2
18. Motorabdeckung
19. Chassis
20. Grasfangbügel (wenn zutreffend)
21. Oberteil Fangbox
22. Unterteil Fangbox
23. Schraubenschlüssel
24. Bedienungsanweisung
25. Sicherungsklappe
26. Warnetikett
27. Produkttypenschild

FR- TABLE DES MATIERES

1. Boîtier de commande.
 2. Levier de démarrage/arrêt
 3. Bouton de blocage
 4. Vis du boîtier de commande x 2
 5. Retenue de câble
 6. Collier de serrage
 7. Vis du collier de serrage
 8. Guidon supérieur
 9. Attache câble x 2
 10. Boulons de la partie supérieure de la poignée x 2
 11. Rondelles de la partie supérieure de la poignée x 2
 12. Boutons de serrage de la partie supérieure x 2
 13. Écrous des boutons de serrage de la partie supérieure x 2
 14. Guidon inférieur x 2
 15. Écrous des boutons de serrage de la partie inférieure de la poignée x 2
 16. Boutons de serrage de la partie inférieure x 2
 17. Rondelles de la partie inférieure de la poignée x 2
 18. Couvrecle du moteur
 19. Carter
 20. Poignée du bac (le cas échéant)
 21. Partie supérieure du bac
 22. Partie inférieure du bac
 23. Clé
 24. Manuel d'Instructions
 25. Volet de sécurité
 26. Étiquette d'avertissement
 27. Plaquette des Caractéristiques du Produit
- NL - INHOUD**
1. Schakelaar
 2. Start/stop-hendel
 3. Grendelknop
 4. Schroeven schakeldoos 2 stuks
 5. Snoerborging
 6. Borgring
 7. Schroef borgring
 8. Bovenstuk van duwboom
 9. Snoerklem x 2
 10. Bout bovenste handgreep x 2
 11. Borgschijfje bovenste handgreep x 2
 12. Vleugelschroef bovenste handgreep x 2
 13. Moer vleugelschroef bovenste handgreep x 2
 14. Onderstuk van duwboom x 2
 15. Moer vleugelschroef onderste handgreep x 2
 16. Vleugelschroef onderste handgreep x 2
 17. Borgschijfje onderste handgreep x 2
 18. Motorkap
 19. Dek
 20. Handgreep grasbak (indien van toepassing)
 21. Bovenste deel grasvangbak
 22. Onderste deel grasvangbak
 23. Sleutel
 24. Handleiding

25. Veiligheidsklep
 26. Waarschuwingsetiket
 27. Product-informatielabel
- NO - INNHOLD**
1. Bryterboks
 2. Start/Stop hendel
 3. Brytersperre
 4. Skruer til bryterboks x 2
 5. Kabelholder
 6. Låsering
 7. Skruer til låsring
 8. Øvre håndtak
 9. Kabellemme x 2
 10. Skruer til øvre håndtak x 2
 11. Skive til øvre håndtak x 2
 12. Bolt til øvre håndtak x 2
 13. Vingemutter til øvre håndtak x 2
 14. Nedre håndtak x 2
 15. Vingemutter til nedre håndtak x 2
 16. Bolt til nedre håndtak x 2
 17. Skive til nedre håndtak x 2
 18. Motordeksel
 19. Klippedeksel
 20. Håndtak til gressoppsamlere (hvis aktuelt)
 21. Øvre del av gressoppsamlere
 22. Nedre del av gressoppsamlere
 23. Skiftnøkkel
 24. Bruksanvisning
 25. Luke
 26. Advarselsetikett
 27. Produktmerking

FI - SISÄLTÖ

1. Kytkinrasia
2. Käynnistyskahva
3. Poislukituspainike
4. Kytinkotelon ruuvit x 2
5. Johdon kiinnitys
6. Lukitusrengas
7. Lukitusrenkaan ruuvi
8. Ylempi kahva
9. Johdon pidike x 2
10. Yläkahvan pultti x 2
11. Yläkahvan aluslevy x 2
12. Yläkahvan kiristysnappi x 2
13. Yläkahvan kiristysnupin mutteri x 2
14. Alempi kahva x 2
15. Alakahvan kiristysnupin mutteri x 2
16. Alakahvan kiristysnappi x 2
17. Alakahvan aluslaatta x 2
18. Moottorin suojakansi
19. Kansi
20. Ruohonkeräjäjän kahva (jos käytössä)
21. Ruoholaatikon yläosa
22. Ruoholaatikon alaosa
23. Kiintoavain
24. Käyttöopas
25. Suojalappä
26. Varoituspainike
27. Ruohonleikkurin arvokilpi

SE - INNEHÅLL

1. Kopplingsdosa
2. Start/stopp-reglage
3. Låsknapp
4. Skruvar för kopplingsdosa, 2 st
5. Sladdhållare
6. Låsring
7. Låsringsskruv
8. Övre handtag
9. Kabelklämma 2 st
10. Bolt för övre handtag, 2 st
11. Mellanläggsbricka för övre handtag, 2 st
12. Vingratt för övre handtag, 2 st
13. Mutter för övre handtags vingratt, 2 st
14. Undre handtag x 2
15. Mutter för nedre handtags vindratt, 2 st
16. Vingratt för nedre handtag, 2 st
17. Mellanläggsbricka för nedre handtag, 2 st
18. Motorskydd
19. Käpa
20. Handtag för gräsoppsamlare (om sådan finns)
21. Gräslådans överdel
22. Gräslådans underdel
23. Skiftnyckel
24. Bruksanvisning
25. Säkerhetsklaff
26. Varningsetikett
27. Produktmärkning

DK - INDHOLD

1. Afbryderkontakt
2. Start/stophåndtag
3. Låseknop
4. Skruer til afbryderkontakt x 2
5. Lødningsholder
6. Låsering
7. Skruer til låsring
8. Øvre håndtag
9. Kabellemme x 2
10. Bolt til øverste håndtag x 2
11. Pakning til øverste håndtag x 2
12. Vingegreb til øverste håndtag x 2
13. Vingegrebsmøtrik til øverste håndtag x 2
14. Nedre håndtag x 2
15. Vingegrebsmøtrik til nederste håndtag x 2
16. Vingegreb til nederste håndtag x 2
17. Pakning til nederste håndtag x 2
18. Motorbæksel
19. Skjold
20. Opsamlershåndtag (hvis relevant)
21. Øverste del af græsboxen
22. Nederste del af græsboxen
23. Skruenøgle
24. Brugsvejledning
25. Sikkerhedsklap
26. Advarselsmærkat
27. Produktets mærkeskilt

(GB)	CARTON CONTENTS	(SE)	FÖRPACKNINGENS INNEHÅLL	(IT)	CONTENUTO
(DE)	KARTONINHALT	(DK)	KARTONINDHOLD	(HU)	A DOBOZ TARTALMA
(FR)	CONTENU DU CARTON	(ES)	CONTENIDO DEL CARTON	(PL)	ZAWARTOŚĆ KARTONU
(NL)	INHOUD	(PT)	LEGENDAS DOS DESENHOS	(CZ)	OBSAH KRABICE
(NO)	KARTONGEN INNEHOLDER			(SK)	OBSAH BALENIA
(FI)	PAKETIN SISÄLTÖ			(SI)	VSEBINA ŠKATLE

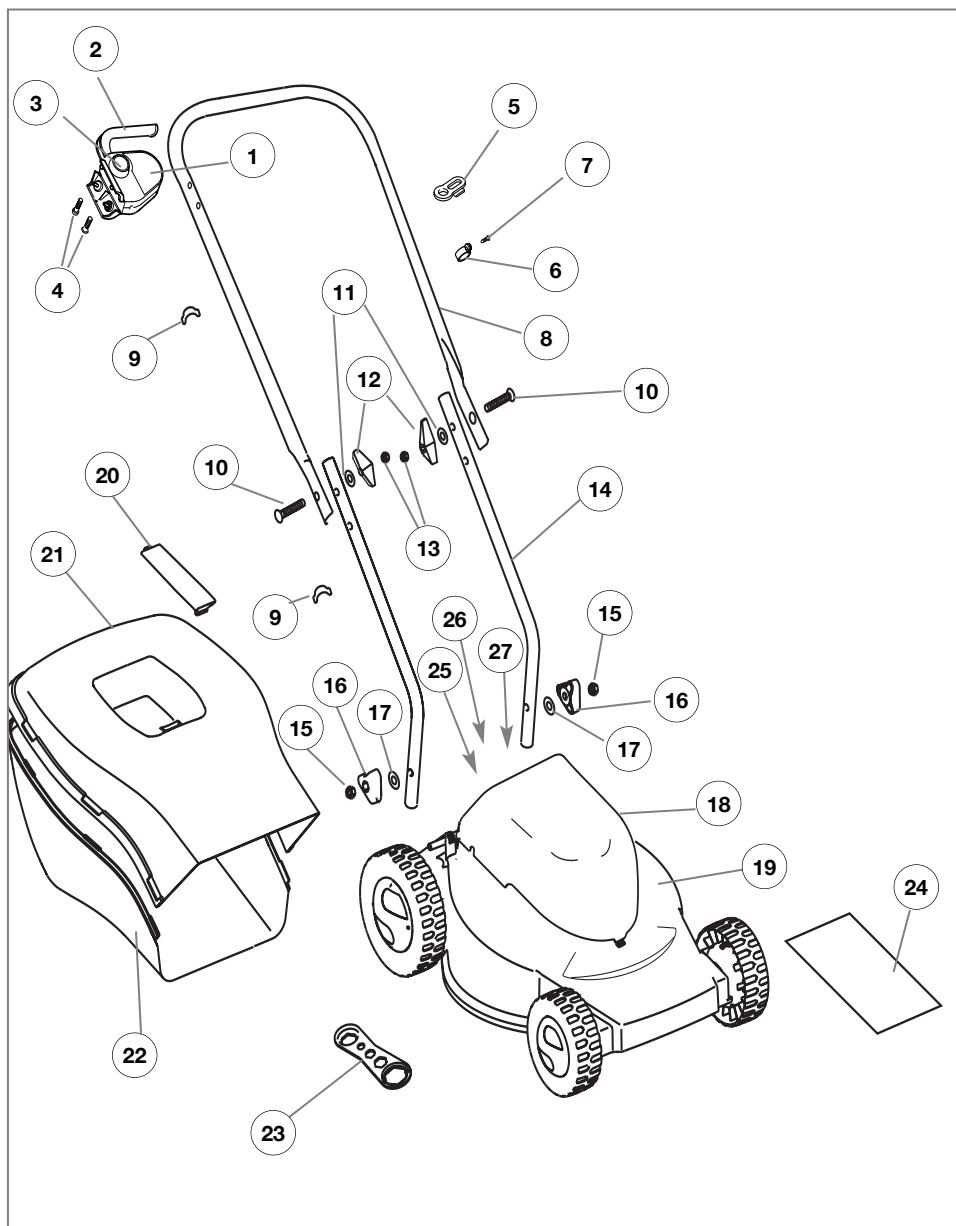

Précautions a Prendre



Une mauvaise utilisation de la tondeuse à gazon peut occasionner des blessures pour l'utilisateur ou les tiers. Pour assurer une sécurité et un rendement convenables lors de l'utilisation de cette tondeuse, les directives de sécurité et les plaquettes d'avertissement qui sont définies dans ce manuel et portées sur la tondeuse, doivent être convenablement suivies. L'opérateur est responsable du suivi de ces directives et du respect des consignes portées sur les plaquettes. Ne jamais utiliser la tondeuse si le bac à herbe ou les carters fournis par le fabricant ne sont pas dans leur position correcte.

Explication des symboles de la tondeuse 33cm



Avertissement



Lire attentivement le mode d'emploi pour vous assurer de bien comprendre toutes les commandes et leur utilisation.



Maintenez toujours la tondeuse au sol en tondant. Si vous levez ou inclinez la tondeuse, des pierres peuvent être projetées.



Ne tondez pas lorsque des personnes, surtout des enfants, ou des animaux domestiques se déplacent sur les lieux.



Arrêtez et débranchez la tondeuse avant d'effectuer le réglage de la hauteur de coupe, le nettoyage ou si le câble est entortillé ou endommagé. Il faut vous assurer que le câble électrique soit toujours loin des lames de la tondeuse.



Prenez bien garde au ne pas poser les mains ou mettre les pieds sur, ou près d'une lame en rotation.



Après l'arrêt de la tondeuse, attendez l'arrêt complet des organes mécaniques en mouvement avant de les toucher.



Il ne faut pas tondre sous la pluie ou laisser la tondeuse à l'extérieur quand il pleut.

Généralités

1. Il ne faut jamais permettre aux enfants ou aux personnes qui ne sont pas familiarisées avec les instructions d'emploi, d'utiliser la tondeuse. Les réglementations locales peuvent imposer une limite d'âge pour l'utilisation des tondeuses.
2. Respectez les conditions d'emploi et les fonctions décrites au manuel d'instructions.
3. Il ne faut jamais utiliser la tondeuse si vous êtes fatigués, malades ou sous l'influence d'alcool.
4. L'opérateur ou utilisateur est tenu responsable des dangers ou accidents provoqués aux autres personnes ou à leurs biens.

Conditions électriques

1. Il est recommandé d'utiliser un appareil à courant résiduel (R.C.D.) avec un courant de déclenchement de 30 mA maximum. Même avec un R.C.D. installé, une sécurité de 100% n'est pas garantie et il convient de toujours observer les consignes de sécurité au travail. Vérifiez le R.C.D. à chaque utilisation.
2. Avant usage, vérifiez le câble d'alimentation électrique pour voir s'il présente des signes d'usure ou d'endommagement. Remplacez le si nécessaire.
3. Il ne faut pas utiliser la tondeuse si les câbles électriques sont endommagés ou usés.
4. Si le câble est coupé ou si l'isolation est endommagée, débranchez immédiatement la tondeuse. Il ne faut pas toucher les câbles électriques avant de couper le courant. Il ne faut pas réparer ou couper un câble endommagé, il faut le remplacer par un nouveau.

5. Votre rallonge ne doit pas être enroulée. Les câbles enroulés peuvent surchauffer et réduire l'efficacité de votre tondeuse.
6. Tenez toujours le câble à distance de la tondeuse. Tondez toujours en vous éloignant de la prise de courant, et en vous déplaçant en faisant des va-et-vient, mais jamais des cercles.
7. Ne tirez pas le câble autour d'objets anguleux
8. Coupez toujours le courant d'alimentation avant de débrancher la tondeuse, de déconnecter un raccord de câble ou d'enlever une rallonge.
9. Mettez l'appareil hors tension et débranchez le de la prise secteur puis examinez le câble d'alimentation électrique pour voir s'il présente des signes d'usure ou d'endommagement avant de l'enrouler pour le ranger. Ne tentez pas de réparer un câble endommagé. Remplacez le par un câble neuf.
10. Enroulez toujours le câble bien soigneusement, en évitant les nœuds.
11. Ne jamais soulever la tondeuse par le câble.
12. Ne tirez jamais sur le câble pour le débrancher.
13. N'utilisez l'appareil qu'en courant alternatif comme indiqué sur l'étiquette d'identification du produit.
14. Les appareils Electrolux sont antichoc, conformément à la norme EN60335. Ne jamais mettre à la terre aucune partie de l'appareil.

Câbles

N'utilisez que des câbles d'un diamètre d'1,00 mm² et d'une longueur maximale de 30 mètres.

Valeur nominale maximale :

Câble d'une section d'1,00 mm², 10 A, 250 V CA

1. Des câbles secteur et des rallonges sont disponibles auprès de votre Centre de service après-vente produits d'extérieur agréé Electrolux.
2. N'utilisez que des câbles secteur et des rallonges spécifiquement conçus pour l'usage à l'extérieur.

Préparation

1. Toujours porter des chaussures robustes et des pantalons en utilisant cet outil.
2. Il faut s'assurer de la propreté de la pelouse. Des brindilles, des pierres, os, bouts des fils de fer ou débris peuvent être éjectés par la lame de la tondeuse.
3. Avant de mettre l'appareil en marche et après tout choc, vérifier qu'il ne présente aucun signe d'usure ou de dommage, et le réparer si nécessaire.
4. Les lames doivent être remplacées en même temps que leur système de fixation afin de maintenir l'équilibre.

Utilisation

1. Utilisez la tondeuse dans la lumière du jour ou quand il y a un bon éclairage artificiel.
2. Évitez l'utilisation de la tondeuse pour la tonte d'une pelouse mouillée.
3. Prenez soins de ne pas glisser pendant la tonte d'une pelouse mouillée.
4. Sur pentes, faites encore plus attention à ne pas perdre votre équilibre et portez des chaussures antidérapantes.
5. Dans un terrain incliné, il faut tondre la pelouse en travers, jamais du haut en bas de la pente et vice versa.
6. Il faut faire très attention pendant le changement de direction sur les terrains inclinés. Marchez, ne courez jamais.
7. La tonte des terrains inclinés et des berges peut être dangereuse. Ne pas utiliser la tondeuse sur les **talus** ou pentes **raides**.
8. Ne coupez jamais l'herbe en tirant la tondeuse vers vous.
9. Il ne faut jamais tondre en tirant la tondeuse.
10. Arrêtez la tondeuse avant de la déplacer sur des surfaces non gazonnées.
11. Il ne faut jamais faire marcher une tondeuse avec des couvercles de protections endommagés ou sans protections mise en place.

Précautions à Prendre

12. Toujours tenir les mains et les pieds éloignés de l'outil de coupe, et surtout en mettant le moteur en marche.
 13. Il ne faut pas soulever la tondeuse pendant que le moteur tourne. On peut la soulever uniquement lors du démarrage ou lorsqu'elle est totalement arrêtée. Dans ce cas veillez à soulever la tondeuse en l'inclinant légèrement sur le côté. Avant de reposer la tondeuse au sol, assurez-vous toujours d'avoir les mains en position d'utilisation.
 14. N'approchez pas vos mains du canal d'éjection d'herbe.
 15. Ne soulevez ou ne transportez jamais une tondeuse en marche ou encore branchée au secteur.
 16. Enlevez la prise du secteur:
 - Avant de laisser la tondeuse sans surveillance;
 - Avant de dégager une obstruction ;
 - Avant de vérifier, de nettoyer ou d'effectuer des travaux sur l'appareil;
 - Si vous heurtez un objet. Il ne faut pas utiliser votre tondeuse avant de s'assurer qu'elle est entièrement dans les conditions sûres d'utilisation;
- Si la tondeuse commence à vibrer anormalement. Effectuez une vérification immédiate. Des vibrations excessives peuvent être cause d'accidents.

Entretien et rangement

1. Pour assurer des conditions de sécurité optimales lors de l'utilisation de la tondeuse, il faut maintenir les écrous, les boulons et les vis bien serrés.
2. Vérifiez fréquemment le bac rigide/en toile pour détecter les signes d'usure ou de détérioration.
3. Pour assurer la sécurité, remplacez les pièces usées ou endommagées.
4. Utilisez seulement la lame, le boulon de lame, les rondelles et le ventilateur de rechange spécifiés pour ce produit.
5. Pendant le réglage de la tondeuse, il faut prendre soin de ne pas se coincer les doigts entre les lames en rotation et les pièces fixes de la machine.

Instructions de Montage

Assemblage des guidons inférieurs sur le carter

1. Insérer l'écrou dans le bouton de serrage de la partie inférieure de la poignée. **(A1)**
2. Enfiler le trou à la partie inférieure de la poignée sur la tige de fixation **(A)**
3. Mettre la rondelle et le bouton de serrage avec écrou en place sur le goujon et serrer fermement. **(A)**
4. Répéter l'opération de l'autre côté.

Assemblage de la retenue de câble

1. En s'assurant que les trous de montage du boîtier de commande sont sur le côté gauche, insérer la retenue de câble puis le collier de serrage sur le montant droit de la partie supérieure de la poignée **(B)**
2. Faire glisser la retenue de câble jusqu'au haut de la partie supérieure de la poignée puis serrer la petite vis du collier de serrage comme l'indique la **Fig. C**

Assemblage des parties supérieures et inférieures de la poignée.

1. Insérer les écrous dans les boutons de serrage de la partie supérieure de la poignée **(D1)**

2. Assurez l'alignement correct des deux guidons. **(D)**
3. Mettre les boulons, rondelles et boutons de serrage en place. **(D)**
4. Fixer les câbles aux guidons avec les serre-câble fournis, en veillant à ce que les câbles ne soient pas coincés entre la partie supérieure et la partie inférieure du guidon.

Montage du Boîtier de commande sur la poignée

1. Insérer les ergots de la charnière du boîtier de commande dans les trous de la partie supérieure de la poignée comme l'illustre la **fig. E**
2. Serrer fermement les deux vis **(F)**.

Assemblage du bac

1. Insérer la poignée du bac dans son logement à la partie supérieure du bac comme l'indique la **fig. G** et appuyer fermement jusqu'à ce que la poignée se bloque (le cas échéant).
2. Aligner la partie supérieure du bac sur la partie inférieure.
3. Refermer les clips dans l'ordre indiqué sur la **Fig. H** en s'assurant qu'ils sont fermement en place.

Réglage de la hauteur de coupe

Réglage de la Hauteur de coupe (J) et (K)

- La hauteur de coupe se règle en relevant ou en abaissant les roues.
- Il y a cinq hauteurs de coupe sur cette tondeuse.
- **NOTE**
Une hauteur de coupe moyenne est recommandée pour la plupart des pelouses.
La qualité de la pelouse sera endommagée et le ramassage de l'herbe insatisfaisant si la coupe est trop courte.

HAUTEUR DE COUPE	POSITION DES ROUES
Basse	Position des roues avants 1 Position des roues arrières 1
Basse à Moyenne	Position des roues avants 1 Position des roues arrières 2
Moyenne	Position des roues avants 2 Position des roues arrières 2
Moyenne à Haute	Position des roues avants 2 Position des roues arrières 3
Haute	Position des roues avants 3 Position des roues arrières 3

Bac

Montage du bac entièrement assemblé sur la tondeuse. Voir la Figure L.

1. Soulevez le volet de sécurité.
 2. Assurez-vous que le canal d'éjection est propre et exempt de débris.
 3. Mettre le bac assemblé en place à l'arrière de la tondeuse **(L1)**
 4. Posez le volet de sécurité sur le dessus du bac. Assurez-vous que le bac est bien en place.
- **IMPORTANT !**
APRES LE MONTAGE, VEILLEZ A CE QU'AUCUN

ESPACE NE DEMEURE ENTRE LE VOLET DE SECURITE ET LE BAC.

- Pour le démontage, procédez dans l'ordre inverse du montage.
- Pour des superficies d'herbe plus importantes pour lesquelles le ramassage de l'herbe n'est pas nécessaire, vous pouvez utiliser votre tondeuse sans le bac. Assurez-vous que le volet de sécurité est fermé. La conception du volet de sécurité permet à l'herbe coupée d'être évacuée vers le bas derrière la machine.

Démarrage et Arrêt

Pour démarrer votre tondeuse à gazon

1. Raccordez la fiche femelle du câble de rallonge à l'arrière du boîtier de commande.
2. Former une boucle avec le câble d'alimentation et insérer cette boucle dans la fente de la retenue de câble **(M)**
3. Pour la faire tenir en place, faites passer la boucle dans le crochet et tirez le câble vers vous, comme illustré à la figure **(N)**.
4. Raccordez la prise au secteur et mettez en marche.
5. Inclinez le guidon vers le bas pour relever légèrement l'avant de la tondeuse et réduire le risque d'abîmer la pelouse lors du démarrage.

Le boîtier de commande est muni d'un bouton de verrouillage (P1) pour empêcher tout démarrage

accidentel.

6. Pressez et maintenez pressé le bouton de blocage **(P1)** du boîtier de commande. Pressez ensuite l'un des leviers de Démarrage/Arrêt vers le guidon supérieur **(Q)**.
7. Continuez de presser le levier de démarrage/arrêt vers le guidon supérieur et relâchez le bouton de blocage **(R)**
8. Baissez la tondeuse à sa position de marche correcte et commencez à tondre.

Pour arrêter la tondeuse

1. Relâchez le levier de démarrage/arrêt.

Comment tondre une pelouse

1. Pour obtenir des résultats optimaux, tondez d'abord les bords extérieurs de la pelouse dans le sens des aiguilles d'une montre. **(S1)**
2. Puis, tondez le bord le plus proche de la prise électrique pour que le câble reste dans la partie déjà tondue de la pelouse. **(S2)**
3. Pour un ramassage efficace, de l'herbe coupée travaillez toujours en ligne droite, jamais en virant à droite et à gauche.

Il ne faut pas dépasser la capacité de votre tondeuse
La tonte d'herbes longues et épaisses peut entraîner une

chute de la vitesse du moteur. Vous entendrez un changement de bruit du moteur. Si la vitesse du moteur chute, votre tondeuse peut être soumise aux effets de surcharges et peut subir des dommages. Pour couper une herbe longue et épaisse, effectuez une première tonte à la hauteur de coupe maximale de votre tondeuse. Cette précaution réduira considérablement les charges sur votre machine. Voir Réglage de la Hauteur de Coupe. Tondez deux fois par semaine en pleine saison. Votre gazon peut souffrir d'un dessèchement trop rapide si vous tondez plus d'un tiers de sa hauteur.

Montage et démontage de la lame et du ventilateur

T1 - Vis de lame

T2 - Lame

T3 - ventilateur

- **Il faut toujours manipuler la lame avec soin – les arêtes vives peuvent entraîner des blessures.**
- **PORTER DES GANTS.**

Démontage de la lame et du ventilateur

1. Pour déposer la vis de la lame, tenez fermement le ventilateur à l'aide de la clé fournie, desserrez la vis de la lame en la tournant dans le sens contraire des aiguilles d'une montre **(T)**.
 2. Déposez la vis de la lame, la lame, les rondelles, et le ventilateur. **(T)**
 3. Vérifiez l'ensemble contre les dommages et nettoyez si nécessaire.
- **Sans tenir compte des conditions de la lame, celle-ci doit être changée après 50 heures de service ou deux ans d'utilisation.**

- **Si la lame est fissurée ou endommagée, remplacez avec une nouvelle lame.**
- **Il ne faut jamais utiliser une vis de lame si la tête isolante est endommagée, fissurée ou alors disparue.**

Pose de la lame et du ventilateur

1. Assurez-vous que le ventilateur est correctement positionné. **(T)**
2. Fixer la lame sur le disque en s'assurant que les bords relevés **(T4)** soient tournés vers le carter de la tondeuse et que le point de fixation de la lame soit correctement en place **(T5)**
3. Réintroduisez la vis de la lame dans la lame et le ventilateur.
4. Maintenez fermement le ventilateur et serrez fermement la vis de la lame à l'aide de la clé fournie. Ne serrez pas excessivement.
5. N'utilisez pas une clé plus longue.

Entretien votre tondeuse

Nettoyage (V)

- **PORTER DES GANTS.**
- **IMPORTANT**

Il est très important de tenir votre tondeuse propre.

L'herbe coupée laissée dans l'une des admissions d'air ou sous le carter constitue un risque d'incendie potentiel.

1. Éliminez l'herbe du dessous du carter à l'aide d'une brosse.
2. À l'aide d'une brosse douce, éliminez l'herbe coupée de toutes les admissions d'air, du canal d'éjection et du bac.
3. Pour accéder et nettoyer le ventilateur à l'aide d'une brosse douce, enlevez la lame comme indiqué à la figure **T**.
4. Essuyez votre tondeuse à l'aide d'un chiffon sec.

• IMPORTANT

Il ne faut jamais utiliser de l'eau pour nettoyer votre tondeuse. Il ne faut pas utiliser des produits chimiques, y compris essence ou solvants – Ils peuvent détruire des parties importantes en plastique de votre tondeuse.

À la fin de la période de croissance de l'herbe

1. Remplacez la lame, les boulons, écrous et vis si nécessaire.
2. Nettoyez convenablement votre tondeuse.
3. Il faut vous assurer que le câble électrique est convenablement enroulé.

Rangement de votre tondeuse

Rangez votre tondeuse dans un lieu bien protégé et sec.

Recommandations de Service

- Cet appareil n'est identifié que par une plaque de qualité de produit, argentée et noire.
- Lire attentivement le mode d'emploi pour vous assurer de bien comprendre toutes les commandes et leur utilisation.

Informations Concernant L'environnement

Les articles Electrolux Outdoor Products sont fabriqués conformément à un Système de Gestion de l'Environnement (ISO 14001) qui utilise, autant que possible, des composants fabriqués dans le respect de l'environnement, conformément aux procédures de l'entreprise, et ayant le potentiel d'être recyclés à la fin de leur vie utile.

- L'emballage est recyclable et les composants en plastique sont identifiés (dans la mesure du possible) pour leur permettre d'être recyclés selon leur catégorie.
- Prendre l'environnement en considération lors de la mise au rebut du produit à la fin de sa vie utile.
- Si nécessaire, consulter les services municipaux pour toute information concernant la mise au rebut.

Renseignements sur le Dépistage des Pannes

La Machine ne Fonctionne pas

1. La procédure de démarrage correcte est-elle respectée ? Voir "Démarrage de votre tondeuse".
2. Est-ce que le courant est mis en marche ?
3. Vérifiez les fusibles de la prise de courant, remplacez les s'ils ont sautés.
4. Les fusibles continuent de sauter ?

Débranchez la machine et consultez votre centre de service local approuvé par Electrolux Outdoor Products.

Mauvais ramassage d'herbe

1. Débranchez la machine.
2. Nettoyez l'extérieur des admissions d'air, le canal d'éjection et le dessous du carter.
3. Réglez à une hauteur de coupe supérieure. Voir "Réglage de la hauteur de coupe".
4. Nettoyez les lames de ventilateur.
5. Si le mauvais ramassage persiste :

Débranchez la machine et consultez votre centre de service local approuvé par Electrolux Outdoor Products.

Vibrations excessives

1. Débranchez la machine.
2. Vérifiez si la lame est correctement posée.
3. Si la lame est endommagée ou usée, remplacez-la par une lame neuve.
4. Si les vibrations persistent, tournez la lame de 180° en desserrant tout d'abord la vis de la lame, en tournant la lame et en resserrant la vis de la lame.
5. Si les vibrations persistent ?

Débranchez la machine et consultez votre centre de service local approuvé par Electrolux Outdoor Products.

La tondeuse devient difficile à pousser

1. Débranchez la machine.
2. Dans l'herbe haute ou sur terrain irrégulier, la hauteur de coupe doit être réglée à une position supérieure. Voir "Réglage de la hauteur de coupe".
3. Vérifiez si les roues et rouleaux peuvent tourner librement.
4. Si le problème persiste ?

Débranchez la machine et consultez votre centre de service local approuvé par Electrolux Outdoor Products.

Garantie et Conditions de Garantie

Si une pièce s'avère défectueuse pour cause de défaut de fabrication, au cours de la période de garantie, Electrolux Produits d'extérieur se chargera, sans frais pour le consommateur, de la réparation ou du remplacement, via ses agents de service après-vente agréés, dès lors que :

- (a) Le défaut est directement signalé à le réparateur autorisé.
 - (b) La fourniture du justificatif d'achat
 - (c) Le défaut n'est pas causé par une mauvaise utilisation, une négligence ou un mauvais réglage effectué par l'utilisateur.
 - (d) La panne n'est pas causée par l'usure normale.
 - (e) La machine n'a pas été entretenue ou réparée, démontée ou manipulée par toute personne non autorisée par Electrolux Outdoor Products.
 - (f) La machine n'a pas été utilisée pour la location.
 - (g) La machine appartient au premier acheteur.
 - (h) La machine n'a pas été utilisée en dehors du pays pour lequel elle est spécifiée.
 - (i) La machine n'a pas été commercialement utilisée.
- * Cette garantie est additionnelle à, et dans aucune circonstance elle diminue les droits statutaires des clients.

Les défauts causés par les articles définis au paragraphe suivant ne sont pas couverts. Il est par conséquent très important de lire les instructions définies au Manuel d'Utilisation et de comprendre comment utiliser et entretenir votre machine.

Défauts non couverts par la garantie

- Le remplacement des lames usées ou endommagées.
- Défauts causés par un défaut initial non signalé.
- Défauts causés par un choc soudain.
- Défauts causés par une utilisation non conforme aux instructions et recommandations contenues dans ce Manuel d'Instructions.
- Les machines utilisées pour la location ne sont pas couvertes par cette garantie.
- Les lames et le câble électriques sont considérés comme parties soumises à l'usure, leur durée d'utilisation dépend d'un entretien régulier, et par voie de conséquence, ils ne font normalement pas l'objet de réclamations dans le cadre de la garantie.
- **ATTENTION !**
Sous la garantie, Electrolux Outdoor Products n'accepte pas dans l'ensemble ou en partie, directement ou indirectement, la responsabilité des défauts causés par le montage de pièces de rechange ou de parties supplémentaires qui ne sont pas fabriquées ou approuvées par Electrolux Outdoor Products, ou si la machine a été modifiée de quelque façon que ce soit.

<p>I, the undersigned M. Bowden of Electrolux Outdoor Products, Aycliffe Industrial Park, NEWTON AYCLIFFE, Co. Durham. DL5 6UP. Certify that the Lawnmower:- Category.....Electric Wheeled Rotary Make.....Electrolux Outdoor Products Conforms to the specifications of Directive 2000/14/EEC</p>	<p>I, the undersigned M. Bowden of Electrolux Outdoor Products, Aycliffe Industrial Park, NEWTON AYCLIFFE, Co. Durham. DL5 6UP. Certify that a sample of the above product has been tested using directive 81/1051/EEC as a guide. The maximum A-weighted sound pressure level recorded at operator position under free field semi anechoic chamber conditions was :-</p>	<p>I, the undersigned M. Bowden of Electrolux Outdoor Products, Aycliffe Industrial Park, NEWTON AYCLIFFE, Co. Durham. DL5 6UP. Certify that a sample of the above product has been tested using ISO 5349 as a guide. The maximum weighted root mean square value of vibration recorded at operator's hand position was:-</p>
<p>Type of Cutting Device.....Rotary Blade Identification of Series.....See Product Rating Label Conformity Assessment Procedure.....ANNEX VI Notified Body.....I.T.S., Cleeve Road, Leatherhead, Surrey, KT22 7SB England Other Directives:-.....98/37/EEC, 89/336/EEC, 73/23/EEC & applicable standards:-. EN60555-2:1987, EN60555-3:1987, EN55014:1993, EN55014:1995, EN836:1997, IEC335-1:1991, IEC335-2-77:1996</p>		<p>Type..... RE330 Width of Cut..... 33cm Speed of Rotation of Cutting Device..... 2,800 RPM Guaranteed sound power level..... 86 dB (A) Measured Sound Power Level..... 84 dB (A) Level..... 73.5 dB (A) Value..... 3.49 m/s² Weight..... 10.1 kg</p>

<p>Ich, der Unterzeichner M. Bowden of Electrolux Outdoor Products, Aycliffe Industrial Park, NEWTON AYCLIFFE, Co. Durham. DL5 6UP. bescheinige hiermit, dass der Rasenmäher:- Kategorie.....Elektrorasenmähe Fabrikat.....Electrolux Outdoor Products die Spezifikationen der Direktive 2000/14/EG erfüllt</p>	<p>Ich, der Unterzeichner M. Bowden, Electrolux Outdoor Products, Aycliffe Industrial Park, NEWTON AYCLIFFE, Co. Durham, DL5 6UP, bescheinige hiermit, daß eine Probe des obigen Produkts getestet wurde und dabei Direktive 81/1051/EVG als Richtschnur verwendet wurde. Der maximale A-gewichtete Schalldruckpegel, der an der Bedienerposition unter Freifeld-Halbschalltot-Kammerbedingungen gemessen wurde, betrug:-</p>	<p>Ich, der Unterzeichner M. Bowden, Electrolux Outdoor Products, Aycliffe Industrial Park, NEWTON AYCLIFFE, Co. Durham, DL5 6UP, bescheinige hiermit, daß eine Probe des obigen Produkts getestet wurde und dabei ISO 5349 als Richtschnur verwendet wurde. Der maximale gewichtete Vibrationseffektivwert, der an der Handposition des Bedieners gemessen wurde, betrug:-</p>
---	--	--

<p>Schneidwerktyp..... Rotierendes Messer Identifizierung der reihe..... Siehe Produkttypschild Konformitätsbestätigungsverfahren.....ANNEX VI Benachrichtigte Behörde.....I.T.S., Cleeve Road, Leatherhead, Surrey, KT22 7SB England Andere Direktiven:-..... 98/37/EEC, 89/336/EEC, 73/23/EEC und Normen:-.....EN60555-2:1987, EN60555-3:1987, EN55014:1993, EN55014:1995, EN836:1997, IEC335-1:1991, IEC335-2-77:1996</p>	<p>Typ..... RE330 Schnittbreite..... 33cm Umdrehungsgeschwindigkeit des Schneidwerks.... 2,800 RPM Garantiertes Geräuschpegel..... 86 dB (A) Gemessener Geräuschpegel..... 84 dB (A) Höhe 73.5 dB (A) Wert..... 3.49 m/s² Gewicht..... 10.1 kg</p>
---	--

<p>Je soussigné M. Bowden of Electrolux Outdoor Products, Aycliffe Industrial Park, NEWTON AYCLIFFE, Co. Durham. DL5 6UP. certifie que la tondeuse:- Catégorie.....Rotative à roues électrique Marque.....Electrolux Outdoor Products est conforme aux spécifications de la Directive 2000/14/EEC</p>	<p>Je soussigné M. Bowden, Electrolux Outdoor Products, Aycliffe Industrial Park, NEWTON AYCLIFFE, Co. Durham, DL5 6UP, Grande-Bretagne, certifie qu'un échantillon du produit ci-dessus a été essayé selon les indications de la directive 81/1051/EEC. Le niveau maximum pondéré de pression acoustique enregistré à la position de l'opérateur en champ libre en chambre demi-sourde était de:-</p>	<p>Je soussigné M. Bowden, Electrolux Outdoor Products, Aycliffe Industrial Park, NEWTON AYCLIFFE, Co. Durham, DL5 6UP, Grande-Bretagne, certifie qu'un échantillon du produit ci-dessus a été essayé selon les indications de la norme ISO 5349. La moyenne quadratique pondérée des vibrations enregistrées à la position de la main de l'opérateur était de:-</p>
<p>Type d'outil de coupe..... Lame rotative Identification de la serie..... Voir la Plaquette D'identification Procédure d'évaluation de la conformité.....ANNEX VI Organisme notifié..... I.T.S., Cleeve Road, Leatherhead, Surrey, KT22 7SB England Autres directives:-..... 98/37/EEC, 89/336/EEC, 73/23/EEC et aux normes..... EN60555-2:1987, EN60555-3:1987, EN55014:1993, EN55014:1995, EN836:1997, IEC335-1:1991, IEC335-2-77:1996</p>		<p>Type..... RE330 Largeur de coupe..... 33cm Vitesse de rotation de l'outil de coupe..... 2,800 RPM Niveau garanti de puissance sonore..... 86 dB (A) Niveau mesuré de puissance sonore..... 84 dB (A) Niveau..... 73.5 dB (A) Valeur..... 3.49 m/s² Poids..... 10.1 kg</p>

<p>Ik, ondergetekende M. Bowden of Electrolux Outdoor Products, Aycliffe Industrial Park, NEWTON AYCLIFFE, Co. Durham. DL5 6UP. verklaar dat de grasmaaimachine:- Categorie.....Elektrische grasmaaier op wielen Merk.....Electrolux Outdoor Products Voldoet aan de specificaties van directief 2000/14/EEC</p>	<p>Ik, ondergetekende M. Bowden, Electrolux Outdoor Products, Aycliffe Industrial Park, NEWTON AYCLIFFE, Co. Durham, DL5 6UP, verklaar hierbij dat een proefexemplaar van het bovengenoemde product is getest volgens richtlijn 81/1051/EEC. Het maximale A-belaste geluidsdrukniveau dat is geregistreerd bij de positie van de bediener in een semi geluiddichte ruimte bij vrije veld condities bedraagt:-</p>	<p>Ik, ondergetekende M. Bowden, Electrolux Outdoor Products, Aycliffe Industrial Park, NEWTON AYCLIFFE, Co. Durham, DL5 6UP, verklaar hierbij dat een proefexemplaar van het bovengenoemde product is getest volgens ISO 5349 als richtlijn. De maximale effectieve waarde van trilling, geregistreerd bij de positie van de hand van de bediener, bedraagt:-</p>
<p>Type maaier..... Roterend mes Identificatie van serie..... Zie Productlabel Procedure voor het beoordelen van conformiteit.....ANNEX VI Op de hoogte gestelde instantie.....I.T.S., Cleeve Road, Leatherhead, Surrey, KT22 7SB England Andere directieven.....98/37/EEC, 89/336/EEC, 73/23/EEC en aan de volgende normen.....EN60555-2:1987, EN60555-3:1987, EN55014:1993, EN55014:1995, EN836:1997, IEC335-1:1991, IEC335-2-77:1996</p>		<p>Type..... RE330 Maaibreedte..... 33cm Toerental maaier..... 2,800 RPM Gegarandeerd geluidsvermogen..... 86 dB (A) Gemeten geluidsvermogen..... 84 dB (A) Niveau..... 73.5 dB (A) Waarde..... 3.49 m/s² Gewicht..... 10.1 kg</p>

<p>Já, níže podepsaný M. Bowden of Electrolux Outdoor Products, Aycliffe Industrial Park, NEWTON AYCLIFFE, Co. Durham. DL5 6UP. potvrzují, že sekačka:- Kategorie.....Elektrická rotační kolová sekačka Značka.....Electrolux Outdoor Products splňuje specifikace Směrnice 2000/14/EEC</p>	<p>Já, níže podepsaný M. Bowden, Electrolux Outdoor Products, (Aycliffe Industrial Park, NEWTON AYCLIFFE, Co. Durham. DL5 6UP) prohlašuji, že exemplář svrchu uvedeného výrobku byl odkoušen za použití směrnice 81/1051/EEC jako vodítka. Maximální A- vážená úroveň zvukového tlaku, která byla zaznamenána pro pozici uživatele za podmínek volného pole polo- bezdovukové komory, byla-</p>	<p>Já, níže podepsaný M. Bowden, Electrolux Outdoor Products, (Aycliffe Industrial Park, NEWTON AYCLIFFE, Co. Durham. DL5 6UP) prohlašuji, že exemplář svrchu uvedeného výrobku byl odkoušen za použití normy ISO 5349 jako vodítka. Maximální vážená odmocnina střední kvadratické hodnoty vibrace, která byla zaznamenána v pozici ruky uživatele, byla:-</p>
<p>Typ řezného nástroje.....Rotační nůž Identifikace Série.....Viz Štítek Technických Údajů Výrobku Postup vyhodnocování souladu.....ANNEX VI Oznámeno orgánů.....I.T.S., Cleeve Road, Leatherhead, Surrey. KT22 7SB England Jiné směrnice.....98/37/EEC, 89/336/EEC, 73/23/EEC a normy.....EN60555-2:1987, EN60555-3:1987, EN55014:1993, EN55014:1995, EN836:1997, IEC335-1:1991, IEC335-2-77:1996</p>	<p>Typ.....RE330 Šířka sekání.....33cm Rotační rychlost řezného nástroje.....2,800 RPM Zaručená hladina akustického výkonu.....86 dB (A) Naměřená hladina akustického výkonu.....84 dB (A) Úroveň.....73.5 dB (A) Hodnota.....3.49 m/s² Hmotnost.....10.1 kg</p>	

<p>Ja, dolupodpisaný, M. Bowden of Electrolux Outdoor Products, Aycliffe Industrial Park, NEWTON AYCLIFFE, Co. Durham. DL5 6UP. týmto potvrdzujem, že kosačka:- Kategoría.....Elektrická rotačná kolesová kosačka Výroba.....Electrolux Outdoor Products Vyhovuje špecifikáciám uvedeným v Norme 2000/14/EEC</p>	<p>Ja, dopupodpisaný, M. Bowden, Electrolux Outdoor Products, Aycliffe Industrial Park, v meste NEWTON AYCLIFFE, Co. Durham, DL5 6UP, týmto potvrdzujem, že vzorka hore menovaného výrobku bola otestovaná v súlade s predpisom 81/1051/EEC. Pri maximálnom zaťažení úrovň tlaku zvuku nameraná u operátora za podmienok voľného poľového pôsobenia polo-anechoického priestoru bola:-</p>	<p>Ja, dopupodpisaný, M. Bowden, Electrolux Outdoor Products Park, Aycliffe Industrial Park, v meste NEWTON AYCLIFFE, Co. Durham, DL5 6UP, týmto potvrdzujem, že vzorka hore menovaného výrobku bola otestovaná v súlade s predpisom ISO 5349. Pri maximálnom zaťažení základný priemer druhej mocniny vibrácie nameraný v operátrovej ruke bol:-</p>
<p>Typ rezného telesa.....Rotačný nůž Identifikácia série.....Vid Štítek Parametrov Výrobku Postupy určenia právnej spôsobilosti tovaru.....ANNEX VI Informované orgány.....I.T.S., Cleeve Road, Leatherhead, Surrey. KT22 7SB England Ďalšie nariadenia.....98/37/EEC, 89/336/EEC, 73/23/EEC a normám.....EN60555-2:1987, EN60555-3:1987, EN55014:1993, EN55014:1995, EN836:1997, IEC335-1:1991, IEC335-2-77:1996</p>	<p>Typ.....RE330 Šírka skosu.....33cm Rýchlosť rotácií rezného telesa.....2,800 RPM Garantovaný stupeň sily zvuku.....86 dB (A) Nameraný stupeň sily zvuku.....84 dB (A) Úroveň.....73.5 dB (A) Hodnota.....3.49 m/s² Hmotnosť.....10.1 kg</p>	

<p>Spodaj podpisani M. Bowden of Electrolux Outdoor Products, Aycliffe Industrial Park, NEWTON AYCLIFFE, Co. Durham. DL5 6UP. potrvujem, da je kosilnica:- kategorija.....Električni aparat z gibljivimi kolesi blagovna znamka.....Electrolux Outdoor Products v skladu z določbami Direktive 2000/14/EEC</p>	<p>Spodaj podpisani M. Bowden, Electrolux Outdoor Products, Aycliffe Industrial Park, NEWTON AYCLIFFE, Co. Durham DL5 6UP potrvujem, da je bil primerek zgornjega proizvoda testiran glede na pravilnik 81/1051/EEC. Maximalni nivo pritiska zvoka A-jakosti, ki je bil zabeležen na poziciji upravnika v pogojih prostega polja semi-anehoične komore je bil:-</p>	<p>Spodaj podpisani M. Bowden, Electrolux Outdoor Products, Aycliffe Industrial Park, NEWTON AYCLIFFE, Co. Durham. DL5 6UP potrvujem, da je bil primerek zgornjega proizvoda testiran glede na pravilnik ISO 5349. Maksimalna povprečna zmerjena vrednost korena na kvadrat za vibriranje, zabeležena na poziciji upravnikove je bila roke je bila:-</p>
<p>Vrsta naprave za rezanje...Rotacijsko rezilo Identifikacija serije.....Glej Etiketo Označbe Proizvoda Postopek ugotavljanja skladnosti.....ANNEX VI Obveščeno telo.....I.T.S., Cleeve Road, Leatherhead, Surrey. KT22 7SB England Druge direktive.....98/37/EEC, 89/336/EEC, 73/23/EEC in po standardihEN60555-2:1987, EN60555-3:1987, EN55014:1993, EN55014:1995, EN836:1997, IEC335-1:1991, IEC335-2-77:1996</p>	<p>Tip.....RE330 Širina reza.....33cm Hitrost rotacije naprave za rezanje.....2,800 RPM Zajamčen nivo hrupa.....86 dB (A) Izmerjen nivo hrupa.....84 dB (A) Nivo.....73.5 dB (A) Vrednost.....3.49 m/s² Teža.....10.1 kg</p>	



Newton Aycliffe, 29/11/2002
M. Bowden,
Research & Development Director

BELGIQUE/BELGIË	Flymo Belgique/België Tel: 02 363 0311, Fax: 02 363 0391
ČESKÁ REPUBLIKA	Electrolux, spol. s.r.o., oz Electrolux Outdoor Products, Dobronická 635, 148 25 Praha 4 Tel: 02/6111 2408-9, Info-linka: 0800/110 220 Internet: www.partner-flymo.cz E-mail: info@husqvarna.cz
DANMARK	Electrolux Outdoor Products, Flymo/Partner A/S, Lundtoftegårdsvej 93A, DK 2800 Kgs.Lyngby Tel: 45 877577, www.flymo-partner.dk
DEUTSCHLAND	Flymo Deutschland Tel: 097 21 7640, Fax:097 21 764202
ESTONIA	Electrolux Estonia Ltd (Electrolux Eesti AS) Tel: (372) 6650010
FRANCE	Flymo France SNC Tel 01 46 67 8141, Fax 01 43 34 2491
FINLAND SUOMI	Flymo Finland Suomi Tel: 00 39611, Fax: 00 39 612632
ITALIA	McCulloch Italiana s.r.l. - Via Como 72, 23868 Valmadrera (LECCO) - ITALIA Tel: 800 017829, Fax: 0341 581671
IRELAND	Flymo Ireland Tel: 01 4565222, Fax: 01 4568551
MAGYARORSZÁG	Electrolux Lehel Kft Tel: 00 36 1 251 41 47
NORGE	Flymo/Partner, div. av Electrolux Motor a.s. Tel: 69 10 47 90
NEDERLAND	Flymo Nederland Tel: 0172-468322, Fax: 0172-468219
ÖSTERREICH	HUSQVARNA Zentralwerkstätte, Industriezeile 36, 4020 LINZ, Tel: 0732 770101-60, Fax: 0732 795922
POLSKA	Electrolux Poland Sp. z.o.o. Husqvarna, 01-612 Warszawa Mysłowicka 10/2 Tel:- (22) 8332949
SLOVENIJA	SKANTEH d.o.o. Tel:- (061) 133 70 68, Fax:-(061) 133 70 68
SLOVENSKA Hradok	Electrolux Slovakia s.r.o., Borova Sihot 211, 033 01 Lipt. Tel: 044 522 14 19, Fax: 044 522 14 18, www.flymo-partner.sk
SCHWEIZ/SUISSE/SUIZZERA	Flymo Schweiz/Suisse/Suizzera Tel 062 889 93 50 / 889 94 25, Fax 062 889 93 60 / 889 94 35
SVERIGE	Electrolux Outdoor Products, Sverige Tel: 036 – 14 67 00, Fax: 036 – 14 60 70
UNITED KINGDOM	Electrolux Outdoor Products United Kingdom Tel: 01325 300303, Fax: 01325 310339

Electrolux Outdoor Products
Aycliffe Industrial Park
NEWTON AYCLIFFE
Co.Durham DL5 6UP
ENGLAND

Telephone - (00) 44 1325 300303 Fax - (00) 44 1325 310339

Our policy of continuous improvement means that the specification of products may be altered from time to time without prior notice. Electrolux Outdoor Products manufacture products for a number of well known brands under various registered patents, designs and trademarks in several countries.

© Electrolux Outdoor Products Ltd. Registered Office, Electrolux Works, Oakley Road, Luton LU4 9QQ
Registered number 974979 England



The Electrolux Group. The world's No.1 choice.

The Electrolux Group is the world's largest producer of powered appliances for kitchen, cleaning and outdoor use. More than 55 million Electrolux Group products (such as refrigerators, cookers, washing machines, vacuum cleaners, chain saws and lawn mowers) are sold each year to a value of approx. USD 14 billion in more than 150 countries around the world.

