

CODE DES SYMBOLES



AVERTISSEMENT ! Cette souffleuse peut être dangereuse ! Une utilisation imprudente ou incorrecte peut provoquer des blessures graves ou mortelles.



Utilisez de l'essence sans plomb ou de l'essence avec plomb de très haute qualité et une huile deux temps.



Lisez très attentivement le manuel d'instructions avant d'utiliser la souffleuse.



Veillez à toujours vous protéger – oreilles e protéger les yeux.



AVERTISSEMENT ! Assurez-vous que la couvercle du bas est en position de sécurité ou que le tube à vide est installé correctement. Évitez de toucher l'aube de compresseur, avec vos mains ou avec un objet quelconque.

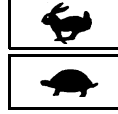

Plein puissance



Ralenti

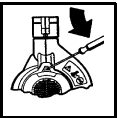

Instructions pour ouvrir le couvercle de la prise d'air.



Niveau de pression sonore à 7,5 mètres



Niveau de puissance sonore

RÈGLES DE SÉCURITÉ

AVERTISSEMENT: Tout manquement à ces règles de sécurité pourrait entraîner des blessures graves.

FAMILIARISEZ-VOUS AVEC VOTRE APPAREIL

- Lisez attentivement le manuel d'instructions, assurez-vous d'avoir bien compris et suivez attentivement les consignes de sécurité avant d'utiliser l'appareil.
- Réservez le droit d'utilisation aux utilisateurs qui comprennent et suivent les consignes de sécurité mentionnées dans ce manuel.

AVERTISSEMENT: Inspectez l'endroit où vous vous apprêtez à travailler avant de commencer. Enlevez tous les débris et les objets durs tels que les pierres, le verre, les fils de fer etc. qui pourraient ricocher et être projetés et causer des blessures ou des dégâts pendant l'utilisation de l'appareil.

Utilisez votre appareil comme souffleuse pour:

- Ôter en les balayant des débris ou des déchets de gazon de vos allées, trottoirs, patios, etc.
- Souffler les déchets de gazon, de paille ou de feuilles pour en faire des tas, autour des joints ou entre les briques.

Utilisez votre appareil comme aspirateur pour:

- Aspirer des matériaux secs comme les feuilles, l'herbe, les brindilles et les morceaux de papier.
- Pour obtenir de meilleurs résultats comme aspirateur, faites fonctionner votre appareil à grande vitesse.

- Faites-le aller et venir lentement sur les matériaux que vous voulez aspirer. Évitez faire entrer votre appareil dans un tas de déchets pour ne pas le bloquer.

- Pour obtenir de meilleurs résultats, tenez le tube à vide environ un pouce audessus du sol.

PRÉPARATION

- Veillez à toujours vous protéger les yeux et oreilles lorsque vous utilisez l'appareil, vous occupez de l'entretien ou de la maintenance. Se protéger les yeux vous évitera de recevoir des projections de débris ou des cailloux au visage ou dans les yeux, ce qui pourrait provoquer une cécité ou de graves blessures. La protection des yeux doit être inscrite Z87.
- Ne restez pas pieds nus et ne portez pas de sandales.
- Veillez à toujours porter un masque de protection du visage ou un masque respiratoire lorsque vous utilisez l'appareil dans des endroits poussiéreux.
- Attachez vos cheveux s'ils sont à hauteur d'épaule. Attachez ou enlevez les vêtements qui se défont et les bijoux ou les vêtements avec cordons, sangles, pompons, etc. ; ils pourraient se prendre dans les parties en action de l'appareil.
- N'utilisez pas l'appareil si vous êtes fatigué, malade ou sous l'influence de l'alcool, de drogues ou de médicaments.
- Veillez à ce que les enfants, les passants et les animaux ne se trouvent pas dans un périmètre de moins de 10 mètres lorsque vous mettez l'appareil en route ou lors de son

utilisation. Ne dirigez jamais la buse de la souffleuse en direction des gens ou des animaux.

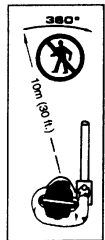

L'utilisateur de la machine doit s'assurer que personne ne se trouve dans un rayon de moins de 10 mètres lorsque la machine est en fonctionnement. Lorsque plusieurs utilisateurs sont en train de travailler dans la même zone, une distance de sécurité d'au moins 10 mètres est à respecter.

AVERTISSEMENT !

La souffleuse peut projeter violemment les objets.

- Vous risquez d'être aveuglé ou blessé.
- Veillez à toujours vous protéger les yeux.

Objets projeter



MANIEZ LE CARBURANT AVEC PRECAUTION

- Éliminez toute source de feu (étincelles ou flamme), y compris la fumée, les flammes ouvertes, ou toute activité pouvant créer une étincelle dans les parages où le carburant est mélangé, versé ou stocké.
- Mélangez et versez du carburant à l'extérieur ; entreposez le carburant dans un endroit frais, sec et bien aéré ; utilisez un récipient agréé et étiqueté pour contenir du carburant.
- Ne fumez pas lorsque vous maniez du carburant ou utilisez l'appareil.
- Assurez-vous que l'appareil soit bien monté et fonctionne bien.
- Ne mettez pas de carburant lorsque l'appareil est en marche ou moteur est chaud.
- Évitez de renverser du carburant ou de l'huile. Essuyez toute trace de carburant avant de mettre en marche le moteur.
- Écartez-vous au moins de 3 mètres de l'endroit où vous avez rempli le réservoir avant de démarrer le moteur.
- Conservez toujours l'essence dans un contenant approuvé pour les liquides inflammables.

TRAVAILLEZ EN TOUTE SÉCURITÉ

AVERTISSEMENT : Arrêtez le moteur avant d'ouvrir le couvercle de la prise d'air. Le moteur doit être à l'arrêt et l'aube de compresseur ne doit plus être en rotation afin d'éviter de graves blessures provenant de la rotation de l'aube.

- Inspectez l'appareil avant chaque utilisation, vérifiez que les pièces ne soient pas usées, desserrées, endommagées, ou manquantes. N'utilisez pas l'appareil s'il n'est pas en parfait état.
- Les surfaces externes ne doivent pas être recouvertes d'huile ou de graisse.

- Ne mettez jamais en marche ou ne faites jamais marcher un moteur à l'intérieur d'une pièce fermée, d'un bâtiment ou d'un autre endroit sans ventilation. Vous pouvez mourir en respirant les gaz d'échappement.
- Afin d'éviter les chocs causés par l'électricité statique, ne portez pas de gants de caoutchouc ou autres gants isolants lorsque vous utilisez l'appareil.
- Si vous devez poser l'appareil lorsque le moteur est en marche, ne le faites que sur une surface propre et dure. Des débris tels que du gravier, du sable, de la poussière, de l'herbe etc. pourraient être aspirés et projetés vers l'ouverture de décharge et endommager ainsi votre appareil, des objets vous appartenant ou causer de graves blessures au passant ou à l'utilisateur.
- Évitez les environnements dangereux. N'utilisez pas l'appareil dans des endroits non aérés, ou dans des endroits où vous seriez en présence de vapeurs explosives ou de monoxyde de carbone.
- Ne vous penchez pas et n'utilisez pas l'appareil lorsque vous vous tenez sur une surface peu stable telle qu'une échelle, un arbre, des marches d'escalier, le toit d'une maison etc. Veillez à toujours prendre une position ferme et équilibrée.
- Ne placez jamais d'objets à l'intérieur du tube de la souffleuse ; veillez à toujours diriger les débris soufflés loin des gens et des animaux, d'objets en verre ou solides, tels que des arbres, des voitures, des murs etc. La force de l'air pourrait projeter ou faire ricocher des pierres, de la saleté ou des brindilles et causer de graves blessures aux personnes ou aux animaux, briser du verre ou causer d'autres dégâts.
- Ne mettez jamais l'appareil en marche sans l'équipement approprié. Lorsque vous utilisez votre appareil comme une souffleuse, veillez à toujours installer les tubes de la souffleuse. Lorsque vous utilisez votre appareil comme un aspirateur, veillez à toujours installer les tubes à vide et le sac. Veillez à ce que le sac de l'aspirateur soit bien fixé et hermétiquement fermé.
- Vérifiez régulièrement l'ouverture de la prise d'air, les tubes soufflants, les tubes à vide et le tube coudé. Effectuez ces vérifications toujours le moteur à l'arrêt et lorsque les bougies d'allumage sont débranchées. Veillez à ce que les ouvertures d'aération et les tubes de vidages soient nettoyés de tous les débris qui pourraient s'accumuler et obstruer l'arrivée d'air.
- Ne placez jamais aucun objet dans l'ouverture d'arrivée d'air. Cela pourrait empêcher que l'arrivée d'air se fasse correctement et endommager l'appareil.
- N'utilisez jamais l'appareil pour sulfurer des produits chimiques, des engrais, ou autres substances susceptibles de contenir des substances toxiques.
- Pour éviter la propagation de feu, n'utilisez pas l'appareil dans les parages de feux de bois, de barbecue, de cheminées, de cendriers etc.

- N'utilisez l'appareil que dans le cadre décrit dans ce manuel.

MAINTENEZ VOTRE APPAREIL CORRECTEMENT

- Faites effectuer toutes les opérations de maintenance autres que celles décrites dans le manuel d'instructions auprès d'un service après vente agréé.
- Déconnectez la bougie avant d'exécuter la maintenance, sauf s'il s'agit de réglages sur le carburateur.
- N'utilisez que les pièces de rechange recommandées par McCulloch ; l'utilisation de toute autre pièce ne serait pas garantie et pourrait endommager votre appareil.
- Videz le réservoir avant d'entreposer l'appareil. Utilisez tout le carburant restant dans le carburateur en démarrant le moteur et en le laissant tourner jusqu'à son arrêt complet.
- N'utilisez pas d'autre accessoire ou d'autre équipement que ceux recommandés par le fabricant pour votre appareil.
- N'entreposez pas l'appareil ou le carburant dans un endroit fermé où les vapeurs de carburant peuvent être en contact avec des étincelles ou des flammes provenant de

chauffe-eau, moteurs électriques, interrupteurs, chaudières, etc.

- Entreposez l'appareil dans un endroit sec, hors de la portée des enfants.

CONSIGNES DE SÉCURITÉ : Une longue exposition aux vibrations provoquées par un outillage à main et à essence peut entraîner des lésions des vaisseaux sanguins ou des nerfs des doigts, de la main et des articulations chez les personnes enclines à des troubles de la circulation ou à des enflures anormales. Certaines personnes habituellement saines ont connu des problèmes de vaisseaux sanguins lors d'une utilisation prolongée dans le froid. Si des symptômes tels qu'engourdissement, douleurs, affaiblissement, changement de la couleur ou du grain de la peau ou encore perte de sensibilité dans les doigts, les mains ou les articulations apparaissent, arrêtez d'utiliser cet appareil et consultez un médecin. Un système anti-vibration ne permet pas d'éviter ces problèmes. Les personnes travaillant régulièrement ou continuellement avec un appareil électrique doivent contrôler minutieusement leur condition physique et l'état de cet instrument.

DESCRIPTION DES PIÈCES

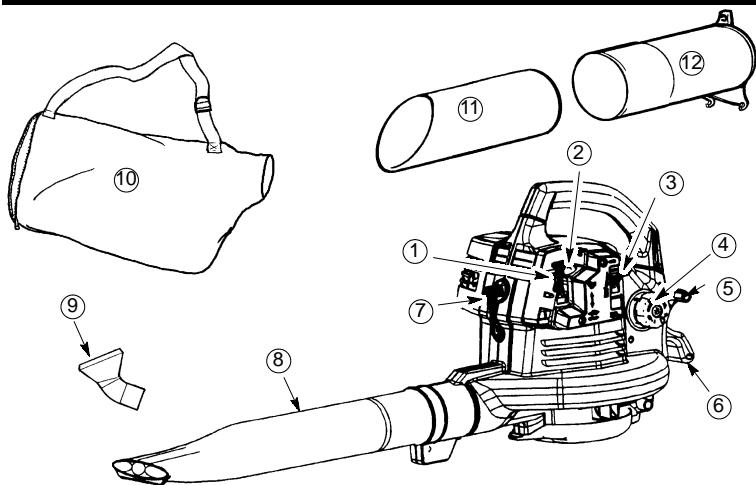

DESCRIPTION DES PIÈCES

- | | |
|---------------------------|---------------------------|
| 1. Levier d'accélération | 8. Tube de la souffleuse |
| 2. Démarreur | 9. Tube coudé |
| 3. Levier de l'étrangleur | 10. Sac de l'aspirateur |
| 4. Bouchon du carburant | 11. Tube à vide inférieur |
| 5. Cordon de démarrage | 12. Tube à vide supérieur |
| 6. Poignée arrière | 13. Manuel d'instructions |
| 7. Bougie | |



MONTAGE

PIECES FOURNIES

Vérifiez le contenu de l'emballage. Il doit contenir les éléments suivants :

- Souffleuse
- Tube de souffleuse
- Tube à vide supérieur
- Tube à vide inférieur
- Tube coudé
- Sac d'aspirateur

REMARQUE : Il est normal que le filtre à carburant fasse du bruit dans le réservoir vide.

MONTAGE

⚠ AVERTISSEMENT: Arrêtez le moteur et assurez-vous que l'aube de compresseur est arrêtée avant d'ouvrir le couvercle de la prise d'air ou avant d'essayer d'insérer ou de retirer les tubes à vide ou tube de souffleuse. Les aubes en rotation pourraient causer de graves blessures. Déconnectez toujours la bougie avant d'exécuter la maintenance ou d'accéder aux pièces mobiles.

⚠ AVERTISSEMENT: Si votre appareil est déjà monté, répétez toutes les étapes pour vous assurer que votre appareil est correctement monté et que toutes les attaches sont enclenchées.

- Un tournevis est nécessaire au montage.

MONTAGE DU TUBE DE LA SOUFFLEUSE

1. Mettez la marque du tube de la souffleuse en alignement avec la fente de l'orifice de sortie de la souffleuse, et mettez le tube en place.

REMARQUE : La bouton doit être suffisamment lâche pour permettre d'insérer le tube de souffleuse dans l'orifice de sortie de la souffleuse. Desserrez la bouton en tournant dans le sens opposé à celui des aiguilles d'une montre.

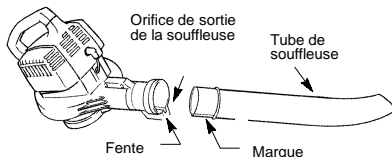

2. Fixez le tube en tournant le bouton dans le sens des aiguilles d'une montre.
3. Pour enlever le tube, tournez le bouton dans le sens contraire des aiguilles d'une montre pour desserrer le tube; puis enlevez le tube.

MONTAGE DU SAC DE L'ASPIRATEUR

1. Ouvrez la fermeture-éclair du sac et insérez le tube coudé.

2. Introduisez l'extrémité la plus petite du tube coudé dans la petite ouverture du sac.

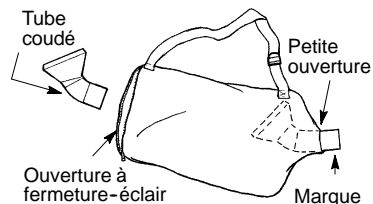

REMARQUE : Assurez-vous que le bord de la petite ouverture est bien encastré dans la partie évasée du tube coudé, et que la marque du tube coudé est dirigée vers le bas.

3. Fermez la fermeture-éclair du sac. Veillez à ce que la fermeture-éclair soit bien fermée.
4. Retirez le tube de la souffleuse du moteur.

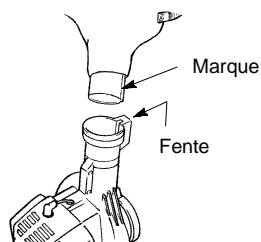

5. Insérez le tube coudé dans l'orifice de sortie de la souffleuse. Veillez à ce que la marque du tube coudé soit bien en alignement avec la fente de l'orifice de sortie de la souffleuse.
6. Tournez le bouton dans le sens des aiguilles d'une montre pour fixer le tube coudé.

MONTAGE DU TUBE A VIDE

⚠ AVERTISSEMENT: Arrêtez le moteur et assurez-vous que l'aube de compresseur est arrêtée avant d'ouvrir le couvercle de la prise d'air ou avant d'essayer d'insérer ou de retirer les tubes à vide. Les aubes en rotation pourraient causer de graves blessures.

1. Mettez le tube à vide inférieur en alignement comme illustré ci-dessous. Assemblez le tube à vide inférieur et le tube à vide supérieur.

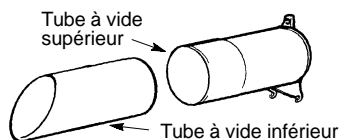

2. Introduisez un tournevis dans la loquet du couvercle de la prise d'air.

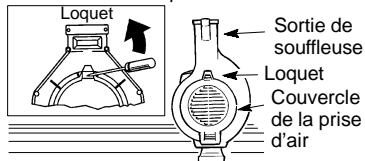

3. Soulevez doucement le bout du tournevis vers l'arrière de l'appareil à ouvrir la loquet en tirant sur le couvercle de l'arrivée de l'aspirateur avec l'autre main.
4. Maintenez le couvercle de la prise d'air ouvert jusqu'à ce que le tube d'aspirateur supérieur soit installé.

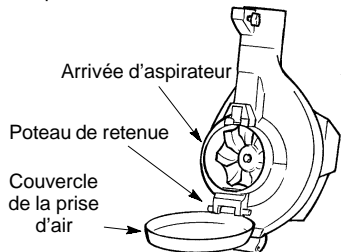

5. Mettez les crochets du tube d'aspirateur sur les poteaux de retenue de l'appareil.
6. Pivotez le tube jusqu'à ce qu'il soit fixé à l'appareil par le loquet de la prise d'air.

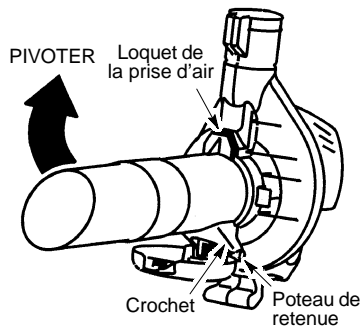

CONVERSION D'ASPIRATEUR EN SOUFFLEUSE

1. Enlevez les tubes d'aspirateur en insérant l'extrémité d'un tournevis à l'emplacement du loquet de l'arrivée d'aspirateur.

2. Tournez doucement le bout du tournevis vers l'arrière de l'appareil pour ouvrir la loquet tout en tirant vers le haut sur la tube d'aspirateur supérieur avec votre autre main.

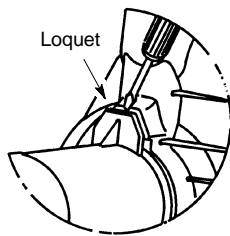

3. Enlevez le sac de l'aspirateur.
4. Fermez le couvercle et assurez-vous qu'il est bien verrouillé.
5. Réinstallez le tube de souffleuse. Voir comment le faire dans INSTALLATION DU TUBE DE LA SOUFFLEUSE.

AJUSTEMENT DE LA BANDOULIÈRE (pour l'usage de aspirateur seulement)

1. Tenez l'appareil tel qu'indiqué avec le silencieux orienté à l'extérieur du corps et des vêtements.
2. Passez la bandoulière par dessus votre tête et mettez-la sur votre épaule droit.
3. Étendez le bras gauche vers l'arrière du sac d'aspirateur.
4. Ajustez la bandoulière jusqu'à ce que la couture du sac à la bandoulière se trouve entre votre pouce et votre index.
5. Assurez-vous que l'air circule librement du tube coudé jusque dans le sac. Si le sac est entortillé, l'appareil ne fonctionnera pas bien.



FONCTIONNEMENT

POSITION DE FONCTIONNEMENT

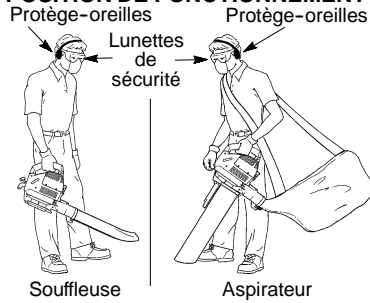

RENSEIGNEMENTS PRATIQUES

- Quand vous aspirez ou vous soufflez des déchets, tenez toujours l'appareil avec le silencieux orienté du côté opposé à votre corps et vos vêtements. (Consultez POSITION DE FONCTIONNEMENT).
- Pour réduire le risque de surdit  occasionn  par le niveau de bruit, vous devez porter une protection des oreilles.
- Pour r duire le risque de blessure occasionn  par tout contact avec les pi ces tournantes, arr tez le moteur avant de monter ou d'enlever des accessoires. Ne faites jamais fonctionner sans pare-d bris en place.
- Faites fonctionner les appareils   moteur uniquement   des heures raisonnables – pas trop t t le matin ni trop tard la nuit pour ne pas d ranger les gens. Conformez-vous aux horaires indiqu s dans les ordonnances locales. Nous recommandons en g n ral de 09h00   17h00, du lundi au samedi.
- Pour r duire le niveau de bruit, limitez le nombre d'appareils utilis s en m me temps.
- Pour r duire le niveau de bruit, faites fonctionner les souffleuses   moteur   la puissance la plus basse pour accomplir le travail.
- Utilisez des r âteaux et des balais pour d coller les d bris avant de souffler.
- S'il y a de la poussi re, humectez l g rement les surfaces ou utilisez un accessoire de pulv risation d'eau quand il y a de l'eau.
- Economisez l'eau en utilisant des souffleuses au lieu de tuyaux d'arrosage pour beaucoup d'applications de jardin et de gazon, en particulier dans des endroits comme les goutti res, les  crans, les patios, les grilles, les v randas et les jardins.
- Faites attention aux enfants, aux animaux domestiques, aux fen tres ouvertes ou aux automobiles qui viennent d' tre lav es. Soufflez les d bris en toute s curit .

- Utilisez tout l'accessoire d'extension de la souffleuse, de mani re   permettre au souffle d'air d' tre le plus pr s du sol possible.
- Apr s avoir utilis  une souffleuse ou un autre appareil, NETTOYEZ! Jetez les d bris dans des sacs   ordure.

AVANT DE D MARRER LE MOTEUR

AVERTISSEMENT: Lisez les informations sur le carburant dans les r gles de s curit  avant de continuer. Si vous ne comprenez pas les r gles de s curit , n'essayez pas de verser de carburant dans votre appareil. Contactez le service apr s-vente agr e.

CARBURANT

AVERTISSEMENT: Enlevez le capuchon de remplissage (carburant) lentement quand ajoutant plus de carburant   l'appareil.

Ce moteur est garanti pour une utilisation avec de l'essence sans plomb. Avant toute utilisation, l'essence doit  tre m lang e avec de l'huile moteur deux temps   refroidissement par air de bonne qualit . Nous recommandons d'utiliser de l'huile de la marque McCulloch® m lang e dans un rapport de 40:1 (2,5%). Vous obtiendrez un rapport de 40:1 en m langeant environ 5 litres d'essence sans plomb avec 0,125 litre d'huile. Lorsque vous m langez le carburant, suivez les instructions mentionn es sur le jerrycan. Veuillez toujours lire et suivre les r gles de s curit  avant d'alimenter votre appareil en carburant.

IMPORTANT

L'exp rience a montr  que les carburants coup s avec de l'alcool (aussi appel s carburoil ou  tant compos  d' thanol ou de m thanol) peuvent provoquer de l'humidit , laquelle peut   son tour provoquer la s paration du m lange et la formation d'acide durant l'entreposage. Les gaz acides peuvent endommager le syst me de carburation du moteur pendant l'entreposage. Pour  viter les probl mes de moteur, videz le syst me de carburation avant l'entreposage, si celui-ci doit durer plus de 30 jours. Purgez le r servoir d'essence, d marrez le moteur et laissez-le tourner jusqu'  ce que le circuit d'alimentation en carburant et le carburateur soient vides. Faites un nouveau plein la saison prochaine. N'utilisez jamais de produits de nettoyage pour moteur ou carburateur pour nettoyer le r servoir de carburant car cela cr erait des d g ts irr m diables.

REMARQUE: L'appareil doit être placée sur son côté quand ajoutant le carburant (voir l'illustration ci-dessous).

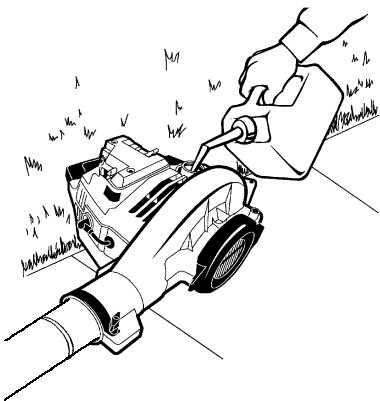

ARRETER VOTRE MOTEUR

- Pour arrêter le moteur, mettez l'levier d'accélération en position STOP.

AVANT DE DÉMARRER LE MOTEUR

AVERTISSEMENT: Vous DEVEZ vous assurer que les tubes sont bien fixés avant d'utiliser l'appareil.

- Carburant Ecartez-vous au moins de 3 mètres de l'endroit où vous avez rempli le réservoir.
- Tenez l'appareil dans la position de démarrage comme illustré. Assurez-vous que l'extrémité de la souffleuse ne soit pas dirigée sur des personnes, des animaux, des objets en verre ou des objets solides.

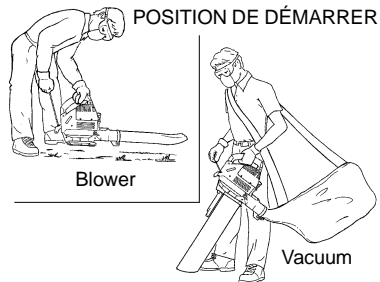

AVERTISSEMENT: Lorsque vous démarrez le moteur, tenez l'appareil comme illustré. Si vous devez poser l'appareil lorsque vous démarrez le moteur ou lorsqu'il tourne déjà, ne le faites que sur une surface propre et dure. Des débris tels que du gravier, du sable, de la poussière, de l'herbe etc. pourraient être aspirés et projetés vers l'ouverture de décharge et endommager ainsi votre appareil, des objets vous appartenant ou causer de graves blessures aux passants ou à l'utilisateur.

DÉMARRER UN MOTEUR À FROID (ou un moteur avant tourne et etant en passe d'essence)

1. Mettez le levier d'accélération en position .
2. Placez la levier de l'étrangleur en position FULL CHOKE.
3. Pressez doucement le démarreur 8 fois.

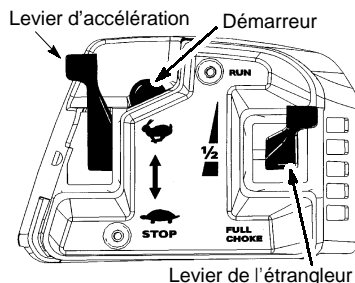

4. Tirez vivement le cordon du lanceur tant que le moteur ne marche pas, mais pas plus de 5 fois (En dessous de 0_C, tirez 8 fois).

REMARQUE: Si le moteur réussi à démarrer avant la 5ème fois, passez directement à l'étape suivante.

5. Placez la levier de l'étrangleur en position HALF CHOKE.
6. Tirez vivement le cordon du lanceur tant que le moteur ne marche pas, mais pas plus de 5 fois (En dessous de 0_C, tirez 10 fois).
7. Laissez tourner le moteur 5 secondes, puis remettez la levier de l'étrangleur en position RUN.
8. Laissez l'appareil fonctionner pendant 30 secondes sur RUN avant de remettre la levier d'accélération en position initiale .

Si le moteur n'a pas démarré après 5 essais (en position HALF CHOKE), répétez la procédure DÉMARRER UN MOTEUR À FROID. Si le moteur ne démarre toujours pas, reportez-vous à DÉMARRER UN MOTEUR NOYÉ.

9. Pour arrêter le moteur, mettez l'levier d'accélération en position STOP.

DÉMARRER UN MOTEUR AVANT TOURNE

1. Enclenchez la levier de accélération en position .
2. Tirez vivement le cordon du lanceur tant que le moteur ne marche pas, mais pas plus de 5 fois.

REMARQUE: Si le moteur n'a pas démarré, tirez le cordon du lanceur cinq fois de plus. Si le moteur ne démarre toujours pas, il est probablement noyé.

3. Pour arrêter le moteur, mettez l'levier d'accélération en position STOP.

DÉMARRER UN MOTEUR NOYÉ

On peut faire démarrer un moteur noyé en mettant le levier de l'étrangleur sur «RUN». Mettez le commande de vitesse sur vitesse rapide  ; et tirez ensuite la corde jusqu'à démarrage du moteur. Quand le moteur a démarre, mettez le levier de commande de

vitesse sur  pour mettre le moteur au ralenti. Si le moteur est très noyé, vous devrez peut-être tirer la corde du démarreur de nombreuses fois.

Si l'appareil ne démarre toujours pas, consultez le TABLEAU DE DÉPANNAGE ou contactez le service après-vente agréé.

MAINTENANCE

⚠ AVERTISSEMENT: Ne touchez le silencieux que si le moteur et le silencieux est froid. Un silencieux chaud peut occasionner des brûlures sérieuses.

VERIFIEZ LES ATTACHES ET LES PIÈCES AYANT DU JEU

- Emplacement des bougies
- Filtre à air
- Vis du boîtier

VERIFICATION DE PIÈCES ENDOMMAGÉES OU USEES

Consultez un agent du service après-vente agréé pour remplacer les parties endommagées ou usées.

- Levier d'accélération - Assurez-vous que le levier d'accélération fonctionne correctement. Pour arrêter le moteur, appuyez sur le levier d'accélération dans la position STOP et maintenez le enfoncé jusqu'à ce que le moteur s'arrête entièrement. Assurez-vous que le moteur s'arrête, puis redémarrez le et continuez.
- Réservoir de carburant Cessez d'utiliser l'appareil si le réservoir de carburant est endommagé ou fuit.
- Sac - cessez d'utiliser le sac s'il est déchiré ou endommagé.

INSPECTEZ ET NETTOYEZ L'APPAREIL ET LES ÉTIQUETTES

- Après chaque utilisation, inspectez tout l'appareil pour trouver toute pièce lâche ou endommagée. Nettoyez cet appareil avec un linge humide et un détergent doux.
- Passez un linge sec et propre sur l'appareil.

NETTOYAGE DU FILTRE À AIR

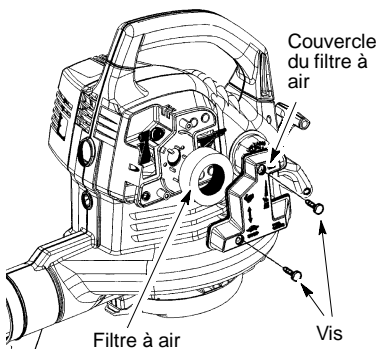

Nettoyage du filtre à air :

Un filtre à air encrassé diminue les performances du moteur et augmente la consommation de carburant et les émissions nocives. Nettoyez-le toujours après 5 heures d'utilisation.

1. Nettoyez le couvercle et les parties avoisinantes pour éviter que les débris ne tombent dans la chambre du carburateur lorsque vous enlevez le couvercle.
2. Retirez les pièces comme illustré ci-dessous.

REMARQUE : Ne nettoyez pas le filtre avec de l'essence ou autre solvant inflammable. Vous risquerez de provoquer un départ de feu ou des émissions de gaz nocif.

3. Nettoyez le filtre à l'eau savonneuse.
4. Laissez le filtre sécher.
5. Mettez quelques gouttes d'huile sur le filtre, serrez le filtre pour répartir l'huile.
6. Remplacez les pièces.

REMPLEZ LA BOUGIE

Remplacez la bougie chaque année pour assurer un meilleur démarrage et une meilleure marche du moteur. Écartez les bornes de bougie à 0,025 in. L'allumage est réglé à l'usine et n'est pas réglable.

1. Tournez, puis tirez le couvre-borne de bougie.
2. Enlevez la bougie du cylindre et jetez-la.
3. Remplacez par une bougie Champion RCJ-6Y et serrez avec une clé à douille de 19 mm.
4. Remontez le couvre-borne de bougie.

REMPLEZ LE FILTRE À CARBURANT

Pour remplacer le filtre à carburant, laissez le carburant se vider lorsque le moteur fonctionne. Enlevez ensuite le bouchon du carburant du réservoir. Retirez le filtre du réservoir et retirez-le du circuit d'alimentation de carburant. Installez le nouveau filtre à carburant dans le circuit d'alimentation de carburant, ainsi que les autres pièces.

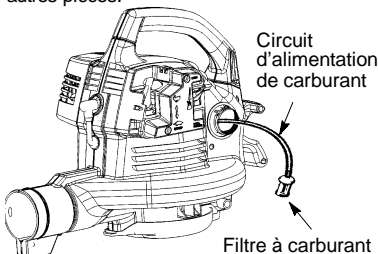

VÉRIFIEZ LES VIS DE MONTAGE DU SILENCIEUX

Une fois par an, assurez-vous que les vis de montage du silencieux soient bien serrées et sécuritaires pour éviter tout dommage.

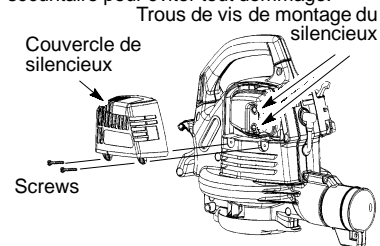

1. Desserrez et enlevez les 2 vis du couvercle de silencieux.
2. Enlevez le couvercle du silencieux.
3. Serrez solidement les deux vis de montage du silencieux.
4. Remontez le couvercle du silencieux et les 2 vis. Serrez solidement.

INSPECTEZ LE SILENCIEUX ET L'ÉCRAN PARE-ÉTINCELLES

À l'usage, des dépôts de carbone se forment sur le silencieux et l'écran pare-étincelles. Vous devez les enlever pour éviter tout risque d'incendie ou pour ne pas gêner le rendement du moteur.

VUE DE SILENCIEUX

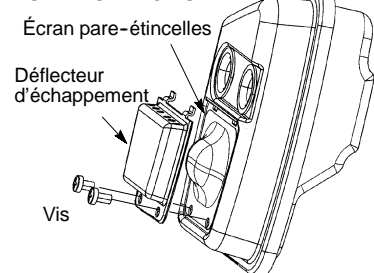



Remplacez l'écran pare-étincelles toutes les 25 heures de fonctionnement ou si vous notez un dommage ou une cassure de l'écran.

REMARQUE : N'essayez pas de nettoyer l'écran pare-étincelles.

1. Desserrez et enlevez les 2 vis du couvercle du silencieux. Enlevez le couvercle du silencieux.
2. Desserrez et enlevez les deux vis du déflecteur d'échappement.
3. Enlevez le déflecteur d'échappement et l'écran pare-étincelles.
4. Montez le nouvel écran pare-étincelles.
5. Remontez le déflecteur d'échappement et les deux vis. Serrez fortement les vis.
6. Remontez le couvercle du silencieux et les 2 vis.

REMARQUE : Si une pièce du silencieux est fendue, cassée ou endommagée, nous vous recommandons de remplacer tout le silencieux.

REGLAGE DU CARBURATEUR

Il n'y a aucune vis d'ajustement au ralenti sur votre souffleuse. Le levier d'accélération est utilisé pour contrôler la vitesse du moteur. Le levier d'accélération peut être placé dans un de quatre positions: arrêtez, ralenti ou , accélération maximum ou  et une position intermittente. Si votre moteur ne tournera pas correctement ou si vous avez besoin d'aide, contactez le distributeur autorisé de service.

STOCKAGE

AVERTISSEMENT: Préparez l'unité pour l'entreposer à la fin de la saison ou si vous ne comptez pas l'utiliser pendant au moins trente jours.

- Laissez le moteur refroidir et prenez toutes les mesures de sécurité avant de l'entreposer ou de le transporter dans un véhicule.
- Entreposez l'appareil et le carburant dans un endroit où il ne risque pas d'y avoir d'étincelles ou de flammes provenant de chauffe-eau, de moteurs électriques, interrupteurs, etc.
- Entreposez l'appareil avec toutes les protections installées. Positionnez l'appareil de façon à ce qu'aucun objet coupant ne puisse provoquer de blessures accidentellement.

- Entreposez l'appareil et le carburant dans un endroit sec, hors de la portée des enfants.

SURFACES EXTERIEURES

- Si votre appareil doit être stocké longtemps, nettoyez-le bien avant de l'entreposer. Entreposez le dans un endroit propre et sec.
- Graissez légèrement les surfaces métalliques extérieures.

MOTEUR INTERNE

- Retirez la bougie et versez une cuiller à café d'huile moteur deux temps à refroidissement par air par l'ouverture de la bougie. Tirez lentement le cordon du lanceur huit à dix fois pour répartir l'huile.
- Remplacez la bougie par une bougie du type et de la gamme thermique recommandés.
- Nettoyage du filtre à air.

- Inspectez l'appareil et vérifiez que les vis, les boulons et les écrous ne soient pas desserrés. Remplacez toutes les pièces endommagées, cassées ou usées.
- Démarrez la saison uniquement avec de l'huile neuve ayant un bon rapport d'essence et d'huile.

AUTRE

- Ne stockez pas l'essence d'une saison à l'autre.
- Remplacez votre jerrycan s'il commence à rouiller.

TABLEAU DE DÉPANNAGE

⚠ AVERTISSEMENT: Toujours arrêtez l'unité et débranchez la bougie d'allumage avant d'exécuter n'importe lequel des remèdes recommandés ci-dessous autre que les remèdes qui exigent l'exécution de l'appareil.

PROBLÈME	CAUSE	REMEDY
Le moteur ne démarre pas.	<ol style="list-style-type: none"> Le moteur est noyé. Le réservoir à carburant est vide. La bougie n'a pas d'étincelle. Le carburant n'arrive pas au carburateur. La compression est basse. 	<ol style="list-style-type: none"> Voir «Instructions de démarrage». Remplissez le réservoir avec le bon mélange à carburant. Remplacez la bougie. Vérifiez si le filtre à carburant est sale; remplacez. Vérifiez que la ligne de carburant ne soit pas trouée ou fendue, réparez ou remplacez. Contactez un distributeur autorisé de service.
Le moteur ne tourne pas bien au ralenti.	<ol style="list-style-type: none"> Le carburant n'arrive pas au carburateur. Le carburateur a besoin d'un réglage. Le joints du vilebrequin est usé. La compression est basse. 	<ol style="list-style-type: none"> Vérifiez si le filtre à carburant est sale; remplacez. Vérifiez que la ligne de carburant ne soit pas trouée ou fendue, réparez ou remplacez. Contactez un distributeur autorisé de service. Contactez un distributeur autorisé de service. Contactez un distributeur autorisé de service.
Le moteur n'accélère pas, manque de puissance ou s'arrête sous une charge.	<ol style="list-style-type: none"> Le filtre à air est sale. Le carburant n'arrive pas au carburateur. La bougie ne fonctionne pas bien. L'écran pare-étincelles est obstruée. Le carburateur a besoin d'un réglage. Il y a des dépôts de carbone. La compression est basse. 	<ol style="list-style-type: none"> Nettoyez ou remplacez le filtre à air. Vérifiez si le filtre à carburant est sale; remplacez. Vérifiez que la ligne de carburant ne soit pas trouée ou fendue, réparez ou remplacez. Nettoyez ou remplacez la bougie; Réglez l'écartement des bornes. Remplacez l'écran pare-étincelles. Contactez un distributeur autorisé de service. Contactez un distributeur autorisé de service. Contactez un distributeur autorisé de service.
Le moteur fume trop.	<ol style="list-style-type: none"> L'étrangleur est mis à moitié. Le mélange de carburant est mauvais. Le filtre à air est sale. Le carburateur a besoin d'un réglage. 	<ol style="list-style-type: none"> Réglez l'étrangleur. Videz le réservoir à carburant et remplissez-le à nouveau avec le bon mélange à carburant. Nettoyez ou remplacez le filtre à air. Contactez un distributeur autorisé de service.
Le moteur surchauffe.	<ol style="list-style-type: none"> Le mélange de carburant n'est pas bon. La bougie n'est pas la bonne. Le carburateur a besoin d'un réglage. Il y a des dépôts de carbone. 	<ol style="list-style-type: none"> Voir «Remplissage du réservoir». Remplacez par la bonne bougie. Contactez un distributeur autorisé de service. Contactez un distributeur autorisé de service.

DÉCLARATION DE CONFORMITÉ aux normes 2000/14/CE

CE Déclaration de conformité aux normes 2000/14/CE

Nous, **Electrolux Home Products, Inc.**, Texarkana, TX, 75501, USA, Tél. : +1 903 223 4100, déclare sous sa seule responsabilité que la **souffleuse McCulloch modèle BVM 250** a été évaluée conformément à l'Annexe V de la DIRECTIVE et, à partir des numéros de série égal ou supérieur à 2003-099N00001, se conforment aux modalités de la DIRECTIVE. La circulation d'air nominale est 0,142 m³/s. Leur puissance sonore mesurée est égale à 107 dB et leur puissance sonore garantie est égale à 112 dB.

Texarkana 03-04-09



Michael S. Bounds, Directeur
Sécurité du Produit et Normes

DÉCLARATION DE CONFORMITÉ aux normes 98/37/CE

CE Déclaration de conformité (Directive 98/37/CE, Annexe II, A) (Valable uniquement en Europe)

Nous, **Electrolux Home Products, Inc.**, Texarkana, TX, 75501, USA, Tél. : +1 903 223 4100, nous portons garants que la souffleuse **McCulloch modèle BVM 250** à partir du numéro de série 2003-099N00001 respecte les consignes des DIRECTIVES : **98/37/CE** (outillage mécanique) et **89/336/CEE** (compatibilité électromagnétique), ainsi que leurs amendements et qu'elles sont conformes aux normes suivantes : **EN 292-2 et CISPR 12**.

SMP, l'Institut suédois des tests de l'outillage mécanique, Fyrisborgsgatan 3 S-754 50 Uppsala, Suède, a exécuté une homologation des équipements. Le(s) certificat(s) est/sont numéroté(s) : **SEC/97/475**.

Texarkana 03-04-09



Michael S. Bounds, Directeur
Sécurité et normes

DONNEES TECHNIQUES

MODÈLE: BVM 250

MOTEUR

Cylindrée	25 cm ³
Puissance moteur maximum, selon ISO 8893	0,71 kW
Vitesses de rotation	
Vitesse au repos +/- 400	3700 rpm
Vitesse maximum recommandée de l'arbre de sortie	8400 rpm
Vitesse du moteur à la vitesse maximum recommandée de l'arbre de sortie	8400 rpm

POIDS

SOUFFLEUSE	4,8 kg
ASPIRATEUR	5,5 kg

VOLUME

Réservoir de carburant	360 cm ³
------------------------	---------------------

NIVEAU DE PRESSION SONORE

Selon prEN 31806

SOUFFLEUSE	
A vide :	80,9 dB(A)
A plein régime	95,2 dB(A)
ASPIRATEUR	
A vide :	89,6 dB(A)
A plein régime	100,0 dB(A)

NIVEAU DE PUISSANCE SONORE

Selon ISO/CD 10884

SOUFFLEUSE:	106 dB(A)
ASPIRATEUR:	107 dB(A)

VIBRATIONS

Selon ISO 7916

SOUFFLEUSE	
A vide :	Max. 12,1 m/s ²
A plein régime :	Max. 16,0 m/s ²
ASPIRATEUR	
A vide :	Max. 10,9 m/s ²
A plein régime :	Max. 16,6 m/s ²

ANNÉE DE FABRICATION:	2004
L'ADRESSE DU CONSTRUCTEUR:	EOPI Italy Via Como 72 Valmadrera, Lecco ITALY I-23868