

Makita

STICK EDGER

COUPE-BORDURES

MODEL RBE250

MODELE RBE250

INSTRUCTION MANUAL

MANUEL D'INSTRUCTIONS

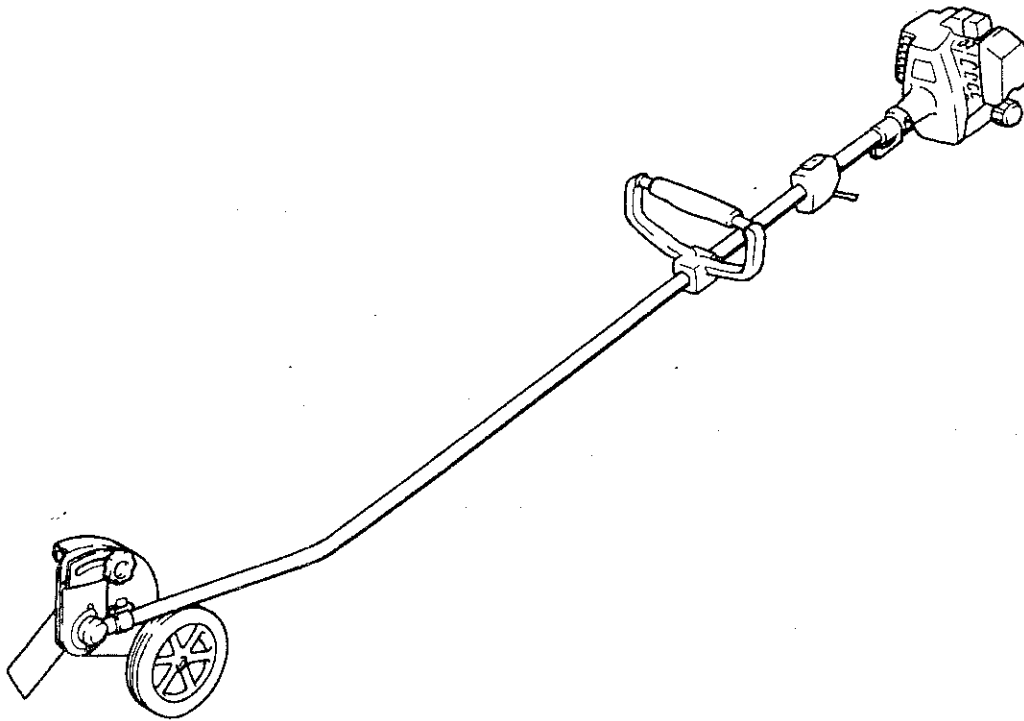

Read rules for operation and instructions carefully.

Lisez attentivement les instructions et les consignes d'utilisation.

Thank you very much for purchasing the MAKITA STICK EDGER. We are pleased to recommend to you the MAKITA STICK EDGER which is the result of a long development programme and many years of knowledge and experience. Please read the booklet that refers to in detail the various points that will demonstrate its outstanding performance. This will assist you to obtain the best possible result from your MAKITA STICK EDGER.

CAUTION:

- Always stop the engine when a blade jam occurs.
- DO NOT attempt to remove an object causing a blade jam if the engine is running. Physical injury can occur if a blade jam is removed and the blade suddenly starts.
- Keep a firm grip on the edger with both hands, the right hand on the rear handle, the left hand on the front handle. Use a firm grip with thumbs and fingers encircling the handles. A firm grip will help you keep control of the edger.
- NEVER OPERATE the edger with only one hand.
- Before edging, plan your direction of travel so that the until will always be positioned on your right side and so that you walk on hard surface whenever possible.
- Never adjust blade height with engine running.

SAFETY RULES AND PRECAUTIONS

Proper safety precautions must be observed. Like all power equipment this unit must be handled carefully. DO NOT EXPOSE YOURSELF OR OTHERS TO DANGER. Follow these simple rules.

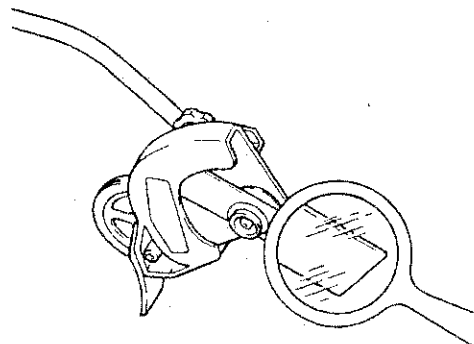
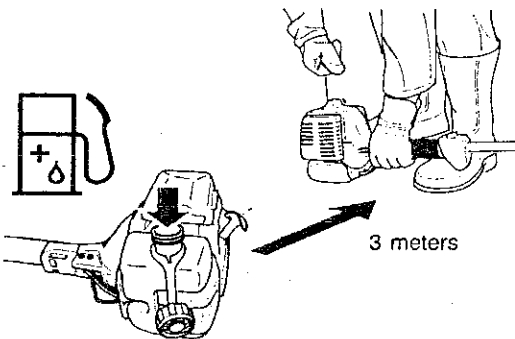
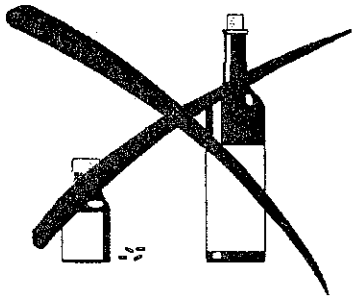

1. For safety and proper operation, read this instruction manual carefully and thoroughly, familiarize yourself with the unit before use. Failure to do so may result in serious injury to yourself or bystanders.
2. Children and young persons aged under 18 years must not be allowed to operate the stick edger. Persons over the age of 16 years may however use the device for the purpose of being trained only whilst under supervision of a qualified trainer.
3. Do not operate the unit when fatigued or under the influence of alcohol or drugs.
4. Dress properly, do not wear loose clothing or jewelry that could become caught in moving parts of the unit. Wear proper protectors such as safety goggles, ear plugs, sturdy gloves, safety footwear, etc.
5. Keep the handles free of oil and fuel.
6. Do not smoke while mixing fuel or filling tank.
7. Do not mix fuel in an enclosed room or near open flames.
8. Always mix and store the fuel in a properly marked container that is approved for such usage.
9. When refueling, be sure to stop the engine and confirm that it is cooled down. Never refuel when the engine is running or hot.
10. Do not start the engine in the place of refueling. Move at least 3 m (10 feet) away from the place of refueling.
11. If fuel is spilled, be sure to wipe it up completely and properly dispose of those materials before starting the engine.
12. Never start or run the engine inside a closed room or building. Fumes from the exhaust contain dangerous carbon monoxide.
13. Inspect the entire unit for loosening, missing and damage of the parts (especially the cutter blade). Never use cracked, deformed or damaged cutter blade.
14. Do not operate the unit without the blade cover (guard) in place.

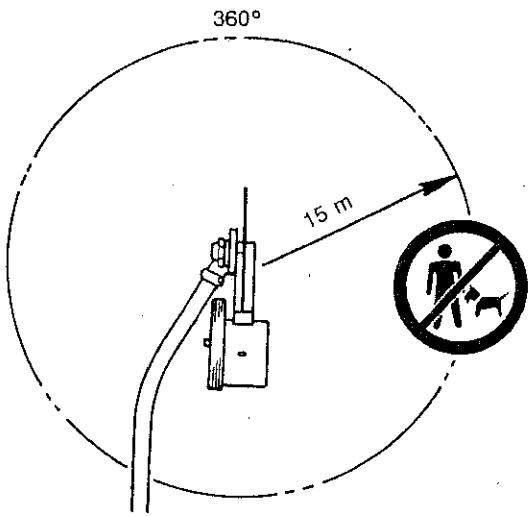

Makita

15. In startup or during operation, pay attention to anyone or any objects in working vicinity. Start the engine on a flat, clear surface. Operate the unit by yourself.
16. Inspect the area to be cut and remove all debris that could become entangled in the blade. Also remove any objects that the unit may sling during cutting.
17. Keep hands, feet, clothing, and the like well away from cutting member and moving parts.
18. Do not overreach. Keep proper footing and balance at all times. Do not run the unit standing on a ladder or any other unstable footing. Keep handles dry, clean, and free from oil and fuel.
19. Keep children away. Onlookers should be kept at a safe distance from the work area, at least 50 feet.
20. Do not use the unit on graveled surfaces. Never operate the unit without good visibility or light. Always push slowly over rough ground.
21. Objects struck by the cutting member can cause severe injuries to persons. The lawn should always be carefully examined and cleared of all objects prior to edging.
22. Never direct discharge of material toward bystanders nor allow anyone near the area of operation. Use care in directing discharge to avoid glass enclosures, automobiles, and the like.
23. Use the unit only for edging the grass, lawn or weeds.
24. If the unit strikes a foreign object, stop the engine and disconnect the spark plug lead. Inspect for damage. Repair any damage before restarting and operating the unit.
25. Never attempt to make engine adjustments while the unit is running. Always make engine adjustments with the unit resting on a flat, clear surface.
26. Do not put the hot engine onto dry grass or combustible materials.
27. Stop the engine and disconnect the spark plug lead before replacing the cutter blade, adjusting or maintaining the unit.
28. Periodically clean and inspect the unit for loose parts (screws, bolts, nuts, etc.). Tighten them if necessary.
29. Do not use any attachment with this power head other than those recommended by the manufacture of the engine. Never tamper with the unit. Serious injury to the user or bystanders or damage to the engine could result.
30. Do not attempt to repair the unit. Have repairs made by qualified dealer or repairman, using only identical replacement parts.
31. When not in use, the unit should be stored in dry place after draining all fuel from the fuel tank and carburetor. Do not store in a closed area where fuel vapors can reach an open flame from hot water heaters, furnaces, etc.

DESIGNATION OF PARTS

- (1) Blade Cover
- (2) Blade
- (3) Gear Case
- (4) Debris Deflector
- (5) Drive Shaft
- (6) Loop Handle
- (7) Throttle Lever
- (8) Fuel Tank
- (9) Clutch Case
- (10) Carburetor
- (11) Plug
- (12) Air Cleaner
- (13) Choke Lever
- (14) Starter Knob
- (15) Pump
- (16) Tank Cap
- (17) Recoil Starter
- (18) Exhaust Pipe
- (19) Muffler
- (20) Wheel

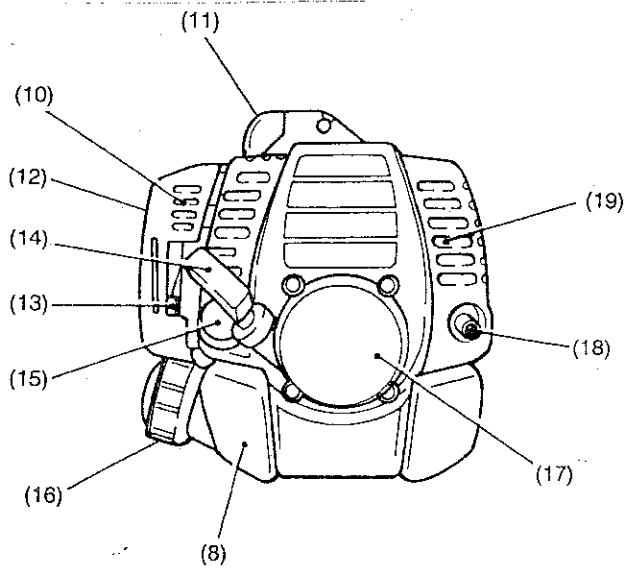
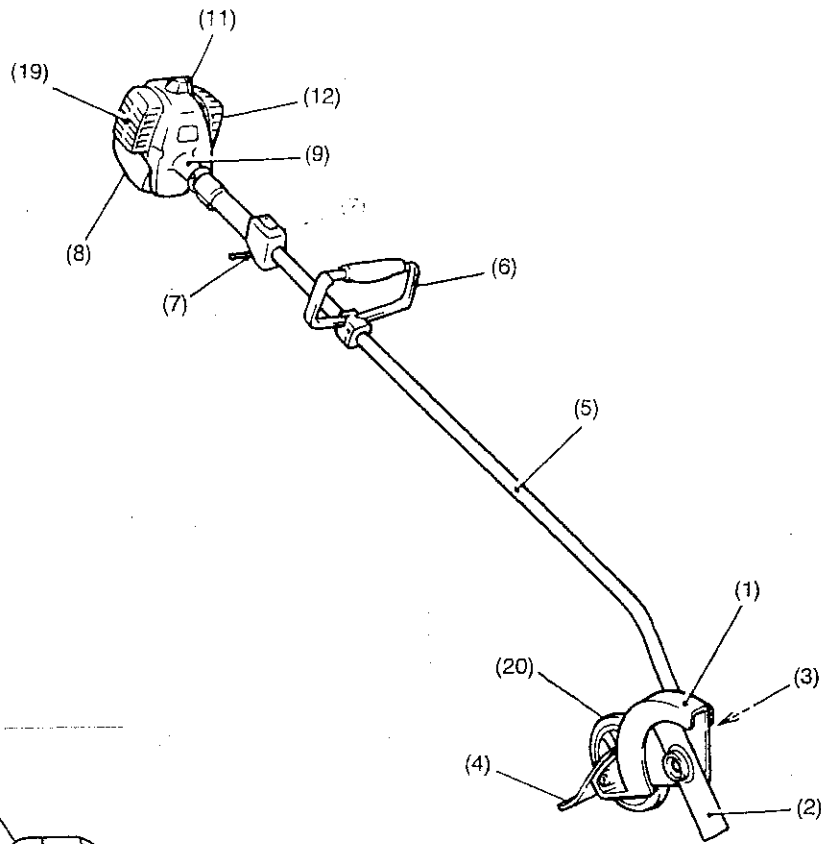

Model	RBE250
Dimensions (L x W x H) (mm)	1,710 x 320 x 295 (67-5/16" x 12-19/32" x 11-19/32")
Weight (kg)	4.9 (10.7 lbs)
Revolution of cutter head (rpm)	6,000
Clutch	Automatic centrifugal type
Engine	EC025G
Displacement (cc)	24.5
Powerrating (kg)	1.3
Carburetor	All position diaphragm type
Starting system	Recoil starter
Ignition system	Solid state ignition
Plug	NGK BM7A or equivalent
Fuel tank (l)	0.5 (0.48 quarts)
Fuel	Mixed gas (Gasoline: Makita Genuine 2 stroke Engine Oil = 50 : 1)

NOTE: Specifications are subject to change without notice.

ASSEMBLY INSTRUCTION

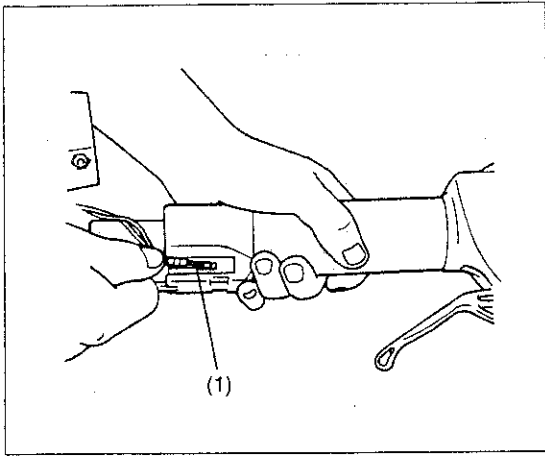

CAUTION:

Before doing any work on the stick edger, always stop the engine and pull the spark plug connector off the spark plug. Always wear protective gloves!

CAUTION:

Start the stick edger only after having assembled it completely.

1. Insert the nipple (1) of the throttle wire through the square hole in the grip until it fits into the square hole in the moving part which is inside the grip. It should move when the throttle lever is squeezed.

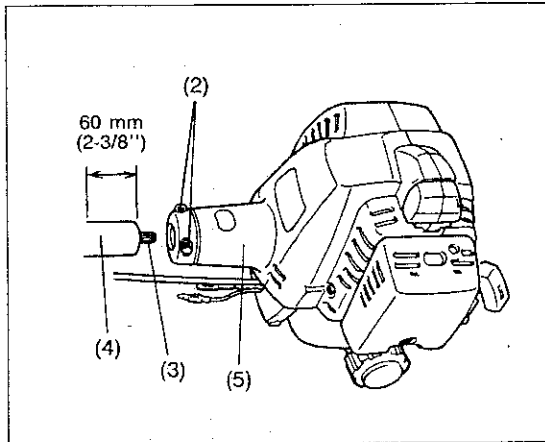

2. Loosen the screws M5 x 18 (2) and insert the drive shaft (4) into the clutch case (5).

NOTE:

Always insert the drive shaft into the clutch case fully (approx. 60 mm; 2-3/8"). If the flexible shaft (3) resists full insertion of the drive shaft, try to insert it again after slightly rotating the drive shaft or the receive washer on the gear case to match the flexible shaft to the hole inside the clutch case.

3. After making sure that the drive shaft is installed fully and properly, tighten the screws M5 x 18 to secure the drive shaft.

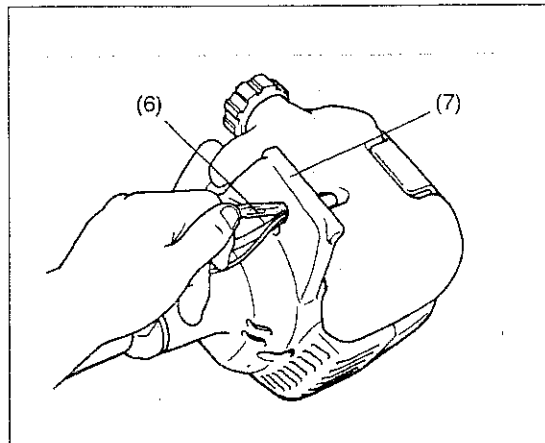

NOTE:

Squeeze the throttle lever to make sure that the throttle wire moves smoothly.

4. Connect the switch cords to the two cords from the engine by inserting one into the other.
5. Insert the bullet connectors (6) through the holes in the cover (7).

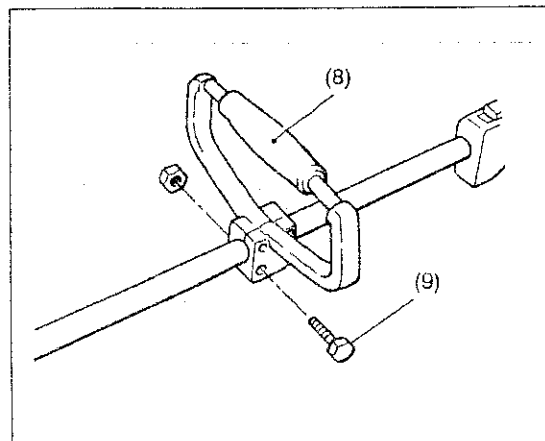

6. After the loop handle (8) is in place, tighten the four bolts (9). Be sure the bolts are tight, but do not over tighten.

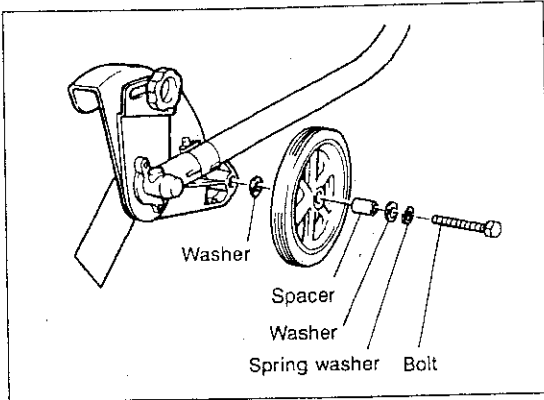

CAUTION:

Stop the engine and disconnect the spark plug lead before installing the wheel and the debris deflector.

7. Mount the wheel as shown in the figure. Tighten the bolt M8 to secure the wheel.

8. Attach the debris deflector onto the hook on the blade cover. Tighten the screw M5 to secure the debris deflector.

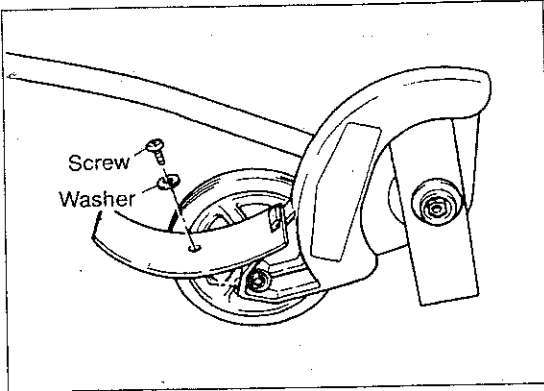

FUEL AND MIXTURE

Inspect the fuel tank and fill with clean, fresh fuel of the proper mixture to assure the longer life of the tool. Use the following mixed gas.

- Gasoline : Makita genuine two-stroke engine oil = 50 : 1
- Gasoline : Other maker's two-stroke engine oil = 25 : 1

FOR CALIFORNIA REGULATIONS:
THIS EQUIPMENT IS CERTIFIED TO OPERATE ON GASOLINE + TWO-STROKE OIL

WHEN MIXING GASOLINE WITH TWO-STROKE ENGINE OIL, USE ONLY UNLEADED GASOLINE WHICH CONTAINS NO ETHANOL OR METHANOL (TYPES OF ALCOHOL), THIS WILL HELP TO AVOID POSSIBLE DAMAGE TO ENGINE FUEL LINES AND OTHER ENGINE PARTS.

DO NOT MIX GASOLINE AND OIL DIRECTLY IN THE FUEL TANK.

IMPORTANT:

Failure to follow proper fuel mix instructions may cause damage to the engine.

CAUTION:

1. When preparing fuel mixture, mix only the amount needed for the job you are to do. Do not use fuel mixture that has been stored longer than two months. Fuel mixture stored longer than this will cause hard starting and poor performance. If fuel mix has been stored longer than this time, it should be removed and filled with a fresh mixture.
2. Never fill the fuel tank to the very top.
3. Never add fuel to the tank in a closed unventilated area.
4. Do not add fuel to this unit close to an open fire or sparks.
5. Be sure to wipe off spilled fuel before attempting to start the engine.
6. Do not attempt to refuel a hot engine.

Refuelling

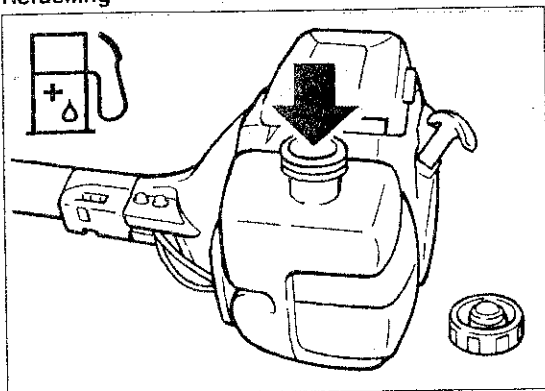

The engine must be switched off.

- Thoroughly clean the area around the plugs (1), to prevent dirt from getting into the fuel tank.
- Unscrew the plug (2) and fill the tank with fuel as the case may be.
- Tightly screw on the plug(2).
- Clean screw plug and tank after refuelling!

CORRECT HANDLING OF MACHINE

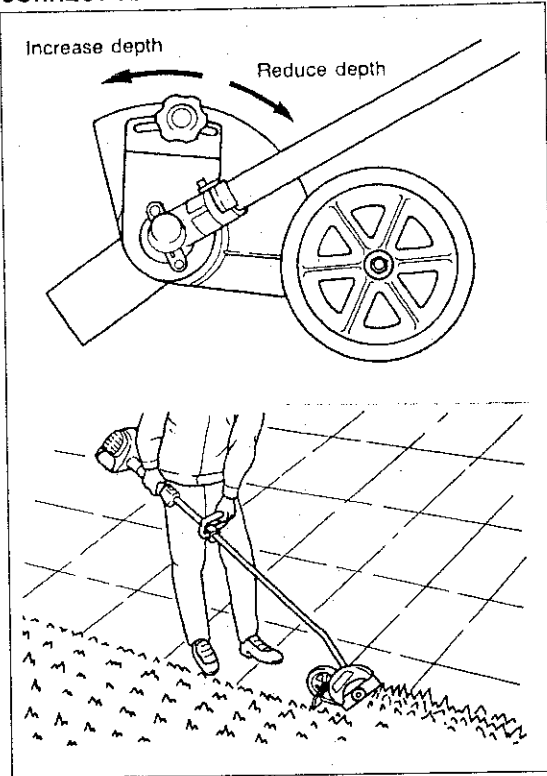

- Before edging, water the area to soften the ground and make edging easier.
- Before edging, check the area and remove all obstacles and objects that could be thrown.
- Plan to edge regularly to make it easier to keep a neat edge and to avoid having to make more than one pass.

NOTE:

Blade depth may have to be adjusted due to differences in height between the hard surface and the top of the grass.

- Adjust the blades' depth of cut to produce a fine cut between sidewalk and grass using a minimum blade depth, usually with about 1/2" of the blade into the ground.

NOTE:

- The blades' depth of cut is adjusted by moving the blade guard.
- Adjust blades' depth of cut by loosening the grip bolt, moving the guard toward the operator to reduce depth or away from the operator to increase depth, and then retightening the bolt.
- When starting to edge, run the engine at full throttle, and lower the blade gently into the ground, being careful not to hit the concrete with the blade.
- Do not force the blade rotate more than the normal rotation.

PUTTING INTO OPERATION

Observe the applicable accident prevention regulations!

STARTING:

Move at least 3 m away from the place of refuelling. Place the stick edger on a clear piece of ground taking care that the cutting tool does not come into contact with the ground or other object.

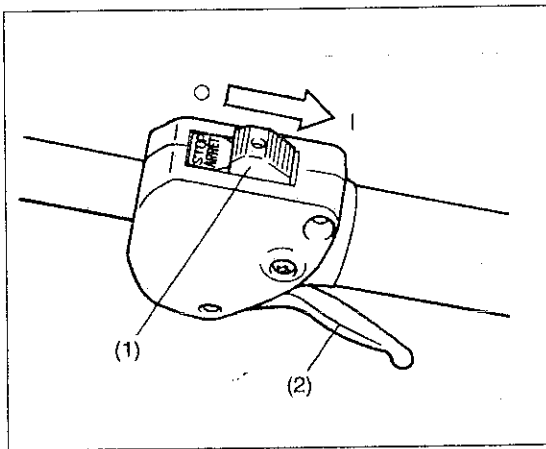

COLD START

1. Push the ON-OFF switch (1) in the direction shown by the arrow.
2. Squeeze the throttle lever (2) fully.

O: OFF/STOP
I: ON/START

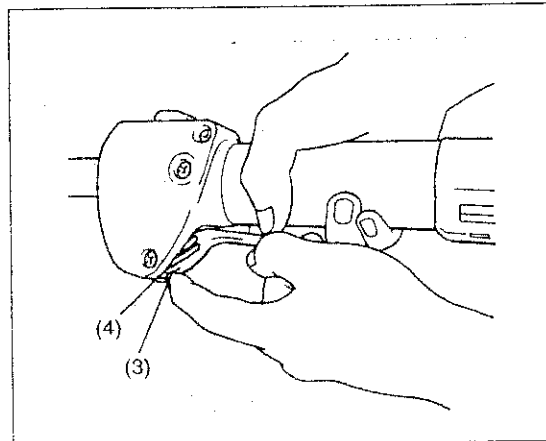

3. Hook the lock fin (3) to the notch (4) in the throttle lever case while releasing the throttle lever.

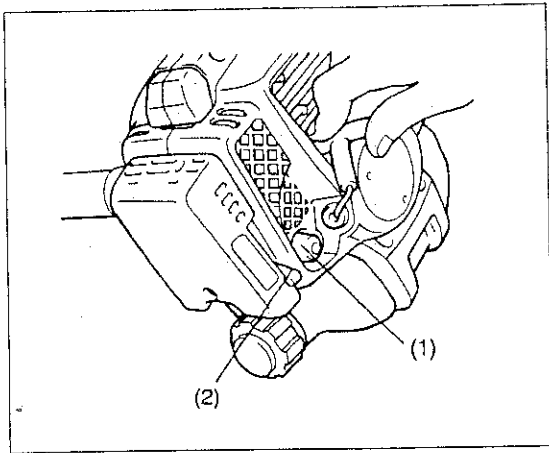

- First place the machine on the ground.
- Give a gentle push on the primer pump (1) repeatedly. (7 - 10 times) until fuel comes into the primer pump.
- Move the choke lever (2) to the top position ().

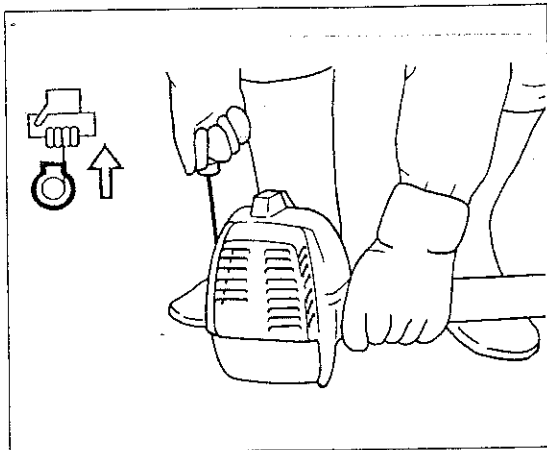

- Firmly hold the holder case by your left hand, as illustrated.
- Slowly withdraw the strter grip until resistance is felt and continue with a smart pull.
- Do not pull out the starter rope to its full extent and do not allow the starter handle to be retracted without control, but ensure that it is retracted slowly.
- Repeat the starting operation until initial ignitions are heard.
- Depress the choke lever () and pull the starter rope again until the engine starts.
- As soon as the engine starts, immediately tap and release the throttle, thus releasing the half-throttle lock so that the engine can run in idle.
- Run the engine for approximately one minute at a moderate speed before applying full throttle.

Caution during operation:
 If the throttle lever is opened fully in a no-load operation, the engine rotation is increased to 10,000 rpm or more. Never operate the engine at a higher speed than required and at an approximate speed of 6,000 - 8,000 rpm.

Starting the warm engine

- As described above, except without moving the choke lever (choke lever remains in the down position ().

Stopping

- Release the throttle lever fully, and when the engine rpm has lowered, push the ON-OFF switch to "O" position engine will stop.

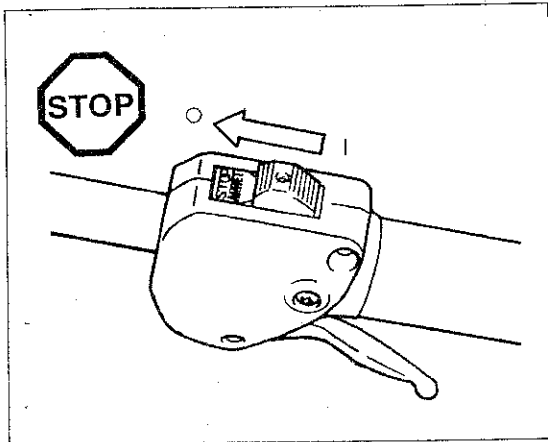

IDLE ADJUSTMENT

The cutter blade should not run when throttle lever is fully released.
If necessary, adjust the idle rpm using the idle adjusting screw.

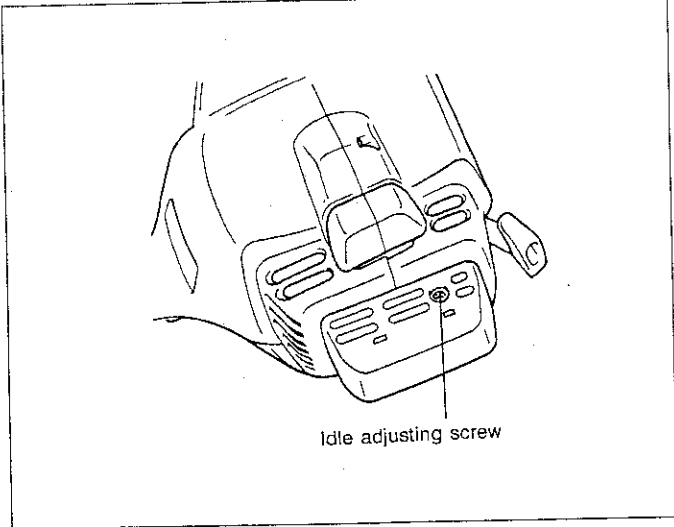

Checking the idling speed

- Idle speed should be set to 2,600 rpm.
If necessary correct it by means of the idle screw (the blade must not turn when the engine is on idle). Screwing in of the screw (1) will cause an increase in the engine speed, whereas backing off of the screw will reduce the engine speed.

DAILY CHECKUP AND MAINTENANCE

CAUTION:

Before doing any work on the stick edger, always switch off the motor and pull the plug cap off the spark plug.
Always wear protective gloves!

To ensure a long service life and to avoid any damage to the equipment, the following servicing operations should be performed at regular intervals.

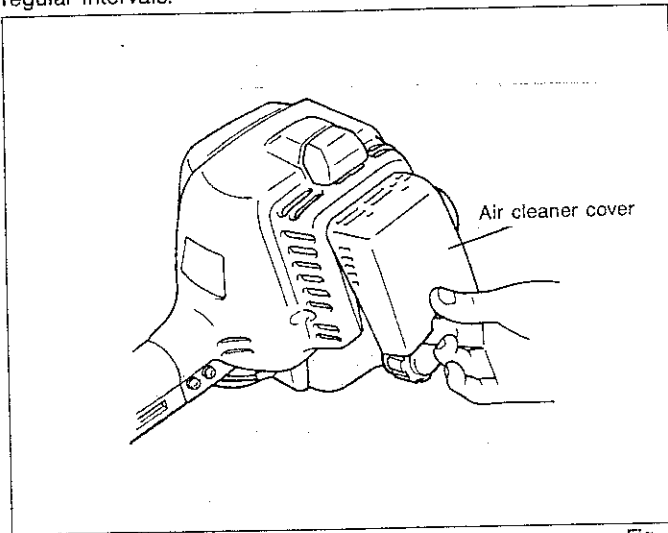

Fig. 1

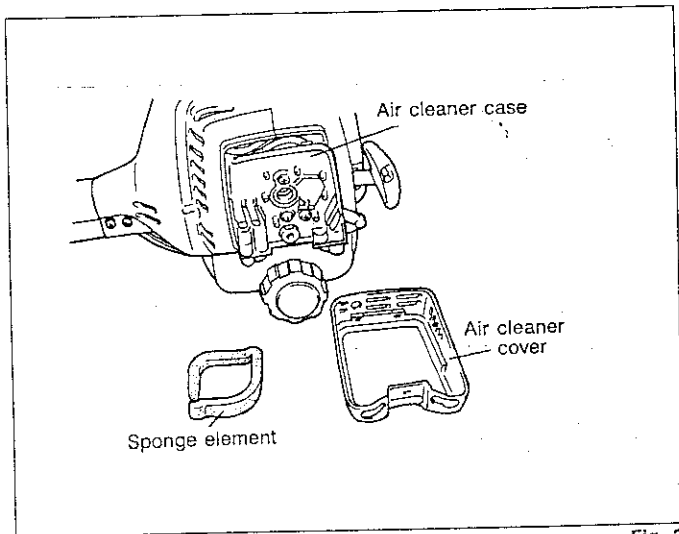

Fig. 2

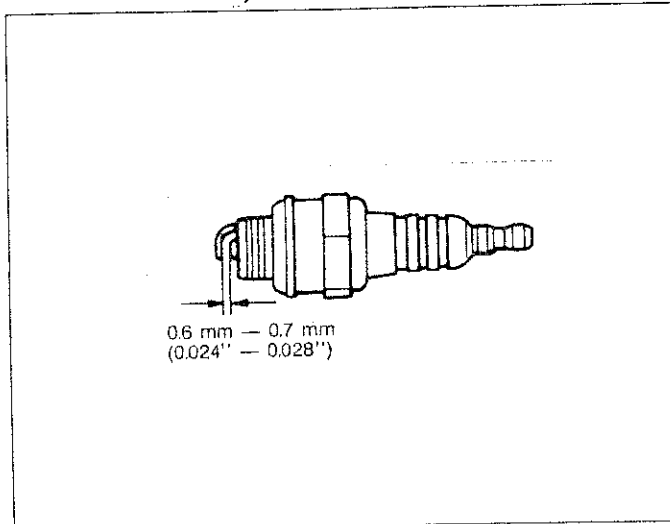

Fig. 3

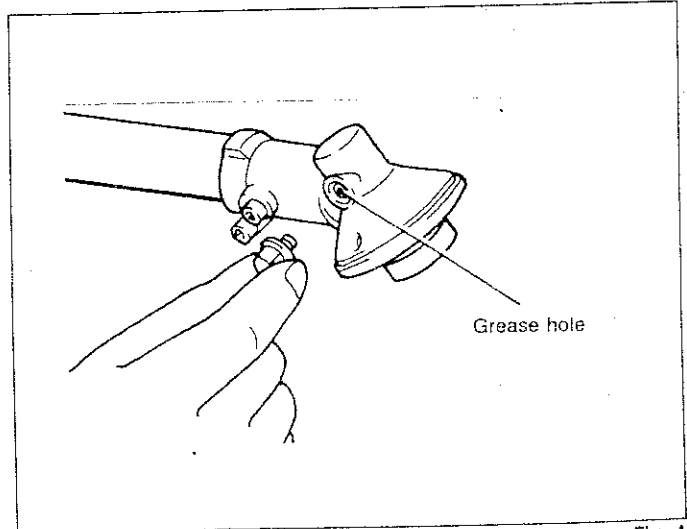
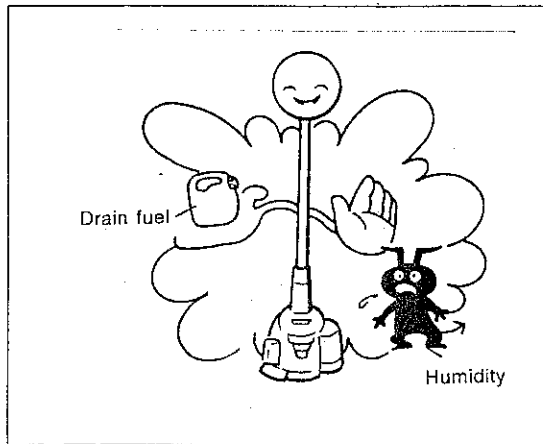

Fig. 4

1. Before operation, pay particular attention to the tightness of Cutter Blade. Check bolts and nuts and retighten if necessary: Every 8 hours (Daily).
2. Check clogging of the cooling air passage and the cylinder fins. Clean them if necessary: Every 8 hours (Daily)
3. Cleaning of air cleaner: Every 8 hours (Daily)
 - 1) Remove the air cleaner cover and clean the sponge element.
If there is excessive dust or dirt adhering to the cleaner, clean it. A clogged air cleaner may make it difficult or impossible to start the engine or increase the engine rotational speed (Fig. 1 and 2)
 - 2) Install the sponge element around the ribs of the air cleaner case.
4. Checkup of spark plug: Every 8 hours (Daily)
The gap between the two electrodes of the spark plug should be 0.6 to 0.7 mm (0.024" - 0.028"). If the gap is too wide or too narrow, adjust it. If the spark plug is clogged with carbon or fouled, clean it thoroughly or replace it. (Fig. 3)
5. Supply of grease to gear case
Apply grease (Shell alvania No. 3 or equivalent) to the gear case through the grease hole every 30 hours. (Fig. 4)
6. Supply of grease to flexible shaft
Pull the flexible shaft out of the drive shaft and apply grease (Shell alvania No. 2 or equivalent) to the flexible shaft every 10 hours.
7. Cleaning of muffler exhaust port: Every 50 hours (Monthly)
If the exhaust port is clogged with carbon, remove it scrapping and tapping gently with a screwdriver or the like.
8. Check of fuel filter. If clogged, replace with new one.: Every 50 hours
9. Replace fuel lines: Every 200 hours (Yearly)
10. Overhaul engine: Every 200 hours (Yearly)
11. Replace packings and gaskets with new ones: Every time engine is reassembled.

STORAGE



- When keep the machine in storage for a long time, drain fuel from the fuel tank and carburetor, as follows: Drain all fuel from the fuel tank. Dispose of properly and in accordance with all local laws.
- Remove the tank cap and take the filter out of the tank. Depress the primer pump several times until all fuel is expelled out of the primer pump. Then drain all fuel from the fuel tank.
- Remove the spark plug and addition a few drops of oil into the spark plug hole. Then, pull the starter gently, confirm that oil film covers the engine inside and tighten the spark plug.
- Clear dirt or dust from the cutter blade and outside of engine, wipe them with a oil-immersed cloth and keep the machine at a place as dry as possible.

Nous vous remercions pour votre achat de notre COUPE-BORDURES MAKITA. Le COUPE-BORDURES MAKITA est le résultat d'un long programme d'étude et de nombreuses années de savoir-faire et d'expérience dans ce domaine. Nous vous prions de lire attentivement ce manuel de façon à vous familiariser avec votre nouveau COUPE-BORDURES MAKITA et d'en obtenir ainsi les performances maximales.

ATTENTION:

- Toujours arrêter la machine lorsqu'un couteau se coince.
- NE PAS tenter de retirer l'objet qui coince le couteau si le moteur est en train de tourner. L'on risque de se blesser si le couteau se dégage et qu'il recommence à tourner brusquement.
- Tenir fermement le coupe-bordures des deux mains, la main droite sur la poignée arrière et la main gauche sur la poignée avant. Bien agripper les poignées fermement en refermant bien les pouces et les doigts dessus. Une tenue ferme aidera à garder le contrôle du coupe-bordures.
- NE JAMAIS utiliser le coupe-bordures d'une seule main.
- Avant le travail, prévoir la route à parcourir de façon que la machine soit toujours placée du côté droit de l'utilisateur et que l'utilisateur se déplace sur un terrain dur dans la mesure du possible.
- Ne jamais régler la hauteur du couteau quand la machine fonctionne.

REGLES DE SECURITE ET PRECAUTIONS

Respecter les règles de sécurité appropriées. Comme tout engin à moteur, cette machine doit être manipulée avec précaution. NE PAS S'EXPOSER, AINSI QUE SON ENTOURAGE, AU DANGER. Suivre ces règles simples.

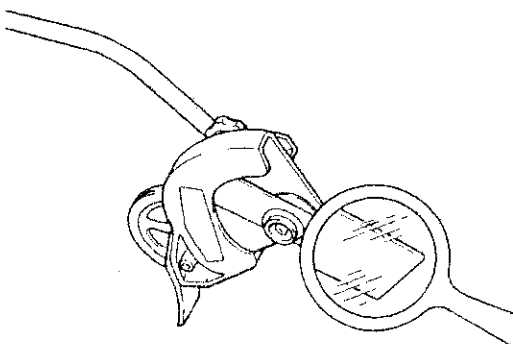
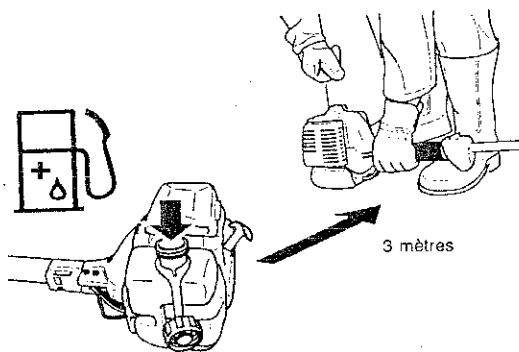
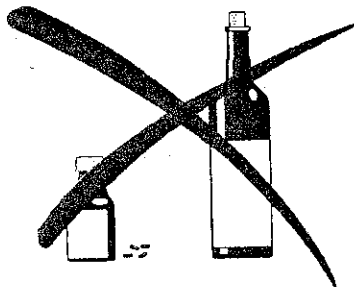

1. A des fins de sécurité et pour obtenir un fonctionnement sûr de la machine, lire attentivement tout ce manuel d'instructions afin de bien se familiariser avec le maniement du coupe-bordures avant de l'utiliser. Le non respect de cette consigne pose un risque de blessures graves pour soi-même et pour les autres.
2. Les enfants et les jeunes de moins de 18 ans ne sont pas autorisés à utiliser le coupe-bordures. Toutefois, les jeunes de plus de 16 ans pourront utiliser la machine afin d'apprendre à s'en servir, à condition toutefois qu'ils soient sous la surveillance d'un entraîneur qualifié.
3. Ne pas utiliser la machine si l'on est fatigué ou sous l'influence d'alcool ou de médicaments.
4. Porter des vêtements appropriés, ne pas porter de vêtements lâches ni de bijoux qui risqueraient de se prendre dans les pièces en mouvement de la machine. Porter des protecteurs appropriés, tels que lunettes de sécurité, boules Quiès, gants épais, chaussures de sécurité, etc.
5. Veiller à ce qu'il n'y ait ni huile ni carburant sur les poignées.
6. Ne pas fumer pendant le mélange du carburant et le remplissage du réservoir.
7. Ne pas mélanger le carburant à l'intérieur d'un local fermé ni à proximité d'une flamme vive.
8. Toujours mélanger et stocker le carburant dans un bidon correctement marqué et agréé pour cet usage.
9. Lors du plein de carburant, bien arrêter la machine et s'assurer qu'elle est refroidie. Ne jamais faire le plein de carburant si la machine fonctionne ou qu'elle est chaude.
10. Ne pas démarrer le moteur à l'endroit même où l'on a refait le plein. S'éloigner d'au moins 3 mètres.
11. Si du carburant s'est renversé, bien l'essuyer complètement et se défaire de façon appropriée des matériaux imbibés de carburant avant de démarrer la machine.
12. Ne jamais démarrer ni utiliser la machine à l'intérieur d'un local fermé. Les vapeurs des gaz d'échappement renferment de l'oxyde de carbone, qui est un gaz dangereux.
13. Inspecter tout le coupe-bordures pour s'assurer qu'il n'y a pas de pièces lâches, manquantes ou endommagées (en particulier le couteau de coupe). Ne jamais utiliser un couteau de coupe fissuré, déformé ou endommagé.
14. Ne pas utiliser la machine sans le couvercle du couteau de coupe (protection).

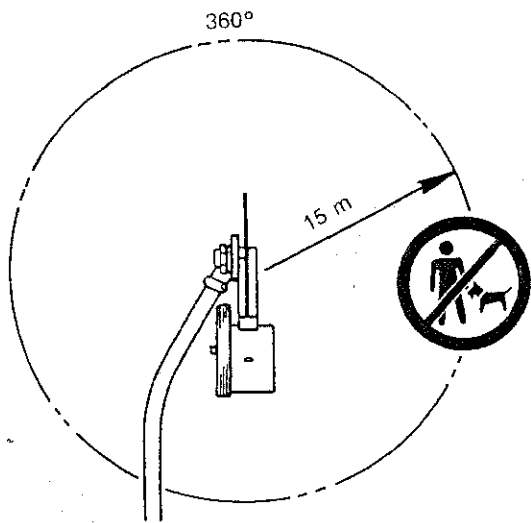

Makita

15. Au démarrage ou pendant l'utilisation, bien veiller à ce qu'il n'y ait ni personnes ni objets à proximité de la zone de travail. Démarrer la machine sur un espace de terrain plat et dégagé. Faire fonctionner la machine soi-même.
16. Inspecter la zone de travail avant de commencer, et retirer tous les débris qui pourraient se prendre dans le couteau. Retirer également tous les objets qui pourraient se transformer en projectile pendant le travail.
17. Garder les mains, pieds, vêtements, etc. à bonne distance du couteau de coupe et des pièces en mouvement.
18. Ne pas vouloir trop faire. Garder constamment une bonne assise et un bon équilibre. Ne pas utiliser la machine sur une échelle, ni sur aucun autre support instable. Veiller à ce que les poignées soient toujours sèches et propres, et en essuyer immédiatement toute huile et essence.
19. Eloigner les enfants. Les personnes présentes dans la zone de travail devront se tenir à une distance de sécurité d'au moins 15 mètres.
20. Ne pas utiliser la machine sur une surface couverte de graviers. Ne jamais faire fonctionner la machine dans de mauvaises conditions de visibilité ou d'éclairage.
21. Les objets qui sont propulsés par le couteau de coupe peuvent provoquer des blessures graves. C'est pourquoi la pelouse devra être soigneusement inspectée et nettoyée de tout objet avant le travail.
22. Ne jamais diriger les rejets de débris vers les personnes présentes et ne laisser personne s'approcher de la zone de travail. Veiller à ce que les débris ne soient pas projetés vers des structures en verre, voitures, etc.
23. Utiliser la machine exclusivement pour tailler l'herbe, des pelouses ou des mauvaises herbes.
24. Si la machine heurte un corps étranger, arrêter le moteur et débrancher le câble de la bougie du moteur. Vérifier s'il y a des dommages. Réparer tout dommage avant de redémarrer et de réutiliser la machine.
25. Ne jamais tenter d'effectuer des réglages sur le moteur pendant que la machine fonctionne. Toujours effectuer ces réglages lorsque la machine repose à l'arrêt sur une surface plane et dégagée.
26. Ne pas poser la machine sur l'herbe sèche ou des matériaux combustibles lorsqu'elle est chaude.
27. Arrêter la machine et débrancher le câble de la bougie du moteur avant de remplacer le couteau et de régler ou d'entretenir la machine.
28. Nettoyer périodiquement la machine et vérifier que toutes les pièces sont bien serrées (vis, boulons, écrous, etc.). Au besoin, les resserrer.
29. Sur cette machine automotrice, n'utiliser aucun accessoire autre que ceux qui sont recommandés par le fabricant du moteur. Ne jamais trafiquer la machine. Il pourrait en résulter des blessures graves pour l'utilisateur ou les personnes présentes, ou des dommages de la machine.
30. Ne pas tenter de réparer la machine. Confier les réparations à un revendeur ou à un centre de réparation qualifié, et utiliser exclusivement des pièces de rechange identiques.
31. Lorsqu'on ne se sert pas de la machine, la remettre dans un lieu sec après avoir vidé tout le carburant du réservoir de carburant et du carburateur. Ne pas la remettre dans un local fermé où les vapeurs d'essence pourraient entrer en contact avec la flamme vive d'un chauffe-eau, d'une chaudière, etc.

DESIGNATION DES PIECES

- (1) COUVERCLE DU COUPEAU
- (2) COUPEAU
- (3) REDUCTEUR
- (4) DEFLECTEUR DE DETRITUS
- (5) ARBRE D'ENTRAINEMENT
- (6) POIGNEE SIMPLE
- (7) MANETTE DES GAZ
- (8) RESERVOIR DE CARBURANT
- (9) CARTER D'EMBRAYAGE
- (10) CARBURATEUR
- (11) BOUGIE
- (12) FILTRE A AIR
- (13) LEVIER DE STARTER
- (14) BOUTON DE DEMARREUR
- (15) POMPE
- (16) BOUCHON DU RESERVOIR
- (17) SYSTEME DE LANCEMENT A RESSORT DE RAPPEL
- (18) TUYAU D'ECHAPPEMENT
- (19) POT D'ECHAPPEMENT
- (20) ROUE

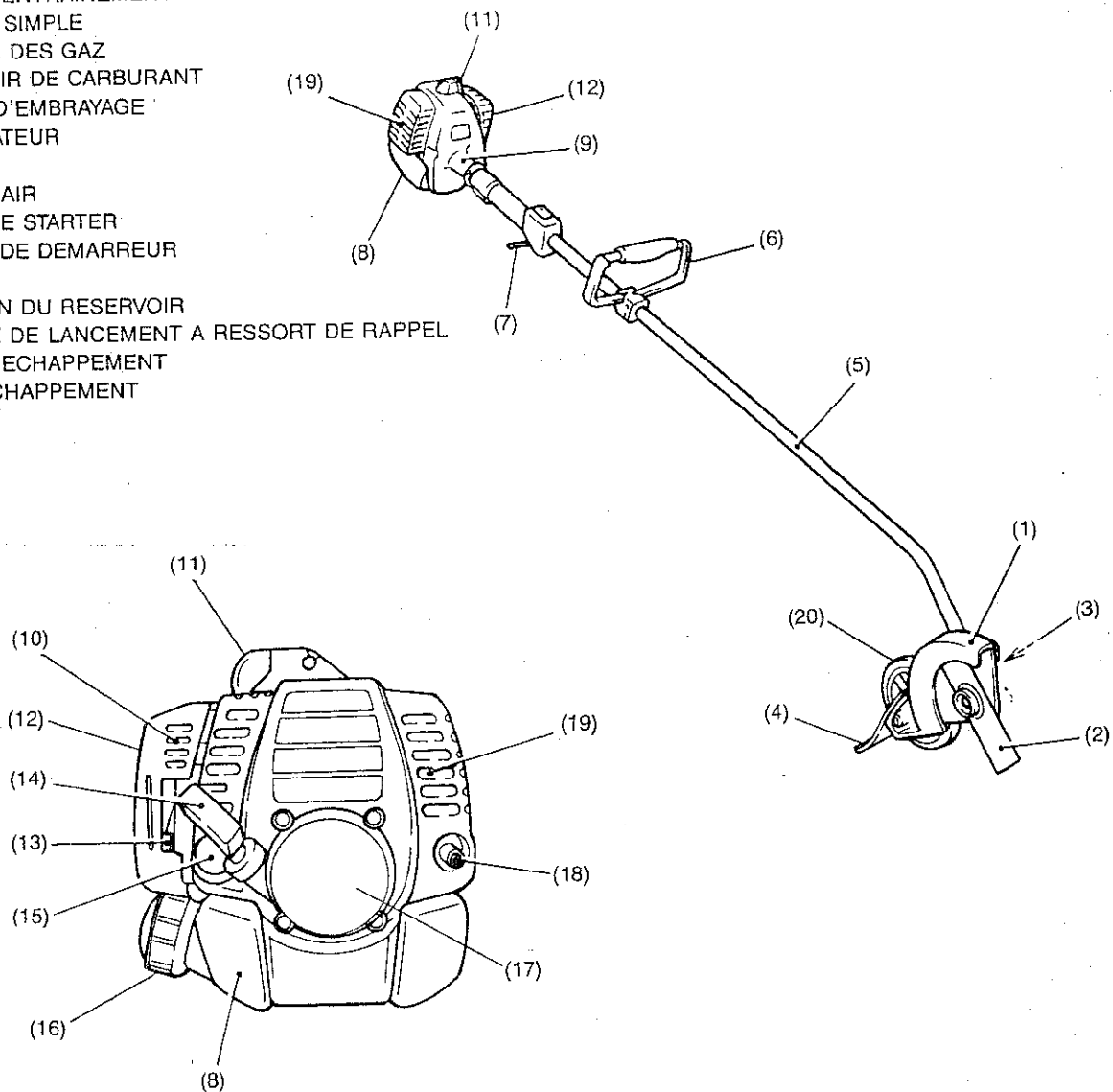

Modèle	RBE250
Dimensions (Long. x Larg. x Haut.)	1.710 mm x 320 mm x 295 mm
Poids (kg)	4,9 (10,7 lbs)
Vitesse rotation de l'outil de coupe (tr/min)	6.000
Embrayage	Embrayage centrifuge automatique
Moteur	EC025G
Cylindrée (cm³)	24,5
Puissance (CH)	1,3
Carburateur	Carburateur à membrane toutes positions
Démarrage	Système de lancement à ressort de rappel
Allumage	Allumage à transistor
Bougie	NGK BM7A ou équivalente
Réservoir carburant (l)	0,5
Carburant	Mélange deux-temps (Gasoline: huile moteur deux-temps Makita = 50 : 1)

NOTA: Les caractéristiques techniques peuvent être modifiées sans préavis.

INSTRUCTIONS DE MONTAGE

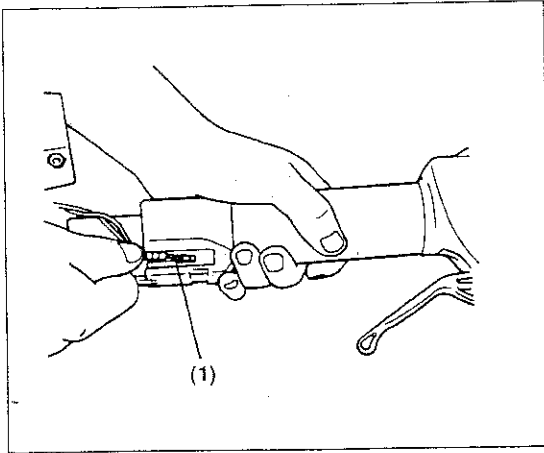

ATTENTION:

Avant d'effectuer tout travail sur le coupe-bordures, toujours arrêter la machine et débrancher le connecteur de la bougie. Toujours porter des gants de protection!

ATTENTION:

Démarrer le coupe-bordures uniquement après avoir complètement terminé le montage.

1. Introduire l'extrémité (1) du câble de commande dans le trou carré de la poignée jusqu'à ce qu'il rentre dans le trou carré de la pièce mobile qui se trouve à l'intérieur de la poignée. Actionner le manette des gaz pour vérifier son bon fonctionnement.

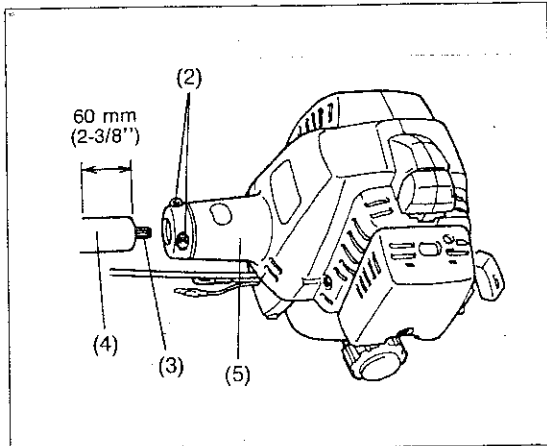

2. Desserrer les vis M5x18 (2) et introduire l'arbre d'entraînement (4) dans le carter d'embrayage (5).

NOTA:

Toujours introduire l'arbre d'entraînement à fond dans le carter d'embrayage (environ 60 mm). Si l'arbre flexible (3) empêche l'insertion complète de l'arbre d'entraînement, essayer de le réintroduire après avoir légèrement tourné l'arbre d'entraînement ou la rondelle de réception sur le réducteur de façon que l'arbre flexible soit placé en face du trou à l'intérieur du carter d'embrayage.

3. Après avoir vérifié que l'arbre d'entraînement est complètement et correctement monté, serrer les vis M5x18 pour fixer l'arbre d'entraînement.

NOTA:

Actionner le manette des gaz pour vérifier le bon fonctionnement du câble de commande.

4. Relier les câbles de l'interrupteur aux deux câbles venant du moteur.
5. Insérer les conducteurs (6) dans les trous du couvercle (7).

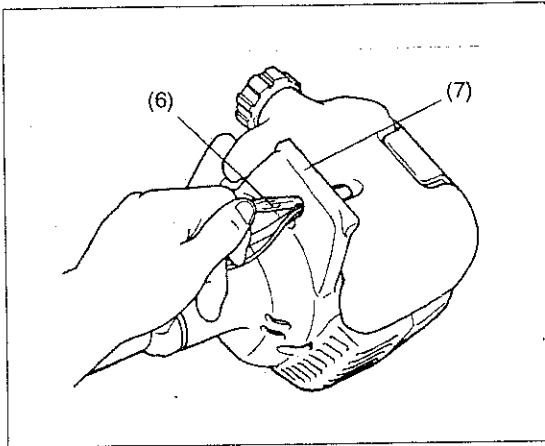

6. Lorsque la poignée simple (8) est en place, serrer les quatre boulons (9). Veiller à ce que les boulons soient bien serrés, mais pas trop.

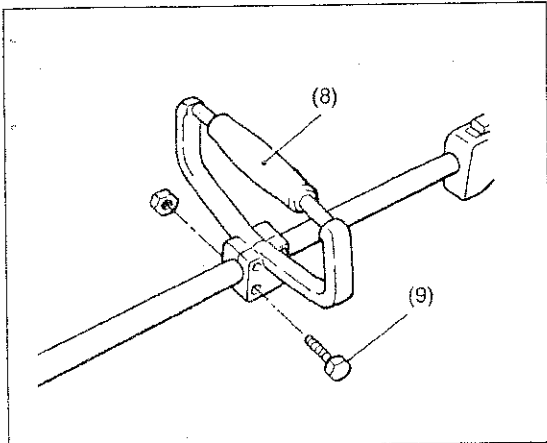

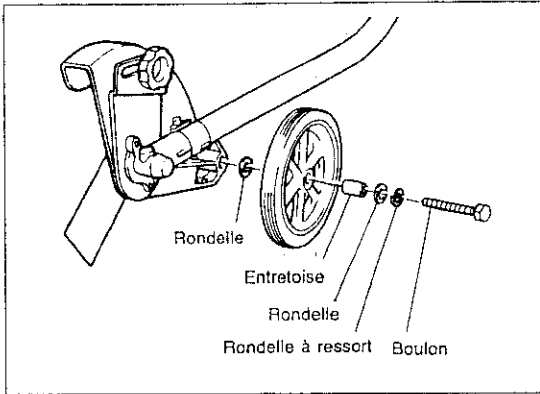

ATTENTION:

Arrêter la machine et débrancher le connecteur de la bougie avant de monter la roue et le déflecteur de détrit.

7. Monter la roue comme indiqué sur la figure. Serrer le boulon M8 pour fixer la roue.

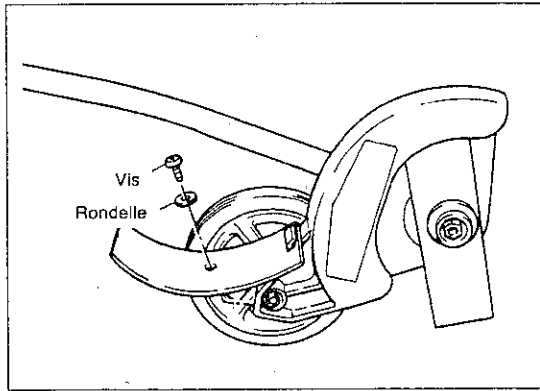

8. Fixer le déflecteur de détrit sur le crochet du couvercle du couteau. Serrer la vis M5 pour fixer le déflecteur de détrit à fond.

MELANGE DU CARBURANT

Contrôler visuellement le réservoir et le remplir de carburant frais et propre au mélange prescrit, de façon à garantir une longue durée de service de la machine. Utiliser le mélange suivant.

- Essence: Huile moteur deux-temps MAKITA d'origine = 50:1
- Essence: Huile moteur deux-temps d'autres marques = 25:1

LORSQU'ON MELANGE DE L'ESSENCE AVEC DE L'HUILE MOTEUR DEUX-TEMPS, UTILISER EXCLUSIVEMENT DE L'ESSENCE SANS PLOMB NE RENFERMANT NI ETHANOL NI METHANOL (TYPES D'ALCOOL). CECI CONTRIBUERA A PROTEGER LES CONDUITES D'ALIMENTATION EN CARBURANT AINSI QUE LES AUTRES PIECES DU MOTEUR. NE PAS MELANGER L'ESSENCE ET L'HUILE DIRECTEMENT DANS LE RESERVOIR.

IMPORTANT: LE FAIT DE NE PAS RESPECTER LES INSTRUCTIONS DE MELANGE RISQUERAIT D'ENDOMMAGER LE MOTEUR.

ATTENTION:

1. Lorsqu'on prépare le mélange, mélanger uniquement la quantité nécessaire pour le travail à effectuer. Ne pas utiliser un mélange vieux de plus de deux mois. Les mélanges vieux de plus de deux mois peuvent causer des difficultés de démarrage et entraîner une diminution des performances. Si le mélange de carburant est vieux de plus de deux mois, le retirer et faire le plein avec un mélange frais.
2. Ne jamais remplir le réservoir jusqu'au bord.
3. Ne jamais remplir le réservoir dans un local fermé et non aéré.
4. Ne pas remplir le réservoir à proximité d'une flamme vive ou d'une étincelle.
5. Si du carburant se renverse, bien l'essuyer complètement avant de mettre la machine en marche.
6. Ne jamais remplir le réservoir de carburant si le moteur est chaud.

Plein de carburant

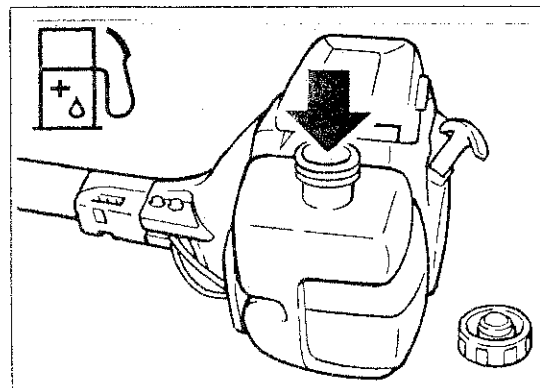

Arrêter la machine!

- Bien nettoyer la zone autour du bouchon (1) pour éviter que la saleté ne pénètre dans le réservoir de carburant.
- Dévisser le bouchon (2) et, si nécessaire, remplir le réservoir de carburant.
- Revisser le bouchon (2) à fond.
- Nettoyer le bouchon et le réservoir après le remplissage!

UTILISATION DE LA MACHINE

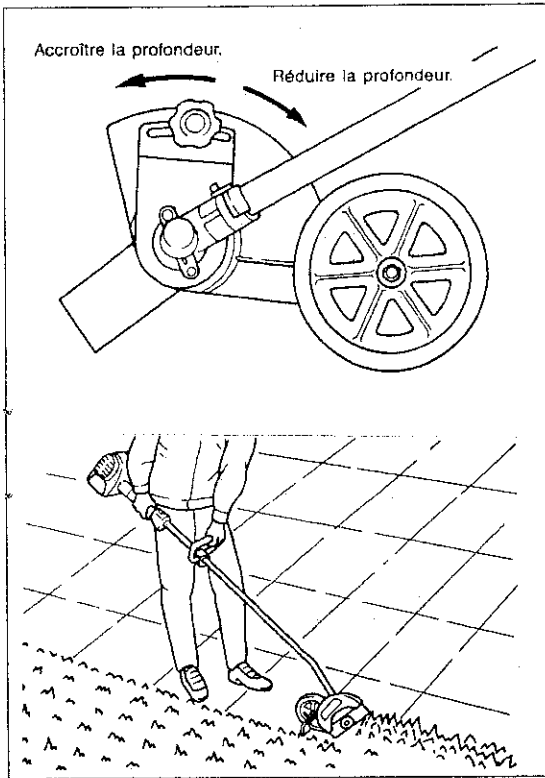

- Avant de commencer le travail, asperger la zone d'eau de façon à rendre la taille des haies plus facile.
- Avant de commencer le travail, vérifier la zone de travail et enlever tous les obstacles et objets qui pourraient se transformer en projectiles.
- Prévoir d'effectuer régulièrement le travail de façon à obtenir des bords nets plus facilement et éviter ainsi de devoir repasser la machine plusieurs fois.

NOTA:

Il faudra peut-être régler la profondeur du couteau en raison des différences de hauteur entre la surface dure et le haut de l'herbe.

- Régler la profondeur de coupe du couteau de façon à obtenir une coupe nette entre le trottoir et l'herbe avec une profondeur de couteau minimale, généralement d'environ 12 mm dans la terre.

NOTA:

La profondeur de coupe du couteau se règle en déplaçant la protection du couteau.

- Pour régler la profondeur de coupe du couteau, desserrer l'écrou à oreilles, et déplacer la protection vers soi pour réduire la profondeur, et loin de soi pour l'augmenter, puis resserrer l'écrou.
- Pour commencer le travail, faire tourner le moteur à pleins gaz, et abaisser le couteau délicatement dans le sol en veillant à ne pas heurter le béton avec le couteau.
- Ne pas forcer le couteau à tourner à une vitesse supérieure à la normale.

MISE EN MARCHÉ

Respecter les règles de prévention des accidents applicables!

DEMARRAGE:

S'éloigner d'au moins 3 mètres de l'endroit où l'on a fait le plein de carburant. Placer le coupe-bordures sur un espace de terrain dégagé en veillant bien à ce que le couteau de coupe ne touche pas le sol ni aucun autre objet.

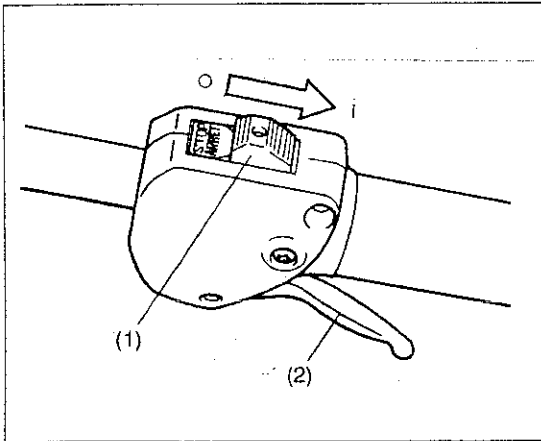

DEMARRAGE A FROID

1. Déplacer l'interrupteur (1) dans le sens de la flèche.
2. Appuyer à fond sur le levier de commande (2).

O: ETEINT/ARRET
I: ALLUME/MARCHE

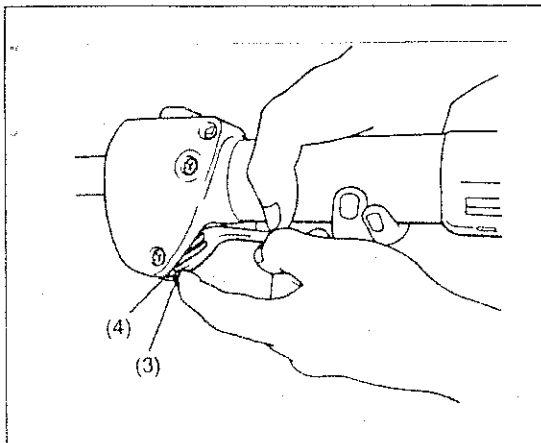

3. Pousser la patte (3) dans la rainure (4) du boîtier du levier de commande tout en relâchant le levier de commande.

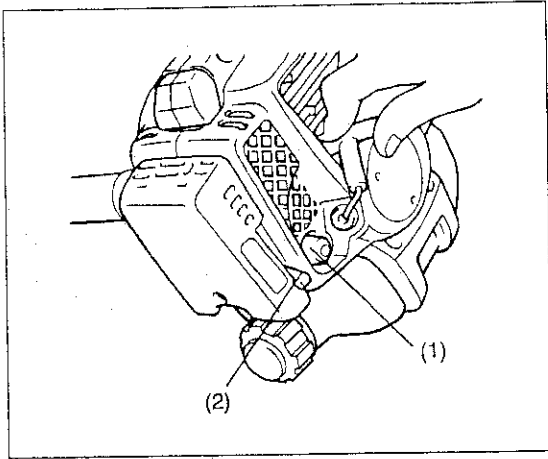

- Commencer par placer la machine sur le sol.
- Actionner doucement 7 à 10 fois de suite la pompe de carburant (1) jusqu'à ce que le carburant soit dans la pompe.
- Placer le levier de starter (2) en position (☛) pour l'ouvrir complètement.

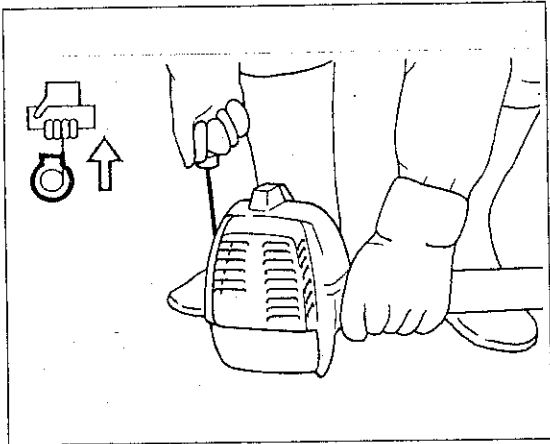

- Tenir fermement le carter du moteur de la main gauche, comme indiqué sur le schéma.
- Tirer lentement sur la poignée de lancement jusqu'à ce que l'on sente une résistance, puis continuer à tirer d'un coup sec.
- Ne pas tirer complètement sur le ressort de lancement, et veiller à ce que la poignée de lancement revienne lentement: ne pas la laisser revenir brusquement.
- Recommencer l'opération de démarrage jusqu'à ce que l'on entende les premiers bruits d'allumage.
- Appuyer sur le levier de starter (|◆|) et tirer à nouveau sur le ressort de lancement jusqu'à ce que le moteur démarre.
- Dès que le moteur a démarré, pousser puis relâcher la manette des gaz, ce qui libère le blocage demi-gaz et permet au moteur de tourner au ralenti.
- Laisser le moteur tourner pendant environ une minute à vitesse modérée avant d'ouvrir les gaz complètement.

Précaution pendant l'utilisation:

Si le manette des gaz est complètement ouvert pendant une utilisation à vide, la vitesse de rotation augmente jusqu'à 10.000 tr/mn ou plus. Ne jamais utiliser la machine à une vitesse supérieure à la vitesse requise pour le travail, ni à une vitesse supérieure à 6.000 - 8.000 tr/mn.

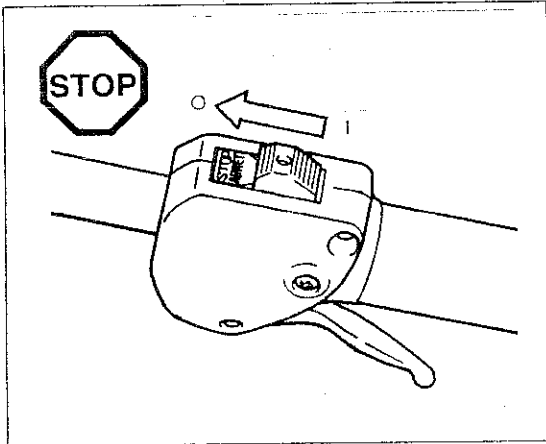

Démarrage à chaud

- Même procédure que ci-dessus, mais sans actionner le levier de starter (laisser le levier de starter à la position |◆|).

Arrêt du moteur

- Relâcher le manette des gaz à fond, et lorsque la vitesse de rotation a diminué, déplacer l'interrupteur sur la position "O". Le moteur s'arrête.

REGLAGE DU RALENTI

Le couteau de coupe ne doit pas tourner lorsque le manette des gaz est complètement libéré. Si nécessaire, régler le ralenti à l'aide de la vis de réglage du ralenti.

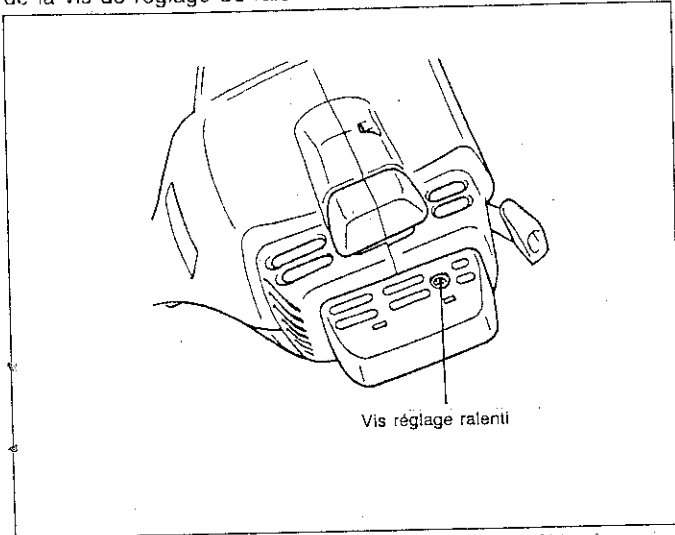

Vérification du ralenti

- Le ralenti devra être réglé à 2.600 tr/mn. Si nécessaire, le corriger à l'aide de la vis de réglage du ralenti (le couteau ne doit pas tourner lorsque le moteur tourne au ralenti). Serrer la vis (1) pour augmenter le ralenti, et la desserrer pour diminuer le ralenti.

CONTROLE JOURNALIER ET MAINTENANCE

ATTENTION:

Avant d'effectuer tout travail sur le coupe-bordures, toujours arrêter le moteur et débrancher la fiche de la bougie. Toujours porter des gants de protection!

Pour garantir une longue durée de service de la machine et lui éviter tout dommage, effectuer les opérations d'entretien suivantes à intervalles réguliers.

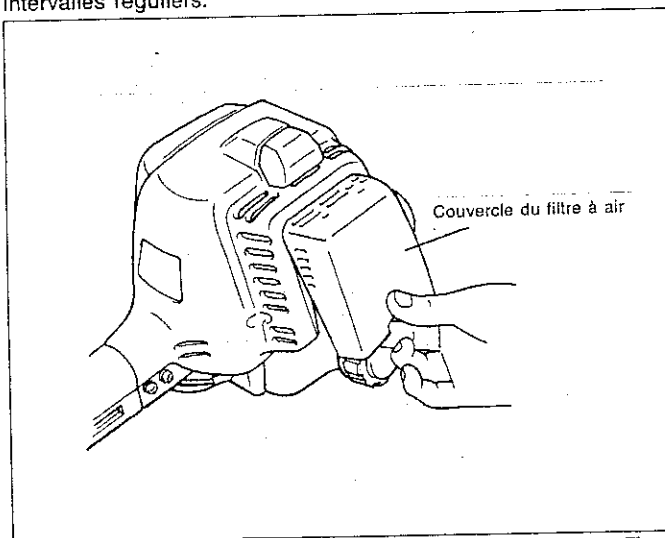

Fig. 1

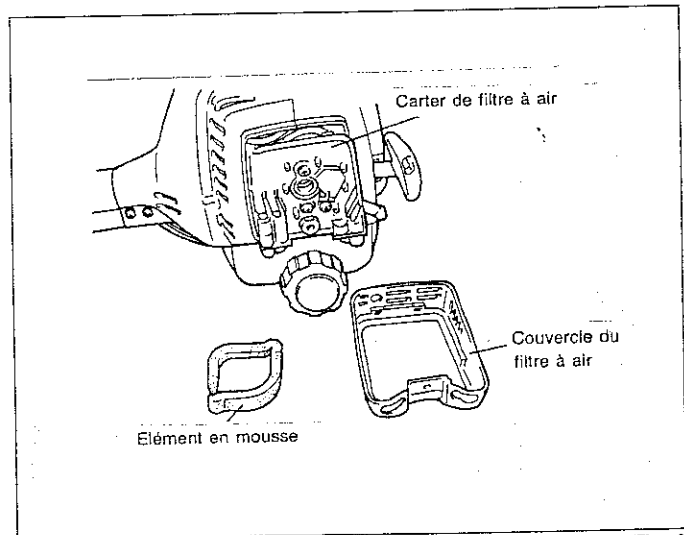

Fig. 2

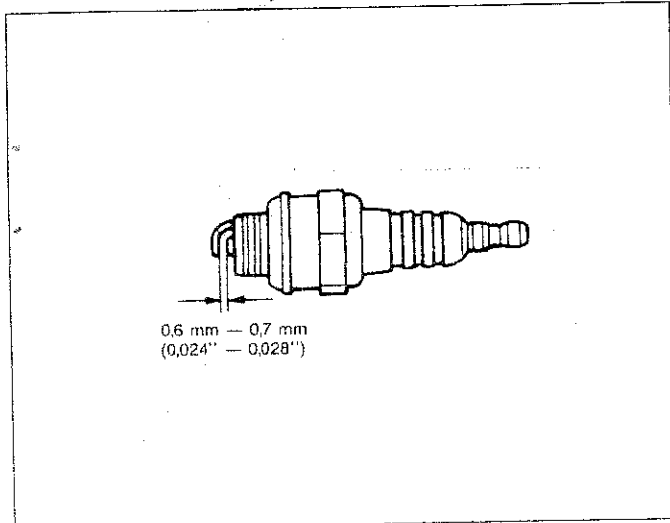

Fig. 3

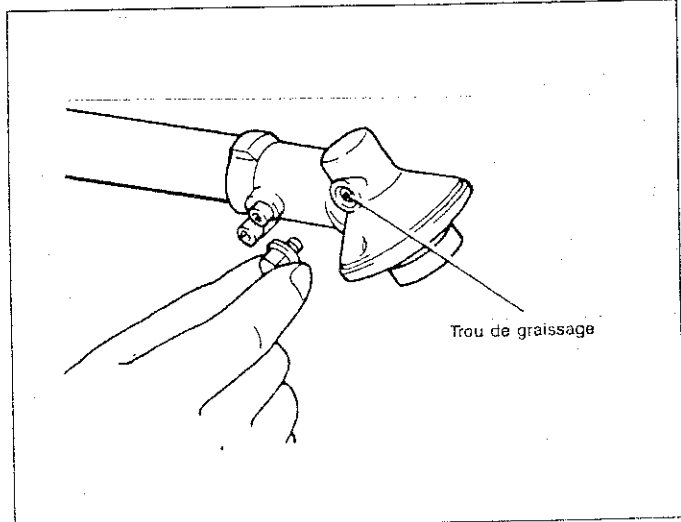
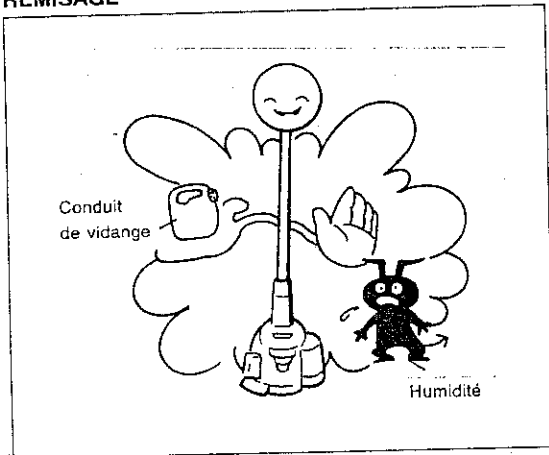

Fig. 4

1. Avant de commencer le travail, vérifier tout particulièrement que le couteau de coupe est bien fixé. Vérifier que les boulons et les écrous sont bien serrés, et les resserrer au besoin: Toutes les 8 heures (tous les jours)
2. Vérifier que le canal d'air de refroidissement et les ailettes du moteur ne sont pas encrassés, et les nettoyer au besoin: Toutes les 8 heures (tous les jours)
3. Nettoyage du filtre à air: Toutes les 8 heures (tous les jours)
 - 1) Retirer le couvercle du filtre à air et nettoyer l'élément en mousse.
Si le filtre à air est trop sale, le nettoyer. Un filtre à air encrassé peut rendre difficile ou impossible le démarrage du moteur ou l'augmentation de la vitesse de rotation. (Fig. 1 et 2)
 - 2) Remettre l'élément en mousse autour des nervures du carter de filtre à air.
4. Contrôle de la bougie: Toutes les 8 heures (tous les jours)
L'écartement des deux électrodes de la bougie devra être compris entre 0,6 et 0,7 mm. Si l'écartement est trop large ou trop étroit, le régler. Si la bougie possède des dépôts de charbon ou d'autres encrassements, la nettoyer à fond ou la remplacer. (Fig. 3)
5. Graissage du réducteur
Le réducteur doit être graissé toutes les 30 heures de service par le trou de graissage (Shell Alvania No. 3 ou équivalent). (Fig. 4)
6. Graissage de l'arbre flexible
Sortir l'arbre flexible de l'arbre d'entraînement et le graisser toutes les 10 heures de service (Shell Alvania No. 2 ou équivalent).
7. Nettoyage de la sortie du pot d'échappement: Toutes les 50 heures (tous les mois)
Si la sortie du pot d'échappement est encrassée de dépôts de charbon, la gratter soigneusement et la tapoter délicatement avec un tournevis ou un outil similaire.
8. Inspection du filtre à air. S'il est colmaté, le remplacer par un neuf: Toutes les 50 heures
9. Remplacer les conduites de carburant: Toutes les 200 heures (tous les ans)
10. Révision générale du moteur: Toutes les 200 heures (tous les ans)
11. Remplacer les garnitures et les joints par des neufs: Chaque fois que le moteur est remonté.

REMISAGE



- Lorsqu'on remise la machine pour une longue durée, vidanger le carburant du réservoir de carburant et du carburateur de la façon suivante: dévisser et sortir le filtre du réservoir. Appuyer plusieurs fois sur la pompe de carburant jusqu'à ce que tout le carburant soit expulsé de la pompe. Puis, vider tout le carburant du réservoir de carburant.
- Dévisser la bougie et introduire quelques gouttes d'huile dans le trou de bougie du moteur. Puis, tirer délicatement sur la poignée de lancement, vérifier que l'intérieur du moteur est recouvert d'une fine couche d'huile et revisser la bougie.
- Nettoyer le couteau de coupe et l'extérieur du moteur, les frotter avec un chiffon imbibé d'huile et ranger la machine dans l'endroit le plus sec possible.

Makita Corporation
3-11-8, Sumiyoshi-cho,
Anjo, Aichi 446 Japan