

BRAUN

Satin·Hair 7

Airstyler

AS 720



Type 3551

www.braun.com/register



Braun Infolines

(D)	(A)	00 800 27 28 64 63 00 800 BRAUNINFOLINE
(CH)		08 44 - 88 40 10
(GB)		0800 783 70 10
(IRL)		1 800 509 448
(F)		0 800 944 802
(B)		0 800 14 592
(E)		901 11 61 84
(P)		808 20 00 33
(I)		(02) 6 67 86 23
(NL)		0 800-445 53 88
(DK)		70 15 00 13
(N)		22 63 00 93
(S)		020 - 21 33 21
(FIN)		020 377 877
(PL)		0 801 127 286 0 801 1 BRAUN
(CZ)		221 804 335
(SK)		02/5710 1135
(H)		(06-1) 451-1256
(HR)		01/6690 330
(SLO)		080 2822
(TR)		0 800 261 63 65
(RUS)		8 800 200 20 20
(UA)		+38 044 428 65 05
(HK)		852-25249377 (Audio Supplies Company Ltd.)

www.service.braun.com

Braun GmbH
Frankfurter Straße 145
61476 Kronberg/Germany
www.braun.com

99412712/II-10
D/GB/F/E/P/I/NL/DK/N/S/FIN/PL/
CZ/SK/H/HR/SLO/TR/RO/MD/GR/
BG/RUS/UA/Arab/Farsi

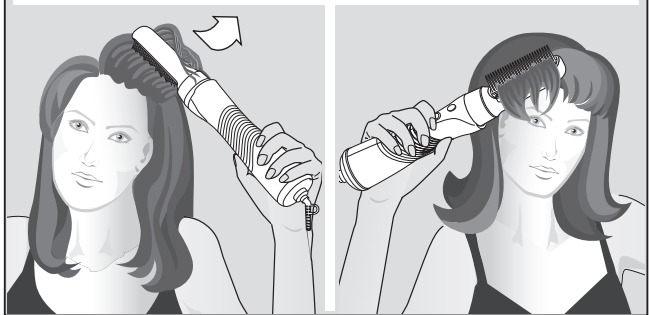
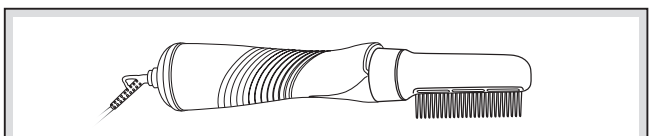
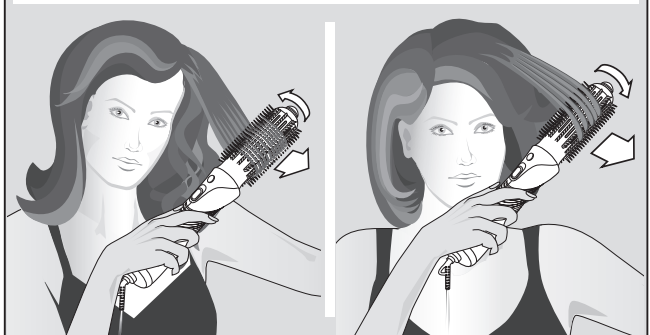
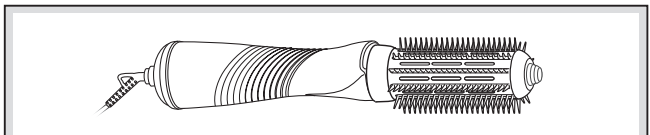
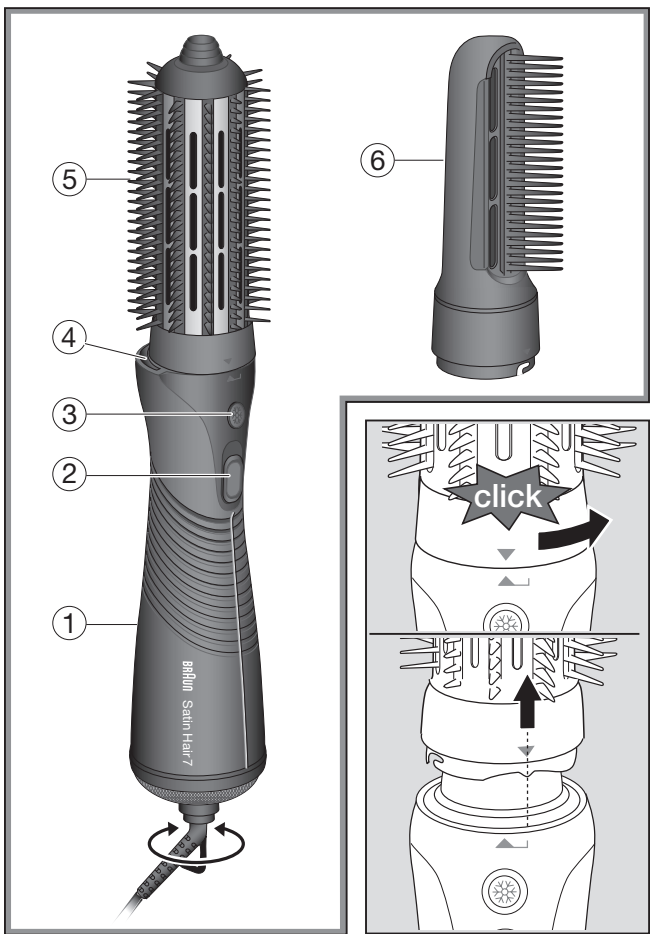

Deutsch

Unsere Produkte werden hergestellt, um höchste Ansprüche an Qualität, Funktionalität und Design zu erfüllen. Wir wünschen Ihnen mit Ihrem neuen Braun Gerät viel Freude.

Bitte lesen Sie die Gebrauchsanweisung sorgfältig, bevor Sie das Gerät in Betrieb nehmen.

Vorsicht

- Schließen Sie das Gerät nur an Wechselspannung (~) an und prüfen Sie, ob Ihre Netzspannung mit der Spannungsangabe auf dem Gerät übereinstimmt.
-  Dieses Gerät darf nicht in der Nähe von mit Wasser gefüllten Behältern wie z.B. Badewanne, Dusche, Waschbecken verwendet werden. Achten Sie darauf, dass das Gerät nicht nass wird.
- Ziehen Sie immer den Netzstecker, wenn das Gerät nicht in Gebrauch ist. Die Nähe von Wasser stellt eine Gefahr dar, auch wenn das Gerät ausgeschaltet ist.
- Als zusätzlicher Schutz wird die Installation einer Fehlerstrom-Schutzeinrichtung (RCD) mit einem Bemessungsauslösestrom von nicht mehr als 30 mA im Badezimmer-Stromkreis empfohlen. Fragen Sie Ihren Installateur um Rat.
- Kinder oder Personen mit eingeschränkten physischen, sensorischen oder geistigen Fähigkeiten dürfen dieses Gerät nicht benutzen, es sei denn, sie werden durch eine für ihre Sicherheit zuständige Person beaufsichtigt. Grundsätzlich sollte das Gerät von Kindern ferngehalten werden, um sicherzustellen, dass sie nicht mit dem Gerät spielen.
- Wickeln Sie das Netzkabel nicht um das Gerät und überprüfen Sie das Netzkabel auch gelegentlich auf Schadstellen. Wenn die Anschlussleitung dieses Gerätes beschädigt wird, muss sie durch eine vom Hersteller benannte Reparaturwerkstatt ersetzt werden, um Gefährdungen zu vermeiden.

Das Gerät eignet sich zum Stylen von handtuchtrockenem oder feuchtem Haar. Sie können das Gerät ohne Styling-Aufsätze auch zum Vortrocknen verwenden.

IONTEC

IONTEC ist eine Technologie, die speziell zum Schutz der Gesundheit Ihrer Haare entwickelt wurde.

Beim Betrieb des Gerätes strömen Millionen von Satin-Ionen aus der grünen Ionen-Düse (3), die jedes einzelne Haar umschließen und Feuchtigkeitspartikel aus der Umgebungsluft anziehen, um so schnell den Feuchtigkeitsgehalt Ihres Haares wiederherzustellen.

Ein-/Aus-Schalter (1)

0 = Aus

I = Soft-Stufe

II = Turbo-Stufe

Abnehmen/Aufsetzen der Styling-Aufsätze

- Um einen Aufsatz abzunehmen, drehen Sie ihn so, dass die eine Pfeilmarkierung auf die Strichmarkierung am Motorteil zeigt.
- Um einen Aufsatz anzubringen, richten Sie seinen Pfeil auf die Strichmarkierung am Motorteil aus und drehen Sie, bis die Pfeile übereinanderstehen und der Aufsatz einrastet.



Verwendung der Styling-Aufsätze

- Die Rundbürste (5) eignet sich nicht nur zum Formen größerer Locken und Wellen, sondern auch zum Glätten und um Volumen am Haaransatz zu erzeugen.
- Mit dem Kamm-Aufsatz (6) können Sie das Haar entwirren, kämmen und glätten, aber auch Stand am Haaransatz erzeugen oder Ihren Pony stylen.

Kaltstufe

Halten Sie die Kaltstufen-Taste (2) gedrückt, um die Frisur mit kalter Luft zu fixieren.

Reinigen

Nach Gebrauch Netzstecker ziehen. Die Rundbürste und der Kamm-Aufsatz können mit warmem Seifenwasser gereinigt werden.

Wischen Sie das Motorteil nur mit einem trockenen Tuch ab.

Änderungen vorbehalten.

Dieses Gerät darf am Ende seiner Lebensdauer nicht mit dem Hausmüll entsorgt werden. Die Entsorgung kann über den Braun Kundendienst oder lokal verfügbare Rückgabe- und Sammelsysteme erfolgen.



Garantie

Als Hersteller übernehmen wir für dieses Gerät – nach Wahl des Käufers zusätzlich zu den gesetzlichen Gewährleistungsansprüchen gegen den Verkäufer – eine Garantie von 2 Jahren ab Kaufdatum. Innerhalb dieser Garantiezeit beseitigen wir nach unserer Wahl durch Reparatur oder Austausch des Gerätes unentgeltlich alle Mängel, die auf Material- oder Herstellungsfehlern beruhen. Die Garantie kann in allen Ländern in Anspruch genommen werden, in denen dieses Braun Gerät von uns autorisiert verkauft wird.

Von der Garantie sind ausgenommen: Schäden durch unsachgemäßen Gebrauch, normaler Verschleiß und Verbrauch sowie Mängel, die den Wert oder die Gebrauchstauglichkeit des Gerätes nur unerheblich beeinflussen. Bei Eingriffen durch nicht von uns autorisierte Braun Kundendienstpartner sowie bei Verwendung anderer als Original Braun Ersatzteile erlischt die Garantie.

Im Garantiefall senden Sie das Gerät mit Kaufbeleg bitte an einen autorisierten Braun Kundendienstpartner. Die Anschrift finden Sie unter www.service.braun.com oder können Sie kostenlos unter 00800/27 28 64 63 erfragen.

English

Our products are developed to meet the highest standards of quality, functionality and design. We hope you thoroughly enjoy your new Braun appliance.

Please carefully read the use instructions before use.

Important

- Plug your appliance into an alternating current (~) outlet only and make sure that your household voltage corresponds to the voltage marked on your appliance.
-  This appliance must never be used near water (e.g. a filled wash basin, bathtub or shower). Do not allow the appliance to become wet.
- Always unplug after use. Even when switched off, the appliance presents a hazard when near water.
- For additional protection, it is advisable to install a residual current device (RCD) with a rated residual operating current not exceeding 30 mA in the electrical circuit of your bathroom. Ask your installer for advice.
- This appliance is not intended for use by children or persons with reduced physical or mental capabilities, unless they are given supervision by a person responsible for their safety. The appliance should be kept out of reach of children in order to ensure that they do not play with the appliance.
- Do not wrap the mains cord around the appliance. Regularly check the mains cord for wear or damage. The mains cord of the appliance may only be replaced by an authorized Braun Service Centre. Unqualified repair work can lead to extreme hazards for the user.

The appliance is perfectly suited for styling towel-dried or damp hair. For pre-drying your hair, you may use the appliance without attachments.

IONTEC

IONTEC is a technology which is specifically designed to protect the health of your hair. The green ion jet (3) releases millions of satin ions effectively onto your hair. These attract moisture particles from the air during styling, quickly restoring the moisture balance of your hair that usually gets lost during styling with heat.

On/off switch (1)

0 = off

I = soft setting

II = turbo setting

Removing/assembling attachments

- To remove the attachment, turn it so that its arrow marking aligns with the line marking on the motor part.
- To assemble an attachment, align the arrow on the attachment with the line marking on the motor part and turn until the arrows match and the attachment is locked.



Using the styling attachments

- The round brush (5) can be used styling curls and waves, but also for straightening and creating volume and root lift.
- The comb attachment (6) is perfectly suited for untangling, combing, straightening your hair. You may also use it to create root lift or to style your fringe.

Cold shot

To fix a style with cold air, keep the cold shot button (2) pressed.

Cleaning

After use, unplug the appliance. You may clean the brush and comb attachments in warm soapy water. Dry the attachments before reattaching them.

The motor part should only be cleaned with a dry cloth.

Subject to change without notice.

Please do not dispose of the product in the household waste at the end of its useful life. Disposal can take place at a Braun Service Centre or at appropriate collection points provided in your country.



Guarantee

We grant a 2 year guarantee on the product commencing on the date of purchase. Within the guarantee period we will eliminate any defects in the appliance resulting from faults in materials or workmanship, free of charge either by repairing or replacing the complete appliance at our discretion.

This guarantee extends to every country where this appliance is supplied by Braun or its appointed distributor.

This guarantee does not cover: damage due to improper use, normal wear or use as well as defects that have a negligible effect on the value or operation of the appliance. The guarantee becomes void if repairs are undertaken by unauthorised persons and if original Braun parts are not used.

To obtain service within the guarantee period, hand in or send the complete appliance with your sales receipt to an authorised Braun Customer Service Centre (address information available online at www.service.braun.com).

For UK only:

This guarantee in no way affects your rights under statutory law.

Français

Nos produits sont conçus afin de répondre au mieux à vos exigences en matière de qualité, de fonctionnalité et de design. Nous espérons que ce nouvel appareil Braun vous apportera entière satisfaction.

Lisez attentivement ces instructions avant utilisation.

Important

- Branchez l'appareil sur une prise de courant alternatif (~) uniquement et assurez-vous que la tension de secteur corresponde à celle indiquée sur votre appareil.
-  Cet appareil ne doit jamais être utilisé à proximité d'un point d'eau (un lavabo rempli d'eau, une baignoire ou une douche par exemple). Veillez à ce que l'appareil n'entre pas en contact avec de l'eau.
- Débranchez toujours l'appareil après utilisation, car même une fois arrêté, l'appareil présente un risque s'il se trouve près d'un point d'eau.
- Par précaution supplémentaire nous vous conseillons d'installer un disjoncteur différentiel à courant résiduel inférieur à 30 mA sur le circuit électrique de votre salle de bain.
- Demandez conseil à votre installateur.
- Cet appareil ne doit pas être utilisé par des enfants ou des personnes aux capacités motrices ou mentales réduites, sauf assistés par une personne responsable de leur sécurité. L'appareil doit être mis hors d'atteinte des enfants afin qu'ils ne puissent pas jouer avec.
- N'enroulez pas le cordon d'alimentation autour de l'appareil. Vérifiez régulièrement que le cordon d'alimentation ne soit pas usé ou abîmé. Le cordon d'alimentation de l'appareil ne peut être remplacé que dans un Centre Service agréé Braun par un technicien qualifié. Des réparations effectuées par des personnes non qualifiées pourraient entraîner un risque important pour l'utilisateur.

L'appareil est parfaitement adapté au coiffage des cheveux secs ou humides. Afin de pré-sécher vos cheveux, vous pouvez utiliser l'appareil sans accessoire.

IONTEC

La technologie IONTEC a été spécialement développée pour protéger la santé de vos cheveux. Le diffuseur d'ions (diffuseur de couleur verte) (3) libère de façon efficace des millions d'ions satin sur vos cheveux en attirant les particules hydratantes présentes dans l'air environnant lorsque vous vous coiffez, et rétablit ainsi rapidement le taux d'hydratation de vos cheveux qui diminue généralement lorsque vous vous séchez les cheveux à une température trop élevée.

Interrupteur marche/arrêt (1)

0 = arrêt

I = position douce

II = position turbo

Enlever/ajouter les accessoires

- Pour enlever un accessoire, faites-le tourner jusqu'à aligner la pointe du triangle avec le trait de repère sur le corps de l'appareil.



- Pour assembler un accessoire, alignez son triangle avec le trait de repère sur le corps de l'appareil, tournez l'accessoire jusqu'à ce que les 2 triangles repères soient l'un en face de l'autre. L'accessoire est alors verrouillé.



Utilisation des accessoires de coiffage

- La brosse ronde (5) peut être utilisée pour onduler ou boucler les cheveux, mais également pour les lisser, pour créer du volume et décoller les racines.
- Le peigne (6) est parfaitement adapté au démêlage, au coiffage, et au lissage de vos cheveux. Vous pouvez également l'utiliser pour décoller vos racines ou coiffer votre frange.

Air froid

Afin de fixer votre coiffure avec de l'air froid, appuyez sur le bouton (2) et maintenez le enfoncé.

Nettoyage

Après utilisation, débranchez l'appareil. Vous pouvez nettoyer le peigne et la brosse avec de l'eau chaude savonneuse. Séchez les accessoires avant de les réassembler.

Nettoyez le corps de l'appareil uniquement avec un chiffon sec.

Peut être sujet à modifications sans notification préalable.

Ne jetez pas l'appareil en fin de vie avec les déchets ménagers. Vous pouvez le déposer dans un Centre Service agréé Braun ou dans un point de collecte approprié.



Garantie

Nous accordons une garantie de 2 ans sur ce produit, à partir de la date d'achat.

Pendant la durée de la garantie, Braun prendra gratuitement à sa charge la réparation des vices de fabrication ou de matière en se réservant le droit de décider si certaines pièces doivent être réparées ou si l'appareil lui-même doit être échangé.

Cette garantie s'étend à tous les pays où cet appareil est commercialisé par Braun ou son distributeur exclusif.

Cette garantie ne couvre pas : les dommages occasionnés par une utilisation inadéquate et l'usure normale. Cette garantie devient caduque si des réparations ont été effectuées par des personnes non agréées par Braun ou si des pièces de rechange ne provenant pas de Braun ont été utilisées.

Pour toute réclamation intervenant pendant la période de garantie, retournez ou rapportez l'appareil ainsi que l'attestation de garantie à votre revendeur ou à un Centre Service Agréé Braun.

Se référez à www.service.braun.com ou appelez 08.10.30.97.80 pour connaître le Centre Service Agréé Braun le plus proche de chez vous.

Clause spéciale pour la France

Outre la garantie contractuelle exposée ci-dessus, nos clients bénéficient de la garantie légale des vices cachés prévue aux articles 1641 et suivants du Code civil.

Español

Nuestros productos han sido desarrollados para cumplir con los más altos estándares de calidad, funcionalidad y diseño.

Esperamos que disfrute mucho de su nuevo aparato Braun.

Lea las instrucciones de uso con atención antes de utilizar el aparato.

Importante

- Enchufe su aparato únicamente a una fuente de corriente alterna (~) y asegúrese de que el voltaje de su hogar corresponde al voltaje que señala su aparato.
-  Este aparato nunca debe utilizarse cerca de agua (por ejemplo, un lavabo lleno de agua, una bañera o una ducha). No permita que el aparato se moje.
- Desenchufe siempre el aparato después de utilizarlo. Incluso apagado, el aparato siempre supone un peligro si se halla cerca de agua.
- Para obtener una mayor protección se recomienda instalar un dispositivo de corriente residual (RCD por sus siglas en inglés)

en el circuito eléctrico de su baño con una corriente residual de no más de 30 mA.

- Pida consejo a su electricista.
- No se recomienda el uso de este aparato por niños o personas con capacidades físicas o mentales reducidas, a no ser que estén supervisados por una persona responsable de su seguridad. El aparato debe guardarse fuera del alcance de los niños para asegurar que no jueguen con el mismo.
- No enrolle el cable principal alrededor del aparato. Verifique de forma regular el cable principal en busca de daños o averías. El cable principal del aparato sólo puede ser reemplazado en un Centro de Servicio de Braun autorizado. Un trabajo de reparación no autorizado puede acarrear peligros extremos al usuario.

El aparato es perfecto para moldear cabello mojado o cabello seco con toalla. Para secar antes su cabello puede utilizar el aparato sin sus accesorios.

IONTEC

IONTEC es una tecnología diseñada específicamente para proteger la salud de su cabello. El flujo de iones (3) libera de manera efectiva millones de satin ions a su cabello para atraer partículas hidratantes del aire mientras peina su cabello y así restaurar rápidamente el equilibrio de hidratación que suele perderse mientras moldea su cabello con calor.

Botón encendido/apagado (1)

0 = encendido

I = encendido suave

II = encendido turbo

Quitar/colocar los accesorios

- Para quitar un accesorio, gírelo para que la flecha se alinee con la línea de la parte del motor.



- Para colocar un accesorio, alinee la flecha en el accesorio con la línea en la parte del motor y gire hasta que las flechas coincidan y el accesorio se haya ajustado.



Uso de los accesorios de estilismo

- El cepillo redondo (5) puede utilizarse para crear bucles y ondas, pero también para alisar y para dar volumen al cabello y desde la raíz.
- El peine (6) es un accesorio perfectamente adaptado para desenredar, peinar y alisar su cabello. También se puede utilizar para dar volumen desde la raíz o para moldear su flequillo.

Golpe de frío

Para fijar un peinado con aire frío, presione el botón de golpe de frío (2).

Limpeza

Tras su uso, desenchufe el aparato. Puede limpiar el cepillo y el peine en agua templada con jabón. Seque los accesorios antes de volverlos a conectar.

La parte del motor sólo debe limpiarse con un trapo seco.

Sujeto a cambio sin previo aviso.

Por favor, no se deshaga de este aparato en la basura de su hogar al final de su vida útil. Puede dejarlo en un Centro de Servicio de Braun o en los puntos de recogida apropiados ofrecidos por su país.



Garantía

Braun concede a este producto 2 años de garantía a partir de la fecha de compra.

Dentro del periodo de garantía, subsanaremos, sin cargo alguno, cualquier defecto del aparato imputable tanto a los materiales como a la fabricación, ya sea reparando, sustituyendo piezas, o facilitando un aparato nuevo según nuestro criterio.

La garantía no ampara averías por uso indebido, funcionamiento a distinto voltaje del indicado, conexión a un enchufe inadecuado, rotura, desgaste normal por el uso que causen defectos o una disminución en el valor o funcionamiento del producto.

La garantía perderá su efecto en caso de ser efectuadas reparaciones por personas no autorizadas, o si no son utilizados recambios originales de Braun.

La garantía solamente tendrá validez si la fecha de compra es confirmada mediante la factura o el albarán de compra correspondiente.

Esta garantía tiene validez en todos los países donde este producto sea distribuido por Braun o por un distribuidor asignado por Braun.

En caso de reclamación bajo esta garantía, diríjase al Servicio de Asistencia Técnica de Braun más cercano: www.service.braun.com.

Solo para España

Servicio al consumidor: Para localizar a su Servicio Braun más cercano o en el caso de que tenga Vd. alguna duda referente al funcionamiento de este producto, le rogamos contacte con el teléfono de este servicio 901 11 61 84.

Português

Os nossos produtos são concebidos de modo a cumprir os mais elevados padrões de qualidade, funcionalidade e design.

Esperamos que desfrute do seu novo aparelho Braun.

Por favor, leia atentamente estas instruções antes de usar.

Importante

- Antes de ligar o aparelho à corrente eléctrica verifique se a voltagem indicada no aparelho corresponde à utilizada no seu lar.
-  Este aparelho não deve ser usado perto de água (por. ex. um lavatório cheio, uma banheira ou um duche). Não deixe que o aparelho se molhe.
- Desligue sempre o aparelho depois de usar. Mesmo desligado, o aparelho representa um perigo quando perto de água.
- Para uma protecção extra, aconselha-se a instalação, no circuito da sua casa de banho, de um aparelho de corrente residual (RCD) com uma corrente residual operacional que não exceda os 30mA.
- Peça conselho a um electricista.
- Este aparelho não foi concebido para ser usado por crianças ou por pessoas com capacidade mental ou física reduzidas, sem estarem sobre a supervisão de um pessoa responsável pela sua segurança. Este aparelho deve ser mantido fora do alcance das crianças de modo a assegurar que não o utilizam como brinquedo.
- Não enrolle o cabo ao aparelho. Verifique regularmente se o cabo não se apresenta gasto ou danificado. Se o cabo estiver danificado, não use mais o aparelho e leve-o a um Serviço Técnico Autorizado. As reparações efectuadas por pessoal não autorizado podem causar acidentes ou danos no utilizador.

O aparelho encontra-se adaptado para cabelo enxaguado ou seco com a toalha. Para secar o cabelo pode usar o aparelho sem os acessórios.

IONTEC

IONTEC é uma tecnologia que foi especificamente desenvolvida para proteger a saúde do cabelo. O emissor verde de iões (3) liberta efectivamente milhões de iões de seda no seu cabelo que atraem partículas de humidade do ar enquanto se penteia, restaurando rapidamente o equilíbrio de hidratação do seu cabelo, que geralmente se perde durante os penteados com calor.

Botão ligar/desligar (1)

0 = desligado

I = suave

II = turbo

Remoção/Colocação dos acessórios

- Para remover o acessório, rode-o de modo que a seta fique alinhada com a linha marcadora da peça do motor.



- Para colocar um acessório, alinhe a seta do acessório com a linha marcadora na peça do motor e rode-a até que as setas estejam alinhadas e o acessório esteja fixo.



Usando os acessórios

- A escova redonda (5) pode ser usada para formar caracois e ondas, mas também para alosar e criar volume e levantar as raízes.
- O acessório pente (6) é adequado para desembaraçar, pentear, alisar o seu cabelo. Também o pode usar para levantar as raízes ou pentear a franja.

A Frio

Para fixar um penteado com ar frio, mantenha pressionado o botão de frio (2).

Limpeza

Desligar sempre da corrente depois de usar. Pode limpar os acessórios do modelador em água morna e sabão. Seque os acessórios antes de os voltar a colocar.

A peça do motor só deve ser limpa com um pano seco.

Sujeito a alteração sem aviso prévio.

Por favor, no fim da vida útil do aparelho não o deite fora no lixo doméstico. Pode fazê-lo num Centro de Serviço Braun ou em pontos de recolha adequados.



Garantia

Os nossos produtos dispõem de uma garantia de 2 anos a partir da data de compra. Qualquer defeito do aparelho imputável, quer aos materiais, quer ao fabrico, que torne necessário reparar, substituir peças ou trocar de aparelho dentro de período de garantia não terá custos adicionais, A garantia não cobre avarias por utilização indevida, funcionamento a voltagem diferente da indicada, ligação a uma tomada de corrente eléctrica incorrecta, ruptura, desgaste normal por utilização que causem defeitos ou diminuição da qualidade de funcionamento do produto.

A garantia perderá o seu efeito no caso de serem efectuadas reparações por pessoas não autorizadas ou se não forem utilizados acessórios originais Braun.

A garantia só é válida se a data de compra for confirmada pela apresentação da factura ou documento de compra correspondente.

Esta garantia é válida para todos os países onde este produto seja distribuído pela Braun ou por um distribuidor Braun autorizado.

No caso de reclamação ao abrigo de garantia, dirija-se ao Serviço de Assistência Técnica Oficial Braun mais próximo: www.service.braun.com.

Só para Portugal

Apoio ao consumidor: Para localizar o seu Serviço Braun mais próximo, no caso de surgir alguma dúvida relativamente ao funcionamento deste produto, contacte-nos por favor pelo telefone 808 20 00 33.

Italiano

Nello studio dei nostri prodotti perseguiamo sempre tre obiettivi: qualità, funzionalità e design. Ci auguriamo che il prodotto Braun che avete acquistato soddisfi pienamente le vostre esigenze.

Prima dell'utilizzo, leggete attentamente tutte le istruzioni.

Importante

- Collegate l'apparecchio solo a corrente alternata (~) e controllate che la tensione di rete corrisponda a quella indicata sull'apparecchio.
-  L'apparecchio non deve mai essere utilizzato in prossimità di acqua (per esempio sopra bacinelle piene d'acqua, vasca da bagno o doccia). Evitate che l'apparecchio entri in contatto con l'acqua.
- Spegnete sempre l'apparecchio prima di appoggiarlo dopo l'uso, sia pure per una breve interruzione.
- Per ulteriore sicurezza, è opportuno installare un dispositivo di corrente residua (RCD) con una percentuale di corrente residua operante non eccedente a 30 mA nel circuito elettrico del vostro bagno. Chiedete al vostro elettricista.
- Questo elettrodomestico non è progettato per essere utilizzato da bambini o da persone con capacità fisiche o mentali ridotte, senza la supervisione di una persona responsabile della loro sicurezza. In generale, si raccomanda di tenere l'elettrodomestico fuori dalla portata dei bambini.
- Non avvolgete mai il cordone intorno all'apparecchio. Di tanto in tanto controllate che il cordone non sia danneggiato. Il cavo di alimentazione deve essere sostituito solo dai Centri di Assistenza Tecnica Autorizzati Braun. Una riparazione effettuata da personale incompetente potrebbe essere di estremo rischio.

L'apparecchio è adatto per modellare capelli umidi o asciugati con la salvietta. Per pre-asciugare i capelli, utilizzare l'apparecchio senza accessori.

IONTEC

IONTEC è una tecnologia che è stata specificatamente sviluppata per proteggere la salute dei tuoi capelli. Il getto verde di ioni (3) rilascia efficacemente milioni di ioni sui tuoi capelli. Questi ioni ristabiliscono il giusto grado di idratazione dei tuoi capelli attirando particelle idratanti dall'aria durante la messa in piega a temperature alte.



Interruttore (1)

0 = spento

I = selezione delicata (200 Watt)

II = selezione turbo (400 Watt)

Rimuovere/Assemblare gli accessory

- Per rimuovere l'accessorio, girarlo di modo che la freccia presente sull'accessorio si allinei con quella presente sul corpo motore. 
- Per montare un accessorio, allineare la freccia sull'accessorio con quella presente sul corpo motore e girarla fino a quando le frecce sono allineate e l'accessorio è bloccato. 

Utilizzo degli accessori per lo styling

- La spazzola rotonda (5) può essere usata per modellare ricci ed onde, ma anche per stirare e creare volume e sollevare i capelli dalle radici.
- L'accessorio a pettine (6) è perfettamente adatto per districare, pettinare, stirare i capelli. Può essere usato anche per creare volume o acconciare la frangia.

Colpo d'aria fredda

Per fissare l'acconciatura con l'aria fredda, mantenere il tasto colpo d'aria fredda (2) premuto.

Pulizia

Staccate la spina dalla presa di corrente dopo l'uso.

La spazzola e il pettine accessori possono essere lavati in acqua tiepida insaponata.

Asciugare gli accessori prima di riattaccarli.

La parte motore deve essere pulita solo con un panno asciutto.

Salvo cambiamenti.

Si raccomanda di non gettare il prodotto nella spazzatura al termine della sua vita utile. Per lo smaltimento, rivolgersi ad un qualsiasi Centro Assistenza Braun o ad un centro specifico.



Garanzia

Braun fornisce una garanzia valevole per la durata di 2 anni dalla data di acquisto.

Nel periodo di garanzia verranno eliminati, gratuitamente, i guasti dell'apparecchio conseguenti a difetti di fabbrica o di materiali, sia riparando il prodotto sia sostituendo, se necessario, l'intero apparecchio.

Tale garanzia non copre: danni derivanti dall'uso improprio del prodotto, la normale usura conseguente al funzionamento dello stesso, i difetti che hanno un effetto trascurabile sul valore o sul funzionamento dell'apparecchio.

La garanzia decade se vengono effettuate riparazioni da soggetti non autorizzati o con parti non originali Braun.

Per accedere al servizio durante il periodo di garanzia, è necessario consegnare o far pervenire il prodotto integro, insieme allo scontrino di acquisto, ad un centro di assistenza autorizzato Braun.

Contattare www.service.braun.com o il numero 02/6678623 per avere informazioni sul Centro di assistenza autorizzato Braun più vicino.

Nederlands

Onze producten zijn ontwikkeld met het oog op de hoogste kwaliteit, functionaliteit en design standaarden. We hopen dat u veel plezier beleeft aan dit nieuwe Braun apparaat.

Lees aandachtig de gebruiksaanwijzing alvorens het product te gebruiken.

Belangrijk

- Sluit uw apparaat uitsluitend aan op wisselstroomnetwerken (~) en zorg ervoor dat het voltage van het apparaat overeenkomt met het voltage van uw elektrisch netwerk in uw huis.
-  Dit apparaat mag nooit gebruikt worden in de naburigheid van water (e.g. een gevulde wasbak, bad of douche). Laat het apparaat niet nat worden.
- Trek de stekker altijd uit na gebruik. Zelfs uitgeschakeld, is het apparaat een gevaar in de buurt van water.
- Het wordt aangeraden om een reststroomapparaat (RCD) met een nominale actieve reststroom van niet meer dan 30 mA te installeren op het elektrisch circuit van uw badkamer, voor extra bescherming.
- Vraag advies aan uw installateur.
- Dit apparaat is niet geschikt om gebruikt te worden door kinderen of personen met verminderd fysiek, audio, visueel of mentaal vermogen, tenzij onder begeleiding van een persoon die instaat voor de veiligheid van deze personen. Houd dit apparaat

buiten bereik van kinderen om te verzekeren dat ze er niet mee spelen.

- Rol het snoer niet rondom het apparaat. Controleer het snoer geregeld op beschadigingen. Het snoer mag enkel vervangen worden door een officieel Braun Service Center. Ongekwalificeerd herstelwerk kan leiden tot groot gevaar voor de gebruiker.

Dit apparaat is perfect geschikt om haar dat reeds met de handdoek werd gedroogd, te stylen. Om je haar te voordrogen, kan je het apparaat tevens gebruiken zonder opzetstukken.

IONTEC

IONTEC is een technologie die specifiek werd ontworpen om de gezondheid van je haar te garanderen. De groene ionen-toevoer (3) laat miljoenen satijn ionen los op je haar opdat deze vochtdeeltjes aantrekken uit de lucht terwijl u aan het stylen bent. Op deze manier herstellen de ionen heel snel de vochtbalans van je haar. Dit is essentieel voor de gezondheid van uw haar aangezien het haar vocht verliest tijdens het stylen.

Aan/uit schakelaar (1)

0 = uit

I = soft setting

II = turbo setting

Verwijderen/monteren opzetstukken

- Draai het opzetstuk op zulke wijze dat het pijltje van het opzetstuk verbonden is met de lijn op het motorstuk.



- Plaats het opzetstuk en zorg ervoor dat het pijltje in het verlengde ligt van de lijn op het motorstuk. Draai vervolgens tot de pijl van het opzetstuk het spiegelbeeld vormt van de pijl op het motorstuk.



Gebruik van de styling opzetstukken

- De ronde borstel (5) kan gebruikt worden om krullen en golfhaar te stylen, maar ook om haar steil te maken en volume te creëren.
- Het kam opzetstuk (6) is geschikt om uw haar te ontkrullen, kammen en steil te maken. U kan het tevens gebruiken om volume te creëren.

Cold shot

Houd de cold shot knop (2) ingedrukt, om je haar te fixeren met behulp van koude lucht.

Cleaning

Haal het snoer uit de stekker, na gebruik. U mag de borstel en kam opzetstukken in warm water met zeep reinigen. Zorg er wel voor dat u de opzetstukken afdroogt alvorens ze weer monteren. De motor is enkel geschikt om gereinigd te worden met een droge doek.

De hierin opgenomen informatie kan gewijzigd worden zonder voorafgaande kennisgeving.

Gelieve dit product op het einde van zijn levenscyclus niet weg te gooien bij het huisvuil. U kan het afgedankte product inleveren bij een Braun Service Center of op specifieke verzamelpunten voor elektronische apparaten.



Garantie

Op dit produkt verlenen wij een garantie van 2 jaar geldend vanaf datum van aankoop. Binnen de garantieperiode zullen eventuele fabricagefouten en/of materiaalfouten gratis door ons worden verholpen, hetzij door reparatie, vervanging van onderdelen of omruilen van het apparaat.

Deze garantie is van toepassing in elk land waar dit apparaat wordt geleverd door Braun of een officieel aangestelde vertegenwoordiger van Braun.

Beschadigingen ten gevolge van onoordeelkundig gebruik, normale slijtage en gebreken die de werking of waarde van het apparaat niet noemenswaardig beïnvloeden vallen niet onder de garantie. De garantie vervalt bij reparatie door niet door ons erkende serviceafdelingen en/of gebruik van niet originele Braun onderdelen.

Om gebruik te maken van onze service binnen de garantieperiode, dient u het complete apparaat met uw aankoopbewijs af te geven of op te sturen naar een geautoriseerd Braun Customer Service Centre: www.service.braun.com.

Bel 0 800 44 55 388 voor een Braun Customer Service Centre bij u in de buurt.

Dansk

Vores produkter er udviklet til at opfylde de højeste krav, hvad angår kvalitet, funktionalitet og design.

Vi håber, du vil få stor glæde af det nye apparat fra Braun.

Læs brugsvejledningen grundigt igennem, før apparatet tages i brug.

Vigtigt

- Apparatet må kun sluttes til et stik med vekselstrøm (~). Kontroller, at netspændingen svarer til den spænding, som står på apparatet.
-  Apparatet må aldrig anvendes i nærheden af vand (f.eks. en fyldt håndvask, et badekar eller brusebad). Apparatet må ikke blive vådt.
- Træk altid stikket ud efter brug. Selvom apparatet er slukket, kan det være farligt i nærheden af vand.
- Som yderligere sikkerhed anbefales det at installere en fejlstrømssikring i badeværelsets elektriske strømkreds med en tilladt reststrøm på maks. 30 mA.
- Få yderligere oplysninger hos en elektriker.
- Apparatet er ikke beregnet til, at børn eller personer med nedsat fysiske eller mentale evner kan bruge det, medmindre de overvåges af en person, som er ansvarlig for deres sikkerhed. Apparatet bør opbevares utilgængeligt for børn for at sikre, at de ikke leger med det.
- Ledningen må ikke vikles om apparatet. Kontroller regelmæssigt, om ledningen er slidt eller beskadiget. Apparatets ledning må kun udskiftes af et autoriseret Braun Servicecenter. Ukvalificerede reparationer kan medføre stor fare for brugeren.

Apparatet er perfekt egnet til styling af håndklædetørt eller fugtigt hår. For at tørre håret inden styling kan du kan bruge apparatet uden tilbehør.

IONTEC

IONTEC er en teknologi, der er specialdesignet til at beskytte dit hårs sundhed. Den grønne ion-spreader (3) udløser millioner af satin-ioner effektivt i håret for at tiltrække fugtpartikler fra luften under styling, for hurtigt at genopbygge fugtbalancen i håret, som normalt går tabt ved styling med varme.

Tænd/sluk-knap (1)

0 = slukket

I = soft-indstilling

II = turbo-indstilling

Fjernelse/samling af tilbehør

- For at fjerne tilbehøret drejes det, så pilemærket passer med linjen på motordelen.



- For at samle tilbehøret tilpasses pilen på tilbehøret med linjemærket på motordelen, og man drejer, indtil pilene passer, og tilbehøret er låst fast.



Brug af styling-tilbehøret

- Den runde børste (5) kan bruges til styling af krøller og bølger, men også til udglatning og volumen og løft ved rødderne.
- Kammen (6) er perfekt egnet til at udrede, frisere og glatte håret. Du kan også bruge det til at skabe løft ved rødderne eller style dit pandehår.

Cold shot

For at skabe en frisure med kold luft holdes cold shot-knappen (2) nede.

Rengøring

Efter brug trækkes stikket ud af stikkontakten. Du kan rengøre børsten og kammen i varmt sæbevand. Tør tilbehøret, inden det sættes på igen.

Motordelen bør kun rengøres med en tør klud.

Der tages forbehold for ændringer uden forudgående varsel.

Apparatet bør efter endt levetid ikke kasseres sammen med husholdningsaffaldet. Bortskaffelse kan ske på et Braun Servicecenter eller egnede, lokale opsamlingssteder.



Garanti

Braun yder 2 års garanti på dette produkt gældende fra købsdatoen. Inden for garantiperioden vil Braun for egen regning afhjælpe fabrikations- og materialefejl efter vort skøn gennem reparation eller ombytning af apparatet. Denne garanti gælder i alle lande, hvor Braun er repræsenteret.

Denne garanti dækker ikke skader opstået ved fejlbetjening, normalt slid eller fejl som har ringe effekt på værdien eller funktionsdygtigheden af apparatet. Garantien bortfalder ved

reparasjoner utført av andre end de af Braun anviste reparatører og hvor originale Braun reservedele ikke er anvendt. Ved service inden for garantiperioden afleveres eller indsendes hele apparatet sammen med købsbevis til et autoriseret Braun Service Center: www.service.braun.com. Ring 7015 0013 for oplysning om nærmeste Braun Service Center.

Norsk

Våre produkter er utviklet for å oppfylle de høyeste standarder når det gjelder kvalitet, funksjon og design.

Vi håper du blir fornøyd med ditt nye Braun-produkt.

Les bruksanvisningen nøye før du tar produktet i bruk.

Viktig

- Apparatet tilsluttes et vekselstrømuttak. Kontroller at nettspenningen i huset samsvarer med spenningen som er angitt på apparatet.
-  Apparatet må aldri brukes i nærheten av vann (f.eks. vann i servant, badekar eller dusj). La ikke apparatet bli vått.
- Ta alltid ut kontakten etter bruk. Selv om apparatet er avslått, utgjør det et faremoment når det er i nærheten av vann.
- Som ekstra beskyttelse anbefaler vi at du installerer en reststrømbryter (RCD) med en angitt driftsstrøm som ikke overstiger 30 mA i den elektriske kretsen på badet.
- Be elektrikeren om råd.
- Dette produktet bør ikke brukes av barn eller personer med nedsatt fysisk eller mental funksjon, med mindre de har tilsyn av noen som tar ansvar for deres sikkerhet. Apparatet bør oppbevares utenfor barns rekkevidde for å sikre at de ikke leker med det.
- Strømledningen må ikke vikles rundt apparatet. Kontroller ledningen regelmessig for slitasje og skader. Apparatets strømledning kan bare byttes ved et autorisert Braun servicesenter. Ukvalifisert reparasjonsarbeid kan medføre stor fare for brukeren.

Apparatet er godt egnet for å style håndklettørt eller fuktig hår.

For å tørke håret før styling, kan du benytte apparatet uten tilbehør.

IONTEC

IONTEC er en teknologi som er spesielt utformet for å beskytte håret. Den grønne ionesprederen(3) frigjør effektivt millioner av satin-ioner i håret. Ionene tiltrekker seg fuktpartikler fra luften under stylingen slik at hårets fuktighetsbalanse raskt gjenoprettes og forhindrer uttørring av håret ved varmebehandling.

På/av-bryter (1)

0 = av

I = innstilling for svak varme

II = innstilling for kraftig varme

Feste på/ta av tilbehøret

- For å ta av tilbehøret, dreier du det slik at pilmerket står rett ovenfor linjemerket på motordelen.



- For å feste på et tilbehør, plasserer du det slik at pilmerket står rett ovenfor linjemerket på motordelen og dreier inntil pilene matcher og tilbehøret låses på plass.



Bruk av stylingtilbehøret

- Den runde børsten (5) kan brukes for å forme krøller og bølger, men også for å glatte ut håret eller skape volum og løfte håret ved hårrøttene.
- Kammen (6) er svært godt egnet til å vikle ut, gre og glatte ut håret. Du kan også bruke den til å skape volum ved hårrøttene eller forme panneluggen.

Kald luftstrøm

For å fiksere frisyren med kald luft, trykk på knappen for kald luftstrøm (2).

Rengjøring

Ta ut kontakten etter bruk. Du kan rengjøre børsten og kammen i varmt såpevann. Tørk tilbehøret før du fester det på motordelen. Motordelen bør kun rengjøres med en tørr klut.

Med forbehold om endringer.

Ikke kast dette produktet sammen med husholdningsavfall når det skal avhendes. Det kan leveres til et Braun servicesenter eller på en kommunal miljøstasjon.



Garanti

Vi gir 2 års garanti på produktet gjeldende fra kjøpsdato.

I garantitiden vil vi gratis rette eventuelle fabrikk- eller materialfeil, enten ved reparasjon eller om vi finner det hensiktsmessig å bytte hele produktet.

Denne garanti er gyldig i alle land der Braun eller Brauns distributør selger produktet.

Denne garanti dekker ikke: skader på grunn av feil bruk, normal slitasje eller skader

som har ubetydelig effekt på produktets verdi og virkemåte.

Garantien bortfaller dersom reparasjoner utføres av ikke autorisert person eller hvis andre enn originale Braun reservedeler benyttes.

For service i garantitiden skal hele produktet leveres eller sendes sammen med kopi av kjøpskvittering til nærmeste autoriserte Braun Serviceverksted: www.service.braun.com.

Ring 22 63 00 93 for å bli henvist til nærmeste autoriserte Braun Serviceverksted.

NB

For varer kjøpt i Norge har kunden garanti i henhold til NEL's Leveringsbetingelser.

Svenska

Våra produkter är utformade för att uppfylla högsta krav vad gäller kvalitet, funktionalitet och design. Vi hoppas att du kommer att ha mycket glädje av din nya Braunprodukt.

Läs instruktionerna noggrant innan du använder produkten.

Viktigt!

- Produkten får endast anslutas till eluttag med växelström (~). Kontrollera att spänningen i hushållet motsvarar den spänning som är angiven på produkten.
-  Apparatet får aldrig användas nära vatten (t.ex. ett fyllt handfat, badkar eller en dusch). Produkten får inte bli våt.
- Dra alltid ur kontakten ur eluttaget efter användning. Produkten utgör en fara i närheten av vatten, även om den är avstängd.
- För ytterligare skydd bör en jordfelsbrytare (RCD) installeras i badrummet, vilken utlöses vid en spänning på 30 mA.
- Rådfråga din elektriker.
- Produkten är inte avsedd att användas av barn eller personer med nedsatt fysisk eller mental förmåga om användningen inte övervakas av en person som är ansvarig för deras säkerhet. Apparatet ska förvaras utom räckhåll för barn för att säkerställa att de inte leker med apparaten.
- Linda inte sladden runt produkten. Kontrollera regelbundet om det finns förslitningsskador eller andra skador på sladden. Produktens sladd får endast bytas ut på ett auktoriserat Braun servicecenter. Okvalificerat reparationsarbete kan leda till stora faror för användaren.

Apparatet lämpar sig väl för styling av handdukstorkat eller fuktigt hår. För att förtorka håret kan du använda apparaten utan tillbehör.

IONTEC

IONTEC är en teknologi som är särskilt utformad för att skydda håret. Den gröna jonspridaren (3) frigör effektivt miljontals satinjoner i håret och drar till sig fuktpartiklar från luften vid styling och återskapar snabbt fuktbalansen i håret, vilken oftast går förlorad vid styling med värme.

På-/av-knapp (1)

0 = av

I = soft-inställning

II = turboinställning

Avlägsna/fästa tillbehör

- Vrid tillbehöret så att pilmarkeringarna är i linje med markeringarna på motordelen för att avlägsna tillbehöret.



- Vrid pilarna tills de är i linje med markeringen på motordelen för att fästa ett tillbehör – tillbehöret sitter då fast.



Använda stylingtillbehören

- Den runda borsten (5) kan användas för att skapa lockar och vågor, men även för att platta håret och för att skapa volum och lyfta rötterna.
- Kamtillbehöret (6) är perfekt för att reda ut, kamma och platta ditt hår. Du kan även använda det för att lyfta håret vid rötterna eller för att frisera luggen.

«Cold shot»-funktion

För att skapa en frisyra med kall luft kan du hålla cold shot-knappen (2) intryckt.

Rengöring

Efter användning ska du dra ur produktens kontakt ur eluttaget. Du kan rengöra borsten och kamtillbehören med varmt tvålatten. Torka tillbehören innan du fäster dem på nytt.

Motordelarna bör endast rengöras med en torr trasa.

Kan ändras utan föregående meddelande.

Av hänsyn till miljön ber vid dig att inte avyttra den här apparaten i de vanliga hushållssoporna när den är uttjänt. Du kan lämna den uttjänta produkten till ett Braun-servicecenter eller en återvinningsstation.



Garanti

Vi garanterar denna produkt för två år från och med inköpsdatum. Under garantitiden kommer vi utan kostnad, att avhjälpa alla brister i apparaten som är hänförliga till fel i material eller utförande, genom att antingen reparera eller byta ut hela apparaten efter eget gottfinnande.

Denna garanti gäller i alla länder där denna apparat levereras av Braun eller deras auktoriserade återförsäljare.

Garantin gäller ej: skada på grund av felaktig användning eller normalt slitage, liksom brister som har en försumbar inverkan på apparatens värde eller funktion. Garantin upphör att gälla om reparationer utförs av icke behörig person eller om Brauns originaldelar inte används.

För att erhålla service under garantitiden skall den kompletta apparaten lämnas in tillsammans med inköpskvittot, till ett auktoriserat Braun verkstad: www.service.braun.com.

Ring 020-21 33 21 för information om närmaste Braun verkstad.

Suomi

Tuotteemme on suunniteltu täyttämään tiukat vaatimukset laadun,

toimivuuden ja muotoilun suhteen.

Toivottavasti saat paljon iloa ja hyötyä uudesta Braun-laitteesta.

Lue käyttöohjeet huolellisesti ennen käyttöä.

Tärkeää

- Yhdistä laite vain vaihtovirtaan (~) ja varmista, että jännite vastaa laitteeseen merkittyä jännitettä.



Tätä laitetta ei saa koskaan käyttää veden lähellä (esim. vedellä täytetyn pesualtaan, kylpyammeen tai suihkun lähellä). Älä anna laitteen kastua.

- Irrota laitteen pistoke pistorasiasta käytön jälkeen. Laite voi aiheuttaa vaaratilanteita veden lähellä, vaikka siitä olisi katkaistu virta.
- Turvallisuutta voi lisätä asentamalla vikavirtasuojan, jonka nimellinen toimintavirta on enintään 30 mA kylpyhuoneen virtapiirissä.
- Kysy lisätietoja sähköasentajalta.
- Tätä laitetta ei ole tarkoitettu lasten eikä fyysisesti tai henkisesti rajoittuneiden henkilöiden käyttöön, ellei heidän turvallisuudeltaan vastaava henkilö valvo laitteen käyttöä. Pidä laite poissa lasten ulottuvilta äläkä anna lasten leikkiä laitteella.
- Älä kierrä verkkojohtoa laitteen ympärille. Tarkista verkkojohto säännöllisesti, ettei se ole kulunut tai vahingoittunut. Ainoastaan valtuutettu Braun-huoltoliike voi vaihtaa vaurioituneen verkkojohtoa. Valtuuttamaton huoltotyö voi aiheuttaa vakavia vaaratilanteita käyttäjälle.

Laite soveltuu erinomaisesti pyyhekuivien tai kosteiden hiusten muotoiluun. Voit käyttää laitetta hiusten esikuivaamiseen ennen muotoilua. Irrota laitteesta lisäosat esikuivauksen ajaksi.

IONTEC

IONTEC-tekniikka on suunniteltu erityisesti suojaamaan hiuksia vaurioilta. Vihreä ionisuutin (3) vapauttaa hiuksiin miljoonia satiini-ioneja, jotka vetävät puoleensa kosteushiukkasia ilmasta. Satiini-ionit auttavat palauttamaan nopeasti hiusten kosteustasapainon, joka usein häiriintyy muotoiltaessa hiuksia kuumuuden avulla.

Virtakytkin (1)

0 = ei käytössä

I = pehmeä asetus

II = turboasetus

Lisäosien kiinnitys/irrottaminen

- Irrota lisäosa kääntämällä sitä, kunnes lisäosan nuoli ja moottoriosan viiva ovat kohdakkain.



- Kiinnitä lisäosa laitteeseen asettamalla lisäosan nuoli moottoriosan viivan kohdalle ja kääntämällä lisäosaa, kunnes sen ja moottoriosan nuolet ovat kohdakkain. Lisäosa on nyt lukittu paikalleen.



Muotoiluosien käyttäminen

- Pyöreällä harjalla (5) voit muotoilla kiharoita ja laineita. Sen avulla voit myös suoristaa ja tuuheuttaa hiuksia sekä kohottaa hiuksia tyvestä.
- Kampa (6) sopii täydellisesti hiusten selvittämiseen, kampaamiseen ja suoristamiseen. Sen avulla voit myös kohottaa hiuksia tyvestä ja muotoilla otsatukan.

Viileäpuhallus

Voit kiinnittää kampauksen viileäpuhalluksella pitämällä viileäpuhalluksen painiketta (2) alas painettuna.

Puhdistaminen

Irrota laitteen pistoke pistorasiasta käytön jälkeen. Harja- ja kampalisäosat voidaan puhdistaa lämpimällä saippuavedellä. Kuivaa lisäosat ennen niiden kiinnittämistä moottoriosaan. Moottoriosaa voidaan puhdistaa ainoastaan kuivalla liinalla.

Tiedot voivat muuttua ilman ennakkoilmoitusta.

Kun laite on tullut elinkaarensa päähän, älä hävitä sitä kotitalousjätteiden mukana. Hävitä tuote viemällä se Braun-huoltoliikkeeseen tai asianmukaiseen keräyspisteeseen.



Takuu

Tälle tuotteelle myönnämme 2 vuoden takuun ostopäivästä lukien Suomessa voimassa olevien alan takuehtojen TE90 mukaan.

Takuaikana korvataan veloituksetta kaikki viat, jotka aiheutuvat materiaali- tai valmistusvirheistä. Korvaus tapahtuu harkintamme mukaan korjaamalla, vaihtamalla viallinen osa tai vaihtamalla koko laite uuteen. Takuu on voimassa kaikkialla maailmassa sillä edellytyksellä, että laitetta myydään ko. maassa Braunin tai virallisen maahantuojaan toimesta.

Takuun piiriin eivät kuulu seuraavat viat: viat, jotka johtuvat virheellisestä käytöstä, normaalista kulumisesta tai viat, jolla on vähäinen merkitys laitteen arvoon tai toimintaan. Takuun voimassaolo lakkaa, jos laitetta korjataan muualla kuin valtuutetussa Braun-huoltoliikkeessä tai jos laitteessa käytetään muita kuin alkuperäisiä varaosia.

Yksilöity ostokuitti riittää takuun voimassaolon osoittamiseksi: www.service.braun.com.

Lisätietoa takuuseen liittyvistä asioista saa asiakaspalvelukeskuksestamme numerosta 020-377 877.

Polski

Nasze produkty zaprojektowaliśmy tak, by spełniały najwyższe standardy jakości, funkcjonalności i designu. Mamy nadzieję, że będziecie Państwo w pełni zadowoleni ze swojego nowego urządzenia marki Braun.

Proszę uważnie zapoznać się z instrukcją obsługi przed rozpoczęciem użytkowania.

Uwaga

- Urządzenie należy podłączać jedynie do źródła prądu zmiennego. Przed podłączeniem urządzenia należy upewnić się czy napięcie prądu w miejscu, w którym urządzenie jest podłączane odpowiada napięciu do którego urządzenie jest przystosowane.
- Tego urządzenia nie wolno używać w pobliżu wody (np. wanny lub prysznic). Należy zwrócić szczególną uwagę, by urządzenie nie uległo zamoczeniu.
- Po użyciu zawsze odłączaj urządzenie od prądu. Nawet jeśli urządzenie jest wyłączone, w pobliżu wody nadal pozostaje niebezpieczne.
- Dla dodatkowego bezpieczeństwa radzimy zamontować w obiegu elektrycznym łazienki wyłącznik różnicowoprądowy o wysokiej czułości (prąd zadziałania nieprzekraczający 30mA). Poproś o pomoc elektryka.
- Urządzenie to nie może być używane przez dzieci lub osoby upośledzone fizycznie lub umysłowo, jeśli nie znajdują się one pod nadzorem osoby odpowiedzialnej za ich bezpieczeństwo.
- Urządzenie powinno być przechowywane w miejscu niedostępnym dla dzieci.
- Przewodu zasilającego nie należy owijać wokół urządzenia. Należy regularnie sprawdzać, czy na przewodzie nie pojawiły się ślady uszkodzenia. Naprawy powinny być dokonywane w autoryzowanym serwisie marki Braun. Nieprofesjonalna naprawa może narazić użytkownika na poważne niebezpieczeństwo.

Urządzenie jest stworzone do stylizacji włosów osuszonych ręcznikiem lub wilgotnych. By podsuszyć włosy można użyć urządzenia bez końcówki.

IONTEC

IONTEC to technologia specjalnie stworzona, by chronić zdrowie Twoich włosów. Zielony jonizator (3) uwalnia miliony satynowych jonów bezpośrednio na Twoje włosy, by przyciągać nawilżające cząsteczki z powietrza podczas stylizacji. Dzięki temu szybko udaje się przywrócić poziom nawilżenia Twoich włosów, który zazwyczaj ulega obniżeniu podczas stylizacji gorącym powietrzem.

Przycisk włączenia/wyłączenia (1)

0 = wyłączone

I = delikatna stylizacja

II = silna stylizacja

Zdejmowanie końcówek

- By zdjąć końcówkę z urządzenia przekręć ją tak, by strzałka na końcówce znajdowała się w jednej linii z linią pionową kończącą strzałkę na urządzeniu.



- By założyć inną końcówkę, ustaw strzałkę na końcówce w jednej linii z pionową linią kończącą strzałkę na urządzeniu i przekręć tak, by strzałki były na wprost siebie, a końcówka została zablokowana.



Używanie końcówek do stylizacji

- Okrągła szczotka (5) może być używana do stylizacji loków i fal, ale także do prostowania, dodawania włosom objętości i podnoszenia włosów u nasady.

- Grzebień (6) jest stworzony do rozplątывania, rozczesywania i prostowania Twoich włosów. Możesz go również użyć, by podnieść włosy u nasady lub do stylizacji grzywki.

Nawiew zimnego powietrza

By stylizować włosy z użyciem zimnego powietrza, przytrzymaj wciśnięty przycisk nawiewu zimnego powietrza (2).

Czyszczenie

Po użyciu odłącz urządzenie od prądu. Końcówki możesz wyczyścić w ciepłej wodzie z dodatkiem mydła. Zanim ponownie założysz końcówki na urządzenie upewnij się, że są one suche. Urządzenie może być czyszczone jedynie z użyciem suchej szmatki.

Powyższe informacje mogą ulec zmianie bez uprzedniego powiadomienia.

Proszę nie wyrzucać urządzenia do kosza na śmieci, gdy jego użyteczność dobiegnie końca. Utylizacja może się odbyć w Centrum Serwisowym Braun lub w odpowiednich punktach zajmujących się zbiórką tego typu urządzeń.



Warunki gwarancji

- Procter and Gamble DS Polska sp. z o.o. z siedzibą w Warszawie przy ul. Zabranieckiej 20, gwarantuje sprawne działanie sprzętu w okresie 24 miesięcy od daty jego wydania Kupującemu. Ujawnione w tym okresie wady będą usuwane bezpłatnie, przez wymieniony przez firmę Procter and Gamble DS Polska sp. z o.o. autoryzowany punkt serwisowy, w terminie 14 dni od daty dostarczenia sprzętu do autoryzowanego punktu serwisowego.
- Kupujący może wysłać sprzęt do naprawy do najbliższego znajdującego się autoryzowanego punktu serwisowego wymienionego przez firmę Procter and Gamble DS Polska sp. z o.o. lub skorzystać z pośrednictwa sklepu, w którym dokonał zakupu sprzętu. W takim wypadku termin naprawy ulegnie wydłużeniu o czas niezbędny do dostarczenia i odbioru sprzętu.
- Kupujący powinien dostarczyć sprzęt w oryginalnym opakowaniu fabrycznym dodatkowo zabezpieczonym przed uszkodzeniem. Uszkodzenia spowodowane niedostatecznym zabezpieczeniem sprzętu nie podlegają naprawom gwarancyjnym.
- Niniejsza gwarancja jest ważna z dokumentem zakupu i obowiązuje na terytorium Rzeczypospolitej Polskiej.
- Okres gwarancji przedłuża się o czas od zgłoszenia wady lub uszkodzenia do naprawy sprzętu.
- Naprawa gwarancyjna nie obejmuje czynności przewidzianych w instrukcji, do wykonania których Kupujący zobowiązany jest we własnym zakresie i na własny koszt.
- Ewentualne oczyszczenie sprzętu dokonywane jest na koszt Kupującego według cennika danego autoryzowanego punktu serwisowego i nie będzie traktowane jako naprawa gwarancyjna.
- Gwarancją nie są objęte:
 - mechaniczne uszkodzenia sprzętu spowodowane w czasie jego użytkowania lub w czasie dostarczania sprzętu do naprawy;
 - uszkodzenia i wady wynikłe na skutek:
 - używania sprzętu do celów innych niż osobisty użytek;
 - niewłaściwego lub niezgodnego z instrukcją użytkowania, konserwacji, przechowywania lub instalacji;
 - używania niewłaściwych materiałów eksploatacyjnych;
 - napraw dokonywanych przez nieuprawnione osoby; stwierdzenie faktu takiej naprawy lub samowolnego otwarcia sprzętu powoduje utratę gwarancji;
 - przeróbek, zmian konstrukcyjnych lub używania do napraw nieoryginalnych części zamiennych firmy Braun;
 - części szklane, żarówki oświetlenia;
 - ostrza i folie do golarek oraz materiały eksploatacyjne.
- Bez nazwy i modelu sprzętu, daty jego zakupu potwierdzonej pieczęcią i podpisem sprzedawcy karta gwarancyjna jest nieważna.
- Niniejsza gwarancja na sprzedany towar konsumpcyjny nie wyłącza, nie ogranicza ani nie zawiesza uprawnień Kupującego wynikających z niezgodności towaru z umową.

Český

Naše výrobky jsou vyráběny tak, aby z hlediska kvality, funkčnosti a designu splňovaly ty nejvyšší standardy.

Doufáme, že budete se svým novým výrobkem Braun spokojeni.

Před použitím přístroje si pozorně přečtěte návod k použití.

Důležitá upozornění

- Přístroj zapojujte pouze do zásuvky se střídavým proudem (~) a ujistěte se, že napětí, uvedené na přístroji, odpovídá napětí ve vašem domovním rozvodu.
-  Tento přístroj se nesmí nikdy používat v blízkosti vody (např. umyvadla nebo vany s napuštěnou vodou nebo pod sprchou). Dbejte na to, aby přístroj nepřišel do styku s vodou.
- Po použití přístroj vždy odpojte od elektrické sítě. I vypnutý přístroj, připojený do elektrické sítě, představuje riziko, pokud se nachází v blízkosti vody.
- Jako dodatečnou ochranu doporučujeme nainstalovat do elektrického obvodu koupelny proudový chránič (RCD). Jmenovité zbytkový provozní proud tohoto jističe nesmí být vyšší než 30 mA.
- Více informací vám poskytne odborný elektrikář.
- Tento přístroj není určen k používání dětmi nebo osobami se sníženými fyzickými či duševními schopnostmi, pokud nejsou pod dohledem osoby, zodpovědné za jejich bezpečnost. Přístroj uchovávejte mimo dosah dětí tak, aby ho nemohly používat jako hračku.
- Síťový kabel nikdy neomotávejte okolo přístroje. Pravidelně kontrolujte, zda není síťový kabel opotřebovaný nebo poškozený. Síťový kabel přístroje může vyměnit pouze autorizovaný servisní středisko Braun. Neodborná oprava může vystavit uživatele velkému nebezpečí.

Přístroj je vhodný pro úpravu ručníkem vysušených nebo vlhkých vlasů. Pro vysoušení vlasů před úpravou účesu můžete použít přístroj bez nastavců.

IONTEC

IONTEC je technologie, která byla vyvinutá speciálně k tomu, aby chránila zdraví vašich vlasů. Zelená iontová tryska (3) uvolňuje přímo na vlasy miliony saténových iontů, které během úpravy účesu přitahují drobné částičky vlhkosti ze vzduchu, aby rychle obnovily rovnováhu vlhkosti vlasů, která se během vysoušení obvykle ztrácí působením tepla.

Tlačítko vypnutí/zapnutí (1)

0 = vypnuto

I = jemné sušení

II = rychlé sušení

Nasazování / snímání nastavců

- Pokud chcete nastavec sejmout, stačí ho otočit tak, aby šipka na něm byla na stejné úrovni jako ryska na motorové části.



- Pokud chcete nastavec nasadit, nasadte ho tak, aby šipka na něm byla na stejné úrovni jako ryska na motorové části a točte s ním tak dlouho, dokud se šipky na obou částech nešetkají na jedné úrovni, čímž se nastavec uzamkne.



Použití nastavců

- Kulatý kartáč (5) lze používat na tvarování vln a kadeří, ale také pro narovnávání vlasů, zvětšování objemu a na zvednutí vlasů od kořínek.
- Nastavec s hřebenem (6) se skvěle hodí pro rozčesávání, česání a narovnávání vlasů. Můžete ho také použít na zvednutí vlasů od kořínek nebo na úpravu ofiny.

Ochlazovací stupeň

K zafixování účesu studeným vzduchem držte spínač studného vzduchu (2) stisknutý.

Čištění

Po použití přístroj odpojte od elektrické sítě. Nástavec s kartáčem a hřebenem můžete umýt v teplé mýdlové vodě. Před použitím je osušte.

Motorovou část čistíte pouze suchým hadříkem.

Deklarovaná hodnota emise hluku tohoto spotřebiče je 83 dB(A), což představuje hladinu A akustického výkonu vzhledem na referenční akustický výkon 1 pW.

Změny vyhrazeny.

Výrobek po skončení jeho životnosti nevyhazujte do běžného domácího odpadu. Můžete ho odevzdat v servisních střediscích Braun nebo na příslušných sběrných místech ve vaší zemi, zřízených podle místních předpisů a norem.



Záruka

Na tento výrobek poskytujeme záruku po dobu 2 let od data prodeje spotřebiteli. Během této záruční doby bezplatně odstraníme závady na výrobku, způsobené vadami materiálu nebo chybou výroby. Oprava bude provedena podle našeho rozhodnutí buď opravou nebo výměnou

celého výrobku. Tato záruka platí pro všechny země, kam je tento výrobek dodáván firmou Braun nebo jejím autorizovaným distributorem.

Tato záruka se nevztahuje: na poškození, vzniklá nesprávným používáním a údržbou, na běžné opotřebení, jakož i na defekty, mající zanedbatelný vliv na hodnotu a použitelnost přístroje.

Záruka pozbývá platnosti, pokud byl výrobek mechanicky poškozen nebo pokud jsou opravy provedeny neautorizovanými osobami nebo pokud nejsou použity originální díly Braun. Příklad je určen výhradně pro domácí použití. Při použití jiným způsobem nelze uplatnit záruku.

Poskytnutím záruky nejsou dotčena práva spotřebitele, která se ke koupi věci váží podle zvláštních právních předpisů.

Záruka platí jen tehdy, je-li záruční list řádně vyplněn (datum prodeje, razítko prodejny a podpis prodáváče) a je-li současně s ním předložen prodejní doklad (dále jen doklady o koupi).

Chcete-li využít servisních služeb v záruční době, předejte nebo pošlete kompletní přístroj spolu s doklady o koupi do autorizovaného servisního střediska Braun. Aktualizovaný seznam servisních středisek je k dispozici v prodejnách výrobků Braun.

Volejte zákaznickou infolinku 221 804 335 pro informace o výrobcích a nejbližším servisním středisku Braun.

O případné výměně přístroje nebo zrušení kupní smlouvy platí příslušná zákonná ustanovení. Záruční doba se prodlužuje o dobu, po kterou byl výrobek podle záznamu z opravy v záruční opravě.

Slovenský

Naše výrobky sú vyrobené tak, aby spĺňali tie najvyššie nároky na kvalitu, funkčnosť a dizajn. Dúfame, že budete so svojím novým výrobkom Braun spokojní.

Pred použitím prístroja si pozorne prečítajte návod na použitie.

Dôležité upozornenia

- Prístroj zapájajte iba do zásuvky so striedavým prúdom (~) a uistite sa, že napätie uvedené na prístroji zodpovedá napätiu vo vašom domovom rozvode.
-  Tento prístroj nikdy nepoužívajte v blízkosti vody (napríklad blízko vodou naplneného umývadla či vane, alebo v sprche). Dávajte pozor, aby sa prístroj nenamočil.
- Po použití prístroj vždy odpojte z elektrickej zásuvky. Aj vypnutý prístroj predstavuje bezpečnostné riziko, ak sa nachádza v blízkosti vody.
- Ako dodatočnú ochranu odporúčame namontovať do elektrického rozvodu vašej kúpeľne vypínacie ochranné zariadenie (prúdový chránič) s menovitým vypínacím prúdom nie vyšším ako 30 mA. O inštalácii sa poraďte s kvalifikovaným elektroinštalátorom.
- Tento prístroj nie je určený deťom ani osobám so zníženými fyzickými, zmyslovými alebo mentálnymi schopnosťami, ak na ne nedohliada osoba zodpovedná za ich bezpečnosť. Prístroj uchovávajte mimo dosahu detí, aby ho nemohli používať ako hračku.
- Sieťový kábel nikdy neomotávajte okolo prístroja. Pravidelne kontrolujte, či sieťový kábel nie je opotrebovaný alebo poškodený. Sieťový kábel prístroja môže vymeniť iba autorizované servisné stredisko Braun. Neodborná oprava môže vystaviť používateľa veľkému nebezpečenstvu.

Prístroj je vhodný na úpravu uterákom vysušených alebo vlhkých vlasov. Na sušenie vlasov pred úpravou účesu môžete použiť prístroj bez nastavcov.

IONTEC

IONTEC je technológia, ktorá bola vyvinutá špeciálne nato, aby chránila zdravie vašich vlasov. Zelená iónová dýza (3) uvoľňuje priamo na vlasy milióny saténových iónov, ktoré počas úpravy účesu priťahujú drobné čiastočky vlhkosti zo vzduchu, aby rýchlo obnovili rovnováhu vlhkosti vlasov, ktorá sa počas sušenia zvyčajne stráca pôsobením tepla.

Spínač zapnutia/vypnutia (1)

0 = vypnutý

I = jemné sušenie

II = rýchle sušenie

Ako nastavce zložiť/pripevniť

- Aby ste nastavce zložili, otočte ho tak, aby šípka na ňom bola na rovnakej úrovni ako čiarka na motorovej časti.
- Aby ste nastavce pripevnili, nasadte ho tak, aby šípka na ňom bola na rovnakej úrovni ako čiarka na motorovej časti a točte ním dotedy, kým sa šípky na oboch častiach nestretnú na jednej úrovni, čím sa nastavce uzamkne.

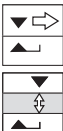

Použitie nastavcov

- Okrúhlu kefu (5) je možné použiť na tvarovanie vlasov a kučier, ale aj na vyrovnávanie vlasov, vytváranie objemu a na zdvihnutie vlasov pri korenkoch.
- Hrebeň (6) je vhodný na rozčesávanie, česanie a vyrovnávanie vlasov. Môžete ho použiť aj na zdvihnutie vlasov pri korenkoch alebo na úpravu ofiny.

Studený vzduch

Na zafixovanie účesu studeným vzduchom držte spínač studného vzduchu (2) stlačený.

Čistenie

Po použití odpojte prístroj z elektrickej siete. Kefu a hrebeň môžete umyť v teplej mydlovej vode. Pred použitím ich vysušte. Motorovú časť čistíte iba suchou handričkou.

Deklarovaná hodnota emisie hluku tohto spotřebiča je 83 dB(A), čo predstavuje hladinu A akustického výkonu vzhľadom na referenčný akustický výkon 1 pW.

Právo na zmeny vyhradené.

Výrobok po skončení jeho životnosti nevyhadzujte ako súčasť bežného odpadu domácnosti. Odovzdať ho môžete v servisných strediskách Braun alebo na príslušných zberných miestach vo vašej krajine zriadených podľa miestnych predpisov a noriem.



Záruka

Na tento výrobok poskytujeme záruku po dobu 2 rokov odo dňa predaja spotrebiteľovi. Počas tejto záručnej doby bezplatne odstránime závady na výrobku, spôsobené vadami materiálu alebo chybou výroby a to podľa nášho rozhodnutia buď opravou alebo výmenou celého výrobku. Táto záruka platí pre všetky krajiny, kde tento výrobok dodáva firma Braun alebo jej autorizovaný distribútor.

Táto záruka sa nevzťahuje: na poškodenia, ktoré vzniknú nesprávnym používaním a údržbou, na bežné opotrebenie ako aj na defekty, ktoré majú zanedbateľný vplyv na hodnotu a použitie prístroja. Záruka stráca platnosť v prípade, že výrobok bol mechanicky poškodený, alebo sa uskutočnili opravy neautorizovanými osobami, alebo sa nepoužili originálne diely Braun. Příklad je určen výhradne určený na domáce použitie. Pri použití iným spôsobom nie je možné záruku uplatniť.

Poskytnutím záruky nie sú ovplyvnené spotrebiteľské práva, ktoré sa ku kúpe predmetu viažu podľa zvláštnych predpisov.

Záruka platí iba vtedy, ak je záruční list riadne vyplnený (datum predaja, pečiatka predajne a podpis predáváča) a zároveň s ním predložený doklad o predaji (ďalej iba doklady o zakúpení).

Ak chcete využiť servisné služby v záručnej dobe, kompletný prístroj spolu s dokladmi o zakúpení odovzdajte alebo zašlite do autorizovaného servisného strediska Braun. Aktualizovaný zoznam servisných stredísk je k dispozícii v predajniach výrobkov Braun.

Vzhľadom na prípadnú výmenu prístroja alebo na zrušenie kúpnej zmluvy platia príslušné zákonné ustanovenia. Záručná doba sa predlžuje o dobu, počas ktorej bol výrobok podľa záznamu z opravovne v záručnej opravě.

Magyar

Termékeinket a Braun legmagasabb minőségi, funkcionális és formatervezői elvárásainak figyelembevételével terveztük.

Reméljük, hogy örömet leli majd új Braun készülékében! Kérjük, hogy a készülék használatának megkezdése előtt figyelmesen olvassa el a használati útmutatót!

Fontos tudnivalók

- A hajformázó készüléket kizárólag váltóáramú (~) dugaszolóaljzatba csatlakoztassa, és ellenőrizze hogy a háztartásában kialakított hálózati feszültség megegyezik-e a készüléken feltüntetett értékkel!
-  A készüléket soha nem szabad víz közelében használni! (pl. vízzel teli kád, mosdó vagy zuhany) A készüléket ne érje víz!
- Használat után minden esetben húzza ki a készüléket a dugaszolóaljzattól! A kikapcsolt, de még hálózatra csatlakoztatott készülék is veszélyforrás lehet víz közelében!
- A fokozott biztonság érdekében javasoljuk, hogy szereltesen be fürdőszobájában 30 mA-t meg nem haladó RCD áramkört.
- Kérjük, hogy ezzel kapcsolatban forduljon szakemberhez!
- A készüléket gyermekek, mozgássérültek, szellemi vagy értelmi fogyatékos személyek kizárólag a biztonságukért felelős felügyelet mellett használják! A készüléket ne használja játék céljára. Tartsa a készüléket gyermekektől elzárva!
- A hálózati vezeték ne tekerje a készülék köré! A vezeték épségét rendszeresen ellenőrizze! A csatlakozóvezeték cseréjét csak az arra jogosult Braun Szakszerviz végezze!
A szakszerűtlen javítás veszélyt jelenthet a készülék használója számára!

A készülék tökéletesen alkalmas a törölközővel áttörölt, nedves haj formázására. A haj előszárításához a készüléket a kiegészítő feltételek nélkül is használhatja.

IONTEC

Az IONTEC egy olyan technológia, amelyet kifejezetten a haj egészségének megóvása érdekében fejlesztettek ki. A zöld színű ionsugár (3) ionok millióit szabadítja fel és juttatja hatékonyan a hajba, amelyek a hajformázás közben nedvességet vonnak el a levegőből, így gyorsan helyreállítják a haj egyensúlyát, amelyet a hajformázás során kibocsátott hő hatására a haj rendszerint elveszít.



Be/kikapcsoló gomb (1)

0 = ki

I = enyhe fokozat

II = turbó fokozat

A formázó kiegészítők felhelyezése és eltávolítása

- A formázó kiegészítő eltávolításához tekerje el a kiegészítőt oly módon, hogy a rajta lévő ,csúcsa a motoron ábrázolt oldalából kiinduló vonalkával egy vonalba essen! 
- A formázó kiegészítő rögzítéséhez helyezze a kiegészítőt a motorra oly módon, hogy a rajta lévő ,csúcsa a motoron ábrázolt oldalából kiinduló vonalkával egy vonalba essen, majd tekerje el a kiegészítőt mindaddig, amíg az a helyére nem pattan! 

A formázó kiegészítők használata

- A gömbölyű kefe (5) loknik és hullámok megformázását teszi lehetővé, de használható a haj kisimítására, és a haj tövének megemeléséhez is.
- A fésű kiegészítő (6) tökéletesen alkalmas a gubancok kisimítására, a haj fésülésére, és kiegyenesítésére. Használhatja azonban a haj tövének megemeléséhez, vagy a tincsek megformázásához is.

Hideglevegő fúvás

A megformázott haj hideg levegővel történő rögzítéséhez tartsa benyomva a hideglevegő-fúvás gombot (2)!

Tisztítás

Használat után húzza ki a készüléket a dugaszolóaljzattól! A formázókefét és a fésűt meleg szappanos vízben öblítse át, és a visszahelyezés előtt törölje azokat szárazra! A motorrész tisztításához kizárólag száraz törölkendőt használjon!

A változtatás jogát fenntartjuk.

Kérjük, hogy hasznos élettartama lejártával ne dobja a terméket háztartási hulladék közé, hanem adja le egy Braun szervizben, vagy egy hulladékudvarban. 

Garancia

A Braun – ismerte termékei megbízhatóságát, készülékeire két év garanciát vállal, azzal a megkötéssel, hogy a jótállási igényt a készülék csomagolásában található Jótállási Nyilatkozatban feltüntetett Braun márkaszervizekben lehet érvényesíteni. A garancia hatálya alól kivételt képeznek azok a meghibásodások, amelyek a készülék szakszerűtlen, vagy nem rendeltetésszerű használatára vezethetők vissza, valamint azok az apróbb hibák, amelyek a készülék értékét, vagy használhatóságát nem befolyásolják.

A garancia nem vonatkozik a gyorsan kopó, rendszeresen cserélendő tartozékokra (pl. Borotvaszita, kés, stb.)

A jótállási igény érvényesítésére vonatkozó részletes tájékoztató a készülék csomagolásában található.

Hrvatski

Naši su proizvodi dizajnirani tako da zadovoljavaju najviše standarde kvalitete, funkcionalnosti i dizajna. Nadamo se da će te potpuno uživati u svom novom uređaju Braun.

Prije uporabe pomno pročitajte ove upute.

Važno

- Ukopčajte uređaj u izvor izmjenične struje (~) i provjerite odgovara li vaš napon onome otisnutom na uređaju.
-  Ovaj se uređaj nikada ne smije koristiti blizu vode (npr. umivaonika, kade ili tuša punih vode). Ne dopustite da se uređaj smoči.
- Nakon uporabe uvijek isključite uređaj i iz utičnice, jer ako ga samo isključite na prekidaču, uređaj može predstavljati opasnost kada se nalazi blizu vode.
- Za dodatnu zaštitu preporučamo instaliranje uređaja putem kojega struja u vašoj kupaonici neće prelaziti 30mA.
- Posavjetujte se o tome sa svojim električarom.
- Nije predviđeno da ovaj uređaj koriste djeca ili osobe smanjenih fizičkih ili mentalnih sposobnosti, osim ako ih ne nadgleda osoba odgovorna za njihovu sigurnost. Uređaj treba držati van dosega djece, kako se ona ne bi igrala s njim.
- Nemojte omatati kabel ovog uređaja. Redovito provjeravajte u kakvom je stanju kabel (je li istrošen ili oštećen). Ako je oštećen, prestanite koristiti uređaj te ga odnesite u najbliži ovlaštenu servisnu centar Braun. Popravak kod nekvalificiranih servisa može dovesti do ozbiljnih opasnosti pri daljnjem korištenju uređaja.

Uređaj je iznimno prikladan za oblikovanje kose koja je blago prosušena ručnikom ili samo malo vlažna. Kako biste prosušili kosu prije uporabe, možete koristiti i ovaj uređaj bez nastavaka.

IONTEC

IONTEC je posebno razvijena tehnologija koja štiti zdravlje vaše kose. Zelena ionska mlaznica (3) učinkovito otpušta milijune iona na vašu kosu, a oni tijekom oblikovanja kose privlače čestice vlage iz zraka. Na taj način satenski ioni obnavljaju razinu vlage u kosi, koja se obično gubi kada se za oblikovanje koriste visoke temperature.



Prekidač za uključivanje/isključivanje (1)

0 = isključeno

I = postavka blago

II = postavka turbo

Skidanje/postavljanje nastavaka

- Kako biste skinuli nastavak, zakrenite ga na način da se strelica na njemu pokopi sa crtom na motornom dijelu. 
- Kako biste postavili nastavak, neka se strelica na njemu poklopi sa crtom na motornom dijelu i zakrenite dok strelice ne gledaju jedna prema drugoj i nastavak sjedne na svoje mjesto. 

Korištenje nastavaka za oblikovanje

- Okruglom četkom (5) možete oblikovati kovrče i valove, ali i izravnati kosu, te povećati volumen i podizanje kose od korijena.
- Nastavak u obliku češlja (6) je savršeno prikladan za raščesljavanje, češljanje i izravnavanje kose. S njim možete i podignuti kosu od korijena i oblikovati šiške.

Mlaz hladnog zraka

Kako biste učvrstili frizuru hladnim zrakom, samo držite prekidač za mlaz hladnog zraka (2) pritisnutim.

Čišćenje

Nakon uporabe uređaj uvijek isključite iz utičnice. Nastavke (četku i češalj) možete oprati u toploj vodi sa sapunom. Prije vraćanja nastavaka na uređaj, uvijek ih dobro osušite.

Motorni dio se može čistiti isključivo suhom krpom.

Podložno promjenama bez prethodne najave.

Na kraju radnog vijeka ovog uređaja, nemojte ga odlagati zajedno s kućnim otpadom. Odložiti ga možete u servisnim centrima Braun, kao i na mjestima predviđenima za prikupljanje takvog otpada u vašoj zemlji.



Jamstveni list

Jamstvo ne vrijedi za oštećenja nastala neispravnom uporabom, normalnu istrošenost (npr. mrežice ili bloka noža) i nedostatke koji samo neznatno utječu na vrijednost ili valjanost uporabe aparata. Ovo jamstvo vrijedi u svakoj zemlji gdje su proizvodi distribuirani od strane Brauna ili službenog distributera.

Jamstvo ne vrijedi za oštećenja nastala neispravnom uporabom, normalnu istrošenost i nedostatke koji samo neznatno utječu na vrijednost ili valjanost uporabe aparata. Jamstvo prestaje kod popravka od strane neovlaštene osobe ili uporabe neoriginalnih dijelova umjesto Braun rezervnih dijelova.

Jamstvo vrijedi samo uz predočenje računa i pravilno ispunjenog jamstvenog lista.

Braunov servis možete kontaktirati na broj telefona 00385 1 66 01 777.

Slovenski

Naši izdelki so zasnovani tako, da ustrezajo najvišjim standardom kakovosti, funkcionalnosti in dizajna. Želimo vam, da boste svoj novi aparat Braun z veseljem uporabljali. Pred uporabo natančno preberite navodila za uporabo.

Pomembno

- Aparat lahko priključite le v vtičnico z izmeničnim električnim tokom (~), pred tem pa preverite, če napetost omrežja ustreza tisti, ki je navedena na aparatu.
-  Aparata ne smete uporabljati v bližini vode (npr. v bližini prhe, kadi ali umivalnikov, ki so napolnjeni z vodo). Pazite, da se aparat ne zmoči.
- Po uporabi aparat vedno izključite iz električnega omrežja. Če je aparat v bližini vode, lahko predstavlja nevarnost, tudi če je izključen.
- Za dodatno zaščito vam priporočamo, da v napeljavo kopalnice vgradite stikalo za diferenčno tokovno zaščito (zaščitno stikalo RCD) z nazivnim tokom do 30 mA.
- Posvetujte se z električarjem.
- Otroci in ljudje z zmanjšano fizično ali duševno sposobnostjo lahko uporabljajo aparat le pod nadzorstvom osebe, ki je odgovorna za njihovo varnost. Aparat hranite izven dosega otrok, da je zagotovljeno, da se z njim ne morejo igrati.
- Priključne vrvice ne smete naviti okoli aparata. Redno preverjajte, če je priključna vrstica nepoškodovana. Priključno vrstico lahko zamenja le pooblaščen Braunov servisni center. Nestrokovno popravilo lahko resno ogrozi varnost uporabnika aparata.

Aparat je primeren za oblikovanje mokrih las ali las, otrtih z brisačo. Če želite lase predhodno posušiti, lahko uporabite aparat brez nameščenih nastavkov.

IONTEC

IONTEC je tehnologija, ki je posebej zasnovana za zaščito zdravja vaših las. Med oblikovanjem pričeske sprostijo zeleni brizgalniki ionov (3) na milione ionov učinkovito na vaše lase, da pritegnejo vlago iz zraka in tako pomagajo hitro povrniti ravnovesje vlage las, ki se ponavadi izgubi med oblikovanjem pričeske s prekomerno vročino.



Stikalo za vklop/izklop (1)

0 = izklop

I = nežna nastavitev

II = turbo nastavitev

Odstranjevanje / nameščanje nastavkov

- Če želite nastavek odstraniti, ga obrnite tako da se označba v obliki puščice poravnava z označbo v obliki črtice na enoti z motorjem. 
- Če želite nastavek namestiti, poravnajte označbo v obliki puščice na nastavku z označbo v obliki črtice na enoti z motorjem ter obrnite dokler se puščici ne ujemata in se nastavek zaskoči. 

Uporaba nastavkov za oblikovanje

- Okrogla krtača (5) se lahko uporablja tako za oblikovanje kodrov in valov, kot tudi za ravnanje las ter za povečanje volumna in dvig las ob koreninah.
- Nastavek z glavnikom (6) je idealno primeren za razčesavanje, česanje in ravnanje las. Uporabite ga lahko tudi za dvig las ob koreninah ali oblikovanje resic.

Hladen tok zraka

Za utrjevanje pričeske s hladnim zrakom, držite gumb za hladen tok zraka (2) pritisnjen.

Čiščenje

Po uporabi aparat izključite iz električnega omrežja. Nastavka s krtačo in glavnikom lahko čistite v topli milnici. Pred ponovno namestitvijo nastavek posušite. Enoto z motorjem lahko očistite samo s suho krpo.

Pridržujemo si pravico do sprememb brez predhodnega opozorila.

Prosimo, da odsluženega aparata ne odvržete med gospodinjske odpadke. Odnese ga lahko na ustrezno zbirno mesto, določeno v skladu z veljavnimi predpisi v Republiki Sloveniji.



Garancija

Za izdelek velja dvoletna garancija, ki začne veljati z datumom nakupa. V času trajanja garancije bomo brezplačno odpravili vse napake, ki so posledica slabega materiala ali izdelave, bodisi s popravilom bodisi z zamenjavo celega izdelka.

Ta garancija velja v vsaki državi, kjer je izdelek dobavljen od BRAUN ali njegovega pooblaščenega distributerja.

Garancija ne pokriva poškodb, ki so posledica nepravilne uporabe, normalne obrabe ali uporabe in tudi ne napak, ki v zanemarljivi meri vplivajo na vrednost ali delovanje aparata. Garancija preneha veljati, če popravilo izvrši nepooblaščen osebni oziroma, če pri popravilu niso uporabljeni originalni Braunovi nadomestni deli.

Za popravilo v garancijskem roku izročite ali pošljite kompletan izdelek z računom pooblaščenemu Braunovemu servisu.

Za informacije pokličite pooblaščen servis ISKRA PRINS tel. + 386 1 476 98 00.

Türkçe

Ürünlerimiz, kalite, kullanım ve tasarım açısından en yüksek standartları karşılamak üzere üretilmiştir. Yeni Braun ürününüzden memnun kalacağınızı umarız.

Kullanmadan önce kullanma kılavuzunu dikkatlice okuyunuz.

Önemli

- Cihazınızı alternatif akımlı bir elektrik prizine takınız ve kullanmadan önce şebeke cereyan geriliminin cihazın altında yatan uygunluğunu kontrol ediniz.
-  Bu cihaz, asla su ile temas edebileceği yerlerde kullanılmamalıdır (örneğin lavabo, küvet, duş vb.) Cihazınızın su ile temas etmesini önleyiniz.
- Her kullanımdan sonra cihazın fişini mutlaka elektrik prizinden çekiniz. Fişi çekilmemiş bir cihaz, kapalı konumda olsa bile suya yakın bir yerde tehlike arz etmektedir.
- Ek bir koruma sağlamak için, bir elektrikçiye danışarak, banyonuzun elektrik devresine 30 mA'ı aşmayan ek bir akım aygıtı bağlatmanızı öneririz.
- Bu cihaz sorumlu bir kişinin gözetiminde olmaksızın çocukların ve fiziksel yada ruhsal engelli kişilerin kullanmasına uygun değildir. Cihazınızı çocukların oynamaması için, onların ulaşabileceği yerlerden uzak tutunuz.
- Elektrik kablolarını cihazınızın gövdesine sarmayınız. Kabloyu, hasar ve yıpranmaya karşı, özellikle fişe ve gövdeye giriş kısımlarına dikkat ederek, düzenli olarak kontrol ediniz. Cihazınızı bakım veya onarım için mutlaka Braun yetkili servis istasyonlarına götürünüz. Cihazın elektrik kablosu sadece yetkili Braun servislerince değiştirilmelidir. Eksik ya da kalitesiz olarak yapılan onarım kazalara ve kullanıcının yaralanmasına sebep olabilir.

Bu ürün, havlu ile kurutulmuş veya nemli saçlara şekil vermek için uygundur. Saçınızı ön kurulama için ürünü ataçmanları olmadan kullanabilirsiniz.

IONTEC

IONTEC saçınızın sağlığını korumak için özel olarak geliştirilmiş bir teknolojidir. IONTEC, saçınızın genellikle aşırı yüksek sıcaklıklarda yapılan şekillendirme sırasında kaybolan nem dengesini tekrar kazanmasını sağlar. Yeşil iyon püskürtme sistemi (3) milyonlarca iyonu saçınıza etkili bir şekilde yaymaya başlar. Bu saten iyonlar her bir saç telini sarar ve şekillendirme sırasında havadaki nem parçacıklarını çekerek saçınızın nem dengesini hızlı bir şekilde tekrar kazanmasını sağlar.

Açma/Kapama Düğmesi (1)

0 = Kapalı

I = Yavaş

II = Turbo

Ataçmanların Çıkarma/Takma

• Ataçmanı çıkarmak için çevirin, böylelikle ataçman üzerindeki ok işareti motor gövdesindeki çizgi ile aynı hizaya gelecektir.



• Ataçmanı takmak için, ataçman üzerindeki ok işaretini motor gövdesindeki çizgi ile aynı hizaya getirip, ataçman yerine oturana kadar çevirin.



Ataçmanların Kullanımı

- Yuvarlak fırça başı (5) bukle ve dalga yapmak için kullanılabilir gibi, aynı zamanda düzleştirme ve saç hacim katma için de kullanılabilir.
- Tarak ataçmanı (6) saçınızı açma, tarama ve düzleştirme için en uygun ataçmandır. Bu ataçmanı ayrıca kahkülünüzü şekillendirmek için de kullanabilirsiniz.

Soğuk Şok

Yaptığınız şekli soğuk hava ile sabitlemek için, Suğuk Şok (2) düğmesine basınız.

Temizleme

Kullandıktan sonra, cihazın fişini elektrik prizinden çekiniz. Yuvarlak fırça başı ve tarak ataçmanlarını sabunlu ılık suda yıkayabilirsiniz. Motor bölümünü ise sadece kuru bir bezle silerek temizleyebilirsiniz.

Bildirim yapılmadan değiştirilebilir.

EEE STANDARTLARINA UYGUNDUR



Bakanlıkça tespit ve ilan edilen kullanım ömrü 7 yıldır.

Üretici firma ve CE işareti uygunluk değerlendirme kuruluşu:

Braun GmbH

Frankfurter Straße 145

61476 Kronberg / Germany

☎ (49) 6173 30 0

Fax (49) 6173 30 28 75

P & G Sat. ve Dağ. Ltd. Şti.

Serin Sok. No: 9 34752 İçerenköy/İstanbul

tarafından ithal edilmiştir.

P & G Tüketici Hizmetleri

0 800 261 63 65,

trconsumers@custhelp.com



Română (RO/MD)

Produsele companiei Braun sunt realizate pentru a răspunde celor mai exigente cerințe de calitate, funcționalitate și design.

Vă felicităm pentru alegerea făcută în cumpărarea noului aparat și sperăm să fiți mulțumiți întrebându-l.

Citiți cu atenție instrucțiunile, înainte de a folosi aparatul.

Citiți cu atenție instrucțiunile, înainte de a folosi aparatul.

Important

- Folosiți doar o priză de curent alternativ (~) pentru uscătorul de păr și asigurați-vă că voltajul corespunde cu acela marcat pe carcasa aparatului.
-  Nu folosiți niciodată aparatul lângă apă (de ex. cadă, bazin cu apă, duș). Feriți-l de umiditate.
- Când folosiți uscătorul în baie, scoateți-l din priză după utilizare. Chiar și un uscător aflat în poziția închis poate prezenta un pericol dacă nu este scos din priză.
- Pentru o protecție sporită a aparatului electric împotriva fluctuațiilor de curent se poate instala un stabilizator de curent (RCD), în special în baie.
- Cereți sfatul unui profesionist.
- Acest produs nu trebuie folosit de copii sau persoane cu capacități fizice sau mentale reduse, fără supravegherea unei persoane care să fie responsabile de siguranța acestora! În general, vă recomandăm să nu lăsați aparatul la îndemana copiilor.
- Nu înfășurați cordonul de alimentare în jurul aparatului. Verificați periodic ca acest cordon să nu fie deteriorat. Înlocuirea cordonului trebuie efectuată la un service Braun. Orice intervenție din partea personalului necalificat poate duce la accidente.

Aparatul este perfect conceput pentru coafarea-părului șters cu prosopul sau umed. Pentru pre-uscarea părului dumneavoastră, puteți utiliza aparatul, fără atașamente

IONTEC

Tehnologia IONTEC este special concepută pentru a proteja sănătatea părului dvs. Jetul verde de Ioni (3) eliberează milioane de ioni de satin pentru a atrage particule de umiditate din aer, în timpul coafării pentru a restabili echilibrul de umiditate al părului dumneavoastră care de obicei se pierde în timpul coafării cu agent termic.

Înterupător (1)

0 = închis

I = setare soft

II = setare turbo

Asamblarea/dezasamblarea componentelor

• Pentru detașarea accesoriilor, rotiți astfel încât săgeata de pe accesoriu să se alinieze cu linia de marcaj de pe corpul motor.



• Pentru asamblarea accesoriilor, aliniați săgeata de pe atașament cu cea de pe partea motor și răsuciți până se fixează.



Accesorii

- Peria rotunda(5) poate fi folosită pentru obținerea buclilor, a onduleurilor, dar și pentru îndreptare sau volum.
- Pieptănele (6) este perfect adaptat pentru descâlcire, periere dar și îndreptarea părului dumneavoastră. Îl puteți folosi de asemenea pentru volum sau aranjarea bretonului.

Buton pentru curent de aer rece

Pentru coafarea cu aer rece, țineți apăsat butonul de aer rece (2).

Curățarea

După utilizare, scoateți aparatul din priză. Puteți curăța peria și accesoriile în apă caldă cu săpun. Uscați bine componentele înainte de reatașare.

Partea motor trebuie curățată numai cu o cârpă uscată.

Conform Hotărârii nr. 672 din 19 iulie 2001 privind stabilirea condițiilor de introducere pe piață a aparatelor electrocasnice în funcție de nivelul zgomotului transmis prin aer, valoarea de zgomot dB(A) pentru acest aparat este de 83 dB(A).

Aceste informații pot fi supuse modificărilor fără o notificare prealabilă.

În scopul protejării mediului înconjurător, vă rugăm să nu aruncați produsul la sfârșitul duratei de folosință, împreună cu resturile menajere. Acesta poate fi depus la centrele specializate din țara în care locuiți.



Garanție

Acordăm produsului o garanție de doi ani începând cu data cumpărării. În perioada de garanție eliminăm, gratuit, orice defect al produsului rezultat dintr-un viciu al materialelor sau datorită execuției, putem alege fie pentru repararea fie pentru înlocuirea completă a aparatului.

Această garanție se extinde în fiecare țară unde aparatul este furnizat de compania Braun sau de distribuitorii săi.

Această garanție nu acoperă situațiile următoare: defectările datorate utilizării necorespunzătoare, uzura normală sau defectele care au un efect neglijabil asupra valorii sau utilizării aparatului și permit utilizarea acestuia așa cum este. Garanția devine nulă dacă reparația este realizată de persoane neautorizate și dacă nu sunt utilizate piese originale Braun pentru reparație.

Pentru reparații în perioada de garanție, predați sau trimiteți unui centru de reparații autorizat Braun, aparatul complet și chitanța de vânzare.

Ελληνικά

Τα προϊόντα μας είναι κατασκευασμένα να ανταποκρίνονται στα υψηλότερα πρότυπα ποιότητας, λειτουργικότητας και σχεδιασμού. Ελπίζουμε ότι θα μείνετε απόλυτα ικανοποιημένοι από τη νέα σας συσκευή Braun.

Διαβάστε προσεκτικά τις οδηγίες πριν τη χρήση.

Σημαντικό

- Συνδέστε τη συσκευή σας μόνο σε πρίζα εναλλασσόμενου ρεύματος (~) και βεβαιωθείτε ότι η οικιακή τάση ανταποκρίνεται στην τάση που αναγράφεται πάνω στη συσκευή σας.
-  Αυτή η συσκευή δεν πρέπει ποτέ να χρησιμοποιείται κοντά σε νερό (π.χ. νιπτήρα, μπανιέρα ή ντους). Μην αφήνετε τη συσκευή να βραχεί.

- Вгάζετε πάντα το φис από την πρίζα μετά τη χρήση. Ακόμα κι όταν είναι κλειστή, η συσκευή παρουσιάζει κίνδυνο όταν βρίσκεται κοντά σε νερό.
- Για επιπλέον προστασία, συνιστάται να εγκαταστήσετε στο ηλεκτρικό κύκλωμα του μπάνιου σας έναν διαφορικό διακόπτη (RCD) (PELE) που δεν υπερβαίνει τα 30mA.
- Απευθυνθείτε στον ηλεκτρολόγο σας για συμβουλές.
- Αυτή η συσκευή δεν προορίζεται για χρήση από παιδιά ή άτομα με μειωμένες σωματικές ή πνευματικές ικανότητες, εκτός κι αν επιβλέπονται από άτομο υπεύθυνο για την ασφάλειά τους. Κρατήστε τη συσκευή μακριά από παιδιά ώστε να εξασφαλίσετε ότι δεν παίζουν με τη συσκευή.
- Μην τυλίγετε το καλώδιο ρεύματος γύρω από τη συσκευή. Ελέγχετε τακτικά το καλώδιο ρεύματος για σημάδια φθοράς ή βλάβης. Το καλώδιο της συσκευής μπορεί να αντικατασταθεί μόνο από κάποιον εξουσιοδοτημένο Κέντρο Service της Braun. Μη εξουσιοδοτημένες εργασίες επισκευής μπορεί να οδηγήσουν σε εξαιρετικά επικίνδυνες συνέπειες για τον χρήστη.

Η συσκευή είναι απόλυτα κατάλληλη για το φορμάρισμα μαλλιών που έχουν στεγνώσει με πετσέτα ή για φορμάρισμα νωπών μαλλιών. Για να στεγνώσετε τα μαλλιά σας, μπορείτε να χρησιμοποιήσετε τη συσκευή χωρίς εξαρτήματα.

IONTEC

Το IONTEC είναι μια τεχνολογία η οποία είναι ειδικά σχεδιασμένη για να προστατεύει την υγεία των μαλλιών σας. Ο πράσινος εκτοξευτής ιόντων (3) απελευθερώνει αποτελεσματικά εκατομμύρια ιόντα (satin ions) στα μαλλιά σας, προσελκύοντας σωματίδια υγρασίας από τον αέρα κατά το φορμάρισμα και αποκαθιστώντας γρήγορα την ισορροπία της υγρασίας στα μαλλιά σας η οποία συνήθως χάνεται κατά τη διάρκεια του φορμαρίσματος με θερμότητα.

Διακόπτης λειτουργίας ανοιχτό/κλειστό (1)

0 = κλειστό

I = χαμηλή ρύθμιση

II = ρύθμιση turbo

Αφαίρεση/συναρμολόγηση εξαρτημάτων

- Για να αφαιρέσετε το εξάρτημα, περιστρέψτε το έτσι ώστε το βέλος του να ευθυγραμμίζεται με τη γραμμή που βρίσκεται πάνω στο τμήμα του μοτέρ.
- Για να συναρμολογήσετε κάποιο εξάρτημα, ευθυγραμμίστε το βέλος που βρίσκεται πάνω στο εξάρτημα με τη γραμμή πάνω στο τμήμα του μοτέρ και περιστρέψτε έως ότου τα βέλη ταιριάξουν και το εξάρτημα ασφαλίσει.



Χρήση των εξαρτημάτων φορμαρίσματος

- Η στρογγυλή βούρτσα (5) μπορεί να χρησιμοποιηθεί για να φορμάρετε μπούκλες και κυματιστά μαλλιά, αλλά επίσης και για ίσιωμα και δημιουργία όγκου στις ρίζες.
- Το εξάρτημα χτενίσματος (6) είναι απόλυτα κατάλληλο για να ξεμπερδεύετε, χτενίζετε και ισιώνετε τα μαλλιά σας. Μπορείτε επίσης να το χρησιμοποιήσετε για να δημιουργήσετε όγκο στις ρίζες ή για να φορμάρετε τη φράντζα σας.

Κρύος αέρας

Για να σταθεροποιήσετε ένα φορμάρισμα με κρύο αέρα, κρατήστε πατημένο το πλήκτρο κρύου αέρα (2).

Καθαρισμός

Μετά τη χρήση, αποσυνδέστε τη συσκευή από την πρίζα. Μπορείτε να καθαρίσετε τη βούρτσα και το εξάρτημα χτενίσματος με χλιαρό σαπουνόνερο. Στεγνώστε τα εξαρτήματα πριν τα επανασυναρμολογήσετε. Το μοτέρ πρέπει να καθαρίζεται μόνο με ένα στεγνό πανί.

Το προϊόν υπόκειται σε τροποποίηση χωρίς προειδοποίηση.

Παρακαλούμε μην απορρίπτετε το προϊόν στα οικιακά απορρίμματα στο τέλος της χρήσιμης ζωής του.

Η απόρριψη της συσκευής μπορεί να πραγματοποιηθεί σε κάποιο εξουσιοδοτημένο Κέντρο Service της Braun ή σε κατάλληλα σημεία περισυλλογής που παρέχονται στη χώρα σας.



Η απόρριψη της συσκευής μπορεί να πραγματοποιηθεί σε κάποιο εξουσιοδοτημένο Κέντρο Service της Braun ή σε κατάλληλα σημεία περισυλλογής που παρέχονται στη χώρα σας.

Εγγύηση

Παραχωρούμε δύο χρόνια εγγύηση, στο προϊόν, ξεκινώντας από την ημερομηνία αγοράς.

Μέσα στην περίοδο εγγύησης καλύπτουμε, χωρίς χρέωση, οποιαδήποτε ελάττωμα προερχόμενο από κακή κατασκευή ή κακής ποιότητας υλικό, είτε επισκευάζοντας είτε αντικαθιστώντας ολόκληρη τη συσκευή σύμφωνα με την κρίση μας.

Αυτή η εγγύηση ισχύει σε όλες τις χώρες που πωλούνται τα προϊόντα Braun.

Η εγγύηση δεν καλύπτει: καταστροφή από κακή χρήση, φυσιολογική φθορά ή ελαττώματα λόγω αμέλειας του χρήστη. Η εγγύηση ακυρώνεται αν έχουν γίνει επισκευές από μη εξουσιοδοτημένα άτομα ή δεν έχουν χρησιμοποιηθεί γνήσια ανταλλακτικά Braun.

Για να επιτύχετε σέρβις μέσα στην περίοδο της εγγύησης, παραδώστε ή στείλτε την συσκευή με την απόδειξη αγοράς σε ένα Εξουσιοδοτημένο Κατάστημα Σέρβις της Braun: www.service.braun.com.

Καλέστε στο 01-9478700 για να πληροφορηθείτε για το πλησιέστερο Εξουσιοδοτημένο Κατάστημα Σέρβις της Braun.

Български

Нашите продукти са разработени така, че да отговорят на най-високите стандарти за качество, функционалност и дизайн. Надяваме се останете напълно удовлетворени от новия уред на Braun. Преди да започнете работа с уреда внимателно прочетете инструкциите за употреба.

Важно

- Включете уреда в контакт с променлив ток (~) и се уверете, че волтажът на вашия уред отговаря на волтажа, който ползвате във вашето домакинство.
-  Този уред никога не трябва да се използва близо до вода (например мивка, пълна с вода, вана или душ). Не мокрете уреда.
- Винаги изключвайте уреда след употреба. Дори когато е изключен, уредът представлява опасност, когато е в близост до вода.
- За допълнителна защита препоръчително е да поставите устройство за дефектнотокова защита с променлив ток не по-висок от 30 mA в контакта в банята.
- Попитайте вашия електротехник за съвет.
- Този уред не е предназначен за употреба от деца или лица с намалени физически или умствени възможности. Уредът трябва да се пази далече от достъп на деца, за да не го използват за игра.
- Не увивайте охранващия кабел около уреда.
- Регулярно проверявайте охранващия кабел за износване или повреди. Охранващият кабел на уреда може да бъде заменен само в упълномощен Сервиз на Braun. Неквалифицирана поправка може да доведе до голям риск за този, който употребява уреда.

Уредът е напълно подходящ за стилизиране на влажна или подсушена с кърпа коса. За да подсушите косата си можете да използвате уреда без накрайниците.

IONTEC

IONTEC е технология, която е специално разработена да пази косата ви здрава. Докато оформяте косата си, уредът излъчва струя (3) от милиони сатенени йони, които привличат водните частици от въздуха. Така водният баланс на косата ви се възстановява бързо. Водният баланс обикновено се губи при третиране на косата с топлина.

Бутон Вкл./Изкл. (1)

0 = изключен

I = слаба настройка

II = турбо настройка

Премахване/сглобяване на приставката

- За да отстраните приставката, завъртете я така, че нивото на стрелката да съвпадне с нивото на линията на основната част.
- За да сглобите приставката с основната част, завъртете я така, че нивото на стрелката ѝ да съвпадне с нивото на основната част и приставката се заключи.



За да отстраните приставката, завъртете я така, че нивото на стрелката да съвпадне с нивото на линията на основната част.

За да сглобите приставката с основната част, завъртете я така, че нивото на стрелката ѝ да съвпадне с нивото на основната част и приставката се заключи.

Използване на накрайниците за стилизиране

- Кръглата четка (5) може да се използва за оформяне на къдрици и вълни, а също и за изправяне и за създаване на обем и повдигане на косата от корените.
- Приставка-гребен (6) е напълно подходяща за разплитане, ресане и изправяне на косата. Може да я използвате за повдигане на косата от корените или да оформите своя бретон.

Студено оформяне

За да оформите косата си със студен въздух задръжте бутон (2) за студена струя.

Почистване

След употреба, изключете уреда от контакта. Може да почистите приставките - четка и гребен, в топла вода със сапун. Изсушете приставките преди отново да ги поставите. Основната част на уреда трябва да се почиства само със суха кърпа.

Подлежи на промяна без предупреждение.

РКогато приключи употребата на продукта, отпадъкът, който се образува, се събира отделно. Забранява се изхвърлянето му в контейнери за смесени битови отпадъци. Изхвърляйте продукта само в определените за това контейнери. Потърсете информация за възможна повторна употреба.



Гаранция

Нашите продукти са с гаранция 2 години, считано от датата на покупката. В рамките на гаранционния срок безплатно се отстраняват дефектите в материалите и производството чрез поправка, смяна на части или целия уред, по преценка на сервизния център. Тази гаранция се признава във всички страни, където Braun и неговият изключителен дистрибутор продават този уред и няма ограничение за внос или официална разпоредба не забранява да се извърши предвиденото гаранционно обслужване.

Гаранцията не покрива: повреди от неправилна употреба (работа при неподходящо напрежение, включване в неподходящ източник на електрически ток, счупване);

износване и незначителни дефекти, които не пречат на нормалната работа на уреда. Гаранцията не се признава при поправка на уреда от неоторизирани лица или ако не са използвани оригинални резервни части на Braun.

Гаранцията е валидна при правилно попълнени: дата на

покупката, печат и подпис в гаранционната карта.

За всички рекламации, възникнали в гаранционния срок, изпратете уреда както и гаранционната му карта в най-близкия сервиз на Braun. За справки 0800 11 003 – национален телефон на БГ сервиз без увеличение на телефонната услуга или www.bgs.bg.

Русский

Выпускаемые нами продукты соответствуют лучшим стандартам качества, функциональности и дизайна.

Надеемся, что вы по достоинству оцените новое изделие от Braun.

Прежде чем его использовать, внимательно ознакомьтесь с руководством.

Важно

- Вмикайте прибор только в сеть переменного тока (~), и убедитесь, что напряжение соответствует указанному на приборе.
-  Прибор ни в коем случае нельзя использовать в непосредственной близости от воды (в частности, рядом с раковиной, наполненной водой, ванной или душем). Не допускайте попадания воды на прибор.
- Всегда отсоединяйте от сети после использования. Даже в выключенном состоянии прибор представляет опасность при наличии поблизости воды.
- Для обеспечения дополнительной защиты, рекомендуется установить устройство защитного отключения (УЗО). Номинальный ток срабатывания УЗО по току утечки в электросети вашей ванной не должен превышать 30 мА.
- Обратитесь за консультацией к лицу, которое будет производить установку устройства.
- Прибор не предназначен для использования лицами (включая детей) с пониженными физическими, чувственными или умственными способностями или при отсутствии у них опыта или знаний, если они не находятся под контролем или не проинструктированы об использовании прибора лицом, ответственным за их безопасность. Дети должны находиться под контролем для недопущения игры с прибором.
- Не обворачивайте шнур питания вокруг прибора. Регулярно проверяйте шнур питания на предмет износа или повреждений. Замену шнура питания следует производить только в авторизованном сервисном центре Braun. Выполнение ремонта неквалифицированными лицами связано с серьезной опасностью для пользователя.

Прибор идеально подходит для укладки подсушенных полотенцем или влажных волос. Для предварительной сушки волос прибор можно применять без насадок.

IONTEC

IONTEC – это технология, специально разработанная для защиты здоровья ваших волос. Экологичный ионный двигатель (3) обеспечивает ионизацию волос по технологии «Satin ion», за счет привлечения влаги из воздуха при укладке, быстро восстанавливая водный баланс ваших волос, который обычно нарушается при тепловой сушке.

Комплектность:

Фен; круглая щетка; насадка-гребень.

Выключатель (1)

0 = выключено

I = щадящая настройка

II = настройка турбо

Снятие/присоединение насадок

• Для того чтобы снять насадку, поверните ее таким образом, чтобы отметки в виде стрелок совпадали с отметкой в виде линии на корпусе двигателя.



• Для того чтобы присоединить насадку, совместите стрелку на насадке с отметкой в виде линии на корпусе двигателя и поворачивайте до тех пор, пока стрелки не окажутся совмещенными и не раздастся щелчок.



Применение насадок для укладки

• Круглая щетка (5) может использоваться для формирования локонов и кудрей, а также для выпрямления волос, создания объема и поднятия прикорневой части волос.

• Насадка-гребень (6) идеально подходит для распутывания, причёсывания и распрямления волос. Ее также можно использовать для поднятия прикорневой части волос или укладки челки.

Сушка холодным воздухом

Для холодной укладки удерживайте кнопку холодной сушки (2) в нажатом состоянии.

Чистка

После использования отключите прибор от сети питания. Щетку и насадку гребень можно мыть в теплой мыльной воде. Прежде чем присоединять насадки к прибору, их необходимо сначала высушить.

Корпус, в котором находится двигатель, следует протирать сухой тканью.

Возможно внесение изменений без уведомления.



Данное изделие соответствует всем требуемым европейским и российским стандартам безопасности и гигиены.

ME95

Не удаляйте прибор в бытовые отходы по окончании срока службы. Прибор можно сдать в сервисный Центр Braun, или в соответствующие центры приема утиля, действующие в вашей стране.

Фен электрический для укладки волос, тип 3551, 590 – 700 Ватт, 50/60 Гц, 220-240 В~

Изготовлено в Китае для Браун ГмбХ, Германия/Braun GmbH, Frankfurter Strasse 145, 61476, Kronberg, Germany.

RU: Импортер/Служба потребителей: ООО «Проктер энд Гэмбл Дистрибьюторская Компания», Россия, 125171, Москва, Ленинградское шоссе, 16А, стр.2. Тел. 8-800-200-20-20.

BY: Импортер: ООО «Электросервис и Ко», Беларусь, 220012, г. Минск, ул. Чернышевского, 10А, к. 412А3. Сервисный центр: ООО «Катрикс», Беларусь, 220012, г. Минск, ул. Чернышевского, 10А, к.409.

Гарантийные обязательства фирмы BRAUN

Для всех изделий мы даем гарантию на два года, начиная с момента приобретения изделия.

В течение гарантийного периода мы бесплатно устраним путем ремонта, замены деталей или замены всего изделия любые заводские дефекты, вызванные недостаточным качеством материалов или сборки.

В случае невозможности ремонта в гарантийный период изделие может быть заменено на новое или аналогичное в соответствии с законом "О защите прав потребителей".

Гарантия обретає силу, тільки якщо дата покупки підтверджується печатюю та підписю дилера (магазину) на останній сторінці оригінального керівництва по експлуатації BRAUN, котра являється гарантійним талоном. Ця гарантія дійствительна в будь-якій країні, в котру цю виріб поставляється фірмою BRAUN або призначеним дистрибутором, і де ніякі обмеження по імпорту або інші правові положення не перешкоджають наданню гарантійного обслуговування.

Гарантия не покриває пошкодження, викликані неправильним використанням (см. також список нижче) і нормальний знос бритвенних сіток та ножей, дефекти, оказувані незначительний ефект на якість роботи приладу.

Ця гарантія втрачає силу, якщо ремонт виробився не уповноваженим на те особою, і якщо використані не оригінальні деталі фірми BRAUN.

В випадку пред'явлення претензії по умовам даної гарантії, передайте виріб цілком разом з гарантійним талоном в будь-який з центрів сервісного обслуговування фірми BRAUN.

Всі інші вимоги, включаючи вимоги відшкодування збитків, виключаються, якщо наша відповідальність не установлена в законному порядку.

Претензії, зв'язані з комерційним контрактом з продавцем не потрапляють під цю гарантію.

В відповідності з законом РФ № 2300-1 от 7.02.1992 г. «О Захисті прав споживачів» фірма BRAUN устанавливает термін служби на свої вироби рівним двома роками з моменту придбання або з моменту виробництва, якщо дату продажу установить неможливо.

Вироби фірми BRAUN виготовлені в відповідності з високими вимогами європейського якості. При бережливому використанні та при дотриманні правил по експлуатації, придбане Вами виріб фірми BRAUN, може мати значительно більший термін служби, ніж термін установленний в відповідності з Російським законом.

Випадки, на котрі гарантія не розповсюджується:

- дефекти, викликані форс-мажорними обставинами;
- використання в професійних цілях;
- порушення вимог керівництва по експлуатації;
- неправильна установка напруги живлення мережі (якщо це вимагається);
- внесення технічних змін;
- механічні пошкодження;
- пошкодження по вині тварин, гризунів та комах (в тому числі випадки знаходження гризунів та комах всередині приладу);
- для приладу, працюючого від батарейок, – робота з непридатними або вичерпаними батарейками, будь-які пошкодження, викликані вичерпаними або живими батарейками (рекомендуємо використовувати тільки захищені від витікання батарейками);
- для бритви – смята або порвана сітка.

Внимание! Оригінальний Гарантійний Талон підлягає вилученню при зверненні в сервісний центр для гарантійного ремонту. Після проведення ремонту Гарантійним Талоном буде являтися заповнений оригінал Листа виконання ремонту з штампом сервісного центру та підписаний споживачем по отриманні вироби з ремонту. Вимагайте проставлення дати повернення з ремонту, термін гарантії продовжується на час знаходження вироби в сервісному центрі.

В випадку виникнення складностей з виконанням гарантійного або післягарантійного обслуговування просимо повідомляти про це в Інформаційну Службу Сервісу фірми BRAUN по телефону 8 800 200 20 20 (звонки з Росії безкоштовно).

Українська

Продукти, що випускаються нами, відповідають кращим стандартам якості, функціональності та дизайну.

Сподіваємося, що ви належним чином оціните новий виріб від Braun.

Перш ніж його використовувати, уважно ознайомтеся з інструкцією.

Важливо

- Вмикайте прилад тільки в мережу змінного струму (~), і переконайтеся, що напруга відповідає вказаному на приладі.
-  Прилад ні в якому разі не можна використовувати в безпосередній близькості від води (зокрема, поряд з раковиною, наповненою водою, ванною або душем). Не допускайте попадання води на прилад.
- Завжди від'єднуйте від мережі після використання. Навіть у вимкненому стані прилад представляє небезпеку за наявності поблизу води.
- Для забезпечення додаткового захисту, рекомендується встановити пристрій захисного відключення (ПЗВ). Номінальний струм спрацьовування ПЗВ по струму витіку в електромережі вашої ванни не повинен перевищувати 30 мА.
- Зверніться за консультацією до особи, яка робитиме установку пристрою.
- Прилад не призначений для використання особами (включаючи дітей) із зниженими фізичними, чуттєвими або розумовими здібностями або за відсутності у них досвіду або знань, якщо вони не знаходяться під контролем або не проінструктовані по використанню приладу особою, відповідальною за їх безпеку. Діти повинні знаходитися під контролем для недопущення гри з приладом.
- Не обгортайте шнур живлення навколо приладу. Регулярно перевіряйте шнур живлення на предмет зносу або пошкодження. Заміну шнура живлення слід робити тільки в авторизованому сервісному центрі Braun. Виконання ремонту некваліфікованими особами пов'язане з серйозною небезпекою для користувача.

Прилад ідеально підходить для укладання підсушеного рушником або вологого волосся. Для попередньої сушки волосся прилад можна застосовувати без насадок.

IONTEC

IONTEC – це технологія, спеціально розроблена для захисту здоров'я Вашого волосся. Екологічний іонний двигун (3) забезпечує іонізацію волосся за технологією «Satin ion», за рахунок залучення вологи з повітря при укладанні, швидко відновлюючи водний баланс Вашого волосся, який зазвичай порушується при тепловій сушці.

Комплектність:

Фен; кругла щітка; насадка-гребінь

Вимикач (1)

0 = вимкнено

I = щадне налаштування

II = налаштування турбо

Зняття/приєднання насадок

- Для того, щоб зняти насадку, поверніть її так, щоб відмітки у вигляді стрілок збіглися з відміткою у вигляді лінії на корпусі двигуна.
- Для того, щоб приєднати насадку, поєднайте стрілку на насадці з відміткою у вигляді лінії на корпусі двигуна і повертайте до тих пір, поки стрілки не будуть з'єднані і не пролунає клацання.



Вживання насадок для укладання

- Кругла щітка (5) може використовуватися для формування локонів і кучерів, а також для випрямлення волосся, створення об'єму і піднімання прикореневої частини волосся.
- Насадка-гребінь (6) ідеально підходить для розплутування, причісування і розпрямлення волосся. Її також можна використовувати для піднімання прикореневої частини волосся або укладання чубка.

Сушка холодним повітрям

Для холодного укладання утримуйте кнопку холодної сушки (2) в натиснутому стані.

Чищення

Після використання відключіть прилад від мережі живлення.

Щітку і насадку гребінь можна мити в теплій мильній воді.

Перш ніж приєднувати насадки до приладу, їх необхідно спочатку висушити.

Корпус, в якому знаходиться двигун, слід протирати сухою тканиною.

Можливе внесення змін без повідомлення.

Не видаляйте прилад в побутові відходи після закінчення терміну служби. Прилад можна здати в сервісний Центр Braun, або у відповідні центри прийому брухту, що діють у вашій країні.

Фен електричний для укладки волосся Braun.
Тип 3551. 590 – 700 Ватт, 50/60 Гц, 220-240
Виготовлено в Китаї для Браун ГмБХ.
Braun GmbH, Frankfurter Straße 145, 61476 Kronberg, Germany.

Адреса в Україні: ТОВ “Проктер енд Гембл Трейдінг Україна”,
Україна, 04070, м.Київ, вул. Набережно-Хрещатицька, 5/13,
корпус літ. А. Тел. (0-800) 505-000. www.pg.com.ua.

Товар використовувати за призначенням, відповідно до
інструкції з експлуатації.

Дата виготовлення продукції Braun вказана безпосередньо на
виробі (в місці маркування) і складається з трьох цифр: перша
цифра є останньою цифрою року виготовлення, інші дві цифри
є порядковим номером тижня у році.

Гарантія – 2 роки. У разі необхідності гарантійного чи
постгарантійного обслуговування, звертайтеся до головного
офісу сервісного центру Braun в Україні: ПП “І.Б.С.”, вул.
Глибочицька 53, м. Київ. Тел. (044) 4286505.



Товар Сертифіковано

УкрТЕСТ - 003

Гарантійні зобов'язання Braun

Для всіх виробів ми даємо гарантію на два роки, починаючи з
моменту придбання виробу.

Протягом гарантійного періоду ми безкоштовно усуваємо
шляхом ремонту, заміни деталей або заміни всього виробу
будь-які заводські дефекти, викликані недостатньою якістю
матеріалів або складання.

У випадку неможливості ремонту в гарантійний період виріб
може бути замінений на новий або аналогічний відповідно до
Закону про захист прав споживачів.

Гарантія набуває сили лише, якщо дата купівлі
підтверджується печаткою та підписом дилера (магазину) на
оригінальному гарантійному талоні Braun або на останній
сторінці оригінальної інструкції з експлуатації Braun, яка також
може бути гарантійним талоном.

Ця гарантія дійсна у будь-якій країні, в яку цей виріб
поставляється Braun або призначеним дистриб'ютером, та де
жодні обмеження з імпорту або інші правові положення не
перешкоджають наданню гарантійного обслуговування.

Здійснення гарантійного обслуговування не впливає на дату
закінчення терміну гарантії. Гарантія на замінені частини
закінчується в момент закінчення гарантії на даний виріб.

Гарантія не покриває пошкодження, викликані невірним
використанням (див. також перелік нижче) нормальний знос
сіток та ножів для гоління, дефекти, що незначним чином
впливають на якість роботи приладу. Ця гарантія втрачає силу,
якщо ремонт здійснюється не вповноваженою для цього
особою та, якщо використовуються не оригінальні деталі
Braun.

У випадку пред'явлення рекламачії за умовами даної
гарантії, передайте виріб у комплекті разом з гарантійним
талоном у будь-який із центрів сервісного обслуговування
Braun.

Всі інші вимоги, разом з вимогами відшкодування збитків, не
дійсні, якщо наша відповідальність не встановлена законним
чином.

Випадки, на які не розповсюджується гарантія:

- дефекти, викликані форс-мажорними обставинами;
- використання з професійною метою;
- порушення вимог інструкції з експлуатації;
- невірне встановлення напруги мережі живлення (якщо це
вимагається);
- здійснення технічних змін;
- механічні пошкодження;
- для приладів, що працюють на батарейках – робота з
невідповідними або спрацьованими батарейками, будь-які
пошкодження, викликані спрацьованими або підтікаючими
батарейками;
- для бритв – зім'ята або порвана сітка.

У випадку виникнення складнощів з виконанням гарантійного
або післягарантійного обслуговування прохання звертатись до
сервісного центру Braun в Україні.

ПП “І.Б.С.”, вул. Глибочицька 53, м. Київ. Тел. (044) 4286505.

صممت منتجاتنا لتتفق مع أعلى مستويات الجودة في الأداء والتصميم. نرجو أن تستمتعي باستخدام هذا الجهاز الجديد من براون. رجاء قراءة جميع الإرشادات جيداً قبل استعمال الجهاز.

إرشادات هامة

- أوصلي الجهاز بمصدر تيار متردد فقط، وتأكدي من أن فولتية منزلك متناسبة مع الفولتية المسجلة على الجهاز.
- لا تعرضي الجهاز للبلل، فيجب ألا يستعمل بجوار المياه (في حوض أو بانيو ممتلئ أو دش مثلاً).
- احرصي دائماً على فصل الجهاز عن الكهرباء، حيث يشكل خطراً عند تعرضه للماء حتى عندما يكون مطفأً.
- لمزيد من الحماية ينصح بتركيب جهاز للتيار الزائد (RCD)، بحيث لا يتعدى التيار الزائد بالدائرة الكهربائية في حمامك أكثر من 30 mA.
- استشر أحد المتخصصين.
- هذا الجهاز ليس مجهزاً للاستعمال من قبل الأطفال أو الأشخاص الذين يعانون من إعاقات بدنية أو عقلية، إلا إذا كان ذلك تحت إشراف شخص مسؤول عن سلامتهم. ويجب حفظ الجهاز بعيداً عن أيدي الأطفال لضمان عدم تعرضهم للخطر في حالة العبث به.
- لا تُلغى السلك الرئيسي حول الجهاز، وتفقد السلك بانتظام للتأكد من عدم وجود أي قطع أو تلف. اعهدي بالجهاز لأحد وكلاء خدمة وصيانة براون المعتمدين لأي إصلاح أو تغيير بالسلك الرئيسي، حيث يمكن أن تؤدي أية أخطاء في الإصلاح إلى تعريض المستخدم لمخاطر جسيمة.

هذا الجهاز ملائم جداً لتصفيف الشعر الرطب أو المجفف بالمنشفة.

ويمكنك استعمال الجهاز بدون تركيب الملحقات لتجفيف الشعر قبل التصفيف.

أيونتك

أيونتك تقنية مصممة خصيصاً للحفاظ على صحة شعرك. تقوم فوهة الأيونات الخضراء (3) بإطلاق ملايين الأيونات الفعالة على شعرك. وتقوم هذه الأيونات الحريرية بجذب ذرات الترطيب من الهواء أثناء عملية التصفيف، وذلك لإعادة توازن الترطيب في شعرك بسرعة، حيث يفقده الشعر عادةً أثناء تصفيفه باستعمال الحرارة.

مفتاح التشغيل/الإيقاف (1)

0 = إيقاف

I = ضبط هادئ

II = ضبط التيربو

فصل/ تركيب الملحقات

- لفصل القطعة الملحقة عن محرك الجهاز، قومي بتدويرها بحيث تنطبق علامة السهم عليها مع علامة الخط التي توجد على المحرك.
- لتركيب القطعة الملحقة، دعي علامة السهم عليها تنطبق مع علامة الخط على محرك الجهاز، ثم قومي بتدويرها حتى تنطبق الأسهم ويتم تثبيت القطعة الملحقة.

استعمال ملحقات تصفيف الشعر

- الفرشاة الدائرية (5) يمكن استعمالها لعمل التجعيدات والتموجات، وأيضاً لتمليس الشعر وزيادة حجمه ورفع جذوره.
- المشط الملحق (6) مناسب تماماً لفك تشابك الشعر وتمشيطة وتمليسه. ويمكنك أيضاً استعماله لرفع جذور الشعر أو لتصفيف القصة وحواف الشعر.

دفقة الهواء البارد

لضبط تسريحتك باستعمال دفقة الهواء البارد، استمري في ضغط زر دفقة الهواء البارد (2)

التنظيف

بعد الاستعمال، افصلي الجهاز عن المصدر الكهربائي. يمكنك تنظيف الفرشاة والمشط الملحقين باستعمال الصابون والماء الدافئ. جففي الملحقات قبل إعادة تركيبها.

يجب تنظيف محرك الجهاز باستعمال قطعة قماش جافة فقط.

عرضة للتغير بدون إشعار سابق.

عند تلف الجهاز أو انتهاء العمر الافتراضي له، نرجو عدم التخلص منه مع النفايات المنزلية. ويمكن التخلص منه لدى مراكز خدمة براون أو الأماكن المختصة لتجميع مثل هذه النفايات.

ضمان

نقدم ضماناً لمدة عامين على هذا المنتج، يبدأ من تاريخ الشراء. وسنقوم في أثناء فترة الضمان بعلاج أي عيوب في المنتج تكون ناشئة عن أخطاء أو عيوب في المواد الخام أو الصناعة، حيث سنقوم بإصلاح أو استبدال الجهاز مجاناً وفقاً لما نراه مناسباً.

يمتد هذا الضمان لجميع البلدان التي يوزع بها هذا الجهاز عن طريق براون أو موزعيه المعتمدين.

لا يغطي هذا الضمان: التلف الناجم عن سوء الاستعمال أو الاستهلاك العادي، بالإضافة إلى العيوب غير المؤثرة على عمل أو قيمة الجهاز. ويصبح الضمان لاغياً إذا ما خضع الجهاز لأي إصلاحات من أشخاص غير معتمدين من قبل براون أو إذا لم تستخدم قطع غيار براون الأصلية. للحصول على الخدمة خلال فترة الضمان، قدم الجهاز كاملاً أو أرسله مع إيصال الشراء الخاص بك لأحد مراكز خدمة براون المعتمدة.

Country of origin: China

Year of manufacture

To determine the year of manufacture, refer to the 3-digit production code located in the socket.

The first digit of the production code refers to the last digit of the year of manufacture. The next two digits refer to the calendar week in the year of manufacture.

Example: "101" – The product was manufactured in week 1 of 2010.

صنعت في الصين

تاريخ الصنع

لمعرفة سنة الصنع، ملاحظة الكود المطبوع على المقبس.

الرقم الأول من رمز الإنتاج يمثل آخر أرقام عام الصنع. أما الرقمين التاليين فيمثلان أسبوعاً محدداً من عام الصنع.

مثال: "101" - تم صنع هذا المنتج في الأسبوع 10 من عام 2010.

محصولات ما دارای بالاترین استاندارد در کیفیت، عملکرد و طراحی می باشند. امیدواریم که از وسیله جدید براون خود نهایت لذت را ببرید. پیش از استفاده، به دقت دستورالعمل زیر را مطالعه نمایید.

مهم

- پیش از اینکه دو شاخه وسیله برقی خود را در پریز قرار دهید، از همسان بودن ولتاژ دستگاه و محل استفاده از آن اطمینان حاصل کنید.
- از این وسیله در نزدیکی آب (سینک پر از آب، وان و یا حمام) استفاده نکرده و از خیس شدن آن جلوگیری نمایید. 
- بعد از استفاده، وسیله را از برق بکشید. حتی در صورت خاموش بودن نیز، در نزدیکی آب خطر برق گرفتگی وجود دارد.
- برای ایمنی بیشتر، در مدار الکتریکی مرتبط با این دستگاه، یک دستگاه محافظ جریان با جریان متناوب کمتر از 30 میلی آمپر نصب کنید.
- از نصاب خود کمک بگیرید.
- این وسیله را دور از دسترس کودکان، و اشخاص با ناتوانی جسمی و ذهنی نگه دارید و در صورت نیاز به استفاده، حتما با نظارت شخص دیگری باشد. بطور کلی، این وسیله را دور از دسترس کودکان نگه دارید
- سیم اصلی را بدور وسیله نیچید. مرتباً سیم را چک کنید تا زدگی یا خوردگی نداشته باشد. سیم اصلی را فقط دفتر خدمات پس از فروش براون می تواند عوض کند. تعمیرات غیر تخصصی خطرآفرین هستند.

قابل استفاده برای موهای نمدار (با حوله نم آن را بگیرید) یا مرطوب.
برای خشک کردن اولیه می توانید از خود دستگاه بدون سری استفاده کنید.

تکنولوژی یونی

تکنولوژی یونی حافظ سلامت موها است. دگمه سبز یون (3) میلیون ها یون را آزاد می سازد که ذرات رطوبی هوا را جذب کرده و به سمت موها هدایت می کنند تا در حین حالت دهی رطوبت از دست رفته، به مو باز گردد.



کلید روشن / خاموش (1)

0 = خاموش

I = حالت دهی ملایم

II = حالت دهی توربو

استفاده از وسایل جانبی

- برای جدا کردن سر، آن را بچرخانید تا رو به روی فلش موتور قرار گیرد و سپس آنرا بردارید. 
- برای نصب سر جدید، فلش روی سر باید با فلش روی دستگاه تنظیم شود و رو به روی هم قرار گیرند. سپس سر را بچرخانید تا قفل شود. 

استفاده از سری های حالت دهنده

- برس گرد (5) برای ایجاد فر و موج (wave)، صاف کردن و حجم دادن مو می باشد
- سری شانه ای (6) برای شانه کردن، باز کردن گره، و صاف کردن می باشد. برای حالت دهی چتری و یا پوش دادن نیز قابل استفاده است.

کلید هوای سرد

برای ثابت کردن حالت مو، کلید هوای سرد (2) را فشار داده و نگه دارید.

شستشو

پس از استفاده، دستگاه را از برق بکشید. شانه و برس گرد را در آب ولرم صابونی بشویید. قبل از استفاده دوباره آنها را خشک کنید. قسمت موتوردار دستگاه را با دستمال خشک تمیز کنید.

قوانین قابل تغییرند.

گارانتی:

ما محصول را از زمان خرید تا دو سال گارانتی می کنیم. در زمان گارانتی، هرگونه خرابی ناشی از مشکلات ساخت و مواد اولیه را به صورت رایگان با تعویض یا تعمیر قطعات وحتى تعویض کامل وسیله به تشخیص خودمان، برطرف می نماییم. این گارانتی به هر کشوری که محصولات براون به صورت مستقیم یا از طریق یک توزیع کننده رسمی در آن توزیع گردد، قابل انتقال است.

این گارانتی آسیب های ناشی از استفاده نامناسب، فرسودگی یا شکستن طبیعی قطعه و قطعات مصرفی را در برنمی گیرد، همین طور آسیب هایی که تأثیر کمی بر ارزش و عملکرد دستگاه دارند. در صورت انجام هر گونه تعمیرات توسط افراد متفرقه و استفاده از قطعاتی غیر از قطعات اصلی براون، گارانتی لغو می گردد.

برای دریافت خدمات در مدت زمان گارانتی، کل دستگاه را به یکی از مراکز رسمی خدمات پس از فروش براون برده و یا ارسال نمایید.