

BRAUN

Silk·épil® Xpressive

7781 WD



Type 5377

www.braun.com/register



Braun Infolines

Deutsch	6
English	12
Français	20
Español	26
Italiano	33
Nederlands	39
Dansk	45
Norsk	51
Svenska	57
Suomi	63
Ελληνικά	69
Polski	76
Český	83
Slovenský	89
Magyar	95
Hrvatski	101
Slovenski	107

Internet:

www.braun.com

www.service.braun.com

Braun GmbH
Frankfurter Straße 145
61476 Kronberg/Germany

98642722/VI-08
D/GB/F/E/I/NL/DK/N/S/FIN/GR/PL/CZ/
SK/H/HR/SLO

(D)	(A)	00 800 27 28 64 63 00 800 BRAUNINFOLINE
(CH)		08 44 - 88 40 10
(GB)		0800 783 70 10
(IRL)		1 800 509 448
(F)		0 810 309 780
(B)		0 800 14 592
(E)		901 11 61 84
(I)		(02) 6 67 86 23
(NL)		0 800-445 53 88
(DK)		70 15 00 13
(N)		22 63 00 93
(S)		020 - 21 33 21
(FIN)		020 377 877
(PL)		0 801 127 286 0 801 1 BRAUN
(CZ)		221 804 335
(SK)		02/5710 1135
(H)		(06-1) 451-1256
(HR)		01/6690 330
(SLO)		080 2822

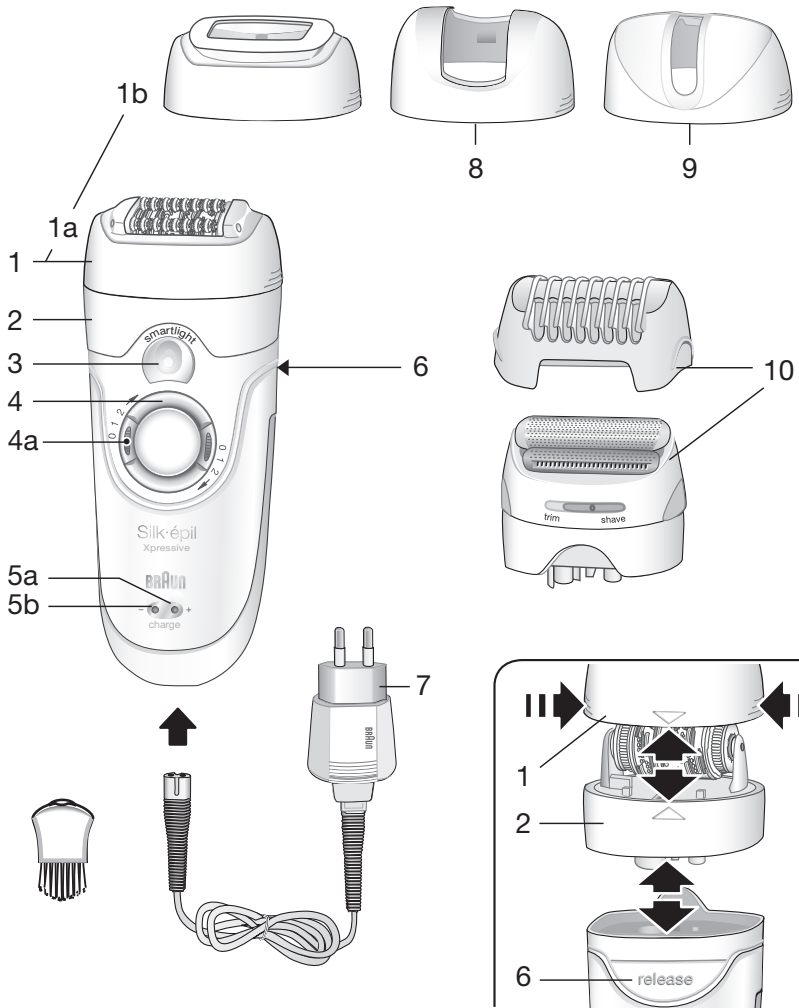

A

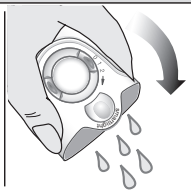
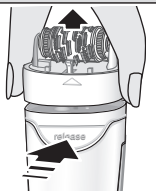
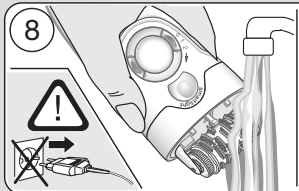
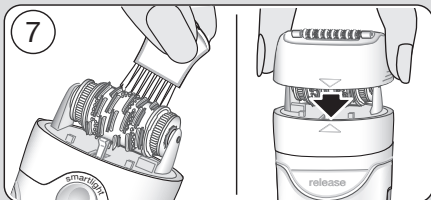
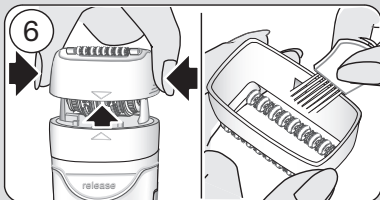
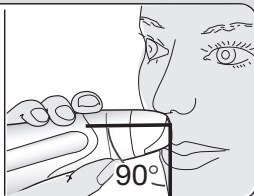
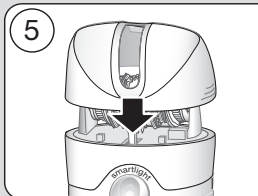
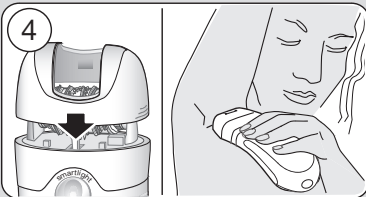
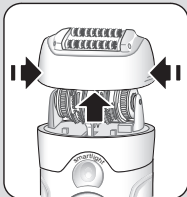
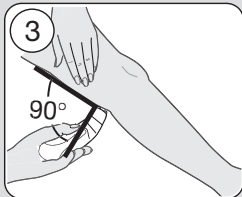
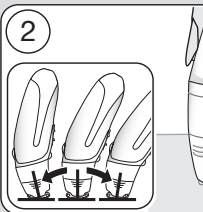
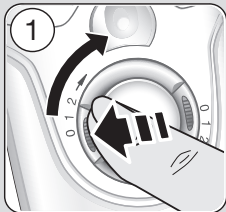

B

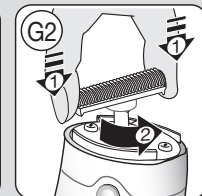
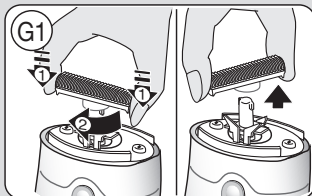
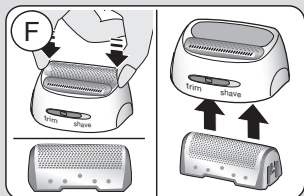
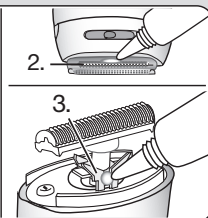
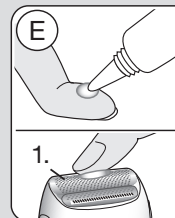
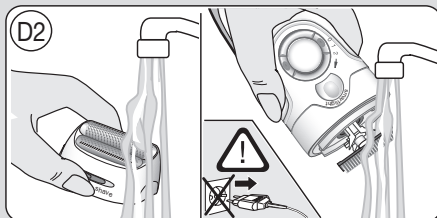
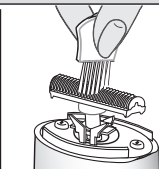
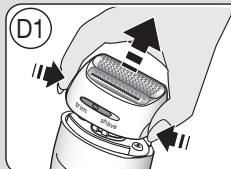
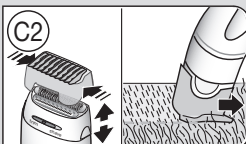
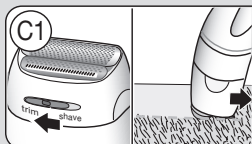
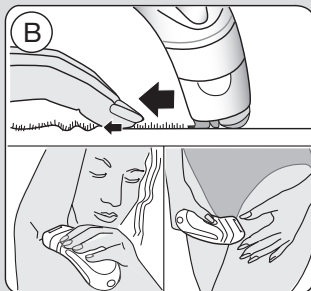
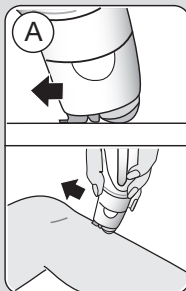
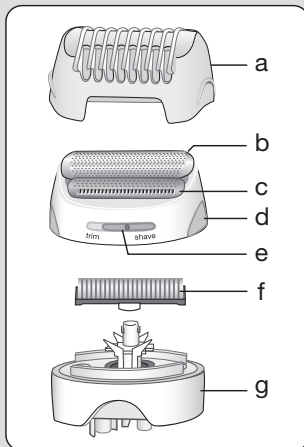

Deutsch

Unsere Produkte werden hergestellt, um höchste Ansprüche an Qualität, Funktionalität und Design zu erfüllen. Wir wünschen Ihnen mit Ihrem neuen Braun Silk-épil Xpressive viel Freude.

Bitte lesen Sie vor Gebrauch des Gerätes die Gebrauchsanweisung sorgfältig durch und bewahren Sie sie auf.

Braun Silk-épil Xpressive wurde entwickelt, um die Entfernung unerwünschter Härchen so gründlich, behutsam und leicht wie möglich zu machen. Das bewährte Silk-épil Epiliersystem entfernt das Haar an der Wurzel und hält die Haut wochenlang glatt. Da die nachwachsenden Härchen zart und weich sind, entstehen keine Stoppeln mehr.

Der Epilierkopf sorgt mit seiner einzigartigen Anordnung von 40 Pinzetten und SoftLift® Tips für noch mehr Gründlichkeit. Das Schwenkelement des Aufsatzes passt sich perfekt der Körperkontur an, um auch kurze oder flach anliegende Härchen gründlich zu entfernen. Das Relax-System (1a) stimuliert die Haut vor und nach der Epilation und minimiert so den Zupfschmerz.

Der Effizienz-Aufsatz (1b) ermöglicht eine besonders schnelle Epilation, da das Schwenkelement für optimalen Hautkontakt und die ideale Anwendungsposition sorgt.

Die Achsel-Epilierkappe (8) wurde speziell für die Epilation in empfindlichen Körperzonen wie Achselbereich und Bikinizone entwickelt.

Die Präzisionskappe (9) sorgt für eine präzise Haarentfernung im Gesicht und anderen empfindlichen Körperbereichen.

Der Rasieraufsatz (10) dient zur schnellen und gründlichen Rasur von Achsel- und Bikinizone.

Achtung

- Aus hygienischen Gründen sollten Sie das Gerät nicht gemeinsam mit anderen Personen benutzen.
- Dieses Gerät ist mit einem Spezialkabel mit integriertem Netzteil für Sicherheitskleinspannung ausgestattet. Es dürfen weder Teile ausgetauscht noch Veränderungen vorgenommen werden, da sonst Stromschlaggefahr besteht.
-  Dieses Gerät ist geeignet für die Verwendung im Bad und in der Dusche. Aus Sicherheitsgründen kann es nur kabellos verwendet werden.
- Kinder oder Personen mit eingeschränkten physischen, sensorischen oder geistigen Fähigkeiten dürfen dieses Gerät nicht benutzen, es sei denn, sie werden durch eine für ihre Sicherheit zuständige Person beaufsichtigt. Grundsätzlich raten wir aber, das Gerät von Kindern fern zu halten.
- Das laufende Gerät sollte nicht mit anderen Hautpartien (z. B. Wimpern, Kopfhaaren usw.), Kleidern und Schnüren in Kontakt kommen, um jede Verletzungsgefahr, ein Blockieren oder ein Beschädigen des Gerätes zu vermeiden.
- Verwenden Sie den Epilierkopf (2) nie ohne Aufsatz (1).

Informationen zur Epilation

Bei allen Formen der Haarentfernung an der Wurzel kann es zum Einwachsen von Haaren oder zu Hautreizungen (z. B. Brennen, Rötungen, Jucken) kommen, abhängig auch von Ihrem jeweiligen Haut- und Haartyp. Das

sind normale Reaktionen, die auch rasch wieder abklingen. Sie können jedoch stärker auftreten, wenn Sie zum ersten Mal epilieren oder wenn Sie empfindliche Haut haben.

Falls diese Hautreaktionen nach 36 Stunden noch anhalten, sollten Sie Ihren Arzt um Rat fragen. In aller Regel nehmen die Hautreaktionen und das Schmerzempfinden nach mehrmaliger Anwendung deutlich ab.

Es kann vorkommen, dass sich die Haut durch das Eindringen von Bakterien entzündet (z. B. wenn das Gerät über die Haut gleitet). Eine gründliche Reinigung des Epilierkopfes vor jeder Anwendung reduziert weitestgehend dieses Infektionsrisiko.

Falls Sie Zweifel haben, ob Sie dieses Gerät benutzen sollen, fragen Sie bitte Ihren Arzt. In folgenden Fällen sollten Sie das Gerät nur nach ärztlichem Rat anwenden:

- bei Ekzemen, Wunden, entzündeten Hautreaktionen wie Follikulitiden (Eiterknötchen) und Krampfadern
- im Bereich von Muttermalen
- bei Schwächung der Abwehrkräfte Ihrer Haut, die auftreten kann bei Diabetes, Schwangerschaft, bei Vorliegen des Raynaud Syndroms, bei Blutern, Candida oder Immunschwäche.

Einige praktische Tipps

Wenn Sie bisher noch kein Epiliergerät verwendet haben, oder wenn Sie längere Zeit nicht epilieren haben, kann es eine kurze Zeit dauern, bis sich Ihre Haut an die Epilation gewöhnt hat. Der zunächst stärker empfundene Zupfschmerz wird bei wiederholter Anwendung deutlich geringer, denn die Zahl der zu entfernenden Haare nimmt ab und die Haut gewöhnt sich an die Epilation.

Die Epilation ist leichter und angenehmer, wenn die Haare die optimale Länge von 2 bis 5 mm haben. Sind die Haare länger, empfehlen wir, zunächst zu rasieren und nach 1-2 Wochen die kürzeren, nachwachsenden Haare zu epilieren.

Am besten epilieren Sie beim ersten Mal am Abend, damit eventuelle Hautrötungen über Nacht abklingen können. Um die Haut zu entspannen, empfehlen wir die Verwendung einer Feuchtigkeitscreme nach der Epilation.

Es kann vorkommen, dass dünn nachwachsende Härchen nicht an die Hautoberfläche gelangen. Die regelmäßige Verwendung eines Massageschwammes (z. B. nach dem Duschen) oder eines Körper-Peelings hilft, das Einwachsen von Härchen zu verhindern. Damit wird die obere Hautschicht entfernt und feine Haare können an die Oberfläche gelangen.

Gerätebeschreibung

- 1a Relax-System
- 1b Effizienz-Ausatz
- 2 Epilierkopf
- 3 «smartlight»
- 4 Schalter mit Freigabetasten (4a)
- 5a Ladekontrollleuchte
- 5b Restkapazitätsleuchte
- 6 Entriegelungstaste
- 7 Spezialkabel
- 8 Achsel-Epilierkappe
- 9 Präzisionskappe
- 10 Rasier-Aufsatz mit OptiTrim-Kamm

Aufladen

- Bitte laden Sie das Gerät vor dem Gebrauch auf. Für optimale Leistung

empfehlen wir, das Gerät immer im vollgeladenen Zustand zu benutzen.

- Schließen Sie das ausgeschaltete Gerät über das Spezialkabel ans Netz an und laden Sie es ca. eine Stunde.
- Die grüne Ladekontroll-Leuchte (5a) zeigt durch Blinken an, dass das Gerät geladen wird. Nach Vollladung leuchtet die Ladekontroll-Leuchte permanent. Sie können das Gerät nun kabellos verwenden.
- Sobald die rote Restkapazitätsleuchte (5b) blinkt, sollten Sie das Gerät über das Spezialkabel ans Netz anschließen, um es wieder aufzuladen.
- Eine Akkulation reicht für ca. 40 Minuten kabellosen Betrieb. Die maximale Akkukapazität wird jedoch erst nach mehreren Lade-/Entladevorgängen erreicht.
- Die ideale Umgebungstemperatur für das Laden liegt zwischen 5 °C und 35 °C.
- Der im Gerät vorhandene Überhitzungsschutz kann bewirken, dass beide Ladeleuchten (rot/grün) blinken. Nach dem Abkühlen setzt das Gerät das Laden mit grün blinkender Ladeleuchte fort.

Vorbereitende Schritte ...

... für das Epilieren unter trockenen Bedingungen

Ihre Haut muss trocken und fettfrei sein.

... für das Nass-Epilieren

Das Gerät kann auch auf nasser Haut und unter fließendem Wasser verwendet werden. Damit das Gerät optimal über die Haut gleiten kann, ist es wichtig, dass die Haut wirklich feucht ist. Zusätzlich kann auf die feuchte Haut auch etwas Duschgel aufgetragen werden. Die Haut fühlt sich nach dem Epilieren auf feuchter Haut wunderbar weich und glatt an.

- Stellen Sie stets sicher, dass der Epilierkopf (2) sauber und mit einem Aufsatz versehen ist.
- Um einen Aufsatz zu wechseln, drücken Sie die seitlichen Rippen und ziehen ihn ab.
- Um den Epilierkopf abzunehmen, drücken Sie die Entriegelungstaste (6).

A So epilieren Sie

1 Einschalten

- Drücken Sie eine der Freigabetasten (4a) und drehen Sie den Schalter im Uhrzeigersinn auf Stufe 2 (empfohlene Stufe). Für verringerte Geschwindigkeit wählen Sie die Stufe 1.
- Die «smartlight»-Funktion sorgt für ideale Lichtverhältnisse: Solange das Gerät eingeschaltet ist, leuchtet das Licht und hilft Ihnen, auch feinste Härchen zu entdecken und gründlich zu entfernen.

2 So führen Sie das Gerät über die Haut

- Die Haut mit der freien Hand straffen, so dass sich die Haare aufstellen.
- Achten Sie darauf, dass die Epilierwalze zwischen den Massagerollen des Relax-Systems (1a) immer Hautkontakt hat. Das Schwenkelement passt sich automatisch der Hautkontur an.
- Führen Sie das Gerät langsam, gleichmäßig und ohne Druck mit der Schalterseite entgegen der Haarwuchsrichtung. Da die Haare nicht immer in eine einheitliche Richtung wachsen, kann es hilfreich sein, das Gerät in verschiedenen Richtungen über die Haut zu führen, um ein optimales Ergebnis zu erzielen. Die Massage-Rollen stimulieren und entspannen die Haut mit ihren pulsierenden

Bewegungen. Das macht die Epilation angenehmer.

- Wenn Sie bereits mit dem Epilieren vertraut sind und eine schnellere, effizientere Methode bevorzugen, tauschen Sie das Relax-System (1a) gegen den Effizienz-Aufsatz (1b).

3 Epilation der Beine

Epilieren Sie die Beine von unten nach oben. Bei der Anwendung an den Kniekehlen muss das Bein immer gestreckt sein.

4 Epilation im Achselbereich und in der Bikinizone

Speziell für diese Anwendung wurde die Achsel-Epilierkappe (8) entwickelt. Sie wird auf den Epilierkopf (2) aufgesetzt und passt sich der Hautoberfläche perfekt an, damit auch in empfindlichen Körperzonen sanft und zugleich gründlich epiliiert werden kann.

Wenn die Haut noch nicht an die Epilation gewöhnt ist, sind diese Körperzonen besonders schmerzempfindlich.

Bei wiederholter Anwendung wird das Schmerzempfinden nachlassen.

Die Epilation ist leichter und angenehmer, wenn die Haare die optimale Länge von 2-5 mm haben. Vor dem Epilieren sollten Sie den entsprechenden Bereich gründlich reinigen, um Rückstände zu entfernen (z.B. Deodorant), und dann mit einem Handtuch trockentupfen. Bei der Anwendung im Achselbereich sollten Sie den Arm nach oben strecken, so dass die Haut gestrafft ist, und das Gerät in verschiedene Richtungen führen. Da die Haut in diesem Bereich nach der Epilation besonders empfindlich ist, sollten Sie keine hautreizenden Substanzen, wie z.B. alkoholhaltige Deodorants, verwenden.

5 Epilation im Gesicht

Auch die Präzisionskappe (9) wird auf den Epilierkopf (2) aufgesetzt. Damit entfernt Ihr Silk-épil einfach alle unerwünschten Haare rund um Mund, Kinn oder von anderen empfindlichen Körperstellen. Vor dem Epilieren empfehlen wir aus hygienischen Gründen eine sorgfältige Reinigung der entsprechenden Hautbereiche mit Alkohol.

Straffen Sie die Haut mit der freien Hand. Um eine optimale Epilation zu gewährleisten, halten Sie das Gerät senkrecht (90°-Winkel) zur Haut.

Führen Sie es langsam, gleichmäßig und ohne Druck mit der Schalterseite gegen den Haarwuchs.

Überhitzungsschutz

Um das Gerät vor Überhitzung zu schützen, kann es vorkommen, dass es sich automatisch ausschaltet und beide Ladeleuchten (rot/grün) blinken. Drehen Sie in diesem Fall den Schalter auf die Position «0» zurück und lassen Sie das Gerät abkühlen.

Reinigung des Epilierkopfes

Reinigen Sie das Gerät regelmäßig, um seine Leistung zu erhalten.

Reinigen mit der Bürste

- 6 Nehmen Sie den Aufsatz (1) ab und bürsten Sie ihn aus.
- 7 Für die Reinigung der Pinzettenwalze empfehlen wir, die Bürste mit Alkohol zu benetzen. Bürsten Sie die Pinzettenwalze von hinten aus, während Sie sie von Hand drehen. Dadurch erreichen Sie eine hygienische Reinigung des Epilierkopfes.

Reinigen mit Wasser

- 8 Nehmen Sie den Aufsatz (1) ab. Halten Sie den Epilierkopf unter fließendes Wasser.

Danach die Entriegelungstaste (6) drücken und den Epilierkopf (2) abnehmen. Schütteln Sie den abgenommenen Kopf und das Gerät kräftig aus und lassen Sie beides trocknen. Epilierkopf nur im trockenen Zustand wieder aufsetzen.

B So verwenden Sie den Rasier-Aufsatz

- a OptiTrim-Kamm
- b Scherfolie
- c Langhaarschneider
- d Entriegelungstasten
- e Trim/shave Schalter
- f Klingenblock
- g Scherkopf-Unterteil

Rasieren

- Rasier-Aufsatz (10) aufsetzen und einrasten lassen.
- Drücken Sie eine der Freigabetasten und drehen Sie den Schalter im Uhrzeigersinn auf Stufe 2.
- Stellen Sie sicher, dass sich der trim/shave Schalter (e) auf der Position «shave» befindet.
- Für beste Rasierergebnisse führen Sie das Schersystem so, dass die Scherfolie (b) und der Langhaarschneider (c) auf der Haut aufliegen (A). Halten Sie die Haut gestrafft (B) und führen Sie das Gerät langsam gegen die Haarwuchsrichtung. Der Langhaarschneider richtet die längeren Haare auf und schneidet sie ab. Dann folgt die flexible Scherfolie und entfernt alle noch verbliebenen Härchen.
- Um Verletzungen zu vermeiden, sollten Sie vor allem bei der Rasur von empfindlichen Bereichen darauf achten, dass die Haut immer gestrafft ist.

Konturentrimmen

Für das Trimmen exakter Linien und Konturen schieben Sie den trim/shave Schalter (e) auf die Position «trim» (C1).

Vorkürzen der Haare für die Epilation

Wenn Sie die Haare auf die ideale Länge für die Epilation vorkürzen wollen, setzen Sie den OptiTrim-Kamm (a) auf den Rasierkopf. Den trim/shave Schalter auf Position «trim» schieben.

Halten Sie das Gerät mit dem OptiTrim-Kamm so, dass die Kammfläche immer flach auf der Haut aufliegt. Führen Sie das Gerät mit den Kammspitzen gegen den Haarwuchs wie in Abbildung C2 dargestellt. Hinweis: Durch unterschiedliche Wuchsrichtungen lassen sich manche Haare nur schwer schneiden. Führen Sie das Gerät in diesem Fall leicht schräg oder quer zum Haarwuchs.

Reinigung des Rasierkopfes

Regelmäßiges Reinigen verbessert die Rasierleistung.

Reinigen mit der Bürste

- Entriegelungstasten (d) drücken und den Rasierkopf abnehmen (D1). Die Unterseite des Scherkopfes leicht ausklopfen (Folie befindet sich oben).
- Mit der Bürste den Klingenblock und die Scherkopf-Innenseite reinigen. Die Scherfolie darf nicht mit der Bürste gereinigt werden, da dieses zu Beschädigungen führen könnte.

Reinigen mit Wasser

Entriegelungstasten (d) drücken und den Scherkopf abnehmen. Scherkopf und Klingenblock separat unter fließendem Wasser reinigen (D2). Beide Teile separat trocknen lassen, bevor der Scherkopf wieder aufgesetzt werden kann.

So halten Sie den Rasier-Aufsatz in Bestform

- Die Scherteile sollten regelmäßig etwa alle 3 Monate geölt werden (E). Wenn Sie den Scherkopf unter Wasser reinigen, sollten die Scherteile nach jeder Reinigung geölt werden.
- Verteilen Sie etwas Leichtmaschinenöl oder Vaseline auf der Scherfolie und dem Langhaarschneider. Nehmen Sie dann den Scherkopf ab und tragen Sie auch etwas Vaseline auf das Klingenblocklager auf (E).
- Scherfolie und Klingenblock sind Präzisionsteile, die mit der Zeit verschleifen. Um eine optimale Rasierleistung zu erhalten, sollten Sie Scherfolie und Klingenblock wechseln, sobald sie Verschleißerscheinungen zeigen.
- Verwenden Sie den Rasier-Aufsatz nicht mit beschädigter Scherfolie oder defektem Spezialkabel.

Scherteilewechsel

Scherfolie: Entriegelungstasten drücken und den Scherkopf abnehmen. Zum Lösen der Scherfolie drücken Sie den Kunststoffrahmen nach unten (F). Die neue Scherfolie wird von innen in den Scherkopf eingesetzt.

Klingenblock: Um den Klingenblock abzunehmen, drücken und drehen Sie ihn um 90° (G1). Beim Aufsetzen des neuen Klingenblocks wieder drücken und um 90° drehen (G2).

Zubehörteile (Rasierfolie, Klingenblock) sind beim Händler oder Braun Kundendienst erhältlich.

Elektrische Angaben siehe Bedruckung auf dem Spezialkabel.

Das Spezialkabel sorgt für eine automatische Spannungsanpassung zwischen 100 und 240 Volt.

Umweltschutz

Dieses Gerät enthält Akkus. Im Sinne des Umweltschutzes darf dieses Gerät am Ende seiner Lebensdauer nicht mit dem Hausmüll entsorgt werden. Die Entsorgung kann über den Braun Kundendienst oder lokal verfügbare Rückgabe- und Sammelsysteme erfolgen.



Änderungen vorbehalten.

Dieses Gerät entspricht den EU-Richtlinien EMV 2004/108/EG und Niederspannung 2006/95/EG.



Garantie

Als Hersteller übernehmen wir für dieses Gerät – nach Wahl des Käufers zusätzlich zu den gesetzlichen Gewährleistungsansprüchen gegen den Verkäufer – eine Garantie von 2 Jahren ab Kaufdatum. Innerhalb dieser Garantiezeit beseitigen wir nach unserer Wahl durch Reparatur oder Austausch des Gerätes unentgeltlich alle Mängel, die auf Material- oder Herstellungsfehlern beruhen. Die Garantie kann in allen Ländern in Anspruch genommen werden, in denen dieses Braun Gerät von uns autorisiert verkauft wird. Von der Garantie sind ausgenommen: Schäden durch unsachgemäßen Gebrauch, normaler Verschleiß und Verbrauch sowie Mängel, die den Wert oder die Gebrauchstauglichkeit des Gerätes nur unerheblich beeinflussen. Bei Eingriffen durch nicht von uns autorisierte Braun Kundendienstpartner sowie bei Verwendung anderer als Original Braun Ersatzteile erlischt die Garantie. Im Garantiefall senden Sie das Gerät mit Kaufbeleg bitte an einen autorisierten Braun Kundendienstpartner. Die Anschrift für Deutschland können Sie kostenlos unter 00800/27 28 64 63 erfragen.

English

Our products are engineered to meet the highest standards of quality, functionality and design. We hope you thoroughly enjoy using your Braun Silk-épil Xpressive.

Please read the use instructions carefully before using the appliance and keep them for future reference.

Braun Silk-épil Xpressive has been designed to make the removal of unwanted hair as efficient, gentle and easy as possible. Its proven epilation system removes hair at the root, leaving your skin smooth for weeks. As the hair that re-grows is fine and soft, there will be no more stubble.

The epilation head features a unique arrangement of 40 tweezers and SoftLift® tips for unprecedented efficiency. Thanks to its pivoting feature, it ideally adapts to the body contours, for better short hair removal and thoroughness. The massage system (1a) stimulates the skin before and soothes it after the hair is pulled out to significantly reduce the pain sensation.

The Efficiency cap (1b) for fast epilation ensures maximum skin contact, always taking care of the optimum usage position thanks to its pivoting feature.

The underarm cap (8) has been designed for usage in delicate body areas such as under the arms and in the bikini area.

The precision cap (9) provides utmost precision and control in removing unwanted hair from the face and other sensitive areas.

The shaver head (10) is specially designed for a fast and close shave of underarms and bikini line/area.

Important

- For hygienic reasons, do not share this appliance with other persons.
- This appliance is provided with a special cord set with an integrated Safety Extra Low Voltage power supply. Do not exchange or manipulate any part of it. Otherwise there is risk of electric shock.
-  This appliance is suitable for use in a bath or shower. For safety reasons, it can only be operated cordlessly.
- This appliance is not intended for use by children or persons with reduced physical or mental capabilities, unless they are given supervision by a person responsible for their safety. In general, we recommend that you keep the appliance out of reach of children.
- When switched on, the appliance must never come in contact with the hair on your head, eyelashes, ribbons, etc. to prevent any danger of injury as well as to prevent blockage or damage to the appliance.
- Never use the epilation head without cap.

General information on epilation

All methods of hair removal at the root can lead to in-growing hair and irritation (e.g. itching, discomfort and reddening of the skin) depending on the condition of the skin and hair. This is a normal reaction and should quickly disappear, but may be stronger when you are removing hair at the root for the first few times or if you have sensitive skin.

If, after 36 hours, the skin still shows irritation, we recommend that you contact your physician. In general, the skin reaction and the sensation of pain tend to diminish considerably with the repeated use of Silk-épil.

In some cases inflammation of the skin could occur when bacteria penetrate the skin (e.g. when sliding the appliance over the skin). Thorough cleaning of the epilation head before each use will minimise the risk of infection.

If you have any doubts about using this appliance, please consult your physician. In the following cases, this appliance should only be used after prior consultation with a physician:

- eczema, wounds, inflamed skin reactions such as folliculitis (purulent hair follicles) and varicose veins,
- around moles,
- reduced immunity of the skin, e.g. diabetes mellitus, during pregnancy, Raynaud's disease, haemophilia, candida or immune deficiency.

Some useful tips

If you have not used an epilator before, or if you have not epilated for a longer period of time, it may take a short time for your skin to adapt to epilation. The discomfort experienced in the beginning will decrease considerably with repeated use as the skin adapts to the process.

Epilation is easier and more comfortable when the hair is at the optimum length of 2-5 mm. If hairs are longer, we recommend that you either shave first and epilate the shorter, re-growing hairs after 1 or 2 weeks.

When epilating for the first time, it is advisable to epilate in the evening, so that any possible reddening can disappear overnight. To relax the skin we recommend applying a moisture cream after epilation. Fine hair which re-grows might not grow up to the skin surface. The regular use of

massage sponges (e.g. after showering) or exfoliation peelings helps to prevent in-growing hair as the gentle scrubbing action removes the upper skin layer and fine hair can get through to the skin surface.

Description

- 1a Massage system
- 1b Efficiency cap
- 2 Epilation head
- 3 «smartlight»
- 4 Switch with lock keys (4a)
- 5a Charging light
- 5b Low charge light
- 6 Release button
- 7 Special cord set
- 8 Underarm cap
- 9 Precision cap
- 10 Shaver head attachment with OptiTrim comb

Charging

- Before use, charge the appliance. For best performance, we recommend that you always use a fully charged appliance. Using the special cord set, connect the appliance to an electrical outlet with the motor switched off. Charging time is approximately 1 hour.
- The green charging light (5a) flashes to show that the epilator is being charged. When the battery is fully charged, the charging light shines permanently. Once fully charged, use the appliance without cord.
- When the red low-charge light (5b) flashes, reconnect the appliance to an electrical outlet via the special cord set to recharge.
- A full charge provides up to 40 minutes of cordless operation time. Maximum battery

capacity will only be reached after several charging/discharging cycles.

- The best environmental temperature for charging is between 5 °C and 35 °C.
- As a safety feature to avoid overheating, it may happen that the charging lights flash (red/green). After cooling down, the appliance will continue charging with the green charging light flashing.

Getting prepared for ...

... dry usage

Your skin must be dry and free from grease or cream.

... wet usage

The appliance can be used on wet skin, even under running water. Make sure that the skin is very moist in order to achieve optimum gliding conditions for the appliance.

Additionally, you may apply some shower gel to the moist skin for results that will leave your skin beautifully soft and smooth after wet epilation.

- Before use, always make sure that epilation head is clean.
- Always make sure that the epilation head (2) is provided with a cap.
- To change caps, press their lateral ribs and pull off.
- To change heads, press the release button (6).

A How to epilate

1 Turning on

- Press one of the lock keys and turn the switch clockwise to setting 2 (optimum setting). For reduced speed, choose setting 1 (soft setting).
- The «smartlight» comes on instantly and shines as long as the appliance is

switched on. It reproduces an almost daylight condition, thus revealing even the finest hair and giving you a better control for improved epilation efficiency.

2 How to guide the appliance

- Always stretch your skin when epilating.
- Always make sure that the epilation area between the massaging rollers is in contact with your skin.
- The pivoting caps automatically adapt to the contour of your skin.
- Guide the appliance in a slow, continuous movement without pressure against the hair growth, in the direction of the switch. As hair can grow in different directions, it may also be helpful to guide the appliance in different directions to achieve optimum results. The pulsating movement of the massaging rollers stimulate and relax the skin for a gentler epilation.
- If you are used to the sensation of epilation and prefer a faster way of removing hair, attach the Efficiency cap (1b) replacing the massage system (1a).

3 Leg epilation

Epilate your legs from the lower leg in an upward direction. When epilating behind the knee, keep the leg stretched out straight.

4 Underarm and bikini line epilation

For this specific application, the underarm cap (8) has been developed. Placed on the epilation head (2), it perfectly follows the contours of these areas, providing a gentle and thorough epilation. Please be aware that especially at the beginning, these areas are particularly sensitive to pain. With repeated usage the pain sensation will diminish. For more

comfort, ensure that the hair is at the optimum length of 2-5 mm. Before epilating, thoroughly clean the respective area to remove residues (like deodorant). Then carefully dab dry with a towel. When epilating the underarm, keep your arm raised up so that the skin is stretched and guide the appliance in different directions. As skin may be more sensitive directly after epilation, avoid using irritating substances such as deodorants with alcohol.

5 Facial epilation

Place the precision cap (9) onto the epilation head (2) and your Silk-épil is perfectly suited for conveniently removing any unwanted hair from the face or other sensitive areas.

Prior to epilation, we recommend cleaning the skin with alcohol to promote good hygiene.

When epilating the face, stretch the skin with one hand and slowly guide the epilator with your other hand the direction of the switch.

Overheating protection

As a safety feature to avoid the unlikely event of the appliance overheating, it may happen that the appliance automatically turns off and the charging lights flash (red/green). In this case, turn the switch back to position «0» and let the appliance cool down.

Cleaning the epilation head

Regular cleaning ensures better performance.

Brush cleaning:

- 6 Remove the cap and brush it out.
- 7 Thoroughly clean the tweezers from the rear side of the epilator head with the

brush dipped into alcohol. While doing so, turn the tweezer element manually. This cleaning method ensures best hygienic conditions for the epilation head.

Cleaning under running water:

- 8 Remove the cap. Hold the appliance with the epilation head under running water. Then press the release button (6) to remove the epilation head (2). Thoroughly shake both, the epilation head and the appliance to make sure that remaining water can drip out. Leave both parts to dry. Before reattaching, make sure that they are completely dry.

B Using the shaver head attachment

- a OptiTrim comb
- b Shaver foil
- c Trimmer
- d Release buttons
- e Trim/shave selector
- f Cutter block
- g Shaver head base

Shaving

- Put on the shaver head attachment (10) by clicking it in.
- Pressing one of the lock keys, turn the switch clockwise to setting 2.
- Make sure the trim/shave selector is in the «shave» position.
- For best results, always make sure that both, the shaver foil (b) and the trimmer (c) are in contact with the skin (A). Keeping your skin stretched (B), slowly move the appliance against the direction of hair growth. The trimmer first raises all long hairs and cuts them off. Then the flexible foil follows to smooth away any stubble.

- When shaving or trimming in sensitive areas, make sure that you always keep your skin stretched to avoid injuries.

Contour trimming

For trimming precise line and contours, lock the long hair trimmer by sliding the trim/shave selector (e) to the position «trim» (C1).

Pre-cutting hair for epilation

If you choose to pre-cut your hair to the ideal length for epilation, place the OptiTrim comb (a) onto the shaver head. Slide the trim/shave selector to the «trim» position.

Hold the appliance with the OptiTrim comb lying flat on the skin. Guide it with the comb tips against the hair growth as shown in illustration C2.

N.B. As hair does not always grow in the same direction, also guide the appliance slightly diagonally or in different directions in order to achieve best results.

Cleaning the shaver head

After each use, unplug the appliance.

Brush cleaning

- Press the release buttons (d) to remove the shaver head (D1). Tap the bottom of the shaver head gently on a flat surface (not on the foil).
- Brush out the cutter block and the inside of the shaver head. However, do not clean the shaver foil with the brush as this may damage the foil.

Cleaning with water

Press the release buttons (d) to remove the shaver head. Rinse the shaver head and the cutter block separately under running water (D2). Leave the cutter block and the foil frame to dry separately before reattaching them.

Keeping your shaver head attachment in top shape

- The shaving parts need to be lubricated regularly every 3 months (E). If you clean the shaver head under running water, please lubricate it after every cleaning.
- Apply some light machine oil or vaseline to the shaver foil and the metal parts of the long hair trimmer. Then remove the shaver head and also apply a tiny amount of vaseline as shown in picture section (E).
- The shaver foil and the cutter block are precision parts that wear out with time. To maintain optimum shaving performance, replace your foil and cutter block when you notice a reduced shaving performance.
- Do not shave with a damaged foil or cord.

How to replace the shaving parts

Shaver foil: Press the release buttons to remove the shaver head. To remove the shaver foil, press the foil frame (F). To mount a new one, insert it from inside the shaver head.

Cutter block: To remove the cutter block, press and turn it 90° (G1), then take it off. To put on a new cutter block, press it onto the cutter block holder and turn 90° (G2).

Replacements parts (shaver foil, cutter block) can be obtained from your retailer or Braun Customer Service Centres.

For electric specifications, please see printing on the special cord set. The special cord set automatically adapts to any worldwide AC voltage.

Environmental notice

This product contains rechargeable batteries. In the interest of protecting the environment, please do not dispose of the product in the household waste at the end of its useful life. Disposal can take place at a Braun Service Centre or at appropriate collection points provided in your country.



Subject to change without notice.

This product conforms to the European Directives EMC 2004/108/EC and Low Voltage 2006/95/EC.



Guarantee

We grant a 2 year guarantee on the product commencing on the date of purchase. Within the guarantee period we will eliminate any defects in the appliance resulting from faults in materials or workmanship, free of charge either by repairing or replacing the complete appliance at our discretion.

This guarantee extends to every country where this appliance is supplied by Braun or its appointed distributor.

This guarantee does not cover: damage due to improper use, normal wear or use as well as defects that have a negligible effect on the value or operation of the appliance. The guarantee becomes void if repairs are undertaken by unauthorised persons and if original Braun parts are not used.

To obtain service within the guarantee period, hand in or send the complete appliance with your sales receipt to an authorised Braun Customer Service Centre.

For UK only:

This guarantee in no way affects your rights under statutory law.

For Australia only:

Warranty

We grant a 24 Month Replacement Warranty on this appliance commencing on the date of purchase.

This warranty applies in all States and Territories of Australia and in New Zealand and is in addition to any mandatory statutory obligations imposed on Procter & Gamble Australia Pty. Ltd., its distributors and its manufacturer. This express warranty does not purport to exclude, restrict or modify any such mandatory statutory obligations.

This warranty only covers defects in the appliance resulting from faults in workmanship or materials. Therefore, if your appliance becomes faulty as a result of faults in workmanship or materials, it will be exchanged by your retailer, on presentation of proof of purchase.

This warranty only applies to domestic or household use of this appliance and the warranty will only apply if the correct operating instructions included with this product have been followed. The warranty on any appliance replaced under this warranty ends on the expiry of the warranty period that applied to the original appliance.

This warranty does not cover:

- A. Damage arising from improper use or operation on incorrect voltages.
- B. Breakages to shaver foils, glass jars, etc.
- C. Normal wear due to moving parts.
- D. Repairs undertaken by unauthorised service personnel or use of non genuine parts.

- E. Appliances that are outside the warranty period or are not faulty.

This appliance is not intended for use by young children or infirm persons without supervision. Young children should be supervised to ensure that they do not play with the appliance.

If the appliance is supplied from a cord extension set or electrical portable outlet device these should be positioned so they are not subject to splashing or ingress of moisture.

To the extent permitted by the laws of the Commonwealth of Australia and New Zealand and applicable laws of a State or Territory of Australia, and subject to the second paragraph of this warranty above, this warranty is given in exchange for any other rights you may have against Procter & Gamble Australia Pty. Ltd. or its distributors or manufacturer, whether at law, in tort (including negligence), in equity or under statute.

Please retain proof of purchase of this appliance. If you have any questions in relation to this warranty, please call our Consumer Service line (see below for numbers).

Repairs and service

If you are sending your appliance for repair, please pack the appliance adequately and send it to your nearest Service Agent. For service or replacement parts refer to the authorised Service Agents listed overleaf. Local Service Agents may change from time to time – in that event please contact the Consumer Service free call number below for updated local service agent details.

Australian Consumer Service (free call):
1 800 641 820

New Zealand Consumer Service (free call):
0 800 108 909



Australian & N.Z. Service Agents

VICTORIA & TASMANIA

State Wide Services Pty. Ltd.
trading as J A Appliances
17-19 Hossack Avenue
Coburg North, Vic 3058

Tel. (03) 8371 9100
Fax. (03) 9355 8644
Email: jaappliances@
statewideservices.com.au

QUEENSLAND

Walters Import trading as
Brisbane Appliance Service Centre
449 Beaudesert Road
Moorooka
QLD 4105

Tel. (07) 3277 0360
Fax. (07) 3274 2909
Email: basc@waltersimport.com.au

WESTERN AUSTRALIA

Mark 1 Appliances
Unit 1, 46 Abernethy Rd.,
Belmont, WA 6104

Tel. (08) 9475 0911
Fax. (08) 9475 0922

NEW SOUTH WALES & A.C.T.

Faulder Appliance Services
Shop 4, 9 Evans Road,
Rooty Hill, N.S.W. 2766

Tel. (02) 9625 3064
Fax. (02) 9625 3037

SOUTH AUSTRALIA & N.T.

Adelaide Service Centre
Shop B2,
Parkholme Shopping Centre,
319 Oaklands Rd.,
Parkholme, S. Aust. 5043

Tel. (08) 8357 5800
Fax. (08) 8357 5833

NEW ZEALAND

Key Service Ltd.
69 Druces Rd.,
Manakau City, Auckland, N.Z.

Tel. (09) 262 5838
Fax. (09) 262 5839

Français

Nos produits ont été conçus pour répondre aux normes de qualité, de fonctionnalité et de design les plus strictes. Ainsi vous pourrez pleinement apprécier votre nouveau Silk-épil Xpressive de Braun.

Lisez le mode d'emploi attentivement avant toute utilisation et conservez-le.

Le Silk-épil Xpressive de Braun a été conçu pour épiler les poils indésirables de manière aussi efficace, douce et facile que possible. Son système d'épilation avéré retire les poils à la racine, laissant la peau douce pendant des semaines. Dans la mesure où la repousse est fine et souple, elle ne sera plus piquante.

La tête d'épilation associe 40 pincettes disposées de manière unique et les picots SoftLift®, pour une efficacité sans précédent. L'accessoire pivotant s'adapte de manière idéale aux courbes du corps pour un meilleur retrait des poils courts et plus de précision. Le système de massage (1a) stimule la peau avant le retrait du poil et la détend après pour réduire de manière significative la sensation de douleur.

L'accessoire efficacité Efficiency (1b) assure une épilation rapide grâce à une surface de contact maximale avec la peau, tout en permettant de conserver un angle optimal grâce à sa fonction pivotante.

L'accessoire spécial aisselles (8) convient parfaitement pour suivre les contours des zones sensibles du corps comme les aisselles et le maillot.

L'accessoire de précision (9) offre une précision et un contrôle extrêmes lors de l'épilation des poils indésirables du visage et des autres zones sensibles.

La tête rasoir (10) est spécialement conçue pour un rasage rapide et au plus près des aisselles et du maillot.

Important

- Pour des raisons d'hygiène, ne pas partager cet appareil avec d'autres personnes.
- Avec cet appareil est fourni un cordon spécial avec une sécurité intégrée alimentation basse tension. Ne pas changer ni démonter les différentes parties du cordon. Sinon, un risque d'électrocution est possible.
-  Cet appareil peut être utilisé dans le bain ou sous la douche ; dans ces cas pour des raisons de sécurité, utilisez uniquement l'appareil sur batterie.
- Cet appareil n'est pas destiné à des enfants ou des personnes aux capacités physiques, sensorielles ou mentales réduites à moins qu'elles ne soient sous la surveillance d'un adulte responsable de leur sécurité. En général nous recommandons de garder cet appareil hors de portée des enfants.
- Lorsque l'appareil est en marche, il ne doit jamais entrer en contact avec les cheveux ou les cils, ceci afin d'éviter les risques d'accidents et pour ne pas endommager l'appareil.
- Ne jamais utiliser la tête d'épilation (2) sans embout.

A propos de l'épilation

Toutes les méthodes d'épilation à la racine peuvent entraîner la repousse de certains poils sous la peau et des irritations (comme des démangeaisons, de l'inconfort ou des rougeurs corporelles), dépendant de l'état de la peau et des poils.

Ces réactions sont normales et devraient rapidement disparaître, mais elles peuvent être accentuées si vous vous épiliez pour les premières fois ou si vous avez la peau sensible.

Si après 36 heures, la peau est toujours irritée, nous vous conseillons de contacter votre médecin. En général, les réactions de la peau et l'inconfort s'atténuent considérablement au fur et à mesure des épilations avec Silk-épil.

Certains cas d'inflammation de la peau peuvent être dus à l'intrusion de bactérie dans la peau (lors du passage de l'appareil sur la peau, par exemple). Le fait de nettoyer minutieusement la tête d'épilation avant chaque épilation réduit ce risque d'infection.

Si vous avez le moindre doute quant à l'utilisation de cet appareil, n'hésitez pas à consulter votre médecin traitant. Il est important de consulter son médecin avant une épilation dans les cas suivants :

- eczéma, blessures, inflammations cutanées (follicules purulents) et varices,
- grains de beauté,
- immunité affaiblie de la peau, comme diabète, grossesse, maladie de Raynaud, hémophilie ou déficience immunitaire.

Quelques petits trucs utiles

Si vous n'avez jamais utilisé d'épileur, ou si vous ne vous êtes pas épilé depuis longtemps, il faudra un peu de temps pour que votre peau s'adapte au procédé de l'épilation. L'inconfort ressenti lors de la première épilation se réduit considérablement lors des utilisations suivantes : en effet le nombre de poils à épiler diminue avec le temps et la peau s'adapte au procédé de l'épilation.

L'épilation est plus facile et plus agréable quand les poils sont d'une longueur comprise entre 2 et 5 mm. Si vos poils sont plus longs, nous vous conseillons de les couper à la longueur recommandée.

Au début, nous vous conseillons de vous épiler le soir : les rougeurs éventuelles disparaîtront au cours de la nuit. Pour assouplir la peau, nous vous recommandons d'appliquer une crème hydratante après l'épilation.

Des poils très fins peuvent parfois repousser sous la peau. Pour éviter ces poils incarnés, nous vous conseillons d'utiliser régulièrement un gant de crin ou de procéder à des exfoliations. En effet, grâce à l'action exfoliante, les cellules mortes sont retirées permettant ainsi aux poils fins de ne pas rester bloqués sous la peau.

Description

- 1a Système de massage
- 1b Accessoire efficacité Efficiency
- 2 Tête d'épilation
- 3 Lumière « smartlight »
- 4 Interrupteur avec vitesses (4a)
- 5a Indicateur de charge
- 5b Indicateur de batterie faible
- 6 Bouton d'éjection
- 7 Cordon d'alimentation spécial
- 8 Accessoire spécial aisselles
- 9 Accessoire de précision
- 10 Tête rasoir avec peigne OptiTrim

Charge

- Avant utilisation, chargez l'appareil. Pour une meilleure performance, nous vous recommandons de toujours utiliser l'appareil avec sa batterie complètement chargée. Branchez l'appareil arrêté avec le

cordon spécial sur une prise de courant.

Le temps de charge est d'environ 1 heure.

- Le voyant vert (5a) clignote pour indiquer que l'épilateur est en charge. Lorsque la batterie est chargée, le voyant de charge reste allumé. Une fois chargé, utilisez l'appareil sur sa batterie sans le cordon.
- Lorsque la batterie est faible, le voyant rouge (5b) clignote. Branchez l'appareil sur une prise de courant à l'aide du cordon spécial pour le recharger.
- À pleine charge, l'autonomie de l'appareil est de 40 minutes. La capacité maximale de la batterie sera atteinte après plusieurs cycles de charge/décharge.
- La température ambiante optimale pour recharger l'appareil se situe entre 5 °C et 35 °C.
- Il se peut que les voyants clignotent (rouge/vert). Il s'agit d'un système de sécurité permettant d'éviter toute surchauffe de l'appareil. Une fois refroidi, l'appareil continuera à charger et le voyant vert de charge clignotera.

Préparation pour ...

... une utilisation à sec

La peau doit être sèche et sans aucun résidu d'huile ou de crème.

... une utilisation humide

L'appareil peut être utilisé sur une peau humide et même sous l'eau. Assurez-vous que la peau est suffisamment humide afin d'obtenir les meilleures conditions de glisse pour l'appareil. Vous pouvez également appliquer un peu de gel douche sur la peau humide pour la rendre extrêmement douce et lisse après une épilation humide.

- Avant utilisation, assurez-vous que la tête d'épilation est nettoyée.
- Assurez-vous qu'un accessoire est

toujours disposé sur la tête d'épilation (2).

- Pour changer d'accessoire, appuyez sur les stries latérales et retirez l'accessoire.
- Pour changer de tête, appuyez sur le bouton d'éjection (6).

A Comment s'épiler

1 Mise en marche

- Appuyez sur l'un des côtés de l'interrupteur et faites-le tourner dans le sens des aiguilles d'une montre sur la position 2 (réglage optimal). Pour une vitesse réduite, choisissez la position 1 (réglage doux).
- La «smartlight» s'allume instantanément et reste éclairée tant que l'appareil est en marche. Elle reproduit des conditions proches de celles de la lumière du jour, et révèle ainsi les poils les plus fins, pour un plus grand contrôle et une efficacité d'épilation accrue.

2 Comment manier l'appareil

- Tirez toujours votre peau pendant l'épilation.
- Assurez-vous toujours que la surface d'épilation entre les rouleaux massants est bien en contact avec la peau.
- La tête pivotante s'adapte automatiquement aux courbes de votre corps.
- Guidez l'appareil avec un mouvement lent et continu sans pression dans le sens opposé à la repousse des poils, l'interrupteur vers l'avant. Etant donné que les poils peuvent pousser dans des directions différentes, il peut s'avérer utile de guider l'appareil dans des directions différentes pour obtenir des résultats optimaux. Le mouvement de vibration des rouleaux massants stimule et relaxe la peau pour une épilation plus douce.

- Si vous êtes une habituée de l'épilation et que vous recherchez une façon plus rapide de retirer vos poils, positionnez l'accessoire efficacité Efficiency (1b) à la place du système de massage (1a).

3 **Épilation des jambes**

Épilez vos jambes de bas en haut. Lors de l'épilation derrière le genou, tendez bien votre jambe.

4 **Épilation du maillot et des aisselles**

L'accessoire spécial aisselles (8) a été conçu pour cette utilisation spécifique. Placez l'accessoire spécial aisselles (8) sur la tête d'épilation (2) et votre Silk-épil convient parfaitement pour suivre les contours de ces zones sensibles. Sachez tout de même que ces zones sont particulièrement sensibles à la douleur, surtout lors des 1ères épilations. Après plusieurs épilations, la douleur diminuera. Pour plus de confort, assurez-vous que les poils sont à la longueur optimale comprise entre 2 et 5 mm.

Avant l'épilation, nettoyez avec attention ces zones et enlevez tous résidus (ex. de déodorants). Puis, séchez avec une serviette, en tamponnant doucement. Lors de l'épilation des aisselles, gardez votre bras en l'air et déplacez l'appareil dans différentes directions. Comme la peau risque d'être plus sensible juste après l'épilation, évitez d'utiliser des substances irritantes telles que des déodorants alcoolisés.

5 **Épilation du visage**

Placez l'accessoire de précision (9) sur la tête d'épilation (2) pour adapter votre Silk-épil à l'épilation des poils indésirables du visage et des autres zones sensibles.

Il est recommandé de nettoyer la peau avec de l'alcool avant l'épilation pour une meilleure hygiène.

Lors de l'épilation du visage, tirez la peau avec une main, et guidez doucement l'épilateur avec votre autre main, l'interrupteur dirigé vers l'avant.

Protection contre une éventuelle surchauffe

Il se peut que l'appareil s'arrête et que les voyants clignotent (rouge/vert). Il s'agit d'un système de sécurité permettant d'éviter toute surchauffe de l'appareil. Dans ce cas, mettez l'interrupteur en position « 0 » et laissez refroidir l'appareil.

Nettoyage de la tête d'épilation

Après chaque utilisation, débranchez l'appareil. Un nettoyage régulier garantit un meilleur fonctionnement de l'appareil.

Nettoyage avec la brosse :

- 6 Enlevez le capuchon, et brossez-le.
- 7 Pour nettoyer les pincettes, utilisez la brosse de nettoyage trempée dans de l'alcool. Nettoyez les pincettes avec la brosse de l'arrière vers l'avant de la tête d'épilation tout en tournant le rouleau manuellement. Ce mode de nettoyage permet de garantir les meilleures conditions d'hygiène pour la tête d'épilation.

Nettoyage sous l'eau courante :

- 8 Retirez le capuchon. Placez l'appareil avec la tête sous le robinet. Ensuite, pressez le bouton d'éjection (6) pour retirer la tête d'épilation. Egouttez avec soin la tête d'épilation et l'épilateur, et laissez sécher séparément les 2 éléments pour permettre à l'eau restante de s'évaporer. Vérifiez bien que les éléments sont complètement secs avant de les remonter.

B Utilisation de la tête rasoir

- a Peigne OptiTrim
- b Grille de rasage
- c Tondeuse
- d Bouton d'éjection
- e Bouton de sélection rasoir/tondeuse
- f Bloc couteaux
- g Socle de la tête rasoir

Rasage

- Mettez en place la tête rasoir (10) en le montant à la place de la tête d'épilation.
- Faites tourner l'interrupteur dans le sens des aiguilles d'une montre jusqu'à la position 2 tout en maintenant appuyé.
- Vérifiez bien que la position « shave » (rasoir) est sélectionnée.
- Pour de meilleurs résultats, assurez-vous que la grille de rasage (b) et la tondeuse (c) sont toujours l'une et l'autre en contact avec la peau (A). Tout en maintenant la peau tendue (B), dirigez doucement l'appareil dans le sens contraire à la pousse des poils. La tondeuse soulève d'abord les poils longs et les coupe. Ensuite, la grille flexible permet de raser les poils au plus court.
- Lorsque vous rasez ou tondez les zones sensibles, assurez-vous de toujours maintenir la peau tendue afin d'éviter les blessures.

Dessin des contours à la tondeuse

Pour tondre une ligne précise et dessiner des contours, bloquer la tondeuse pour les poils longs en faisant glisser le bouton de sélection (e) sur la position « trim » (tondeuse) (C1).

Pré-coupe des poils pour l'épilation

Si vous décidez de raccourcir les poils à la longueur idéale pour l'épilation, placez le peigne OptiTrim (a) sur la tête rasage.

Sélectionnez la position « trim » (tondeuse). Maintenez le peigne OptiTrim à plat sur la peau. Guidez l'appareil avec les dents du peigne dans le sens inverse de la pousse des poils comme montré sur l'illustration C2. N.B. comme les poils ne poussent pas toujours dans la même direction, passez également l'appareil légèrement en diagonale ou dans différentes directions afin d'obtenir les meilleurs résultats.

Nettoyage de la tête rasoir

Après chaque utilisation, débranchez l'appareil.

Nettoyage avec la brosse

- Appuyez sur les boutons d'éjection (d) pour retirer la tête rasoir (D1). Tapotez doucement le bas de la tête rasoir sur une surface plane (pas sur la grille).
- Brossez le bloc couteaux et l'intérieur de la tête rasoir. En revanche, ne nettoyez pas la grille avec la brosse car cela risque d'endommager la grille.

Nettoyage à l'eau

Appuyez sur les boutons d'éjection (d) pour retirer la tête rasoir. Rincez la tête rasoir et le bloc couteaux séparément sous l'eau courante (D2). Laissez le bloc couteaux et la grille sécher séparément avant de les réassembler.

Comment garder votre tête rasoir en bon état

- Les éléments du rasoir doivent être lubrifiés régulièrement, environ tous les 3 mois (E). Si vous nettoyez la tête rasoir sous l'eau courante, veillez à la lubrifier après chaque nettoyage.
- Appliquez de l'huile de machine à coudre ou de la vaseline sur la grille et les parties métalliques de la tondeuse pour les poils longs. Ensuite, retirez la tête rasoir et

appliquez un petit peu de vaseline comme montré sur l'illustration (E).

- La grille et le bloc couteaux sont des éléments de précision qui s'usent au fil du temps. Pour conserver une performance optimale de rasage, remplacez la grille et le bloc couteaux lorsque vous remarquez une diminution de la performance de rasage.
- Ne vous rasez pas si la grille ou le cordon sont endommagés.

Comment remplacer les éléments du rasoir ?

La grille : Appuyez sur les boutons d'éjection pour retirer la tête rasoir. Pour retirer la grille, appuyez dessus (F). Pour en insérer une nouvelle, mettez-la en place par l'intérieur.

Le bloc couteaux : Pour retirer le bloc couteaux, pressez-le et et tournez-le à 90° (G1) puis le retirer. Pour mettre en place un nouveau bloc couteaux, pressez-le sur le socle à bloc couteaux et tournez le de 90° (G2).

Les pièces de rechange (grille, bloc couteaux) sont disponibles chez les revendeurs Braun ou auprès des centres service agréés Braun.

Pour les informations électriques, merci de vous référer aux inscriptions sur le cordon spécial. Le cordon spécial s'adapte automatiquement à tout courant alternatif dans le monde.

Respect de l'environnement

Ce produit contient des batteries rechargeables. Afin de protéger l'environnement, ne jetez jamais l'appareil dans les ordures ménagères à la fin de sa durée de vie. Remettez-le à votre centre service agréé Braun ou déposez-le dans des sites de récupération appropriés



conformément aux réglementations locales ou nationales en vigueur.

Sujet à modification sans préavis.

Cet appareil est conforme aux normes Européennes fixées par les Directives 2004/108/EC et la directive Basse Tension 2006/95/EC.



Garantie

Nous accordons une garantie de 2 ans sur ce produit, à partir de la date d'achat. Pendant la durée de la garantie, Braun prendra gratuitement à sa charge la réparation des vices de fabrication ou de matière en se réservant le droit de décider si certaines pièces doivent être réparées ou si l'appareil lui-même doit être échangé. Cette garantie s'étend à tous les pays où cet appareil est commercialisé par Braun ou son distributeur exclusif.

Cette garantie ne couvre pas : les dommages occasionnés par une utilisation inadéquate et l'usure normale. Cette garantie devient caduque si des réparations ont été effectuées par des personnes non agréées par Braun et si des pièces de rechange ne provenant pas de Braun ont été utilisées.

Pour toute réclamation intervenant pendant la période de garantie, retournez ou rappelez l'appareil ainsi que l'attestation de garantie à votre revendeur ou à un Centre Service Agréé Braun.

Appelez au 08.10.30.97.80 (ou se référez à <http://www.braun.com/global/contact/servicepartners/europe.country.html>) pour connaître le Centre Service Agréé Braun le plus proche de chez vous.

Clause spéciale pour la France

Outre la garantie contractuelle exposée ci-dessus, nos clients bénéficient de la garantie légale des vices cachés prévue aux articles 1641 et suivants du Code civil.

Español

Nuestros productos están fabricados para reunir el más alto nivel de calidad, funcionalidad y diseño. Esperamos que disfrute de su Braun Silk-épil Xpressive.

Por favor, lea atentamente las instrucciones antes de utilizar el aparato y guárdelas para una posible consulta posterior.

La depiladora Braun Silk-épil Xpressive ha sido diseñada para eliminar el vello no deseado de la forma más eficaz, suave y fácil posible. Su sistema de depilación probado elimina el vello de raíz, dejando la piel suave durante semanas. Además, cuando el vello vuelve a salir, crece fino y suave, sin los efectos del afeitado tradicional.

El cabezal de depilación de raíz está compuesto por un conjunto único de 40 pinzas y puntas SoftLift® para obtener una máxima eficacia. El accesorio del cabezal pivotante se adapta perfectamente a las formas del cuerpo, lo que permite eliminar mejor y de forma más minuciosa el vello más corto. El sistema de masaje (1a) estimula la piel antes y después de la depilación para minimizar al máximo la sensación de tirantez.

Accesorio de posicionamiento (1b) se ajusta perfectamente al contorno de tu cuerpo, para una sesión de depilación rápida y placentera. Asegura que la depiladora está en la posición adecuada y con el máximo número de pinzas en contacto con la piel, permitiendo una depilación más efectiva.

El accesorio de zonas sensibles (8) ha sido diseñado para utilizarlo en áreas delicadas del cuerpo, como las axilas y la línea del bikini.

El accesorio de precisión (9) ofrece máxima precisión y control en la eliminación del vello de la cara y de otras zonas sensibles.

El cabezal de depilación de corte de zonas sensibles (10) está especialmente diseñado para una depilación rápida y perfecta de las axilas y de la línea del bikini.

Importante

- Por motivos de higiene, no comparta este aparato con otras personas.
- La depiladora está provista de un cable de conexión especial con un suministro eléctrico integrado extra seguro de bajo voltaje. No cambie ni manipule ninguna de las partes de este cable de alimentación, ya que existe el riesgo de sufrir una descarga eléctrica.
-  Este aparato se puede usar en el baño o en la ducha. Por razones de seguridad, se tiene que usar siempre desenchufado.
- Este aparato no está pensado para que lo utilicen niños o personas con capacidades físicas o mentales reducidas, excepto si lo hacen bajo la supervisión de una persona responsable de su seguridad. Por norma general, recomendamos que mantenga el aparato fuera del alcance de los niños.
- Cuando esté en marcha, el aparato no debe estar nunca en contacto con el pelo o con la cabeza, las pestañas, etc., para evitar cualquier daño personal y también para impedir que se bloquee o que se estropee.
- No utilice nunca el cabezal de depilación (2) sin una cubierta.

Información general sobre la depilación

Todos los métodos de eliminación del vello de raíz pueden causar el crecimiento del vello hacia dentro e irritación cutánea (por ejemplo picores, molestias, enrojecimiento de la piel) dependiendo de las condiciones del vello y de la piel. Esta es una reacción normal que

debería desaparecer de una forma rápida, pero puede perdurar si se trata de las primeras depilaciones de raíz o si tiene una piel sensible.

Si al cabo de 36 horas la piel todavía está irritada, le recomendamos que acuda a su médico. En general, la reacción de la piel y la sensación de dolor tienden a disminuir de forma considerable con el uso repetido de la depiladora Silk-épil.

En algunos casos, se podría producir una inflamación cutánea si alguna bacteria penetrara en la piel (por ejemplo al deslizar el aparato). Limpiar minuciosamente el cabezal de la depiladora antes de cada uso minimiza el riesgo de infección.

Para una información más personalizada, le aconsejamos que acuda a su médico.

En los supuestos siguientes, este aparato solamente puede ser utilizado previa consulta a su médico:

- eccema, heridas, reacciones inflamatorias de la piel como foliculitis (foliculos de vello purulentos), venas varicosas,
- alrededor de lunares,
- inmunidad de la piel reducida, por ejemplo en casos de diabetes mellitus, embarazo, enfermedad de Raynaud, hemofilia, candidiasis o inmunodeficiencia.

Consejos útiles

Si usted no ha utilizado nunca una depiladora, o si no se ha depilado desde hace tiempo, es posible que su piel necesite un tiempo para adaptarse a la depilación. Las molestias que se sienten al principio disminuyen considerablemente con el uso continuado del aparato, ya que la piel se adapta al proceso de depilación.

La depilación es más fácil y menos molesta cuando el vello mide entre 2 y 5 mm. Si el vello es más largo, le recomendamos que primero se rasure y que, al cabo de 1 o 2 semanas, se depile el vello que ha vuelto a crecer y que será más corto.

Si se depila por primera vez, es preferible que lo haga por la noche, para que cualquier posible enrojecimiento pueda desaparecer durante la noche. Para aliviar la piel recomendamos que se aplique crema corporal después de la depilación.

A veces, es posible que el vello fino que vuelve a crecer no llegue a la superficie de la piel. El uso regular de esponjas de masaje (por ejemplo, después de ducharse) o los peelings de exfoliación ayudan a prevenir que el vello se quede por dentro, ya que la acción exfoliante suave elimina la capa superior de la piel, permitiendo que el vello fino pueda llegar hasta la superficie cutánea.

Descripción

- 1a Sistema de masaje
- 1b Accesorio de posicionamiento
- 2 Cabezal de depilación de raíz
- 3 Luz «smartlight»
- 4 Interruptor con dispositivo de bloqueo (4a)
- 5a Indicador de carga
- 5b Indicador de batería baja
- 6 Botón de expulsión
- 7 Cable especial de conexión
- 8 Accesorio de zonas sensibles
- 9 Accesorio de precisión
- 10 Cabezal de depilación de corte de zonas sensibles con accesorio OptiTrim

Carga

- Antes de utilizar la depiladora, debe cargarla. Para un mayor rendimiento aconsejamos que siempre la utilice con la batería totalmente cargada. Con el cable especial de conexión, conecte el aparato a la toma de corriente con el motor apagado. Tiempo de carga: aproximadamente 1 hora.
- El indicador de carga de color verde (5a) parpadea para indicar que la depiladora se está cargando. Cuando la batería esta totalmente cargada el indicador de carga permanece iluminado. Cuando la batería esté totalmente cargada, utilice el aparato sin el cable.
- Cuando de indicador de batería baja (5b) se ponga de color rojo conecte el aparato con el cable especial de conexión a la toma de corriente en el modo «recarga».
- Una carga de batería completa supone hasta 40 minutos de funcionamiento sin cable. La capacidad máxima de la batería solamente se puede conseguir después de varios ciclos de carga/descarga.
- La mejor temperatura ambiental para cargar la batería es entre 5 °C y 35 °C.
- Como medida de seguridad en el caso poco probable de recalentamiento del aparato, los indicadores parpadean (verde/rojo). Si esto ocurre, después de enfriarse, el aparato seguirá cargándose con la luz verde encendida.

Preparación para ...

... uso en seco

Es preferible que la piel esté seca y no contenga restos de crema.

...uso en húmedo

El aparato se puede usar sobre la piel mojada, incluso debajo de un chorro de agua corriente. Asegúrese que la piel está muy

mojada para conseguir condiciones óptimas de deslizamiento de la depiladora. En adición, puede aplicar un poco de gel de ducha para tener una piel suave después de la depilación en húmedo.

- Antes de utilizarla, asegúrese de que la depiladora está limpia.
- Compruebe siempre que el cabezal de depilación de raíz lleve un accesorio.
- Para cambiar los accesorios, presione por los lados y tire para sacarlas.
- Para cambiar los cabezales, pulse el botón de expulsión (6).

A Cómo depilarse

1 Puesta en marcha

- Pulse uno de los dispositivos de bloqueo (4a) y gire el interruptor en el sentido de las agujas del reloj hasta la posición 2 (ajuste óptimo). Para reducir la velocidad, elija la posición 1 (ajuste suave).
- La luz «smartlight» se enciende al instante y permanece encendida mientras el aparato está en funcionamiento. Reproduce casi las mismas condiciones que la luz de día, dejando al descubierto incluso el vello más fino y proporcionando así un mayor control para poder conseguir una depilación eficaz.

2 Cómo manejar la depiladora

- Estire siempre la superficie de la piel para depilarse.
- Compruebe siempre que la zona depiladora que se encuentra entre los rodillos de masaje (1a) está en contacto con su piel. La cubiertas giratorias se adaptan automáticamente al contorno

de la piel.

- Mueva el aparato de forma lenta y continuada, sin ejercer presión, en sentido contrario al del crecimiento del vello y en la dirección del interruptor. Como el vello puede crecer en distintas direcciones, también puede ser útil mover la depiladora en varias direcciones para obtener resultados óptimos. El movimiento pulsátil de los rodillos de masaje estimula y relaja la piel para que la depilación resulte más suave.
- Si usted ya está habituada a la sensación de la depilación y prefiere eliminar el vello de un modo más rápido, coloque el accesorio de posicionamiento (1b) sustituyendo el sistema de masaje (1a).

3 Depilación de las piernas

Depílese las piernas empezando por la parte inferior y en dirección ascendente. Cuando se depile la parte posterior de las rodillas, mantenga las piernas estiradas y rectas.

4 Depilación de las axilas y de la línea del bikini

Para la depilación de estas zonas específicas, se ha diseñado el accesorio de zonas sensibles (8).

Fijado encima del cabezal de depilación (2), se adapta perfectamente al contorno de estas zonas, proporcionando una depilación suave y agradable.

Recuerde que estas zonas son particularmente sensibles al dolor, especialmente al principio. Con el uso continuado de la depiladora, la sensación de dolor va disminuyendo. Para más tranquilidad, asegúrese de que el vello tiene la longitud óptima, entre 2 y 5 mm.

Antes de depilarse, limpie cuidadosamente

toda la zona para eliminar residuos (como desodorante). Después séquela con una toalla. Cuando se depile las axilas, mantenga los brazos levantados para que la piel se estire y mueva el aparato en diferentes direcciones. Como la piel estará más sensible justo después de la depilación, evite utilizar sustancias irritantes como desodorantes con alcohol.

5 Depilación facial

Con el cabezal de precisión (9) puesto, su Silk-épil resulta perfectamente adecuada para eliminar todo tipo de vello indeseado de la cara u otras zonas sensibles. Antes de depilarse, recomendamos que se limpie la piel con alcohol para una mayor higiene.

Al depilar la cara, estírese la piel con una mano y con la otra mueva la depiladora lentamente en la dirección del interruptor.

Protección del recalentamiento

Como medida de seguridad en el caso poco probable de recalentamiento del aparato, puede ocurrir que el aparato se apague automáticamente y los indicadores parpadeen (rojo/verde). En este caso, simplemente cambie el botón a «0» y deje que el aparato se enfríe.

Limpieza del cabezal de depilación

Después de cada uso, desenchufe la depiladora. La limpieza regular asegura un mejor rendimiento.

Limpieza con cepillo:

6 Retire la cubierta y cepíllela.

7 Limpie a conciencia las pinzas de la parte posterior del cabezal de depilación con el cepillo humedecido con alcohol. Mientras hace esto, gire el dispositivo de las pinzas manualmente. Este método de limpieza

garantiza las mejores condiciones de higiene en el cabezal de depilación.

Limpieza con agua corriente:

- 8 Retire la cubierta. Sostenga el aparato con el cabezal de depilación debajo del agua corriente. Después pulse el botón de expulsión (6) para sacar el cabezal de depilación (2). Agite fuerte tanto el cabezal de depilación como la depiladora, para asegurarse de que no ha quedado agua en su interior. Deje que se sequen. Antes de volverlos a acoplar, compruebe que se han secado completamente.

B Cómo utilizar el cabezal de corte

- a Peine OptiTrim
- b Hoja rasuradora
- c Dispositivo de recorte
- d Botones de extracción del cabezal
- e Selector de recorte/rasurado
- f Bloque multi-cuchilla
- g Base del cabezal de corte

Rasurar

- Coloque el cabezal de corte (10) encajándolo.
- Pulsando uno de los dispositivos de bloqueo, gire el interruptor en el sentido de las agujas del reloj hasta dejarlo en la posición 2.
- Compruebe que el selector de recorte/rasurado está en la posición «shave».
- Para obtener un mejor resultado, asegúrese siempre de tanto la hoja rasuradora (b) como el dispositivo de recorte (c) están en contacto con la piel (A). Manteniendo la piel estirada (B), mueva suavemente el aparato en la dirección contraria a la del vello. El dispositivo de

recorte primero levanta todo el vello largo y después lo recorta. A continuación, la suave hoja de rasurado se encarga de eliminar cualquier imperfección que haya podido quedar.

- Al recortar o rasurar el vello de zonas sensibles, asegúrese de que siempre mantiene la piel estirada para evitar hacerse daño.

Corte del contorno

Para cortar líneas y contornos precisos, bloquee el dispositivo de recorte de vello largo moviendo el selector de recorte/rasurado (e) a la posición «trim» (C1).

Pre-corte del vello para la depilación

Si lo que usted desea es pre-cortar el vello para obtener la medida ideal para la depilación, coloque el peine OptiTrim (a) en el cabezal de corte. Coloque el selector de recorte/rasurado en la posición «trim». Mantenga la depiladora con el peine OptiTrim en posición horizontal sobre la piel. Muévela con las puntas del peine en sentido contrario al del crecimiento del vello, tal como se muestra en la imagen C2. Como el vello no crece siempre en la misma dirección, mueva también el aparato ligeramente en diagonal o en diferentes direcciones para obtener un mejor resultado.

Limpieza del cabezal de corte

Después de cada uso, desenchufe la depiladora.

Limpieza con cepillo

- Pulse los botones de extracción del cabezal (d) para sacar el cabezal de corte (D1). Golpee suavemente la parte inferior del cabezal rasurador sobre una superficie

plana (no la hoja rasuradora).

- Cepille el bloque multi-cuchilla y el interior del cabezal de corte. Sin embargo, no limpie la lámina con el cepillo ya que la podría dañar.

Limpieza con agua corriente

Pulse los botones de extracción del cabezal (d) para sacar el cabezal de corte. Aclare el cabezal de corte y bloque multi-cuchilla por separado con agua corriente (D2). Deje que el bloque multi-cuchilla y la montura de la hoja se sequen por separado antes de volverlos a acoplar.

Cómo mantener el cabezal de corte en perfecto estado

- Los componentes rasuradores deben lubricarse regularmente cada 3 meses (E). Si usted efectúa la limpieza del cabezal de corte con agua, es necesario que lo lubrique después de cada lavado.
- Aplique un poco de aceite especial para máquinas o vaselina en la hoja rasuradora y en las piezas metálicas del dispositivo de corte de vello largo. Después saque el cabezal de corte y aplíquelo también un poco de vaselina, tal como muestra la imagen (E).
- La hoja rasuradora y el bloque multi-cuchilla son componentes de precisión que se desgastan con el tiempo. Para mantener un resultado de rasuración óptimo, cambie la hoja y el bloque de corte cuando vea que el rendimiento de la depiladora empieza a disminuir.
- No utilice el aparato si la hoja o el cable están dañados.

Cómo cambiar los componentes rasuradores

Hoja rasuradora: Pulse los botones de extracción para sacar el cabezal de corte. Para quitar la hoja rasuradora, presione la

montura de la hoja (F). Para poner una hoja nueva, introdúzcala desde el interior del cabezal de corte.

Bloque de corte: Para sacar el bloque multi-cuchilla, pulse, gire 90° (G1) y tire. Para poner uno nuevo, colóquelo presionando en el soporte del bloque y gire 90° (G2).

Puede encontrar componentes de recambio (hoja rasuradora y bloque multi-cuchilla) en las tiendas especializadas o en los Centros de Atención al Cliente de Braun.

Para más información acerca de las especificaciones eléctricas, consulte el apartado del cable de conexión especial.

El cable de conexión especial se adapta automáticamente a cualquier tipo de voltaje de CA.

Información medioambiental

Este producto contiene baterías recargables. Para preservar el medio ambiente, no tire este producto a la basura al final de su vida útil. Para reemplazarla puede acudir a un Centro de Asistencia Técnica Braun o a los puntos de recogida habilitados por los ayuntamientos.



Sujeto a cambios sin previo aviso.

Este aparelho cumpre com a directiva EMC 2004/108/EC e com a Regulação de Baixa Voltagem (2006/95/EC).



Garantía

Braun concede a este producto 2 años de garantía a partir de la fecha de compra. Dentro del periodo de garantía, subsanaremos, sin cargo alguno, cualquier defecto del aparato imputable tanto a los materiales como a la fabricación, ya sea reparando, sustituyendo piezas, o facilitando un aparato nuevo según nuestro criterio.

La garantía no ampara averías por uso indebido, funcionamiento a distinto voltaje del indicado, conexión a un enchufe inadecuado, rotura, desgaste normal por el uso que causen defectos o una disminución en el valor o funcionamiento del producto. La garantía perderá su efecto en caso de ser efectuadas reparaciones por personas no autorizadas, o si no son utilizados recambios originales de Braun.

La garantía solamente tendrá validez si la fecha de compra es confirmada mediante la factura o el albarán de compra correspondiente.

Esta garantía tiene validez en todos los países donde este producto sea distribuido por Braun o por un distribuidor asignado por Braun.

En caso de reclamación bajo esta garantía, diríjase al Servicio de Asistencia Técnica de Braun más cercano.

Solo para España

Servicio al consumidor: Para localizar a su Servicio Braun más cercano o en el caso de que tenga Vd. alguna duda referente al funcionamiento de este producto, le rogamos contacte con el teléfono de este servicio 901 11 61 84.

Italiano

Nello studio dei nostri prodotti perseguiamo sempre tre obiettivi: qualità, funzionalità e design. Ci auguriamo che il vostro nuovo Silk-épil Xpressive soddisfi pienamente le vostre esigenze.

Di seguito troverete alcune informazioni utili che vi consentiranno di utilizzare l'apparecchio in modo appropriato. Prima dell'utilizzo leggete attentamente tutte le istruzioni.

Braun Silk-épil Xpressive è stato specificatamente disegnato per rendere l'epilazione il più possibile efficace, delicata e facile. Il suo testato sistema di epilazione rimuove i peli alla radice, lasciando la pelle liscia per settimane. Il pelo ricresce sottile e morbido e non ci saranno più peli incarniti.

La testina epilatrice è dotata di 40 pinzette non allineate e delle puntine SoftLift® per una efficienza senza precedenti. L'accessorio oscillante si adatta ai contorni del corpo, per una veloce e accurata rimozione dei peli. Il sistema massaggiante (1a) stimola la pelle stimola delicatamente la pelle prima e la rilassa dopo, per minimizzare la sensazione di fastidio dovuta all'epilazione.

L'accessorio Efficiency (1b) assicura il massimo contatto con la pelle, per una veloce epilazione, e la posizione ottimale d'utilizzo, grazie al suo movimento oscillante.

Il cappuccio per le zone sensibili (8) è stato disegnato per l'uso in parti delicate del corpo quali sotto le ascelle e lungo l'area bikini.

Il cappuccio di precisione (9) fornisce un controllo ed una precisione estrema nel rimuovere peli indesiderati dal viso e da altre aree sensibili.

La testina rasoio (10) è specificatamente disegnata per una veloce e profonda rasatura delle ascelle e della zona bikini.

Importante

- Per motivi igienici, non condividere questo apparecchio con altre persone.
- Questo apparecchio è provvisto di un cavo elettrico speciale con una funzione integrata di fornitura elettrica a basso voltaggio. Non cambiare o manipolare alcuna sua parte. Altrimenti potrebbe esserci il rischio di shock elettrico.
-  Questo apparecchio è adatto per un'utilizzo durante il bagno o la doccia. Per ragioni di sicurezza può essere utilizzato solamente con il filo non attaccato alla corrente.
- Per ragioni di sicurezza l'apparecchio deve essere tenuto fuori dalla portata dei bambini o da persone con ridotte capacità mentali o fisiche, se non sotto la supervisione di una persona responsabile per la loro sicurezza. In generale, raccomandiamo che l'apparecchio venga tenuto lontano dalla portata dei bambini.
- Quando è acceso, l'apparecchio non deve mai venire a contatto con capelli, ciglia, nastri per capelli, etc. per evitare ogni pericolo e per non danneggiare l'apparecchio stesso.
- Non utilizzare mai la testina epilatrice senza accessori.

Informazioni generali sull'epilazione

Tutti i metodi di rimozione dei peli alla radice possono talvolta causare la crescita di peli sotto pelle o piccoli arrossamenti a seconda delle condizioni della vostra pelle e del tipo di peli. Si tratta di una normale reazione che dovrebbe scomparire velocemente, ma che

potrebbe essere più evidente nel caso di prima epilazione o di pelle sensibile.

Se dopo 36 ore la pelle risulterà ancora irritata, vi consigliamo di consultare il vostro medico. In generale, la sensazione di fastidio e l'irritazione della pelle tendono a diminuire considerevolmente negli utilizzi successivi.

In alcuni casi le piccole lesioni causate dall'epilazione possono provocare infiammazioni a causa della penetrazione di batteri nella pelle (ad es. quando si fa scorrere l'apparecchio sulla pelle). La pulizia accurata della testina epilatrice prima di ogni utilizzo riduce notevolmente il rischio di infezioni.

Per qualsiasi dubbio consultate il vostro medico. Nei seguenti casi l'apparecchio dovrà essere utilizzato solo dopo aver consultato il medico:

- eczema, ferite, reazioni infiammatorie della pelle come follicolite (infiammazione del follicolo del pelo) e vene varicose,
- intorno ai nei,
- nei casi di ridotta immunità della pelle, ad esempio diabete mellito, durante la gravidanza, malattia di Raynaud,
- emofilia o sindrome di immunodeficienza.

Consigli utili

Se non avete mai utilizzato un epilatore fino ad oggi, o se non vi siete epliate per un lungo periodo, la capacità di adattamento all'epilazione da parte della pelle potrebbe richiedere un pò di tempo. Il fastidio che si prova all'inizio diminuirà considerevolmente con un utilizzo ripetuto finchè la vostra pelle si abituerà all'epilazione.

L'epilazione è più facile e confortevole se i peli sono della lunghezza ottimale di 2-5 mm.

Se i peli sono più lunghi, si raccomanda di radersi e di aspettare la ricrescita prima di iniziare l'epilazione.

All'inizio è consigliabile epilarsi la sera, in modo che il rossore possa scomparire durante la notte. Dopo l'epilazione, vi consigliamo di applicare una crema idratante per rendere la pelle più morbida e lenire la leggera irritazione.

E' possibile che i peli più sottili riscrescendo rimangano sotto pelle. Per prevenire questo problema consigliamo di usare spugne da massaggio (per esempio dopo la doccia) oppure prodotti per il peeling. Con una leggera azione di sfregamento, lo strato di pelle superiore viene rimosso ed i peli più sottili possono uscire in superficie.

Descrizione

- 1a Sistema massaggiante
- 1b Accessorio Efficiency
- 2 Testina epilatrice
- 3 «smartlight»
- 4 Interruttore (4a)
- 5a Luce di carica
- 5b Luce di bassa carica
- 6 Pulsante di rilascio
- 7 Cavo elettrico speciale
- 8 Cappuccio zone sensibili
- 9 Cappuccio di precisione
- 10 Testina rasoio con accessorio OptiTrim

Carica

- Prima di usarlo, mettere in carica l'apparecchio. Per risultati ottimali, si consiglia di usare sempre l' apparecchio quando è in piena carica. Utilizzare il cavo in dotazione, collegare l'apparecchio alla

presa della corrente con il motore spento. Il tempo di ricarica è di circa 1 ora.

- La luce verde che indica il livello di carica (5a) si illumina a intermittenza ad indicare che l'epilatore è sotto carica. Quando la batteria è totalmente ricaricata, la luce rimane accesa permanentemente. Una volta completamente ricaricato, utilizzare l'apparecchio senza cavo.
- Quando la luce rossa di carica (5b) si accende, collegare l'apparecchio ad una presa di corrente attraverso il cavo speciale per ricaricare.
- Una carica completa permette fino a 40 minuti di uso senza cavo. La massima capacità di batteria verrà raggiunta solo dopo numerosi cicli di carica/scarica.
- La temperatura ottimale dell'ambiente per la carica è tra i 5 °C e i 35 °C.
- Per ragioni di sicurezza per evitare l'improbabile possibilità che l'apparecchio si surriscaldi, può accadere che le luci della carica lampeggino (rosso/verde). Dopo il raffreddamento, l'apparecchio continuerà a ricaricarsi con la luce verde della ricarica lampeggiante.

Prepararsi all'uso ...

... all'asciutto

La vostra pelle deve essere asciutta e priva di residui oleosi o di crema.

... in acqua

L'apparecchio può essere utilizzato sulla pelle umida, anche sotto l'acqua corrente. Assicurarsi che la pelle sia davvero umida per ottenere ottime condizioni di scivolamento per l'apparecchio. Si potrebbero inoltre applicare gel da doccia sulla pelle inumidita per risultati che lasceranno la pelle splendidamente morbida e liscia dopo l'epilazione in acqua.

- Prima dell'uso, assicuratevi che la testina epilatrice sia pulita.
- Accertatevi sempre che sulla testina epilatrice (2) vi sia un accessorio (1).
- Per cambiare gli accessori, premere i pulsanti ai lati e rimuovere.
- Per cambiare testine, premere il pulsante di rilascio (6).

A Come epilare

1 Accensione

- Per accendere l'apparecchio portate l'interruttore sulla posizione 2 (posizione ottimo). Per una velocità ridotta, scegliere la posizione 1 (posizione morbido).
- La «smartlight» si illumina immediatamente e brilla finché l'apparecchio rimane acceso. Riproduce una luce quasi diurna, rivelando anche i peli più sottili e favorisce un miglior controllo per una più efficiente epilazione.

2 Come utilizzare l'apparecchio

- Tendere sempre la pelle quando si usa l'epilatore.
- Assicurarsi sempre che l'area da epiare tra i rulli massaggianti sia in contatto con la vostra pelle.
- L'accessorio oscillante si adatta automaticamente ai profili del vostro corpo.
- Guidare l'apparecchio con un movimento lento e continuo, senza esercitare pressione, contropelo mantenendo l'interruttore verso di voi. Poiché i peli crescono in direzioni diverse, è utile guidare l'apparecchio in diverse direzioni per ottenere risultati ottimali. I movimenti pulsanti dei rulli massaggianti stimolano e rilassano la pelle per una epilazione delicata.

- Se siete abituate all'epilazione e preferite una rimozione più veloce, applicare l'accessorio Efficiency (1b) al posto del sistema massaggiante (1a).

3 Epilazione delle gambe

Epilatevi procedendo dal basso verso l'alto. Durante l'epilazione dietro il ginocchio, tenete la gamba allungata e tesa.

4 Epilazione sotto le ascelle e nella zona bikini

Con il cappuccio per le zone sensibili (8) inserito sulla testina epilatrice (2) il vostro Silk-épil è perfettamente indicato per una pratica rimozione dei peli superflui dal viso o da ogni altra area sensibile.

Queste zone sono particolarmente sensibili al dolore, soprattutto all'inizio. La sensazione di dolore comunque diminuisce con l'utilizzo ripetuto. Per un maggior comfort, assicuratevi che i peli siano della lunghezza ottimale di 2-5 mm.

Prima dell'epilazione pulite completamente le rispettive zone per rimuovere qualsiasi residuo (come il deodorante). Asciugate accuratamente, tamponando con una salvietta. Durante l'epilazione sotto le ascelle, mantenete il braccio sollevato e guidate l'apparecchio in diverse direzioni. Per evitare irritazioni, evitate di utilizzare deodoranti o alcohol immediatamente dopo l'epilazione.

5 Epilazione di viso

Con il cappuccio di precisione (9) inserito, il vostro Silk-épil è perfettamente indicato per una pratica rimozione dei peli superflui dal viso o da ogni altra area sensibile.

Prima di iniziare l'epilazione, raccomandiamo di pulire la pelle con alcohol in modo da garantire la massima igiene. Quando epilate il viso, tenete la pelle con una mano e con l'altra guidate l'epilatore lentamente verso la direzione dell'interruttore.

Protezione dal surriscaldamento

Per ragioni di sicurezza per evitare l'improbabile possibilità che l'apparecchio si surriscaldi, può accadere che si spenga automaticamente e che le luci della carica lampeggino (rosso/verde). In questo caso, riportare l'interruttore sulla posizione «0» e lasciare che l'apparecchio si raffreddi.

Come pulire le testine epilatrici

Dopo ogni utilizzo, spegnete l'apparecchio. Una regolare pulizia assicura un miglior funzionamento.

Pulizia con lo spazzolino:

- 8 Rimuovere gli accessori e pulirli con uno spazzolino.
- 7 Per pulire l'elemento pinzette, utilizzate lo spazzolino in dotazione insieme a dell'alcohol. Durante la pulizia, potete far ruotare gli elementi pinzetta manualmente. Questo metodo di pulizia assicura le migliori condizioni igieniche per la testina epilatrice.

Pulizia sotto acqua corrente:

- 8 Rimuovere gli accessori. Tenere l'apparecchio con la testina epilatrice sotto l'acqua corrente. Premere il pulsante di rilascio (6) per rimuovere la testina epilatrice (2). Scuotere bene entrambi, sia la testina epilatrice che l'apparecchio per accertarsi che l'acqua possa sgocciolare.

B Come usare la testina rasoio

- a Pettine OptiTrim
- b Lamina
- c Trimmer
- d Pulsanti di rilascio della testina
- e Selezione regola/rade (trim/shave)
- f Blocco coltelli
- g Base della testina rasoio

Rasatura

- Mettere l'accessorio (10) sulla testina rasoio, premere fino a sentire un click (l'accessorio per la regolazione dei peli lunghi deve rimanere davanti).
- Premere il pulsante di chiusura, portate l'interruttore sulla posizione 2.
- Assicuratevi che il selettore trim/shave (e) sia sulla posizione «shave».
- Per ottenere i migliori risultati, accertatevi che entrambi, la lamina rasoio (b) e il trimmer (c), siano a contatto con la pelle (A). Tenendo la pelle ben tesa (B), muovere lentamente l'apparecchio in direzione contro pelo. Il trimmer dapprima alza tutti i peli lunghi e poi li taglia. Inoltre la lamina flessibile completa la rasatura.
- Quando si radono o si regolano le lunghezze nelle aree sensibili, assicuratevi di tenere la pelle ben tesa per evitare infortuni.

Regolare il contorno

Per regolare in maniera precisa i contorni, bloccare il trimmer per i peli lunghi spostando il selettore trim/shave (e) sulla posizione «trim» (C1).

Pre rasatura per l'epilazione

Se decidete di pre-rasare i peli portandoli alla lunghezza ideale per l'epilazione, utilizzate l'accessorio OptiTrim (a) sulla testina rasoio.

Spostare il selettore trim/shave (e) sulla posizione «trim».

Tenere l'apparecchio con il pettine OptiTrim assicurandovi che la superficie del pettine sia appoggiata sulla pelle. Guidare l'apparecchio mantenendo contro pelo i denti del pettine come indicato nella figura C2.

N.B. Dal momento che i peli non ricrescono sempre nella stessa direzione, guidare l'apparecchio leggermente in diagonale o in direzioni diverse per ottenere i migliori risultati.

Pulitura della testina rasoio

Dopo ogni utilizzo, disconnettere l'apparecchio.

Pulizia con la spazzolina

- Premere i pulsanti di rilascio (d) e rimuovere la testina rasoio (D1). Appoggiare la lamina su una superficie piatta.
- Spazzolare il blocco coltelli e l'area sottostante. Attenzione: la lamina è una parte molto delicata che non deve essere pulita con la spazzolina.

Pulizia con l'acqua

Premere i pulsanti di rilascio (d) e rimuovere la testina rasoio. Risciacquare la testina rasoio e il blocco coltelli separatamente sotto l'acqua corrente (D2). Lasciare asciugare il blocco coltelli e la lamina separatamente prima di riattaccarli.

Mantenere la testina rasoio in ottime condizioni

- Le parti di rasatura devono essere lubrificate ogni 3 mesi (E) Se generalmente pulite la testina rasoio sotto l'acqua corrente, vi preghiamo di lubrificarla dopo ogni pulizia. Applicare dell'olio da utilizzare per le macchine da cucire o della vaselina per la lamina e le parti metalliche del trimmer.

- Poi rimuovere la testina rasoio e applicare una piccolissima dose di vaselina come mostrato nella figura (E).
- La lamina e il blocco coltelli sono parti di precisione che, con il tempo, si rovinano. Per mantenerle in condizioni ottimali, sostituire la lamina e il blocco coltelli quando si nota una ridotta performance di rasatura.
- Non usare l'apparecchio con una lamina o il cordone rovinato.

Come sostituire le parti del rasoio

Lamina: premere i pulsanti di rilascio e rimuovere la testina rasoio. Per rimuovere la lamina, premere la struttura della lamina (F). Montarne una nuova, inserirla dall'interno della testina rasoio.

Blocco coltelli: per rimuovere il blocco coltelli, premere e ruotare a 90° (G1), poi sollevarlo. Per metterne uno nuovo, spingerlo sul supporto del blocco coltelli e girarlo a 90° (G2).

Le parti di ricambio (lamina e blocco coltelli) possono essere richieste presso i centri di assistenza Braun.

Per specifiche elettriche, vi invitiamo a leggere ciò che è stampato sul cavo elettrico. Questo speciale cavo elettrico si adatta automaticamente a ogni voltaggio AC mondiale.

Protezione dell'ambiente

Il prodotto contiene batterie ricaricabili. Nel rispetto dell'ambiente non gettare le batterie usate insieme ai normali rifiuti domestici, ma utilizzare gli appositi contenitori o riconsegnarle al più vicino Centro di Assistenza Braun.



Salvo cambiamenti.

Questo prodotto è conforme alle normative EMC come stabilito dalla direttiva CE 2004/108 e alla Direttiva Bassa Tensione (CE 2006/95).



Garanzia

Braun fornisce una garanzia valevole per la durata di 2 anni dalla data di acquisto.

Nel periodo di garanzia verranno eliminati, gratuitamente, i guasti dell'apparecchio conseguenti a difetti di fabbrica o di materiali, sia riparando il prodotto sia sostituendo, se necessario, l'intero apparecchio.

Tale garanzia non copre: danni derivanti dall'uso improprio del prodotto, la normale usura conseguente al funzionamento dello stesso, i difetti che hanno un effetto trascurabile sul valore o sul funzionamento dell'apparecchio.

La garanzia decade se vengono effettuate riparazioni da soggetti non autorizzati o con parti non originali Braun.

Per accedere al servizio durante il periodo di garanzia, è necessario consegnare o far pervenire il prodotto integro, insieme allo scontrino di acquisto, ad un centro di assistenza autorizzato Braun.

Contattare il numero 02/6678623 per avere informazioni sul Centro di assistenza autorizzato Braun più vicino.

Nederlands

Onze producten zijn ontworpen om te voldoen aan de hoogste eisen van kwaliteit, functionaliteit en design. Wij wensen u veel plezier met het gebruik van uw Braun Silk-épil Xpressive.

Lees eerst zorgvuldig de gehele gebruiksaanwijzing voordat u het apparaat in gebruik neemt en bewaar deze als naslagwerk.

Braun Silk-épil Xpressive is ontworpen om het verwijderen van haartjes zo efficiënt, zacht en makkelijk mogelijk te maken. Het bewezen epileersysteem verwijdert haartjes vanaf de wortel voor een wekenlange gladde huid. De haartjes die teruggroeien, voelen fijn en zacht aan, dus geen stoppels meer.

Het epileerhoofd met het SoftLift® systeem bevat 40 pincetjes die op een unieke wijze gepositioneerd zijn waardoor meer haartjes in een enkele beweging worden verwijderd, voor ongekende efficiëntie. Het zwenkende hoofd past zich automatisch aan aan de contouren van het lichaam, voor een nauwkeurige verwijdering van zelfs de kortste haartjes. Het massage systeem (1a) stimuleert de huid voor het epileren en verzacht de huid nadat de haartjes zijn verwijderd, voor extra zacht epileren.

De Efficiency clip (1b) voor snel epileren garandeert maximaal contact met de huid doordat het zwenkende hoofd altijd voor een optimale gebruikspose zorgt.

Het oksel-opzetstuk (8) is speciaal ontworpen voor gebruik voor gevoelige lichaamsdelen zoals oksels en bikinilijn.

Met het precisieopzetstuk (9) kan heel nauwgezet ongewenst haar van bijvoorbeeld gezicht en andere delicate plekken verwijderd worden.

Het scheerhoofd (10) is speciaal ontworpen voor het snel en glad scheren van oksels en bikinilijn.

Belangrijk

- Om hygiënische redenen, dient u dit apparaat niet te delen met andere personen.
- Dit apparaat is voorzien van een speciaal snoer met geïntegreerd Veiligheids Laag Voltage aanpassingssysteem. Om deze reden mag u geen enkel onderdeel vervangen of bewerken, om het risico van een elektrische schok te voorkomen.
-  Dit apparaat is geschikt om te gebruiken in bad of onder de douche. Wegens veiligheidsredenen kan het alleen snoerloos gebruikt worden.
- Dit apparaat is niet bedoeld voor gebruik door kinderen of personen met verminderde psychische of mentale capaciteiten, tenzij zij het apparaat gebruiken onder toezicht van een persoon verantwoordelijk voor hun veiligheid. Over het algemeen raden wij aan dit apparaat buiten bereik van kinderen te houden.
- Houd het apparaat tijdens gebruik op veilige afstand van het hoofdhaar, wenkbrauwen, haarlinten etc. om verwondingen en blokkeren of beschadigen van het apparaat te voorkomen.
- Gebruik het epileerhoofd (2) nooit zonder opzetstuk.

Algemene informatie over epileren

Alle ontharingsmethoden waarbij haartjes vanaf de wortel worden verwijderd kunnen leiden tot ingegroeide haartjes en huidirritatie (bijv. jeuk, branderig gevoel of roodheid van de huid) afhankelijk van de conditie van de huid en haartjes.

Dit is een normale reactie die snel weer verdwijnt. Wanneer u voor het eerst epileert

of wanneer u een gevoelige huid heeft, kan de reactie op het epileren echter iets sterker zijn.

Als na 36 uur de huid nog steeds geïrriteerd is, dan is het raadzaam uw arts te raadplegen. Over het algemeen verdwijnen huidirritatie en het gevoel van pijn vanzelf als u de Silk-épil regelmatig gebruikt.

In sommige gevallen kan een ontsteking van de huid ontstaan wanneer bacteriën de huid binnendringen (bijv. door het bewegen van het apparaat over de huid). Grondige reiniging van het epileerhoofd voor elk gebruik beperkt het risico van infectie tot een minimum.

Raadpleeg bij twijfel omtrent het gebruik van dit apparaat uw huisarts. In de volgende gevallen mag u dit apparaat alleen gebruiken nadat u een arts heeft geraadpleegd:

- eczeem, wondjes, ontstekingen van de huid zoals folliculitis (etterende haarfollikel), spataderen,
- verdikte moedervlekken,
- verminderde immuniteit van de huid, bijv. suikerziekte, tijdens de zwangerschap, bij de ziekte van Raynaud, hemofilie, candida schimmelinfectie of immuunziekten.

Handige tips

Indien u nog nooit eerder heeft geëpileerd, of wanneer u langere tijd niet geëpileerd heeft, kan het enige tijd duren voor uw huid gewend is aan het gevoel van epileren. Eventuele irritatie bij het starten met epileren zal bij herhaaldelijk gebruik aanzienlijk verminderen zodra de huid gewend raakt aan het epileergevoel.

Epileren gaat makkelijker en voelt prettiger aan wanneer de haartjes tussen 2 en 5 mm lang zijn. Indien de haartjes langer zijn is het

aan te raden deze eerst af te scheren en de korte, teruggroeiende haartjes na 1-2 weken te epileren.

Wanneer u begint met epileren is het raadzaam om 's avonds te ontharen zodat mogelijke huidirritatie 's nachts weg kan trekken. Wij raden aan om na het epileren een vochtbrengende crème aan te brengen om de huid te kalmeren.

Het kan voorkomen dat teruggroeiende fijne haartjes niet door de huidoppervlakte kunnen komen. Regelmatig gebruik van een massage spons (bijv. na het douchen) of huidpeeling helpt het ingroeien van haartjes voorkomen. Door een zachte scrubbeweging wordt de bovenste huidlaag verwijderd en kunnen fijne haartjes door de huidoppervlakte groeien.

Beschrijving

- 1a Massage systeem
- 1b Efficiency clip
- 2 Epileerhoofd
- 3 «smartlight»
- 4 Schakelaar met vergrendelingsknoppen (4a)
- 5a Oplaad indicatielampje
- 5b Lage capaciteit indicatielampje
- 6 Ontgrendelingsknop
- 7 Speciaal snoer
- 8 Oksel-opzetstuk
- 9 Precisie-opzetstuk
- 10 Scheerhoofd met OptiTrim opzetstuk

Opladen

- Laad het apparaat voor gebruik op. Voor het beste resultaat raden wij aan altijd met een volledig opgeladen apparaat aan de slag te gaan. Gebruik de speciale snoerset en schakel het apparaat uit voor u het oplaadt. Het duurt ongeveer een uur voor het apparaat helemaal is opgeladen.

- Als het groene lampje (5a) knippert, betekent dat dat de Silk-épil Xpressive aan het opladen is. Als de batterij helemaal opgeladen is, brandt het groene lampje zonder te knipperen. Eenmaal opgeladen, dient het apparaat snoerloos gebruikt te worden.
- Als het rode lampje (5b) knippert, betekent dat dat het apparaat opgeladen moet worden. Sluit het apparaat dan weer aan op een stopcontact met de speciale snoerset.
- Als de batterij volledig is opgeladen kunt u het apparaat zo'n 40 minuten snoerloos gebruiken. De maximumcapaciteit van de batterij wordt pas bereikt na enkele malen opladen en gebruiken.
- De beste temperatuur om het apparaat op te laden ligt tussen de 5 °C en 35 °C.
- Het kan gebeuren dat het groene en het rode lampje tegelijkertijd gaan knipperen. Dit is een ingebouwd veiligheids signaal tegen oververhitting. Het apparaat schakelt dan automatisch uit. Als het afkoelingsproces is voltooid gaat het groene lampje weer knipperen, wat betekent dat het apparaat weer aan het opladen is.

De voorbereiding ...

... droog epileren

Uw huid moet droog zijn en vrij van vetten en crèmes.

... epileren in bad of douche

De silk-épil Xpressive 7781 WD is zeer geschikt om nat te epileren, zelfs onder stromend water. Zorg ervoor dat de huid goed vochtig is zodat het apparaat optimaal over de huid kan glijden. Breng eventueel wat douchegel op de vochtige huid aan voor een heerlijk zacht en glad resultaat.

- Zorg ervoor dat het epileerhoofd altijd schoon is voor u het apparaat gaat gebruiken.
- Zorg altijd dat er een opzetstuk (1) is geplaatst op het epileerhoofd (2).
- Om de opzetstukken te verwisselen, drukt u op de ribbels aan de zijkant en trekt u het opzetstuk van het epileerhoofd af.
- Om de hoofden te verwisselen, drukt u op de ontgrendelingsknop (6).

A Epileren

1 Aanzetten

- Druk op één van de vergrendelingsknoppen en draai de schakelaar met de klok mee naar instelling 2 (optimale instelling). Voor een langzamere snelheid, kiest u instelling 1 (zachte instelling).
- Het «smartlight» zal direct gaan branden en brandt zo lang het apparaat aangeschakeld is. Het «smartlight» zorgt voor zoveel licht dat zelfs de fijnste haartjes zichtbaar worden, voor meer controle en een zo efficiënt mogelijke epilering.

2 Het apparaat bewegen

- Trek de huid altijd strak tijdens het epileren.
- Zorg ervoor dat het epileergebied tussen de massagerollers altijd contact heeft met uw huid.
- De zwenkende opzetstukken passen zich automatisch aan aan de contouren van uw lichaam.
- Beweeg het apparaat met een langzame, vloeiende beweging zonder druk uit te oefenen tegen de haargroei richting in, in de richting van de schakelaar. Omdat haartjes in verschillende richtingen kunnen groeien, kunt u het epileerapparaat in verschillende

richtingen bewegen voor optimale resultaten. De pulserende bewegingen van de massagerollers stimuleren en ontspannen de huid voor zachter epilieren.

- Indien u gewend bent aan het gevoel van epilieren, en u de haartjes sneller wilt verwijderen, gebruikt u de Efficiency clip (1b) in plaats van het massage systeem (1a).

3 Epilieren van benen

Epileer uw benen van onder naar boven. Bij het epilieren van de knieholte, dient u uw been te strekken.

4 Epilieren van oksels en bikinilijn

Voor deze specifieke delen is het oksel-opzetstuk (8) ontwikkeld.

Geplaatst op het epileerhoofd (2) volgt het de contouren van het lichaam voor een effectieve en zachte epilatie.

Let op: deze lichaamsdelen zijn zeker in het begin zeer gevoelig voor pijn. Bij herhaaldelijk gebruik zal het pijngevoel afnemen. Voor meer comfort dient u ervoor te zorgen dat de haartjes de optimale lengte hebben (2-5 mm).

Voordat u gaat epilieren, dient u het te epilieren gebied schoon te maken om restjes van bijv. deodorant te verwijderen. Dep de huid daarna zachtjes droog met een handdoek. Bij het epilieren van de oksels dient u de arm gestrekt omhoog te houden en het apparaat in verschillende richtingen te bewegen. Omdat de huid direct na het epilieren gevoelig kan zijn, dient u het gebruik van irriterende substanties zoals deodorants met alcohol te vermijden.

5 Het epilieren van het gezicht

Plaats het precisie-opzetstuk (9) op het epileerhoofd (2) en uw Silk-épil is helemaal

klaar voor het gemakkelijk ontharen van het gezicht en andere delicate plekjes. Voordat u gaat epilieren, raden wij aan de huid goed te reinigen met alcohol voor extra hygiëne.

Bij het epilieren van het gezicht, trekt u de huid met één hand strak en beweegt u het epileerapparaat langzaam met uw andere hand in de richting van de schakelaar.

Bescherming tegen oververhitting

Uit veiligheidsoverwegingen is het apparaat uitgerust met een signaal tegen oververhitting. Mocht dit onverhoopt gebeuren dan schakelt het apparaat automatisch uit en gaan beide lampjes (rood en groen) knippen. Zet het apparaat dan op stand 0 en laat het afkoelen.

Het epileerhoofd schoonmaken

Trek na ieder gebruik de stekker uit het stopcontact en het snoer uit het apparaat. Het regelmatig schoonmaken van het apparaat verzekert u van betere prestaties.

Schoonmaken met het borsteltje:

- 6 Verwijder het opzetstuk en borstel deze schoon.
- 7 Dompel het borsteltje even in wat alcohol en maak de pincetten goed schoon aan de achterkant van het epileerapparaat. Terwijl u dit doet draait u het pincetten element handmatig. Deze reinigingsmethode zorgt voor de beste hygiënische condities voor het epileerhoofd.

Schoonmaken onder stromend water:

- 8 Verwijder het opzetstuk. Houd het epileerhoofd van het apparaat onder stromend water. Druk vervolgens op de ontgrendelingsknop (6) om het epileerhoofd te verwijderen. Schud zowel het epileerhoofd als het

apparaat goed zodat het resterende water kan weglopen. Laat beide onderdelen goed drogen. Voordat u het epileerhoofd weer op het apparaat plaatst, dient u zich ervan te verzekeren dat beide onderdelen volledig droog zijn.

B Het scheerhoofd gebruiken

- a OptiTrim opzetstuk
- b Scheerblad
- c Tondeuse
- d Ontgrendelingsknoppen
- e Trim/shave selectiekноп
- f Messenblok
- g Scheerhoofd basis

Scheren

- Plaats het scheerhoofd (10) door deze op het apparaat te klikken.
- Druk op één van de vergrendelingsknoppen, draai de schakelaar met de klok mee naar instelling 2.
- Zorg ervoor dat de trim/shave selectiekноп in de scheer («shave») positie staat.
- Voor de beste resultaten dient u ervoor te zorgen dat zowel het scheerblad (b) als de tondeuse (c) contact hebben met de huid (A). Trek uw huid strak (B), beweeg het apparaat langzaam tegen de haargroeirichting in. De tondeuse tilt eerst alle langere haren op en scheert deze af. Het flexibele scheerblad volgt om de stoppeltjes glad af te scheren.
- Zorg ervoor dat u bij het scheren van gevoelige lichaamsdelen de huid strak trekt om wondjes te voorkomen.

Trimmen

Voor het trimmen van contouren en lijntjes, vergrendelt u de tondeuse door de trim/shave selectiekноп (e) in de «trim» positie te schuiven (C1)

Het haar voor-scheren voor het epileren

Indien u uw haartjes wilt afscheren op de ideale lengte om te epileren, plaatst u het OptiTrim opzetstuk (a) op het scheerhoofd. Schuif de trim/shave selectiekноп op de «trim» positie.

Houd het apparaat vast met het OptiTrim opzetstuk plat op de huid. Beweeg de punten van de kam tegen de haargroeirichting in zoals aangegeven in illustratie C2.

N.B. Omdat haartjes niet allemaal in dezelfde richting groeien, dient u voor de beste resultaten het apparaat in verschillende richtingen over de huid te bewegen.

Het scheerhoofd schoonmaken

Trek na ieder gebruik de stekker uit het stopcontact en het snoer uit het apparaat.

Schoonmaken met het borsteltje

- Druk op de ontgrendelingsknoppen (d) om het scheerhoofd te verwijderen (D1). Klop de onderkant van het scheerhoofd zachtjes uit op een platte ondergrond (niet op het scheerblad).
- Borstel het messenblok en de binnenkant van het scheerhoofd schoon. Gebruik het borsteltje niet op het scheerblad aangezien dit het scheerblad kan beschadigen.

Schoonmaken onder stromend water

Druk op de ontgrendelingsknoppen (d) om het scheerhoofd te verwijderen. Spoel het scheerhoofd en het messenblok apart af onder stromend water (D2). Laat het messenblok en scheerblad apart drogen voordat u ze weer op het scheerhoofd plaatst.

Uw scheerhoofd in topconditie houden

- De scheeronderdelen dienen regelmatig (iedere 3 maanden) te worden gesmeerd (E). Indien u het scheerhoofd onder stro-

mend water schoonmaakt, dient u deze na iedere schoonmaakbeurt te smeren.

- Breng wat naaimachine olie of vaseline aan op het scheerblad en de metalen onderdelen van de tondeuse. Verwijder dan het scheerhoofd en breng eveneens een klein beetje vaseline aan zoals aangegeven op afbeelding (E).
- Het scheerblad en messenblok zijn precisie onderdelen die aan slijtage onderhevig zijn. Om een optimale scheerprestatie te behouden, dient u uw scheerblad en messenblok te vervangen wanneer u merkt dat de prestatie achteruit gaat.
- Gebruik het apparaat niet meer wanneer het snoer of scheerblad beschadigd is.

Hoe vervangt u de scheeronderdelen

Scheerblad: Druk op de ontgrendelingsknoppen om het scheerhoofd te verwijderen. Om het scheerblad te verwijderen, drukt u op de zijkanten van het scheerblad (F). Om een nieuwe te plaatsen, plaatst u deze via de binnenkant van het scheerhoofd.

Messenblok: Om het messenblok te verwijderen, drukt u erop en draait u het 90° (G1), en haalt u het van het scheerhoofd. Om een nieuw messenblok te plaatsen, drukt u deze op de messenblokhouder en draait u het 90° (G2).

Vervangingsonderdelen (scheerblad, messenblok) zijn verkrijgbaar bij onderdelenwinkels.

Voor elektrische specificaties, zie de print op het snoer. Het speciale snoer past zich automatisch aan aan ieder AC voltage wereldwijd.

Mededeling ter bescherming van het milieu

Dit product bevat oplaadbare batterijen. Ter bescherming van het milieu mag dit product aan het einde van zijn nuttige levensduur niet met het gewone huisvuil worden weggegooid. Verwijdering kan plaatsvinden bij een Braun Service Centre of bij de bekende verzamelplaatsen.



Wijzigingen voorbehouden.

Dit product voldoet aan de EMC-normen volgens de EG richtlijn 2004/108 en aan de EG laagspanningsrichtlijn 2006/95.



Garantie

Op dit product verlenen wij een garantie van 2 jaar geldend vanaf datum van aankoop. Binnen de garantieperiode zullen eventuele fabricagefouten en/of materiaalfouten gratis door ons worden verholpen, hetzij door reparatie, vervanging van onderdelen of omruilen van het apparaat.

Deze garantie is van toepassing in elk land waar dit apparaat wordt geleverd door Braun of een officieel aangestelde vertegenwoordiger van Braun.

Beschadigingen ten gevolge van onoordeelkundig gebruik, normale slijtage en gebreken die de werking of waarde van het apparaat niet noemenswaardig beïnvloeden vallen niet onder de garantie. De garantie vervalt bij reparatie door niet door ons erkende serviceafdelingen en/of gebruik van niet originele Braun onderdelen.

Om gebruik te maken van onze service binnen de garantieperiode, dient u het complete apparaat met uw aankoopbewijs af te geven of op te sturen naar een geautoriseerd Braun Customer Service Centre.

Bel 0 800 44 55 388 voor een Braun Customer Service Centre bij u in de buurt.

Dansk

Vore produkter er fremstillet, så de opfylder de højeste krav til kvalitet, anvendelighed og design. Vi håber, du vil få stor glæde af Braun Silk-épil Xpressive.

I det følgende vil vi gøre dig fortrolig med apparatet samt give dig nogle nyttige oplysninger omkring epilering. Læs venligst brugsanvisningen grundigt igennem, før apparatet bruges første gang.

Braun Silk-épil Xpressive er designet til at gøre fjernelse af uønsket hårvækst så effektiv, nænsom og let som muligt. Det gennemprøvede epileringssystem fjerner håret ved roden og efterlader huden glat i ugevis. Når hårene vokser ud, er de fine og bløde, og der er ingen stubbe.

Det epileringshovedet har 40 pincetter, som er placeret på en unik måde, og SoftLift®-tips for uovertruffen effektivitet. Det bevægelige hovedet følger din krops konturer og fjerner dermed mere effektivt selv korte hår. Massagesystemet (1a) stimulerer og afslapper huden for at opveje følelsen af ryk.

Efficiency-hætten (1b) giver en grundig epilering, som nu er endnu hurtigere. Det sikrer størst mulig kontakt med huden, når det holdes helt rigtigt og gør det således muligt at fjerne hår mere effektivt.

Tilbehøret til sensitive områder (8) er perfekt tilpasset til at følge konturerne på følsomme områder som under armene og i bikinilinen.

Præcisionstilbehøret (9) giver størst mulig nøjagtighed og kontrol ved fjernelse af uønsket hår fra ansigtet og andre følsomme områder.

Barberhovedet (10) er specielt designet til hurtigt og tæt barbering under armene og i bikinilinen.

Vigtigt

- Af hygiejniske grunde bør du ikke dele dette apparat med andre.
- Apparatet er forsynet med et specialkabel med integreret strømforsyning og ekstra lav spænding for større sikkerhed. Ingen af dens dele må udskiftes eller manipuleres. I modsat fald risikerer man at få elektrisk stød.
- Dette apparat kan anvendes i badet eller brusebadet. Af sikkerhedsmæssige grunde må det kun anvendes ledningsfrit.
- Apparatet er ikke beregnet til at børn eller personer med nedsat fysiske eller mentale evner kan bruge det, medmindre de overvåges af en person, som er ansvarlig for deres sikkerhed. Generelt anbefaler vi, at apparatet opbevares utilgængeligt for børn.
- Når apparatet er tændt, må det aldrig komme i kontakt med hovedhår, øjenvipper, hårbånd, etc. for at undgå fare for at brugeren kommer til skade, samt at apparatet blokeres eller beskadiges.
- Anvend aldrig epilatorhovedet uden hætte.



Generelle oplysninger om epilering

Alle former for hårfjernelse, hvor hårene fjernes med rod, kan medføre hudirritation eller hår, der vokser under huden (f.eks. kløe, ubehag eller rødmen), afhængig af hud- og hårtype. Dette er en helt normal reaktion, som hurtigt vil forsvinde. Dog kan det vare længere, hvis det er første gang du fjerner hår med roden eller hvis du har sart hud.

Hvis din hud – efter 36 timer – stadig viser tegn på irritation, bør du kontakte din læge. Generelt vil hudreaktionerne og smertefølelsen aftage væsentligt, efterhånden som du har anvendt Silk-épil nogle gange.

I nogle tilfælde kan der opstå betændelse på grund af bakterier, som trænger ned i huden (f.eks. når apparatet føres over huden).

Grundig rengøring af epilatorhovedet før brug nedsætter risikoen for infektioner.

Hvis du er i tvivl om, hvor vidt du kan tåle at bruge apparatet, bør du tale med din læge. I følgende tilfælde bør pparatet kun anvendes efter konsultation hos lægen:

- ved eksem, sår, betændelsestilstande i huden såsom betændte hårsække (små «bumser» i hårsækkene) samt åreknuder,
- omkring modermærker,
- ved nedsat immunitet i huden, f.eks. ved sukkersyge, under graviditet, ved Raynauds syge, hvis du er bløder eller har nedsat, immunforsvar

Nyttige tips

Hvis du ikke har brugt en epilator før, eller hvis det er længe siden, kan det tage et lille stykke tid for huden at vænne sig til epileringprocessen. Det ubehag man oplever i starten reduceres væsentligt ved gentagen brug, da der bliver færre hår der skal fjernes og huden vænner sig til processen.

Det er nemmest og mest behageligt at epilere, når hårene har den optimale længde på 2–5 mm. Hvis hårene er længere bør de barberes først. I begyndelsen anbefales det at epilere om aftenen, så en eventuel rødmen kan forsvinde i løbet af natten. Efter endt epilering anbefales det at påføre en fugtighedscreme.

Nyudvoksede, fine hår kan have svært ved at bryde gennem hudoverfladen. Regelmæssig brug af en massagesvamp (f.eks. efter badet) eller eksfolierende peeling creme forhindrer at hårene gror indad, da de blide skrubbet

bevægelser fjerner det øverste hudlag, så de fine hår kan bryde gennem hudoverfladen.

Beskrivelse

- 1a Massagesystem
- 1b Efficiency-hætte
- 2 Epilatorhoved
- 3 «smartlight»
- 4 Kontakt med låsetaster (4a)
- 5a Opladningslys
- 5b Lys til indikation af lavt batteri
- 6 Udløserknop
- 7 Specialkabel
- 8 Tilbehør til sensitive områder
- 9 Præcisionstilbehør
- 10 Barberhoved med OptiTrim-kam

Opladning

- Oplad apparatet før brug. For at opnå det bedste resultat anbefaler vi, at du altid bruger et fuldt opladet apparat. Apparatet tilsluttes en stikkontakt via specialkablet. Apparatet skal være slukket. Opladningstiden er cirka 1 time.
- Det grønne opladningslys (5a) blinker for at vise, at epilatoren er under opladning. Når batteriet er fuldt opladet, lyser opladningslyset konstant. Når apparatet er fuldt opladet, bruges det uden ledning.
- Når det røde opladningslys (5b) blinker, sluttes apparatet igen til en stikkontakt via specialkablet for at genoplade.
- En fuld opladning giver op til 40 minutters ledningsfri brug. Den maksimale batterikapacitet nås først efter flere cyklusser med ladning og afladning.
- Opladning foregår bedst ved en temperatur mellem 5 °C og 35 °C.
- Som en sikkerhedsfunktion for at undgå den usandsynlige hændelse, at apparatet bliver overophedet, kan det ske, at opladningslyset blinker (rødt/grønt). Efter

nedkøling bliver apparatet ved at oplade, mens det grønne opladningslys blinker.

Forberedelse til ...

... tør brug

Huden skal være helt tør og fri for fedt eller creme.

... våd brug

Apparatet kan bruges på våd hud, også under rindende vand. Sørg for, at huden er helt våd, så apparatet glider bedst muligt. Du kan også påføre brusegel på den våde hud. Det vil give en dejligt blød og glat hud efter den våde epilering.

- Kontroller altid, at epilatorhovedet er rent inden brug.
- Sørg altid for, at epilatorhovedet (2) er forsynet med en hætte (1).
- Hætten skiftes ved at trykke ribberne ned og trække den af.
- Tryk på udløserknappen (6) for at skifte epilatorhoved.

A Sådan epilerer du

1 Tænd apparatet

- Tryk på en af låsetasterne og drej knappen med uret til indstilling 2 (optimal indstilling). Hvis du ønsker lavere hastighed, vælger du indstilling 1 (blød indstilling).
- «smartlight» tænder straks og lyser så længe, apparatet er tændt. Det giver et lysforhold næsten som dagslys og afslører således de fineste hår, og giver dig bedre kontrol for forbedret epilering.

2 Sådan bruges apparatet

- Stræk altid huden ud under epilering.
- Sørg for, at epileringssområdet mellem

massagerullerne er i kontakt med huden.

- Det svingbare hætter tilpasser sig automatisk hudens konturer.
- Uden at trykke føres apparatet i en langsom glidende bevægelse mod hårenes vokseretning i retning mod afbryderen. Da hår kan gro i forskellige retninger, kan det også være en god idé at føre apparatet i forskellige retninger for at opnå det optimale resultat. Massagerullernes pulserende bevægelse stimulerer huden og får den til at slappe af, så man opnår en mere skånsom epilering.
- Hvis du er vant til fornemmelsen af epilering og foretrækker at fjerne hår hurtigt, kan du anvende Efficiency-hætten (1b) og udskifte massagesystemet (1a).

3 Epilering af benene

Epilér benene nedefra og opefter. Ved epilering i knæhaserne skal benet holdes helt strakt.

4 Epilering under armene og langs bikinilinjen

Tilbehøret til sensitive områder (8) er udviklet specielt til denne brug. Når den bruges sammen med epilatorhovedet (2) følger den konturerne i disse områder perfekt og giver en blid og grundig epilering.

Vær opmærksom på, at områderne især i begyndelsen er meget følsomme over for smerte. Ved gentagen brug vil smertefornemmelsen blive mindre. Det er mere behageligt, hvis du sikrer, at hårene har den optimale længde på 2-5 mm.

Før epilering skal området rengøres grundigt for at fjerne rester af for eksempel deodorant. Dup dig derefter omhyggeligt

tør med et håndklæde. Ved epilering under armene holdes armen strakt opad, og apparatet føres i forskellige retninger. Da huden kan være mere følsom lige efter epilering, bør du undgå at bruge irriterende midler som deodoranter med alkohol.

5 Ansigtsepilering

Når præcisionstilbehøret (9) er monteret på epilatorhovedet, fjerner din Silk-épil nemt uønsket hår fra ansigtet eller andre følsomme områder.

Før epilering anbefaler vi, at huden renses med alkohol af hygiejniske årsager.

Når du epilering ansigtet, skal du strække huden med den ene hånd, og langsomt føre epilatoren med den anden hånd i retning mod afbryderen.

Beskyttelse mod overophedning

Som en sikkerhedsfunktion for at undgå at apparatet bliver overophedet, kan det ske, at apparatet automatisk slukker, og at opladningslyset blinker (rødt/grønt). I så fald skal du sætte kontakten tilbage til stillingen «0» og lade apparatet køle af.

Rengøring af epilatorhovedet

Efter hver brug trækkes stikket ud af stik-kontakten. Regelmæssig rengøring sikrer en bedre epilering.

Rengøring med børste:

- 6 Fjern hættten (1) og børst den af.
- 7 Rengør pincetterne grundigt fra bagsiden af epilatorhovedet med en børste dyppet i rensevæske. Drej pincetelementet manuelt imens. Denne rengøring sikrer den bedste hygiejne for epilatorhovedet.

Rengøring under rindende vand:

- 8 Fjern hættten (1). Hold apparatet med epilatorhovedet under rindende vand.

Tryk så på udløserknappen (6) for at fjerne epilatorhovedet.

Ryst både epilatorhovedet og apparatet grundigt for at sikre, at det sidste vand kommer ud. Lad begge dele tørre. Sørg for, at de er helt tørre, inden de samles igen.

B Brug af barberhovedet

- a OptiTrim-kam
- b Skæreblad
- c Trimmer
- d Udløserknapper
- e Trim/shave-vælger
- f Lamelkniv
- g Barberhovedbase

Barbering

- Sæt barberhovedet (10) på ved at klikke det på.
- Tryk på en af låsetasterne, og drej knappen med uret til indstilling 2.
- Kontroller, at trim/shave-vælgeren står på indstillingen «shave».
- Sørg altid for, at både skæreblad (b) og trimmer (c) er i kontakt med huden (A) for at få det bedste resultat. Stræk huden ud (B), og bevæg apparatet langsomt imod hårets vokseretning. Trimmeren løfter først de lange hår og skærer dem af. Derefter følger det fleksible skæreblad, som fjerner eventuelle stubbe.
- Når du barberer eller trimmer følsomme områder, skal du altid holde huden strakt for at undgå skader.

Kontur-trimning

Til nøjagtige linjer og konturer låses trimmeren til langt hår ved at skubbe trim/shave-vælgeren (e) til indstillingen «trim» (C1).

Forberbering af længere hår inden epilering

Hvis du vælger at forberber håret til den ideelle længde for epilering, sættes OptiTrim-kammen (a) på barberhovedet. Sæt trim/shave-vælgeren (e) på indstillingen «trim». Hold apparatet med OptiTrim-kammen fladt mod huden. Før den med kammens spidser mod hårets vokseretning som vist i illustration C2.

N.B. Da hår ikke altid gror i samme retning, kan det også være en god idé at føre apparatet diagonalt i forskellige retninger for at få det bedste resultat.

Rengøring af barberhovedet

Efter hver brug trækkes stikket ud af stikkontakten.

Rengøring med børste

- Tryk på udløserknapperne (d) for at fjerne barberhovedet (D1). Bank bunden af barberhovedet forsigtigt mod en flad overflade (ikke på skærebladet).
- Rens lamelkniven og indersiden af barberhovedet med børsten. Skærebladet må imidlertid ikke renses med børsten, da det kan ødelægge bladet.

Rengøring med vand

Tryk på udløserknapperne (d) for at fjerne barberhovedet. Skyl barberhovedet og lamelkniven hver for sig under rindende vand (D2). Læg lamelkniv og skærebladsramme til tørre hver for sig, inden de samles igen.

Hold dit barberhoved i topform

- Barberdelene skal smøres regelmæssigt hver tredje måned (E). Hvis barberhovedet rengøres under rindende vand, bør det smøres efter hver rengøring.

- Kom en smule let maskinolje eller vaseline på skærebladet og metaldelene på trimmeren til langt hår. Fjern derefter barberhovedet, og smør det med en smule vaseline som vist på illustrationen (E).
- Skæreblad og lamelkniv er præcisionsdele, som bliver slidt med tiden. For at opretholde en optimal barbering skal skæreblad og lamelkniv udskiftes, når du bemærker, at kvaliteten af barberingen forringes.
- Brug ikke barbermaskinen, hvis skæreblad eller ledning er beskadigede.

Udskiftning af barbermaskinens dele

Skæreblad: Tryk på udløserknapperne for at fjerne barberhovedet. Tryk på skærebladsrammen (F) for at fjerne skærebladet. Et nyt skæreblad monteres inde i barberhovedet.

Lamelkniv: Lamelkniven fjernes ved at trykke den ned og dreje den 90° (G1), hvorefter den kan tages af. En ny lamelkniv monteres ved at trykke den ned over lamelknivholderen og dreje den 90° (G2).

Reserve dele (skæreblad, lamelkniv) kan købes hos din forhandler eller i Braun Customer Service Centres.

Elektriske specifikationer findes på specialkablet. Specialkablet tilpasses automatisk alle AC-strømspændinger.

Miljømæssige oplysninger

Dette produkt indeholder genopladelige batterier. For at beskytte miljøet bør apparatet efter endt levetid ikke kasseres sammen med husholdningsaffaldet. Bortskaffelse kan ske på et Braun Servicecenter eller passende, lokale opsamlingssteder.



Kan ændres uden varsel.

Dette produkt er i overensstemmelse med bestemmelserne i EMC Direktiv 2004/108/EC og Lavspændingsdirektivet 2006/95/EC.



Garanti

Braun yder 2 års garanti på dette produkt gældende fra købsdatoen. Inden for garantiperioden vil Braun for egen regning afhjælpe fabrikations- og materialefejl efter vort skøn gennem reparation eller ombygning af apparatet. Denne garanti gælder i alle lande, hvor Braun er repræsenteret.

Denne garanti dækker ikke skader opstået ved fejlbetjening, normalt slid eller fejl som har ringe effekt på værdien eller funktionsdygtigheden af apparatet. Garantien bortfalder ved reparationer udført af andre end de af Braun anviste reparatører og hvor originale Braun reservedele ikke er anvendt.

Ved service inden for garantiperioden afleveres eller indsendes hele apparatet sammen med købsbevis til et autoriseret Braun Service Center.

Ring 7015 0013 for oplysning om nærmeste Braun Service Center.

Norsk

Våre produkter er produsert for å imøtekomme de høyeste standarder når det gjelder kvalitet, funksjon og design. Vi håper du vil få mye glede av din nye Braun Silk-épil Xpressive. Vi ønsker videre å gjøre deg kjent med produktet, samt gi en del nyttig informasjon om epilering.

Vennligst les bruksanvisningen grundig før apparatet tas i bruk.

Braun Silk-épil Xpressive er utviklet for å gjøre fjerning av uønsket hår så effektivt, skånsomt og enkelt som mulig. Den har et velprøvd epileringssystem som fjerner hår fra roten og gjør huden glatt i ukevis. Fordi håret som vokser ut igjen er tynt og mykt, blir det ingen stubber.

Epileringshodet har et unikt system med 40 pinsetter og SoftLift® tips for en uovertruffen effektivitet. Det bevegelige tilbehøret tilpasser seg ideelt kroppens konturer, for en tett barbering også på korte hår. Massasjesystemet (1a) stimulerer huden for barbering og beroliger huden etter at hårene er fjernet ved roten for en tydelig smertelindring.

Efficiency-tilbehøret (1b) for rask epilering med maksimal hudkontakt, tilpasser alltid til sin optimale bruksstilling, takket være den bevegelige egenskapen.

Tilbehøret til sensitiv epilering (8) passer perfekt for å følge konturene på de ømfintlige delene av kroppen, som under armene og langs bikinilinjén.

Presisjonstoppen (9) gir suveren nøyaktighet og kontroll ved fjerning av hår i ansiktet eller andre sensitive områder.

Barberhodet (10) er spesiallaget for en rask og tett barbering av armhulene og bikinilinjén.

Viktig

- Av hygieniske årsaker bør ikke flere personer bruke samme apparat.
- Produktet er utstyrt med en spesialledning med en integrert lavspennings sikkerhetsstrømkilde. Du må derfor aldri bytte ut eller foreta endringer på ledningen. Gjør du det, kan du få elektrisk støt.
-  Apparatet kan brukes i badekar og dusj. Av sikkerhetsgrunner kan det bare brukes uten ledning.
- Dette produktet bør ikke brukes av barn eller personer med nedsatt fysisk eller mental funksjon, med mindre de har tilsyn av noen som tar ansvar for sikkerheten deres. Vi anbefaler generelt at apparatet oppbevares utilgjengelig for barn.
- Når apparatet er slått på, må det ikke komme i kontakt med hodehåret, øyevippene, sløyfer og lignende. Dette for å unngå fare for personskader og for å hindre blokkering eller skade på apparatet.
- Epileringshodet må aldri brukes uten topp.

Generell informasjon om epilering

Alle hårfjerningsmetoder som fjerner hårene fra røttene kan føre til hår som vokser innover og irritasjoner (f. eks. kløe, ubehag eller rødflammet hud), avhengig av hud- og hårtype. Dette er en normal reaksjon som raskt vil avta, men kan forsterkes de første gangene hårene fjernes fra røttene eller om du har ømtålig hud.

Viser huden din fremdeles irritasjon etter 36 timer, anbefaler vi at du oppsøker lege. Hudreaksjoner og følelsen av ubehag vil generelt avta betraktelig etter gjentatte gangers anvendelse av Silk-épil.

Generelt vil følelsen av smerte og hudirritasjoner avta betraktelig etter gjentatte gangers bruk av Silk-épil.

I noen tilfeller kan en betennelsesreaksjon i huden oppstå ved at bakterier kommer inn i huden (f. eks. når apparatet føres over huden). Grundig rengjøring av epilatorhodet for hvert bruk minsker risikoen for infeksjoner.

Hvis du er i tvil om du kan bruke apparatet, vennligst ta kontakt med lege. I følgende tilfeller bør dette apparatet kun benyttes etter konsultasjon med lege:

- eksem, sår, betente hudreaksjoner som follikulitt (betente hårsekker) og åreknuter
- rundt føflekker
- redusert hudimmunitet, f.eks. diabetes, ved graviditet, Raynaud's sykdom
- blødersykdom, soppinfeksjon eller nedsatt immunitet

Nyttige tips

Hvis du aldri har brukt en epilator før, eller hvis du bare har epilert i kortere tid, kan det ta en liten stund før huden venner seg til epileringen. Ubehaget du kan kjenne i begynnelsen vil minke markant ved gjentatt bruk, etter hvert som huden tilpasser seg epileringprosessen. Epilering er lettere og mer komfortabelt når hårene har en optimal lengde på 2–5 mm (0,08–0,2 in). Om hårene er lengre, anbefaler vi at de på forhånd kuttes til denne lengde. Ved første gangs epilering anbefaler vi å epilere om kvelden, slik at eventuell rødflam-methet kan forsvinne i løpet av natten. Etter epilering anbefaler vi å bruke en fuktighets-krem som beroliger huden.

Det kan skje at fine hårstrå som vokser ut igjen ikke klarer å komme gjennom til hudoverflaten. For å eliminere risikoen for hår som vokser innover, anbefaler vi regelmessig bruk av en masseringssvamp (f.eks. etter en dusj) eller en hampvott. Ved forsiktig skrubbing, fjernes det øverste hudlaget og

fine hår kan komme gjennom til hudens overflate.

Beskrivelse

- 1a Massasjesystem
- 1b Effektivitets-tilbehør
- 2 Epileringshode
- 3 «smartlight»
- 4 Bryter med låseknapper (4a)
- 5a Ladelys
- 5b Lys for lavt ladenivå
- 6 Utløserknapp
- 7 Spesialledning
- 8 Tilbehør til sensitiv epilering
- 9 Presisjonstopp
- 10 Barberhode med OptiTrim-kam

Opplading

- Lad apparatet før bruk. For best ytelse anbefaler vi at du bruker et fullt oppladet apparat. Koble apparatet til et strømuttak ved hjelp av spesialledningen. La det være avslått. Ladetiden er ca. 1 time.
- Det grønne ladelyset (5a) blinker for å vise at epilatoren lades. Når batteriet er helt oppladet, lyser ladelampen konstant. Når apparatet er helt oppladet, kan det brukes uten ledning.
- Når den røde lampen (5b) for lavt batterinivå blinker, kobler du apparatet til et strømuttak ved hjelp av spesialledningen for opplading.
- Når apparatet er fullt ladet, har det opptil 40 minutters ledningsfri brukstid. Full kapasitet oppnås først etter flere sykluser med lading/utlading.
- Den beste temperaturen for lading er mellom 5 °C og 35 °C.
- Som en ekstra sikkerhet mot overoppheting kan det forekomme at ladelampene blinker (rødt/grønt). Etter

nedkjøling vil apparatet fortsette ladingen mens det grønne ladelyset blinker.

Forberedelse til ...

... tørr bruk

Huden må være tørr og fri for fett og hudkrem.

... våt bruk

Apparatet kan brukes på våt hud, også under rennende vann. Pass på at huden er ordentlig våt, slik at apparatet har optimale glideforhold. Du kan også ta litt dusjegelé på den fuktige huden. Det vil gjøre huden deilig myk og glatt etter våtepileringen.

- Kontroller at epileringshodet er rent før bruk.
- Kontroller at epileringshodet (2) er utstyrt med en topp.
- For å skifte topp klemmer du på rillene på siden og trekker toppen av.
- Du skifter hode ved å trykke på utløserknappen (6).

A Slik epileringer du

1 Slå på apparatet

- Trykk på en av låseknappene og vri bryteren med klokken til innstilling 2 (optimal innstilling). Sett bryteren på innstilling 1 for å redusere hastigheten.
- «smartlight» tennes øyeblikkelig og lyser så lenge apparatet er slått på. Det gir nesten dagslysforhold og viser selv de fineste hårstrå. Dermed får du bedre kontroll, og epileringen blir mer effektiv.

2 Slik beveger du apparatet

- Strekk alltid ut huden ved epilering.
- Sørg alltid for at epileringsoverflaten mellom massasjerullene er i kontakt med huden.

- De bevegelige toppene tilpasser seg automatisk hudens konturer.
- Før apparatet sakte, uten trykk, mot hårvækstretningen og i bryterens retning. Fordi hår kan gro i forskjellige retninger, vil det også hjelpe å føre apparatet i forskjellige retninger for å oppnå et optimalt resultat. Den pulserende bevegelsen til massasjerullene stimulerer og beroliger huden slik at epileringen blir mer skånsom.
- Hvis du er vant til følelsen av epilering og foretrekker å fjerne håret raskere, setter du på effektivitetstoppen (1b) i stedet for massasjesystemet (1a).

3 Epilering av leggene

Epilering leggene nedenfra og oppover. Når du epileringer bak kneet, skal beinet holdes strakt.

4 Epilering under armene og langs bikinilinjene

Tilbehøret til sensitiv epilering (8) er utviklet spesielt til dette bruk.

Når den brukes sammen med epileringshodet (2) følger den linjene i disse sensitive områdene optimalt, hvilket gir en skånsom og grundig barbering.

Vær oppmerksom på at dette er spesielt følsomme områder, særlig i begynnelsen. Følelsen av smerte vil avta etter gjentatte gangers bruk. Det blir mer behagelig hvis du sørger for at hårene ikke er lengre enn 2–5 mm.

Rengjør området grundig før epilering for å fjerne eventuelle rester av for eksempel deodorant. Tørk deretter forsiktig med et håndkle ved å klappe det mot huden. Ved epilering under armene holdes armen opp slik at huden er stram, og apparatet føres i forskjellige retninger. Huden er mer følsom

like etter epilering. Unngå å bruke irriterende stoffer som for eksempel deodorant med alkohol.

5 Ansiktsepilering

Sett presisjonstoppen (9) på epileringshodet (2), og din Silk-épil er klar for enkel fjerning av uønsket hår i ansiktet eller andre følsomme områder.

Vi anbefaler av hygieniske årsaker at du renser huden med alkohol før epilering. Ved epilering av ansiktet strammer du huden med den ene hånden samtidig som du med den andre hånden langsomt fører epilatoren i bryterens retning.

Overopphetingsvern

Som en ekstra sikkerhet mot overoppheting kan det forekomme at apparatet automatisk slår seg av og at ladelampene blinker (rødt/grønt). Hvis det skulle skje, vrir du bryteren til «0» og lar apparatet avkjøle seg.

Rengjøring av epileringshodet

Ta ut kontakten etter bruk.

Regelmessig rengjøring sikrer bedre resultat.

Børsterengjøring:

6 Ta av toppen (1) og børst den.

7 Rengjør pinsettene grundig fra baksiden av epileringshodet med børsten dypet i alkohol. Samtidig vrir du pinsettelementet manuelt. Denne rengjøringsmetoden sikrer en god, hygienisk behandling av epileringshodet.

Rengjøring under rennende vann:

8 Ta av toppen (1). Hold apparatet med epileringshodet under rennende vann. Trykk inn utløserknappen (6) for å ta av epileringshodet.

Rist både epileringshodet og selve apparatet grundig, slik at alt vann drypper ut. La begge delene tørke. Sørg for at de er helt tørre før du setter dem sammen igjen.

B Bruk av barberhodetilbehøret

- a OptiTrim-kam
- b Skjæreblad
- c Trimmer
- d Utløserknapper
- e Trim/barber-velger
- f Lamellkniv
- g Barberhodebase

Barbering

- Sett på barberhodetilbehøret (10) ved å klikke det på.
- Trykk på en av låseknappene og vri bryteren med klokken til innstilling 2.
- Kontroller at trim/barber-velgeren står i posisjonen «shave».
- Sørg for at både skjærebladet (b) og trimmeren (c) er i kontakt med huden, så blir resultatet best mulig (A). Før apparatet langsomt mot hårvekstretningen mens du strammer huden (B). Trimmeren løfter og kutter alle lange hår. Deretter fjerner det fleksible skjærebladet resterende stubber.
- Når du barberer eller trimmer følsomme områder, må du alltid holde huden stram slik at du unngår skade.

Konturtrimming

Lås langhårstrimmeren ved å skyve trim/barber-velgeren (e) til posisjonen «trim» (C1) når du vil trimme presise linjer og konturer.

Kutting av hår før epilering

Hvis du vil kutte hårene slik at de har ideell lengde for epilering, setter du OptiTrim-kammen (a) på barberhodet. Skyv trim/

barber-velgeren (e) til posisjonen «trim». Hold apparatet slik at OptiTrim-kammen ligger flat mot huden. Før den med tindene mot hårvæksten som vist i illustrasjon C2. NB. Siden håret ikke alltid vokser i samme retning, får du best resultat ved også å føre apparatet noe på skrå eller i ulike retninger.

Rengjøring av barberhodet

Ta ut kontakten etter bruk.

Børsterengjøring

- Trykk inn utløserknappene (d) for å ta av barberhodet (D1). Bank bunnen av barberhodet forsiktig mot et jevnt underlag (ikke på skjærebladet).
- Børst lamellkniven og innsiden av barberhodet. Ikke rengjør skjærebladet med børsten da dette kan skade bladet.

Rengjøring i vann

Trykk inn utløserknappene (d) for å ta av barberhodet. Skyll barberhodet og lamellkniven hver for seg under rennende vann (D2). La lamellkniven og skjærebladrammen tørke separat før du setter dem sammen igjen.

Vedlikehold av barberhodetilbehøret

- Skjæredelene bør oljes hver tredje måned (E). Hvis barberhodet vaskes under rennende vann, bør det oljes etter hver rengjøring.
- Bruk symaskinolja eller vaselin på skjærebladet og på metalldelene på langhårstrimmeren. Deretter tar du av barberhodet og påfører litt vaselin som vist på bildesekvens (E).
- Skjærebladet og lamellkniven er presisjonsdeler som slites over tid. For å beholde optimal barberingsytelse bør skjæreblad og lamellkniv skiftes ut når du merker at ytelsen forringes.

- Ikke barber med skadet skjæreblad eller ledning.

Slik skifter du ut skjæredelene

Skjæreblad: Trykk inn utløserknappene for å ta av barberhodet. For å ta av skjærebladet trykker du på skjærebladrammen (F). Sett inn en ny fra innsiden av barberhodet.

Lamellkniv: Lamellkniven tas av ved å trykke og vri den 90° (G1). Sett på en ny lamellkniv ved å trykke den inn i lamellknivholderen og vri 90° (G2).

Reservedeler (skjæreblad, lamellkniv) kan fås hos din forhandler eller hos et Braun servicesenter.

Elektriske spesifikasjoner er angitt på spesialledningssettet.

Spesialledningssettet tilpasser seg automatisk alle spenningsystemer.

Miljøhensyn

Dette produktet inneholder oppladbare batterier. Av miljømessige hensyn må ikke dette produktet kastets i husholdningsavfallet ved endt levetid. Returner produktet til en forhandler, et Braun Servicesenter eller via en lokal miljøstasjon.



Med forbehold om endringer

Dette produktet oppfyller kravene i EU-direktivene EMC 2004/108/EC og Low Voltage 2006/95/EC.



Garanti

Vi gir 2 års garanti på produktet gjeldende fra kjøpsdato.

I garantitiden vil vi gratis rette eventuelle fabrikkasjons- eller materialfeil, enten ved reparasjon eller om vi finner det hensiktsmessig å bytte hele produktet.

Denne garanti er gyldig i alle land der Braun eller Brauns distributør selger produktet.

Denne garanti dekker ikke: skader på grunn av feil bruk, normal slitasje eller skader som har ubetydelig effekt på produktets verdi og virkemåte. Garantien bortfaller dersom reparasjoner utføres av ikke autorisert person eller hvis andre enn originale Braun reservedeler benyttes.

For service i garantitiden skal hele produktet leveres eller sendes sammen med kopi av kjøpskvittering til nærmeste autoriserte Braun Serviceverksted.

Ring 22 63 00 93 for å bli henvist til nærmeste autoriserte Braun Serviceverksted.

NB

For varer kjøpt i Norge har kunden garanti i henhold til NEL's Leveringsbetingelser.

Svenska

Våra produkter är framtagna för att uppfylla högsta krav när det gäller kvalitet, funktion och design. Vi hoppas att du verkligen kommer att trivas med din nya Silk-épil Xpressive.

Med följande text vill vi göra dig bekant med denna produkt och ge några goda råd om epilering. Läs noga igenom hela bruksanvisningen innan du använder produkten.

Braun Silk-épil Xpressive har designats för att göra borttagningen av oönskad hårväxt så effektiv, skonsam och enkel som möjligt. Dess beprövade epileringssystem tar bort hårstråna vid roten och huden håller sig len i flera veckor. När hårstråna växer ut igen är de fina och mjuka, och du slipper stubb i fortsättningen.

Epileringshuvudet har 40 pincetter och SoftLift®-spetsar för enastående effektivitet. Det rörliga epileringstillbehöret följer din kropps konturer och tar på så sätt effektivt bort även korta hår. Massagesystemet (1a) stimulerar huden innan epileringen och lugnar den direkt efteråt för att reducera obehag och smärta.

Efficiency-tillbehöret (1b) för en snabb epilering med maximal hudkontakt och optimal användningsposition, så att hårborttagningen sker på ett ännu effektivare sätt.

Epileringstillbehöret för känsliga områden (8) är perfekt anpassat för att följa kroppen linjer på lite känsligare områden, som under armarna och längs bikinilinen.

Precisionskåpan (9) ger utmärkt precision och kontroll när oönskat hår tas bort från ansikte och andra känsliga områden.

Rakhuvudet (10) är speciellt designad för en snabb och nära rakning under armarna och bikinilinen.

Viktigt!

- Av hygieniska skäl bör du inte dela apparaten med andra.
- Den här apparaten har en specialsladd med en inbyggd, säker elförsörjning med extra låg spänning. Du ska därför inte byta ut eller ändra någon del av den. Det finns då risk för att du utsätts för elektriska stötar.
-  Den här apparaten är lämplig för användning i samband med bad eller dusch. Av säkerhetsskäl kan den endast användas utan sladd.
- Apparaten är ej avsedd att användas av barn eller personer med nedsatt fysisk eller mental förmåga om användningen inte övervakas av en person som är ansvarig för deras säkerhet. Vi rekommenderar att apparaten förvaras utom räckhåll för barn.
- När apparaten är påslagen får den aldrig komma i kontakt med huvudhår, ögonfransar, ögonbryn eller liknande. Detta kan både orsaka skador och blockera apparaten.
- Använd inte epileringshuvudet utan epileringstillbehör.

Generell information om epilering

Alla hårborttagningsmetoder där hårstrån tas bort med rötterna kan leda till inåtväxande hårstrån och irritation (såsom klåda, obehag och rodnader) beroende på hudens och hårets egenskaper. Detta är dock en normal reaktion som går över snabbt. Reaktionen kan vara mer påtaglig de första gångerna eller om huden är extra känslig.

Om din hud efter 36 timmar fortfarande är irriterad, rekommenderar vi att du kontaktar

läkare. I allmänhet tenderar hudreaktionerna och smärtförmimelsen att minska avsevärt efter upprepad användning med Silk-épil.

Vissa irritationer som orsakas av hårborttagning kan leda till inflammation om bakterier tränger in i huden (t.ex. när hårborttagaren förs över huden). Genom att noggrant rengöra epileringshuvudet före varje användning minimeras risken för inflammationer.

Om du är tveksam när det gäller att använda denna produkt ber vi dig rådfråga en läkare. I följande fall skall produkten inte användas förrän du har konsulterat en läkare:

- eksem, sår, hudinflammation, t.ex. hårsäcksinflammation och åderbräck,
- runt födelsemärken,
- nedsatt hudförsvar, t.ex. diabetes, graviditet, Raynauds sjukdom, blödarsjuka eller nedsatt immunförsvar.

En del nyttiga tips

Om du aldrig tidigare eller om det var länge sedan ni epilerade er kan det ta en liten stund för huden att vänja sig. Obehaget kommer snabbt att avta med upprepad behandling då antalet hårstrån som avlägnas minskar och huden vänjer sig. Epilering är behagligast och enklast när håret har en längd av 2–5 mm (0,08–0,2 in.) Om håret är längre rekommenderar vi att först klippa ner håret till denna längd.

I början rekommenderar vi att du epilerar på kvällen så att eventuell rodnad kan försvinna under natten. Efter epilering rekommenderar vi att någon fuktcreme appliceras för att huden skall kunna «vila».

Det kan inträffa att tunna hårstrån som växer tillbaka inte förmår tränga igenom hudytan.

För att förhindra risken för inåtväxande hårstrån, rekommenderar vi regelbunden användning av torrborste (t.ex. efter att ha duschat) eller exfolierande krämer. Genom att mjukt borsta utsatta delar avlägsnas det yttersta hudlagret så att hårstrån kan ta sig igenom hudytan.

Beskrivning

- 1a Massagesystem
- 1b Efficiency-tillbehör
- 2 Epileringshuvud
- 3 «smartlight»
- 4 Reglage med låsfunktion (4a)
- 5a Laddningslampa
- 5b Indikator för låg batterispänning
- 6 Frisläppningsknapp
- 7 Specialsladd
- 8 Epileringstillbehör för känsliga områden
- 9 Precisionskåpa
- 10 Rakhuvud med OptiTrim-kam

Laddning

- Ladda apparaten innan du använder den. För att den ska fungera så bra som möjligt rekommenderar vi att du alltid använder en helt fulladdad apparat. Anslut apparaten till ett vägguttag med hjälp av specialsladden med motorn avstängd. Uppladdningen tar ca 1 timme.
- Den gröna laddningslampan (5a) blinkar för att visa att apparaten laddas. När batteriet är fulladdat lyser laddningslampan med ett fast sken. När apparaten är fulladdad ska den användas utan sladd.
- När den röda laddningslampan (5b) blinkar, kan apparaten anslutas till eluttaget med specialsladden som ställs på uppladdning.
- Ett fulladdat batteri ger upp till 40 minuters sladdlös användning. Maximal batteri-

kapacitet uppnås dock först efter flera upp- och urladdningscykler.

- Bästa omgivande temperatur vid laddning är mellan 5 °C och 35 °C.
- Av säkerhetsskäl för att undvika överhettning av apparaten, kan det inträffa att laddningslampan blinkar (röd/grön). Efter avsvälning fortsätter apparaten att ladda och den gröna laddningslampan blinkar.

Förbered dig för ...

... torr användning

Huden måste vara helt torr och fri från fett eller krämer.

... våt användning

Apparaten kan användas på våt hud, även under rinnande vatten. Se till att huden är verkligen återfuktad så att apparaten glider så bra som möjligt. Du kan även applicera duschgelé för att återfukta huden och göra huden mjuk och slät efter våtepilering.

- Kontrollera alltid att epileringshuvudet är rent innan du använder det.
- Kontrollera alltid att epileringshuvudet (2) är utrustat med ett epileringstillbehör (1).
- För att byta epileringstillbehör, tryck på markeringen på sidan och dra av tillbehöret.
- Tryck ned frisläppningsknappen för att byta epileringshuvud.

A Att epilera

1 Starta

- Tryck på en av låsknapparna och vrid reglaget medurs till position 2 (optimal inställning). Välj position 1 om du vill ha en lägre hastighet (mild inställning).

- «smartlight» tänds omedelbart och lyser sedan så länge apparaten är igång. Den producerar näst intill naturligt dagsljus vilket hjälper dig att se även de finaste hårstråna och ger dig bättre kontroll över behandlingen samt överlägsna resultat.

2 Använd apparaten

- Håll alltid huden sträckt vid epilering.
- Se till att epileringområdet mellan massagerullarna alltid är i kontakt med huden.
- Det svängbara huvudet anpassar sig automatiskt till hudens konturer.
- För apparaten utan att trycka i en långsam, kontinuerlig rörelse mot hårens växtriktning och i samma riktning som reglaget. Det kan ge ett bättre resultat att föra apparaten i olika riktningar eftersom håren kan växa åt olika håll. Epileringen blir mer skonsam tack vare massagerullarnas pulserande rörelser som stimulerar och lugnar huden.
- Om du är van vid epilering och vill avlägsna hår snabbare kan du byta ut massagesystemet (1a) mot Efficiency-tillbehöret (1b).

3 Epilering av ben

Epilera benen nedifrån och upp. Håll benet sträckt när du epilerar knävecket.

4 Epilering under armarna och längs bikinilinjén

Epileringstillbehöret för känsliga områden (8) har tagits fram speciellt för dessa områden.

När den används tillsammans med epileringshuvudet (2) följer den områdets konturer perfekt och ger en varsam och effektiv epilering.

Notera att dessa områden är särskilt smärtkänsliga, framför allt i början. Smärtupplevelsen minskar vid upprepad användning. Epilera när håret är 2-5 mm långt så blir upplevelsen skonsammare. Rengör området noggrant innan epilering för att avlägsna rester av t.ex. deodorant. Torka försiktigt med en ren handduk. När du epilera under armen ska du hålla armen sträckt uppåt och föra apparaten i olika riktningar. Huden kan vara extra känslig direkt efter behandlingen så vi rekommenderar att man undviker användning av produkter som innehåller alkohol.

5 Epilering i ansiktet

Med precisionskåpan (9) på epileringshuvudet (2) lämpar sig din Silk-épil perfekt för att bekvämt ta bort oönskat hår från ansiktet eller andra känsliga områden. Rengör ansiktet grundligt innan epilering, gärna med en alkoholbaserad produkt. Sträck huden med ena handen samtidigt som du med andra handen långsamt för apparaten i regelagets riktning över det område du vill epilera.

Överhettningsskydd

Av säkerhetsskäl för att undvika överhettning av apparaten, kan det inträffa att den stängs av automatiskt och att laddningslampan blinkar (röd/grön). Ställ i så fall brytaren på «0» och låt apparaten svalna.

Rengöring av epileringshuvudet

Efter användning ska du dra ur produktens elkontakt. Regelbunden rengöring ger bättre resultat.

Rengöring med borste:

- 6 Avlägsna epileringstillbehöret och borsta ur den.

- 7 Doppa borsten i alkohol och rengör pincetterna noggrant bakifrån. Snurra samtidigt manuellt på pincetterna. På detta sätt bibehåller du epileringshuvudet hygieniskt.

Rengöring under rinnande vatten

- 8 Ta bort epileringstillbehöret (1). Håll epileringshuvudet under rinnande vatten. Tryck sedan på frisläppningsknappen (6) för att avlägsna epileringshuvudet. Skaka båda delarna ordentligt så att allt vatten kan rinna ut. Låt delarna torka. Se till att båda delarna är helt torra innan du sätter ihop apparaten igen.

B Använd rakhuvudet

- a OptiTrim-kam
- b Skärblad
- c Trimmer
- d Frisläppningsknappar
- e Reglage trimning/rakning
- f Saxhuvud
- g Rakhuvudsbas

Rakning

- Fäst rakhuvudet (10) genom att klicka fast det.
- Tryck på en av låsknapparna och vrid regelaget medurs till position 2.
- Kontrollera att trimning/rakning-reglaget (e) är i position «shave».
- Se till att både skärbladet (b) och trimmern (c) är i kontakt med huden hela tiden för att få bästa resultat (A). För apparaten långsamt mot hårens växtriktning samtidigt som du sträcker huden (B). Trimmern lyfter och klipper av alla långa hårstrån. Skärbladet följer sedan efter och tar hand om eventuell stubb.

- Se till att alltid sträcka huden när du rakar känsliga områden så att inga skador uppstår.

Konturtrimning

För precisa linjer och konturer, som bikini-linjen, låser du trimmern för långa hårstrån genom att skjuta trimning/rakning-reglaget (e) till positionen «trim» (C1).

Förklippning av hår innan epilering

Om du vill klippa håret för att uppnå optimal längd innan epileringen fäster du OptiTrim-kammen (a) på rakhuvudet. För trimning/rakning-reglaget till positionen «trim».

Håll apparaten med OptiTrim-kammen platt mot huden. För kamtopparna mot hårets växtriktning i enlighet med bild C2.

OBS! Eftersom håret inte alltid växer i samma riktning bör du variera kammens riktning för att få bästa resultat.

Rengöring av rakhuvudet

Efter användning ska du dra ur produktens elkontakt.

Rengöring med borste:

- Tryck på frisläppningsknapparna (d) för att ta bort rakhuvudet D1. Knacka försiktigt rakhuvudets botten mot en plan yta (inte på bladet).
- Borsta rent saxhuvudet och insidan på rakhuvudet. Du ska dock inte rengöra skärbladet med borsten eftersom detta kan skada bladet.

Rengöring med vatten

Tryck på frisläppningsknapparna (d) för att ta bort rakhuvudet. Skölj rakhuvudet och saxhuvudet separat under rinnande vatten (D2). Låt saxhuvudet och rakbladet torka separat innan du sätter tillbaka dem.

Håll rakhuvudet i topptрим

- Rakningstillbehören ska smörjas regelbundet var tredje månad (E). Om du rengör rakhuvudet under rinnande vatten ska det smörjas efter var rengöring.
- Smörj skärbladet och metalldelarna i trimmern för långa hårstrån med symaskinsolja eller vaselin. Ta sedan bort rakhuvudet och applicera lite vaselin enligt bilden i avsnitt (E).
- Skärbladet och saxhuvudet är precisionskomponenter som slits med tiden. För att rakapparaten ska behålla optimal prestanda ska du byta ut skärbladet och saxhuvudet när du märker en försämrad rakningsprestanda.
- Raka aldrig med ett skadat skärblad eller en skadad sladd.

Så här byter du ut rakapparatus delar

Skärblad: Tryck på frisläppningsknapparna för att ta bort rakhuvudet. Tryck på ramen (F) för att ta bort skärbladet. Sätt dit ett nytt skärblad genom att föra in det från rakhuvudets insida.

Saxhuvud: För att ta bort saxhuvudet så tryck och vrid det 90° (G1). Ta sedan av det. Sätt dit ett nytt saxhuvud genom att trycka fast det på saxhuvudets hållare och vrida 90° (G2).

Ersättningsdelar (skärblad, saxhuvud) kan erhållas från din återförsäljare eller Braun Customer Service Centres.

För elektriska specifikationer, se texten på specialsladden.

Specialsladden anpassas automatiskt till växelström över hela världen.

Skydda miljön

Denna produkt innehåller laddningsbara batterier. Av miljöhänsyn ska produkten inte slängas tillsammans med det vanliga hushållsavfallet när den är uttjänt. Kassera den på ett Braun servicecenter eller en lämplig återvinningsstation i din kommun.



Denna information kan ändras utan föregående meddelande.

Denna produkt uppfyller bestämmelserna i EU-direktiven 2004/108/EG om elektromagnetisk kompatibilitet (EMC) och 2006/95/EG om lågspänningsutrustning.



Garanti

Vi garanterar denna produkt för två år från och med inköpsdatum. Under garantitiden kommer vi utan kostnad, att avhjälpa alla brister i apparaten som är hänförliga till fel i material eller utförande, genom att antingen reparera eller byta ut hela apparaten efter eget gottfinnande.

Denna garanti gäller i alla länder där denna apparat levereras av Braun eller deras auktoriserade återförsäljare.

Garantin gäller ej: skada på grund av felaktig användning eller normalt slitage, liksom brister som har en försumbar inverkan på apparatens värde eller funktion. Garantin upphör att gälla om reparationer utförs av icke behörig person eller om Brauns originaldelar inte används.

För att erhålla service under garantitiden skall den kompletta apparaten lämnas in tillsammans med inköpskvittot, till ett auktoriserat Braun verkstad.

Ring 020-21 33 21 för information om närmaste Braun verkstad.

Suomi

Tuotteemme on suunniteltu täyttämään korkeimmat laatu-, toimivuus- ja muotoiluvaatimukset. Toivomme, että olet tyytyväinen Braun Silk-épil Xpressive laitteeseen.

Tutustuaksesi lähemmin tähän laitteeseen lue nämä käyttöohjeet ennen käyttöönottoa.

Braun Silk-épil Xpressive on suunniteltu tekemään ei-toivottujen ihokarvojen poistamisesta mahdollisimman tehokasta, hellävaraista ja helppoa. Sen epilointitoiminto poistaa ihokarvat ja tekee ihostasi pehmeän usean viikon ajaksi. Uudelleen kasvavat ihokarvat ovat ohuita ja pehmeitä, joten sääntä ei ehdi muodostua.

Epilointipäässä on 40 ainutlaatuisesti aseteltua pinsettii ja ennennäkemättömän tehokkaat SoftLift®- kärjet. Kääntyvä ajopää mukautuu ihanteellisesti vartalon muotoihin saadakseen paremman lyhyiden karvojen poiston sekä perusteellisen karvojenpoiston. Hierontaosa (1a) stimuloi ihoa ennen karvanpoistoa ja pehmentää sitä karvan poiston jälkeen vähentäen huomattavasti kivun tunnetta.

Efficiency-ajopää (1b) nopeaan epilointiin varmistaa maksimaalisen kontaktin ihoon, aina oikea kulma kääntyvän ominaisuuden ansiosta.

Kainaloiden ajopää (8) on suunniteltu herkien alueiden ajoon esimerkiksi kainaloille ja bikinialueelle.

Tarkalla ajopäällä (9) ihokarvojen poisto kasvoilta ja muilta herkiltä ihoalueilta sujuu tarkasti ja hallitusti.

Ajopää (10) on erityisesti suunniteltu nopeaan ja tarkkaan ajoon kainaloista ja bikinialueilta.

Tärkeää

- Älä anna hygieniasyiden vuoksi muiden käyttää laitetta.
- Laitteen verkkojohto on varustettu matalajännitesovittimella. Sähköiskun vaaran välttämiseksi älä vaihda siihen mitään osia tai tee mitään muutoksia.
-  Laitetta voi käyttää kylvyssä ja suihkussa. Turvallisuussyistä sitä voidaan käyttää vain ilman verkkojohtoa.
- Tätä laitetta ei ole tarkoitettu lasten eikä fyysisesti tai henkisesti rajoittuneiden henkilöiden käyttöön, ellei heidän turvallisuudestaan vastaava henkilö valvo laitteen käyttöä. Suosittelemme ylipäänsä laitteen pitämistä poissa lasten ulottuvilta.
- Kun laitteeseen on kytketty virta, se ei saa olla kosketuksissa hiusten, silmäripsien, hiusnauhojen jne. kanssa loukkaantumisen sekä laitteen tukkeutumisen ja vaurioitumisen ehkäisemiseksi.
- Älä koskaan käytä epilointipäätä (2) ilman karkikappaletta.

Yleistä tietoa säärakarvojen poistosta

Kaikista ihokarvanpoistomenetelmistä, joissa ihokarvat poistetaan, saattaa olla seurauksena sisäänpäänekasvavia karvoja ja ihon ärtymistä riippuen ihosi ja ihokarvojesi kunnosta (esim. kutinaa, epämukavuutta tai punotusta iholla). Tämä on luonnollinen reaktio ja se häviää nopeasti. Poistaessasi ihokarvoja ensimmäisiä kertoja, tai jos sinulla on herkkä iho, reaktio voi olla voimakkaampi.

Jos ihosi on 36 tunnin jälkeen edelleen ärtynyt, suosittelemme, että keskustelet asiasta lääkärisi kanssa. Yleensä ihon ärsytykset ja kivun tunne vähenevät huomattavasti muutaman käyttökerran jälkeen.

Jos iholle on päässyt bakteereita, iho voi joissakin tapauksissa tulehtua (esim. kun laitetta liu'utetaan iholla). Ajopään perusteellinen puhdistus ennen jokaista käyttökertaa minimoi tulehdusvaaran.

Keskustele lääkärisi kanssa, jos epäilet laitteen sopivuutta sinulle. Seuraavissa tapauksissa on syytä keskustella lääkärin kanssa ennen laitteen käyttöönottoa:

- Jos sinulla on rohtunut, haavainen tai tulehtunut iho, esim. juuritupen tulehdus (märkiviä rakkuloita) tai jos sinulla on suonikohjuja.
- Jos sinulla on luomia tai syntymämerkkejä.
- Jos ihon immunitaatti on alentunut, esim. diabetes mellitus, raskaus, raynardin tauti.
- Jos sinulla on verenvuototauti, candida-infektio tai immuunikato.

Hyödyllisiä vinkkejä

Epilointi on helpompaa ja paljon miellyttävämpää, kun ihokarvat ovat optimaalisen pituisia (2–5 mm). Jos ihokarvat ovat pidempää, suosittelemme leikkaamaan ne optimaaliseen pituuteen.

Ensimmäisillä kerroilla kannattaa epiloida illalla, jotta mahdollinen ihon punoitus ehtisi laskeutua yön aikana. Ihon rauhoittamiseksi suosittelemme käyttämään kosteusvoidetta epiloinnin jälkeen.

Uudelleen kasvavat ihokarvat saattavat olla niin hentoja, että niiden on vaikea tunkeutua ihon pinnan läpi. Jotta välttyisit sisäänpäin kasvaneilta ihokarvoilta, on hyvä kuoria ihoa säännöllisesti kuorintakintaalla (esim. suihkun jälkeen) tai kuorintavoiteella.

Hellä hankaaminen poistaa ihon pintakerroksen ja helpottaa ihokarvojen työntymistä ihon pinnan läpi.

Laitteen osat

- 1a Hierontatoiminto
- 1b Efficiency-ajopää
- 2 Epilointipää
- 3 «smartlight»
- 4 Virtakytkin ja lukitusnäppäimet (4a)
- 5a Latauksen merkkivalo
- 5b Latauksen tyhjenemisen merkkivalo
- 6 Vapautuspainike
- 7 Verkkjohto
- 8 Kainaloiden ajopää
- 9 Tarkka ajopää
- 10 Ajopää ja OptiTrim-lisäosa

Lataaminen

- Lataa laite ennen käyttöä. Laitteen parhaan suorituskyvyn takaamiseksi suosittelemme, että käytät laitetta aina täydellä akulla. Kytke sammutettu laite verkkojohdolla pistorasiaan. Latausaika on noin yksi tunti.
- Latauksen vihreän merkkivalon (5a) vilkkuminen osoittaa, että laite latautuu. Kun akku on täysi, latauksen merkkivalo palaa yhtäjaksoisesti. Kun laite on täysin latautunut, käytä sitä ilman verkkajohtoa.
- Kun latauksen alhaisesta tasosta ilmottava punainen merkkivalo (5b) syttyy, kytke laite verkkovirtaan akun uudelleenlataamiseksi.
- Laitteen käyttöaika täydellä latauksella on jopa 40 minuuttia. Akun täysi toimintakyky saavutetaan kuitenkin vasta useiden käyttö- ja latauskertojen jälkeen.
- Lataamiseen sopivin ympäristön lämpötila on 5 – 35 °C.
- Jos laite jostain syystä ylikuumentee, latauksen merkkivalot alkavat välkyä (punainen/vihreä). Tämä on turvatoimenpide. Laitteen jäähdyttyä lataaminen jatkuu normaalisti ja latauksen vihreä merkkivalo alkaa vilkkua.

Valmistautuminen ...

... kuiva-ajoon

Ihon tulee olla kuiva, eikä siinä saa olla rasvaa tai voiteita.

... märkäajoon

Laitetta voidaan käyttää märälle iholle jopa juoksevan veden alla. Kastele iho hyvin, niin laite liukuu parhaalla mahdollisella tavalla. Voit käyttää ihon kostuttamiseen lisäksi suihkugeeliä, jolloin ihosi jää kauniin pehmeäksi ja sileäksi epiloinnin jälkeen.

- Varmista aina ennen käyttöä, että epilointipää on puhdas.
- Varmista aina, että epilointipäässä (2) on mukana kärkekappale.
- Vaihda kärkekappale painamalla sen sivulla olevia uria ja vetämällä ulos.
- Vaihda ajopää painamalla vapautuspainiketta (6).

A Epilointi

1 Käynnistys

- Paina yhtä lukitusnäppäintä ja käännä virtakytkintä myötäpäivään asetukseen 2 (optimaalinen asetus). Vähennä nopeutta valitsemalla asetus 1 (pehmeä asetus).
- «smartlight» syttyy välittömästi ja palaa niin kauan kuin laite on käynnissä. Se tuottaa päivänvaloa muistuttavan valon, jolloin ohuimmatkin ihokarvat näkyvät ja epilointi on tehokkaampaa.

2 Laitteen ohjaaminen

- Venytä ihoa aina epiloinnin aikana.
- Varmista aina, että hierontatelojen välinen epilointialue koskettaa ihoasi.

- Kääntyvät kärkekappaleet myötäilevät ihoa automaattisesti.
- Ohjaa laitetta painamatta ja hitaalla, jatkuvalla liikkeellä ihokarvojen kasvusuuntaa vastaan, virtakytkimen suuntaan. Koska ihokarvat voivat kasvaa eri suuntiin, voit myös ohjata laitetta eri suuntiin ihanteellisen lopputuloksen saavuttamiseksi. Hierovien telojen sykkivä liike virkistää ja rentouttaa ihoa, jolloin epilointi on hellävaraisempaa.
- Jos olet tottunut epilointiin ja haluat nopeamman tavan ihokarvojen poistoon, liitä Efficiency-ajopää (1b) hierontaosan (1a) tilalle.

3 Säärien epilointi

Epiloi sääret säären alaosaan ylöspäin. Kun epiloit polven takaa, ojenna jalka suoraksi.

4 Kainaloiden ja bikinialueen epilointi

Tätä erityistarkoitusta varten on kehitetty kainaloiden ajopää (8).

Se on asetettu epilointipäähän (2) ja myötäilee tarkasti näiden alueiden muotoja antaen hellävaraisen ja perusteellisen epiloinnin.

Huomioi, että varsinkin alussa nämä alueet ovat erityisen kipuherkkiä. Toistuvassa käytössä kivun tunne vähenee. Lisämukavuutta saat, kun ihokarvat ovat 2–5 mm pituisia.

Puhdista epiloitava alue perusteellisesti jäämistä (kuten deodorantista) ennen epilointia. Taputtele sen jälkeen iho kuivaksi pyyhkeellä. Pidä kainaloita epiloidessasi käsivartta kohotettuna, jolloin iho venyy, ja vie laitetta eri suuntiin. Koska iho voi olla herkempi heti epiloinnin jälkeen, vältä käyttämästä ihoa ärsyttäviä aineita, kuten alkoholia sisältäviä deodorantteja.

5 Kasvojen epilointi

Aseta tarkka ajopää (9) epilointipään (2) päälle, niin Silk-épil-epilaattorisi soveltuu erinomaisesti ihokarvojen poistamiseen kasvoilta ja muilta herkiltä alueilta. Suosittelemme ihon puhdistamista alkoholilla ennen epilointia hygienesyistä. Epiloidessasi kasvoja venytä ihoa yhdellä kädellä ja ohjaa epilaattoria hitaasti toisella kädellä virtakytkimen suuntaan.

Ylikuumenemissuoja

Jos laite jostain syystä ylikuumenee, se saattaa kytkeytyä automaattisesti pois päältä ja latauksen merkkivalot alkavat välkkäyä (punainen/vihreä). Tämä on turvatoimenpide. Tässä tapauksessa käännä kytkin takaisin asentoon «0» ja anna laitteen jäähtyä.

Epilointipään puhdistus

Irrota laitteen pistoke pistorasiasta jokaisen käyttökerran jälkeen. Säännöllinen puhdistaminen varmistaa laitteen paremman suorituskyvyn.

Puhdistaminen harjalla:

- 6 Irrota kärkekappale ja harjaa se.
- 7 Puhdista epilaattorin takaosan pinsetit perusteellisesti alkoholiiin kostutetulla harjalla. Käännä samalla pinsettiosaa manuaalisesti. Tämä puhdistusmenetelmä varmistaa epilointipään hygieenisyyden.

Puhdistaminen juoksevan veden alla:

- 8 Irrota kärkekappale. Pidä laitetta ja epilointipäätä juoksevassa vedessä. Irrota sen jälkeen epilointipäätä painamalla vapautuspainiketta (6). Ravista sekä epilointipäätä että laitetta perusteellisesti, jotta jäljellä oleva vesi valuu pois. Jätä molemmat osat kuivumaan. Varmista ennen uudelleen liittämistä, että ne ovat täysin kuivia.

B Ajopäälisäosan käyttäminen

- a OptiTrim-lisäosa
- b Teräverkko
- c Trimmeri
- d Vapautuspainikkeet
- e Rajauksen/ajon valitsin
- f Leikkuri
- g Ajopääyksikkö

Ajaminen

- Aseta ajopäälisäosa (10) napsauttamalla se paikalleen.
- Paina yhtä lukitusnäppäintä ja käännä virtakytkintä myötäpäivään asetukseen 2.
- Varmista, että rajauksen/ajon valitsin (e) on «shave»-asennossa.
- Parhaan lopputuloksen saat, kun sekä teräverkko (b) että trimmeri (c) koskettavat ihoa (A). Venytä ihoa (B) ja liikuta laitetta hitaasti ihokarvojen kasvusuuntaa vastaan. Trimmeri kohottaa kaikki pitkät ihokarvat ja leikkaa ne pois. Sen jälkeen joustava teräverkko poistaa sängen.
- Muista aina venyttää ihoa herkkiä alueita ajaessasi ja trimmatessasi, jotta välttyt vahingoilta.

Rajaus

Kun muotoilet tarkkoja rajauksia, lukitse pitkien ihokarvojen viimeistelijä työntämällä rajauksen/ajon valitsin (e) asentoon «trim» (C1).

Ihokarvojen leikkaus ennen epilointia

Jos haluat leikata ihokarvat optimaaliseen pituuteen epilointia varten, aseta OptiTrim-lisäosa (a) ajopäähän. Työnnä rajauksen/ajon valitsin asentoon «trim».

Pidä OptiTrim-lisäosalla varustettua laitetta tasaisena ihoa vasten. Ohjaa laitetta lisäosan kärjillä ihokarvojen kasvusuuntaa vasten kuvituksen C2 mukaisesti.

Huom. koska ihokarvat eivät aina kasva samaan suuntaan, myös laitetta kannattaa ohjata hieman vinottain tai eri suuntiin parhaan lopputuloksen saavuttamiseksi.

Ajopään puhdistus

Irrota laitteen pistoke pistorasiasta jokaisen käyttökerran jälkeen.

Puhdistaminen harjalla

- Irrota ajopää painamalla vapautuspainikkeita (d) (D1). Kopauta ajopään pohjaa kevyesti tasaista pintaa vasten (ei teräverktoon).
- Harjaa leikkuri ja ajopään sisäpuoli. Älä kuitenkaan puhdistaa harjalla teräverkkoa, sillä teräverkko voi vahingoittua.

Puhdistaminen vedellä

Irrota ajopää painamalla vapautuspainikkeita (d). Huuhtelee ajopää ja leikkuri erikseen juoksevassa vedessä (E). Jos puhdistat ajopään juoksevassa vedessä, voitele se joka puhdistuksen jälkeen.

Ajopäälisäosan pitäminen huippukunnossa

- Ajo-osat tulee voidella säännöllisesti 3 kuukauden välein (E). Jos puhdistat ajopään juoksevassa vedessä, voitele se joka puhdistuksen jälkeen.
- Lisää ohutta koneöljyä tai vaseliinia teräverkkoon ja pitkien ihokarvojen viimeistelijän metalliosiin. Poista sen jälkeen ajopää ja lisää hiukan vaseliinia kuvan osoittamalla tavalla (E).
- Teräverkko ja leikkuri ovat hienomekaanisia osia, jotka kuluvat ajan myötä. Ihanteellisen ajosuorituksen takaamiseksi teräverkko ja leikkuri kannattaa vaihtaa, kun ajotulos alkaa heikentyä.
- Älä käytä laitetta, jos teräverkko tai verkkojohto on vahingoittunut.

Ajo-osien vaihtaminen

Teräverkko: Irrota ajopää painamalla vapautuspainikkeita. Irrota teräverkko painamalla sen kehystä (F). Asenna uusi teräverkko ajopään sisäpuolelta.

Leikkuri: Poista leikkuri painamalla ja kääntämällä sitä 90° (G1), jonka jälkeen voit irrottaa sen. Asenna uusi leikkuri painamalla se leikkurin pidikkeeseen ja kääntämällä 90° (G2).

Vaihto-osia (teräverkko, leikkuri) voit ostaa kauppiaalta tai Braun-huoltoliikkeestä.

Katso sähkömääräyksiä koskevat tiedot matalajännitesovittimesta. Verkkojohto soveltuu automaattisesti kaikkeen vaihtovirtaan maailmanlaajuisesti.

Ympäristöseikkoihin liittyviä tietoja

Tässä laitteessa on ladattavat akut. Ympäristönsuojelullisista syistä tuotetta ei saa hävittää kotitalous-jätteen mukana käyttöiän päättyessä. Hävitä tuote viemällä se Braun-huoltoliikkeeseen tai asianmukaiseen keräyspisteeseen.



Tiedot voivat muuttua ilman ennakkoilmoitusta.

Tämä tuote täyttää EU-direktiivin 2004/108/EC mukaiset EMC-vaatimukset sekä matalajännitettä koskevat säännökset (2006/95/EC).



Takuu

Tälle tuotteelle myönnämme 2 vuoden takuun ostopäivästä lukien Suomessa voimassa olevien alan takuehtojen TE90 mukaan. Takuuaikana korvataan veloitusetta kaikki viat, jotka aiheutuvat materiaaliiviasta tai valmistusvirheestä. Korvaus tapahtuu harkintamme mukaan korjaamalla, vaihtamalla viallinen osa tai vaihtamalla koko laite uuteen. Takuu on voimassa kaikkialla maailmassa sillä edellytyksellä, että laitetta myydään ko. maassa Braunin tai virallisen maahantuojan toimesta.

Takuun piiriin eivät kuulu seuraavat viat: viat, jotka johtuvat virheellisestä käytöstä, normaalista kulumisesta tai viat, jolla on vähäinen merkitys laitteen arvoon tai toimintaan. Takuun voimassaolo lakkaa, jos laitetta korjataan muualla kuin valtuutetussa Braun-huoltoliikkeessä tai jos laitteessa käytetään muita kuin alkuperäisiä varaosia.

Yksilöity ostokuitti riittää takuun voimassaolon osoittamiseksi.

Lisätietoa takuuseen liittyvistä asioista saa asiakaspalvelukeskuksestamme numerosta 020-377 877.

Ελληνικά

Τα προϊόντα μας διακρίνονται για την υψηλή ποιότητα κατασκευής τους, την λειτουργικότητά τους και τον σχεδιασμό τους. Ελπίζουμε ότι θα ικανοποιηθείτε απόλυτα από την χρήση της συσκευής Braun Silk-épil Xpressive.

Παρακαλούμε διαβάστε προσεκτικά τις οδηγίες χρήσης, προτού χρησιμοποιήσετε την συσκευή και φυλάξτε τις για μελλοντική αναφορά.

Η αποτριχωτική μηχανή Braun Silk-épil Xpressive έχει σχεδιαστεί έτσι ώστε η αφαίρεση της ανεπιθύμητης τριχοφυΐας να είναι όσο το δυνατόν πιο αποτελεσματική, απαλή και εύκολη. Το δοκιμασμένο σύστημα αποτρίχωσης, αφαιρεί τις τρίχες από την ρίζα, αφήνοντας την επιδερμίδα απαλή για βδομάδες. Εφόσον η τρίχα που επανεμφανίζεται είναι πιο λεπτή και μαλακή, δεν θα υπάρχουν πλέον υπολείμματα τριχών.

Η κεφαλή αποτρίχωσης διαθέτει μια μοναδική διάταξη από 40 τομπίδες και άκρες SoftLift® για απaráμλλη αποτελεσματικότητα. Το κινούμενο κάλυμμα της κεφαλής προσαρμόζεται ιδανικά στις καμπύλες του σώματος, για την καλύτερη αφαίρεση και των πιο κοντών τριχών. Το σύστημα μασάζ (1a) αρχικά διεγείρει την επιδερμίδα και την απαλύνει μετά την αφαίρεση της τρίχας, μειώνοντας σημαντικά την αίσθηση πόνου.

Το εξάρτημα Efficiency (1b) για γρήγορη αποτρίχωση εξασφαλίζει την μέγιστη επαφή με το δέρμα, και την ιδανική θέση χρήσης, χάρη στην χαρακτηριστική δυνατότητα κίνησης.

Το εξάρτημα για μασχάλες (8) έχει σχεδιαστεί για χρήση στις απαλές περιοχές του δέρματος, όπως είναι οι μασχάλες και η περιοχή του μικίνι.

Το εξάρτημα ακριβείας (9) παρέχει μέγιστη ακρίβεια και έλεγχο στην αφαίρεση των ανεπιθύμητων τριχών από το πρόσωπο και τις άλλες ευαίσθητες περιοχές.

Η κεφαλή Ξυρίσματος (10) είναι ειδικά σχεδιασμένη για γρήγορο και τέλειο Ξύρισμα στις μασχάλες και την γραμμή του μικίνι.

Σημαντικό

- Για λόγους υγιεινής, μην μοιράζεστε αυτήν την συσκευή με άλλα άτομα.
- Αυτή η συσκευή είναι εξοπλισμένη με ένα ειδικό σετ καλώδιου το οποίο διαθέτει ενσωματωμένο μετασχηματιστή πολύ χαμηλής τάσης για περισσότερη ασφάλεια. Για τον λόγο αυτό δεν πρέπει να αντικαταστήσετε ή τροποποιήσετε οποιοδήποτε μέρος του. Σε αντίθετη περίπτωση υπάρχει κίνδυνος ηλεκτροπληξίας.
-  Αυτή η συσκευή είναι κατάλληλη για χρήση στο μπάνιο ή το ντους. Για λόγους ασφαλείας, μπορεί να λειτουργήσει μόνο χωρίς καλώδιο ρεύματος.
- Αυτή η συσκευή δεν προορίζεται για χρήση από παιδιά ή άτομα με μειωμένες σωματικές ή πνευματικές ικανότητες, εκτός και αν επιτηρούνται από κάποιο άτομο υπεύθυνο για την ασφάλειά τους. Γενικά, συνιστούμε να κρατάτε την συσκευή μακριά από παιδιά.
- Όταν η συσκευή τίθεται σε λειτουργία, δεν πρέπει ποτέ να έρχεται σε επαφή με τα μαλλιά σας, τις βλεφαρίδες, τα φρύδια κλπ. για να αποφύγετε οποιονδήποτε κίνδυνο τραυματισμού καθώς επίσης και μπλοκαρίσματος ή ζημιάς της συσκευής.
- Μην χρησιμοποιείτε ποτέ την κεφαλή αποτρίχωσης (2) χωρίς κάποιο κάλυμμα.

Γενικές πληροφορίες για την αποτρίχωση

Όλες οι μέθοδοι αποτρίχωσης από την ρίζα μπορεί να προκαλέσουν την ανάπτυξη τριχών κάτω από το δέρμα και ερεθισμό (π.χ. φαγούρα, ενόχληση και κοκκίνισμα του δέρματος) ανάλογα με την κατάσταση του δέρματος και της τρίχας.

Αυτή είναι μια φυσιολογική αντίδραση που εξαφανίζεται γρήγορα, αλλά μπορεί να παρουσιάζεται πιο έντονα όταν αφαιρείτε τρίχες από την ρίζα τις πρώτες φορές της αποτρίχωσης ή εάν έχετε ευαίσθητο δέρμα.

Εάν μετά από 36 ώρες, το δέρμα εξακολουθεί να είναι ερεθισμένο, σας συστήνουμε να επικοινωνήσετε με τον γιατρό σας.

Γενικά, η αντίδραση του δέρματος και το αίσθημα πόνου τείνουν να μειώνονται σημαντικά με την επαναλαμβανόμενη χρήση του Silk-épil.

Σε ορισμένες περιπτώσεις μπορεί να δημιουργηθεί φλεγμονή στο δέρμα εξαιτίας της εισόδου βακτηριδίων μέσα στο δέρμα (π.χ. όταν σύρете την συσκευή πάνω στο δέρμα). Ο σχολαστικός καθαρισμός της κεφαλής αποτρίχωσης πριν από κάθε χρήση ελαχιστοποιεί τον κίνδυνο μόλυνσης.

Εάν έχετε οποιοσδήποτε αμφιβολίες σχετικά με την χρήση αυτής της συσκευής, παρακαλούμε συμβουλευτείτε τον γιατρό σας. Στις ακόλουθες περιπτώσεις, αυτή η συσκευή θα πρέπει να χρησιμοποιηθεί μόνο αφού έχετε πρώτα συμβουλευτεί έναν γιατρό:

- Έκζεμα, πληγές, φλεγμονές ερεθισμένου δέρματος όπως θυλακίτιδα (πυώδη θυλάκια τριχών) και κισσοφλεβίτιδα,
- γύρω από κρεατοελιές,
- μειωμένη ανοσία του δέρματος π.χ. σακχαρώδης διαβήτης, κατά τη διάρκεια

της εγκυμοσύνης, νόσος Raynaud's, αιμοφιλία, κάντινα ή ανοσοποιητική ανεπάρκεια.

Μερικές χρήσιμες συμβουλές

Εάν δεν έχετε ποτέ πριν χρησιμοποιήσει αποτριχωτική μηχανή, ή εάν δεν έχετε κάνει αποτρίχωση για μεγάλο χρονικό διάστημα, μπορεί να χρειαστεί λίγος χρόνος για να προσαρμοστεί το δέρμα σας στην αποτρίχωση. Η ενόχληση που θα νιώσετε στην αρχή, θα μειωθεί σημαντικά με την επαναλαμβανόμενη χρήση, καθώς το δέρμα προσαρμόζεται στην διαδικασία.

Η αποτρίχωση είναι ευκολότερη και πιο άνετη όταν οι τρίχες έχουν το ιδανικό μήκος των 2-5 χιλ. Εάν οι τρίχες είναι μακρύτερες, συστήνουμε να ξυρίζετε πρώτα και να αποτριχώνετε τις πιο κοντές τρίχες που ξαναβγαίνουν μετά από 1 ή 2 εβδομάδες.

Όταν κάνετε αποτρίχωση για πρώτη φορά, συστήνεται να την κάνετε το απόγευμα, έτσι ώστε οποιοδήποτε πιθανό κοκκίνισμα να εξαφανιστεί κατά τη διάρκεια της νύχτας. Για να ανακουφίσετε το δέρμα, συστήνουμε να απλώνετε μια ενυδατική κρέμα μετά την αποτρίχωση.

Οι λεπτές τρίχες που αναπτύσσονται ξανά, μπορεί να μην βγουν έως την επιφάνεια του δέρματος. Η τακτική χρήση των σφουγγαριών μασάζ (π.χ. μετά το ντους) ή τα πήλινγκ απολέπισης βοηθούν στην αποφυγή της ανάπτυξης των τριχών στο εσωτερικό του δέρματος καθώς το απαλό τρίψιμο απομακρύνει το πάνω στρώμα του δέρματος και οι λεπτές τρίχες μπορούν να βγουν στην επιφάνεια του δέρματος.

Περιγραφή

- 1a Σύστημα μασάζ
- 1b Εξάρτημα Efficiency
- 2 Κεφαλή αποτρίχωσης
- 3 Φωτισμός «smartlight»
- 4 Διακόπτης με πλήκτρα ασφαλείας (4a)
- 5a Ενδεικτική λυχνία φόρτισης
- 5b Ενδεικτική λυχνία χαμηλής φόρτισης
- 6 Πλήκτρο απελευθέρωσης κεφαλής
- 7 Σετ καλωδίου & μετασχηματιστή
- 8 Εξάρτημα για μασχάλες
- 9 Εξάρτημα ακριβείας
- 10 Κεφαλή ξυρίσματος με εξάρτημα OptiTrim

Φόρτιση

- Πριν τη χρήση, φορτίστε τη συσκευή. Για καλύτερη απόδοση, συνιστούμε να χρησιμοποιείτε πάντα τη συσκευή πλήρως φορτισμένη. Χρησιμοποιώντας το ειδικό σετ καλωδίου και μετασχηματιστή, συνδέστε τη συσκευή σε μια πρίζα με το μοτέρ κλειστό. Ο χρόνος φόρτισης είναι περίπου 1 ώρα.
- Η πράσινη ενδεικτική λυχνία φόρτισης (5a) αναβοσβήνει για να υποδείξει ότι η αποτριχωτική μηχανή φορτίζεται. Όταν η μπαταρία φορτιστεί πλήρως, η ενδεικτική λυχνία φόρτισης ανάβει διαρκώς. Μόλις η συσκευή φορτιστεί πλήρως, χρησιμοποιήστε την χωρίς καλώδιο ρεύματος.
- Όταν η κόκκινη ενδεικτική λυχνία χαμηλής φόρτισης (5b) αναβοσβήνει, συνδέστε ξανά τη συσκευή σε μια πρίζα με το ειδικό σετ καλωδίου και μετασχηματιστή για να την επαναφορτίσετε.
- Μια πλήρης φόρτιση παρέχει έως και 40 λεπτά αυτονομία λειτουργίας. Η μέγιστη απόδοση της μπαταρίας θα επιτευχθεί μόνο μετά από ορισμένους κύκλους φόρτισης/αποφόρτισης.

- Η καλύτερη θερμοκρασία περιβάλλοντος για τη φόρτιση είναι μεταξύ 5 °C και 35 °C.
- Σαν χαρακτηριστικό ασφαλείας για την αποφυγή της απίθανης περίπτωσης υπερθέρμανσης της συσκευής, οι ενδεικτικές λυχνίες φόρτισης μπορεί να αναβοσβήνουν (κόκκινο/πράσινο). Αφού η συσκευή κρυώσει, θα συνεχίσει τη φόρτιση με την πράσινη ενδεικτική λυχνία φόρτισης να αναβοσβήνει.

Προετοιμασία για

... στεγνή χρήση

Το δέρμα σας πρέπει να είναι στεγνό και χωρίς λιπαρότητα ή κρέμα.

... υγρή χρήση

Η συσκευή μπορεί να χρησιμοποιηθεί σε βρεγμένο δέρμα, ακόμα και κάτω από τρεχούμενο νερό. Βεβαιωθείτε ότι το δέρμα είναι πραγματικά υγρό ώστε να γλιστράει η συσκευή με τον καλύτερο τρόπο. Επιπλέον, μπορείτε να απλώσετε λίγο τζελ ντους στο υγρό δέρμα για αποτελέσματα που θα αφήσουν την επιδερμίδα σας μαλακή και λεία μετά την υγρή αποτρίχωση.

- Πριν την χρήση, να βεβαιώνετε πάντα ότι η κεφαλή αποτρίχωσης είναι καθαρή.
- Να βεβαιώνετε ότι η κεφαλή αποτρίχωσης (2) χρησιμοποιείται πάντα με κάποιο εξάρτημα.
- Για να αλλάξετε εξαρτήματα, πιέστε τις πλαϊνές τους πτυχωσεις και αφαιρέστε τα.
- Για να αλλάξετε κεφαλές, πιέστε το πλήκτρο απελευθέρωσης (6).

A Πώς να κάνετε αποτρίχωση

1 Αναμμα

- Πιέστε ένα από τα πλήκτρα ασφαλείας (4a) και περιστρέψτε τον διακόπτη

δεξιότροφα στην θέση 2. Για μειωμένη ταχύτητα, επιλέξτε την θέση 1.

- Ο φωτισμός «smartlight» ανάβει αμέσως και παραμένει αναμμένος καθόλη τη διάρκεια που η συσκευή βρίσκεται σε λειτουργία. Αναπαράγει σχεδόν συνθήκες ημέρας, αποκαλύπτοντας έτσι ακόμα και τις πιο λεπτές τρίχες και δίνοντάς σας καλύτερο έλεγχο και αποτελεσματικότητα στην αποτρίχωση.

2 Πώς να κατευθύνετε την συσκευή

- Να τεντώνετε πάντα το δέρμα σας όταν κάνετε αποτρίχωση.
- Βεβαιωθείτε ότι η περιοχή αποτρίχωσης ανάμεσα στους κυλίνδρους μασάζ, βρίσκεται πάντα σε επαφή με το δέρμα σας.
- Τα κινούμενα εξαρτήματα προσαρμόζουν ταυτόματα στις καμπύλες του δέρματός σας.
- Κατευθύνετε την συσκευή με μια αργή, συνεχόμενη κίνηση χωρίς πίεση, αντίθετα με τη φορά της τρίχας, με κατεύθυνση προς τον διακόπτη. Καθώς οι τρίχες μπορεί να αναπτύσσονται προς διαφορετικές κατευθύνσεις, μπορείτε επίσης να κατευθύνετε την συσκευή προς διαφορετικές κατευθύνσεις για να επιτύχετε καλύτερα αποτελέσματα. Η παλμική κίνηση των κυλίνδρων μασάζ, διεγείρει και ανακουφίζει το δέρμα για μια απαλότερη αποτρίχωση.
- Εάν έχετε συνηθίσει την αίσθηση αποτρίχωσης και προτιμάτε έναν πιο γρήγορο τρόπο να αφαιρείτε τις τρίχες, προσαρμόστε το εξάρτημα Efficiency (1b) αντικαθιστώντας το σύστημα μασάζ (1a).

3 Αποτρίχωση ποδιών

Κάντε αποτρίχωση στα πόδια σας

Ξεκινώντας από κάτω προς τα πάνω. Όταν κάνετε αποτρίχωση πίσω από το γόνατο, κρατήστε το πόδι τεντωμένο ίσια.

4 Αποτρίχωση της μασχάλης και της γραμμής του μπικίνι

Για αυτήν την συγκεκριμένη εφαρμογή, έχει σχεδιαστεί το εξάρτημα για μασχάλες (8). Τοποθετημένο στην κεφαλή αποτρίχωσης (2), ακολουθεί τέλεια τις καμπύλες αυτών των περιοχών, παρέχοντας μια απαλή και σχολαστική αποτρίχωση. Παρακαλούμε λάβετε υπόψη σας ότι ειδικά στην αρχή, αυτές οι περιοχές είναι ιδιαίτερα ευαίσθητες στον πόνο. Με την επαναλαμβανόμενη χρήση το αίσθημα πόνου θα μειωθεί. Για μεγαλύτερη άνεση, βεβαιωθείτε ότι οι τρίχες έχουν το ιδανικό μήκος των 2–5 χιλ.

Πριν την αποτρίχωση, καθαρίστε καλά την αντίστοιχη περιοχή για να απομακρύνετε τα υπολείμματα (όπως αποσμητικό). Κατόπιν στεγνώστε προσεκτικά το δέρμα με μια πετσέτα. Όταν κάνετε αποτρίχωση στην μασχάλη, κρατήστε το χέρι σας σηκωμένο προς τα πάνω έτσι ώστε το δέρμα να είναι τεντωμένο και κατευθύνετε την συσκευή προς διαφορετικές κατευθύνσεις. Καθώς το δέρμα αμέσως μετά την αποτρίχωση μπορεί να είναι πιο ευαίσθητο, αποφύγετε την χρήση ουσιών που ερεθίζουν, όπως αποσμητικά με οινόπνευμα.

5 Αποτρίχωση προσώπου

Τοποθετήστε το εξάρτημα ακριβείας (9) πάνω στην κεφαλή αποτρίχωσης (2) και το Silk-épil θα είναι απόλυτα κατάλληλο για εύκολη αφαίρεση των ανεπιθύμητων τριχών από το πρόσωπο ή άλλες ευαίσθητες περιοχές.

Πριν την αποτρίχωση, συνιστούμε να καθαρίζετε το δέρμα με οινόπνευμα για λόγους υγιεινής.

Όταν κάνετε αποτρίχωση στο πρόσωπο, τεντώστε το δέρμα με το ένα χέρι και κατευθύνετε αργά την αποτριχωτική μηχανή με το άλλο χέρι προς την κατεύθυνση του διακόπτη.

Προστασία υπερθέρμανσης

Σαν χαρακτηριστικό ασφαλείας για την αποφυγή της απίθανης περίπτωσης υπερθέρμανσης, η συσκευή μπορεί να τεθεί αυτόματα εκτός λειτουργίας και οι ενδεικτικές λυχνίες φόρτισης να αναβοσβήνουν (κόκκινο/πράσινο). Σε αυτήν την περίπτωση, περιστρέψτε το διακόπτη λειτουργίας στη θέση «0» και αφήστε τη συσκευή να κρυώσει.

Καθαρισμός της κεφαλής αποτρίχωσης

Μετά από κάθε χρήση, βγάλτε το φιλ από την πρίζα. Ο τακτικός καθαρισμός εξασφαλίζει καλύτερη απόδοση.

Καθαρισμός με το βουρτσάκι:

- 6 Αφαιρέστε το εξάρτημα (1) και καθαρίστε το με το βουρτσάκι.
- 7 Καθαρίστε προσεκτικά τις τσιμπίδες από το πίσω μέρος της κεφαλής αποτρίχωσης με το βουρτσάκι αφού το έχετε πρώτα βυθίσει σε οινόπνευμα. Ενώ κάνετε αυτήν την διαδικασία, περιστρέψτε τις τσιμπίδες με το χέρι. Αυτή η μέθοδος καθαρισμού, εξασφαλίζει καλύτερη υγιεινή στην κεφαλή αποτρίχωσης.

Καθαρισμός κάτω από τρεχούμενο νερό:

- 8 Αφαιρέστε το εξάρτημα. Κρατήστε την συσκευή με την κεφαλή αποτρίχωσης κάτω από τρεχούμενο νερό. Στην συνέ-

χεια, πιέστε το πλήκτρο απελευθέρωσης (6) για να αφαιρέσετε την κεφαλή αποτρίχωσης.

Ανακινήστε καλά την κεφαλή αποτρίχωσης και την συσκευή για να βεβαιωθείτε ότι θα απομακρυνθούν τα υπολείμματα νερού. Αφήστε και τα δύο μέρη να στεγνώσουν. Προτού τα προσαρμόσετε ξανά, βεβαιωθείτε ότι έχουν στεγνώσει εντελώς.

B Χρήση της κεφαλής ξυρίσματος

- a Εξάρτημα OptiTrim
- b Πλέγμα
- c Κόφτης για μακριές τρίχες
- d Πλήκτρα απελευθέρωσης
- e Επιλογέας λειτουργίας κόφτη για μακριές τρίχες/ξυρίσματος
- f Μαχαίρι
- g Βάση κεφαλής ξυρίσματος

Ξύρισμα

- Τοποθετήστε την κεφαλή ξυρίσματος (10) κουμπώνοντας την.
- Πιέζοντας ένα από τα πλήκτρα ασφαλείας, περιστρέψτε τον διακόπτη δεξιόστροφα στην θέση 2.
- Βεβαιωθείτε ότι ο επιλογέας λειτουργίας κόφτη για μακριές τρίχες/ξυρίσματος βρίσκεται στην θέση «shave».
- Για καλύτερα αποτελέσματα, βεβαιωθείτε ότι τόσο το πλέγμα (b) όσο και ο κόφτης για μακριές τρίχες (c) έρχονται πάντα σε επαφή με το δέρμα (A). Κρατώντας το δέρμα τεντωμένο (B), μετακινήστε αργά την συσκευή με κατεύθυνση αντίθετη προς τη φορά της τρίχας. Ο κόφτης πρώτα ανασπώνει τις μακριές τρίχες και τις κόβει. Στην συνέχεια ακολουθεί το εύκαμπτο πλέγμα για να αφαιρέσει τα υπολείμματα τριχών.

- Όταν ξυρίζετε ή κουρεύετε τις ευαίσθητες περιοχές, βεβαιωθείτε ότι κρατάτε το δέρμα σας πάντα τεντωμένο, για να αποφύγετε τραυματισμούς.

Δημιουργία περιγραμμάτων

Για ακριβείς γραμμές και καμπύλες, ασφαλίστε τον κόφτη για μακριές τρίχες σύροντας τον επιλογέα λειτουργίας κόφτη για μακριές τρίχες/ξυρίσματος (e) στην θέση «trim» (C1)

Κόψιμο τριχών πριν την αποτρίχωση

Εάν επιλέξετε να κόψετε τις τρίχες σας στο ιδανικό μήκος για αποτρίχωση, τοποθετήστε το εξάρτημα OptiTrim (a) πάνω στην κεφαλή ξυρίσματος. Σύρετε τον επιλογέα λειτουργίας κόφτη για μακριές τρίχες/ξυρίσματος στην θέση «trim».

Κρατήστε την συσκευή με το εξάρτημα OptiTrim να βρίσκεται επίπεδα πάνω στο δέρμα. Κατευθύνετε τις άκρες του χτενιού με φορά αντίθετη προς τη φορά των τριχών όπως φαίνεται στην εικόνα C2.

Καθώς οι τρίχες δεν αναπτύσσονται πάντα προς την ίδια φορά, να κατευθύνετε την συσκευή ελαφρώς διαγώνια ή προς διαφορετικές κατευθύνσεις έτσι ώστε να επιτύχετε καλύτερα αποτελέσματα.

Καθαρισμός της κεφαλής ξυρίσματος

Μετά από κάθε χρήση, βγάλτε το φινι από την πρίζα.

Καθαρισμός με το βουρτσάκι

- Πιέστε τα πλήκτρα απελευθέρωσης (d) για να αφαιρέσετε την κεφαλή ξυρίσματος (D1). Τινάξτε ελαφρά το κάτω μέρος της κεφαλής ξυρίσματος πάνω σε μια επίπεδη επιφάνεια (όχι πάνω στο πλέγμα).
- Καθαρίστε με το βουρτσάκι το μαχαίρι και

το εσωτερικό της κεφαλής ξυρίσματος. Παρόλα αυτά, μην καθαρίζετε το πλέγμα με το βουρτσάκι καθώς κάτι τέτοιο μπορεί να προκαλέσει ζημιά στο πλέγμα.

Καθαρισμός με νερό

Πιέστε τα πλήκτρα απελευθέρωσης (d) για να αφαιρέσετε την κεφαλή ξυρίσματος. Πλύνετε την κεφαλή ξυρίσματος και το μαχαίρι ξεχωριστά κάτω από τρεχούμενο νερό (D2). Αφήστε το μαχαίρι και το πλέγμα να στεγνώσουν ξεχωριστά, προτού τα προσαρμόσετε ξανά.

Διατηρώντας την κεφαλή ξυρίσματος στην καλύτερη κατάσταση

- Τα ξυριστικά μέρη της συσκευής πρέπει να λιπαίνονται τακτικά κάθε 3 μήνες (E). Εάν καθαρίζετε την κεφαλή ξυρίσματος κάτω από τρεχούμενο νερό, παρακαλούμε να την λιπαίνετε μετά από κάθε καθαρισμούς.
- Απλώστε λίγο λάδι μηχανής ή βαζελίνη στο πλέγμα και τα μεταλλικά μέρη του κόφτη για μακριές τρίχες. Στην συνέχεια αφαιρέστε την κεφαλή ξυρίσματος και απλώστε επίσης μια μικρή ποσότητα βαζελίνης όπως φαίνεται στην εικόνα (E).
- Το πλέγμα και το μαχαίρι είναι αναλώσιμα μέρη τα οποία φθείρονται με τον χρόνο. Για να διατηρηθεί η μέγιστη απόδοση στο ξύρισμα, αντικαταστήστε το πλέγμα και το μαχαίρι όταν διαπιστώσετε μειωμένη απόδοση στο ξύρισμα.
- Μην ξυρίζετε με φθαρμένο πλέγμα ή καλώδιο ρεύματος.

Πώς να αντικαταστήσετε τα ξυριστικά μέρη της συσκευής

Πλέγμα: Πιέστε τα πλήκτρα απελευθέρωσης για να αφαιρέσετε την κεφαλή ξυρίσματος. Για να αφαιρέσετε το

πλέγμα, πιάστε το πλαίσιο του πλέγματος (F). Για να τοποθετήσετε ένα καινούριο, εισάγετέ το από το εσωτερικό της κεφαλής ξυρίσματος.

Μαχαίρι: Για να αφαιρέσετε το μαχαίρι, πιάστε και περιστρέψτε το κατά 90° (G1), στην συνέχεια αφαιρέστε το. Για να τοποθετήσετε ένα νέο μαχαίρι, πιάστε το πάνω στο στήριγμα μαχαιριού και περιστρέψτε το κατά 90° (G2).

Μπορείτε να προμηθευτείτε ανταλλακτικά μέρη (πλέγμα, μαχαίρι) από τον έμπορο λιανικής ή τα Εξουσιοδοτημένα Κέντρα Service της Braun.

Τα ηλεκτρικά χαρακτηριστικά είναι τυπωμένα στο ειδικό σετ καλωδίου.

Το ειδικό σετ καλωδίου & μετασχηματιστή προσαρμόζεται αυτόματα σε οποιαδήποτε τάση AC (εναλλασσόμενου ρεύματος) παγκοσμίως.

Σημείωση για την προστασία του περιβάλλοντος

Αυτή η συσκευή περιέχει επαναφορτιζόμενες μπαταρίες. Για την προστασία του περιβάλλοντος μην πετάξετε τη συσκευή στα οικιακά απορρίμματα όταν φτάσει το τέλος της χρήσιμης ζωής της. Η διάθεσή της μπορεί να πραγματοποιηθεί σε ένα από τα εξουσιοδοτημένα συνεργεία της Braun ή στα κατάλληλα σημεία συλλογής που παρέχονται στη χώρα σας.



Υπόκειται σε τροποποίηση χωρίς προειδοποίηση.

Το προϊόν αυτό έχει κατασκευαστεί σύμφωνα με τις Ευρωπαϊκές Οδηγίες EMC 2004/108/ΕΟΚ και Χαμηλών Ηλεκτρικών Τάσεων 2006/95/ΕΟΚ.



Εγγύηση

Παραχωρούμε δύο χρόνια εγγύηση, στο προϊόν, ξεκινώντας από την ημερομηνία αγοράς.

Μέσα στην περίοδο εγγύησης καλύπτουμε, χωρίς χρέωση, οποιαδήποτε ελάττωμα προερχόμενο από κακή κατασκευή ή κακής ποιότητας υλικό, είτε επισκευάζοντας είτε αντικαθιστώντας ολόκληρη τη συσκευή σύμφωνα με την κρίση μας. Αυτή η εγγύηση ισχύει σε όλες τις χώρες που πωλούνται τα προϊόντα Braun.

Η εγγύηση δεν καλύπτει: καταστροφή ή από κακή χρήση, φυσιολογική φθορά ή ελαττώματα λόγω αμέλειας του χρήστη. Η εγγύηση ακυρώνεται αν έχουν γίνει επισκευές από μη εξουσιοδοτημένα άτομα ή δεν έχουν χρησιμοποιηθεί γνήσια ανταλλακτικά Braun.

Για να επιτύχετε σέρβις μέσα στην περίοδο της εγγύησης, παραδώστε ή στείλτε την συσκευή με την απόδειξη αγοράς σε ένα Εξουσιοδοτημένο Κατάστημα Σέρβις της Braun.

Καλέστε στο 01-9478700 για να πληροφορηθείτε για το πλησιέστερο Εξουσιοδοτημένο Κατάστημα Σέρβις της Braun.

Polski

Nasze produkty odpowiadają najwyższemu standardom pod względem jakości, funkcjonalności i wzornictwa. Życzymy zadowolenia z użytkowania Braun Silk-épil Xpressive.

Prosimy uważnie przeczytać instrukcję przed zastosowaniem urządzenia i zachować do skorzystania w przyszłości.

Braun Silk-épil Xpressive zaprojektowano tak, aby usuwanie zbędnego owłosienia było jak najbardziej efektywne, delikatne i proste. Sprawdzony system depilacji, oferowany przez firmę Braun, usuwa włosy razem z cebulkami, pozostawiając gładką skórę na wiele tygodni. Odrastające włosy są cieńsze i delikatniejsze, dlatego nie ma uczucia ostrego zarostu.

Głowica depilatora wyposażona jest w 40 unikalnie rozmieszczonych pęset i w końcówki SoftLift®, co zapewnia niespotykaną skuteczność depilacji. Ruchoma nasadka idealnie dopasowuje się do kształtów ciała, co umożliwia dokładne i lepsze usuwanie nawet krótkich włosków. System masujący (1a) stymuluje skórę przed depilacją i łagodzi ją po depilacji, dzięki czemu uczucie dyskomfortu jest znacząco zredukowane.

Ruchoma nasadka Efficiency (1b) do szybkiej depilacji zapewnia maksymalny kontakt ze skórą, przy optymalnym, zalecanym położeniu.

Dodatkowa nakładka została zaprojektowana do depilacji delikatnych obszarów ciała (8), takich jak pachy i okolice bikini.

Nakładka do precyzyjnej depilacji (9) zapewnia pełną kontrolę podczas usuwania zbędnego owłosienia na twarzy i innych wrażliwych miejscach ciała.

Głowica goląca (10) jest specjalnie zaprojektowana do szybkiego i gładkiego golenia tuż przy skórze pach i linii bikini.

Ważne

- Ze względów higienicznych, nie udostępniaj urządzenia innym osobom.
- Urządzenie jest wyposażone w specjalny kabel zasilający, zintegrowany z bezpiecznym niskonapięciowym zasilaczem. Nie należy wymieniać żadnych części tego zestawu ani nimi manipulować, żeby nie narazić się na porażenie prądem.
-  Urządzenie jest wodoodporne, więc można go używać podczas kąpieli lub pod prysznicem. Ze względów bezpieczeństwa urządzenie jest bezprzewodowe.
- Dzieci oraz osoby z obniżoną sprawnością fizyczną lub psychiczną mogą korzystać z urządzenia wyłącznie pod kontrolą osób, które zagwarantują im bezpieczeństwo.
- Włączone urządzenie nie może mieć kontaktu z włosami na głowie, rzęsami, wstążkami itp., żeby nie doszło do zranienia skóry, a także do blokady lub uszkodzenia urządzenia.
- Nigdy nie używaj głowicy depilującej bez nasadki.

Podstawowe informacje o depilacji

Wszystkie metody usuwania włosów z cebulkami mogą powodować wrastanie włosów i podrażnienia (np. swędzenie, zaczerwienienie) w zależności od kondycji skóry i włosów. To jest normalna reakcja, która powinna zniknąć w krótkim czasie, ale może być nasiloną w przypadku gdy włosy są usuwane z cebulkami po raz pierwszy albo przy wrażliwej skórze.

Jeśli po upływie 36 godzin skóra nadal jest podrażniona, zaleca się wizytę u lekarza.

Zazwyczaj reakcja skóry i uczucie dyskomfortu ma tendencję do znacznego zmniejszania się przy kolejnych zastosowaniach depilatora Silk-épil.

W rzadko spotykanych przypadkach przeniknięcia bakterii do skóry może wystąpić zapalenie skóry (np. podczas przesuwania depilatora po skórze). Dokładne czyszczenie głowicy depilatora przed każdym użyciem zmniejsza ryzyko wystąpienia infekcji.

W przypadku jakichkolwiek wątpliwości dotyczących zastosowania tego urządzenia skonsultuj się z lekarzem. W następujących przypadkach depilator może być stosowany tylko po wcześniejszej konsultacji lekarskiej:

- egzema, rany, stany zapalne spowodowane zapaleniem skóry, np. zapalenie mieszków włosowych (ropiejące mieszkki włosowe),
- zwężenie naczyń krwionośnych wokół pieprzyków,
- zmniejszona odporność skóry, np. przy cukrzycy lub w czasie ciąży, choroba Raynauda, hemofilia, grzybica lub brak odporności.

Wskazówki

Jeśli nigdy wcześniej nie korzystałaś z depilatora albo od ostatniej depilacji upłynął dłuższy czas, może się zdarzyć, że skóra będzie potrzebowała trochę czasu, żeby się przyzwycząć. Dyskomfort odczuwany na początku zauważalnie się zmniejsza przy kolejnym użyciu, ponieważ skóra przyzwyczaja się do depilacji.

Depilacja jest łatwiejsza i bardziej komfortowa, gdy włosy mają optymalną długość: 2-5 mm. Jeśli są dłuższe, zaleca się, aby najpierw je zgolić, a po 1-2 tygodniach wydepilować odrastające włosy.

Pierwszą depilację zaleca się przeprowadzić wieczorem, aby przez noc mogły zniknąć wszelkie możliwe zaczerwienienia. Dla odprężenia skóry radzimy zastosować krem nawilżający po depilacji.

Odrastające delikatne włoski czasami nie mogą się przedostać na powierzchnię skóry. Regularne masowanie gąbką (np. po wzięciu prysznicza) lub stosowanie złuszczonego peelingu pomaga zapobiec wrastaniu włosów, ponieważ łagodny masaż usuwa naskórek, a wtedy delikatne włoski mogą wyrosnąć na powierzchnię.

Opis

- 1a System masujący
- 1b Nasadka Efficiency
- 2 Głowica depilująca
- 3 Lampka «smartlight»
- 4 Przełącznik z przyciskami blokady (4a)
- 5a Zielona kontrolka ładowania
- 5b Czerwona kontrolka ładowania (niski poziom)
- 6 Przycisk zwalniający głowicę
- 7 Specjalny kabel zasilający
- 8 Nakładka do depilacji wrażliwych części ciała
- 9 Nakładka do precyzyjnej depilacji
- 10 Głowica goląca i nasadka OptiTrim

Ładowanie

- Przed użyciem urządzenie należy naładować. Dla lepszych efektów pracy, zalecamy, aby utrzymywać baterię w pełni naładowaną. W czasie ładowania urządzenie musi być wyłączone i podłączone specjalnym przewodem zasilającym do gniazdka elektrycznego. Ładowanie trwa około godziny.

- Zielony wskaźnik depilatora (5a) sygnalizuje pulsacyjnym światłem, że proces ładowania jest w trakcie. Kiedy bateria jest w pełni naładowana, zielony wskaźnik świeci światłem ciągłym. Następnie przewód zasilający należy odłączyć. Urządzenie pracuje w formie bezprzewodowej.
- Jeżeli czerwony wskaźnik niskiego poziomu naładowania baterii (5b) zaczyna mrugać, należy niezwłocznie podłączyć przewód zasilający, aby naładować akumulator.
- W pełni naładowany akumulator zapewnia 40 minut ciągłej pracy. Akumulator osiąga największą wytrzymałość jedynie po kilku cyklach, w czasie których jest on ładowany i rozładowywany
- Optymalna temperatura otoczenia, w której odbywa się ładowanie powinna być między 5 °C i 35 °C
- W celu zabezpieczenia urządzenia przed przegrzaniem, może się zdarzyć, że zaczną na przemian mrugać wskaźniki ładowania baterii (czerwony/zielony). Urządzenie automatycznie zostanie schłodzone, a następnie proces ładowania będzie kontynuowany.

Przygotowanie do ...

... do użycia na sucho

Skóra musi być sucha, nienatłuszczona i nienakremowana.

... do użycia na mokro

Urządzenie może być stosowane na mokrej skórze, a nawet pod bieżącą wodą. Upewnij się, że skóra jest naprawdę dobrze odżywna i nawilżona, aby depilator mógł się po niej łatwo przesuwać. Dodatkowo możesz zaaplikować niewielką ilość żelu pod prysznic,

aby nawilżyć skórę. Dzięki temu Twoja skóra po depilacji będzie piękna, miękka i gładka.

- Przed depilacją zawsze upewnij się, czy głowica depilatora jest czysta.
- Zawsze też sprawdź, czy na głowicy depilatora (2) jest umieszczona nasadka (1)
- Aby wymieniać nasadki, wciśnij umieszczona na nich boczne zeberkowane przyciski i pociągnij.
- Aby zmienić głowice, wciśnij przycisk zwalniający (6).

A Depilacja

1 Nastawianie

- Wciśnij jeden z bocznych guzików blokady i przekręć przełącznik zgodnie z ruchem wskazówek zegara na pozycję 2 (optymalne ustawienie). Aby zmniejszyć prędkość, wybierz pozycję 1 (soft -słabsze ustawienie).
- Lampka «smartlight» świeci tak długo, jak długo urządzenie jest włączone. «smartlight» daje niemal taką samą ilość światła, jak światło dzienne, dlatego nawet najcieńsze włoski stają się widoczne, a Ty możesz lepiej kontrolować efekty depilacji, aby była bardziej skuteczna.

2 Prowadzenie urządzenia

- W trakcie depilacji zawsze napinaj skórę.
- Zawsze sprawdzaj, czy obszar depilujący między wałkami masującymi przylega do skóry.
- Ruchome nasadki automatycznie dostosują się do kształtów depilowanej części ciała.
- Depilator należy prowadzić wolnym, płynnym ruchem bez naciskania, pod włos, w kierunku przełącznika. Aby uzyskać optymalny efekt, warto

prowadzić urządzenie w różnych kierunkach, ponieważ włosy mogą rosnąć w różne strony. Wibracje wałków masujących stymulują i rozluźniają skórę, dzięki czemu depilacja jest delikatniejsza.

- Jeśli już przyzwyczaiłaś się do depilacji i chcesz szybciej usuwać włosy, zamocuj nasadkę Efficiency (1b), zastępując system masujący (1a).

3 Depilacja nóg

Nogi należy depilować od dołu do góry. Podczas depilacji pod kolanem noga powinna być wyprostowana.

4 Depilacja pach i stref bikini

Do depilacji tych konkretnych obszarów ciała służy specjalna nakładka (8). Umieszczona na głowicy depilującej (2), perfekcyjnie dopasowuje się do kształtów ciała, zapewniając delikatną i dokładną depilację.

Uwaga: zwłaszcza na początku, pachy i okolice bikini są szczególnie wrażliwe na ból. Aby zapewnić sobie komfort depilacji, upewnij się, czy włosy mają optymalną długość: 2–5 mm.

Przed depilacją należy dokładnie umyć miejsca przeznaczone do depilacji, aby oczyścić skórę (np. z resztek dezodorantu), potem dokładnie osuszyć ręcznikiem. Podczas depilowania pachy należy trzymać wysoko podniesioną rękę, żeby skóra była napięta, i kierować urządzenie w różne strony. Skóra tuż po depilacji może być bardziej wrażliwa, dlatego radzimy unikać stosowania takich substancji, jak dezodoranty z alkoholem.

5 Depilacja twarzy

Załóż nakładkę do precyzyjnej depilacji (9) na głowicę depilatora. Teraz Twój depilator

Silk-épil jest przystosowany do tego, aby wygodnie usunąć zbędne owłosienie twarzy i innych wrażliwych miejsc Twojego ciała.

Przed depilacją zalecamy przemyć skórę alkoholem, aby zapewnić maksymalną higienę.

W trakcie depilacji twarzy napnij skórę jedną ręką, a drugą wolno przesuwaj depilator w kierunku przełącznika.

Zabezpieczenie przed przegrzaniem

Ze względu na bezpieczeństwo oraz aby uchronić urządzenie przed przegrzaniem, może się zdarzyć, że depilator automatycznie się wyłączy, a wskaźniki ładowania baterii zaczną mrugać (czerwony/zielony). W takim przypadku należy przesunąć wyłącznik urządzenia do pozycji 0 i pozwolić depilatorowi ostygnąć.

Czyszczenie głowicy depilatora

Po każdym użyciu wyłącz urządzenie i wyjmij wtyczkę z gniazdka. Regularne mycie i czyszczenie urządzenia zapewnia lepsze efekty depilacji.

Czyszczenie szczoteczką

- 6 Zdejmij nasadkę i wyczyść ją szczoteczką.
- 7 Starannie wyczyść ostrza od tylnej strony głowicy depilującej, używając szczoteczki zamoczonej w alkoholu. W trakcie czyszczenia ręcznie obracaj ostrza. Ta metoda czyszczenia pozwala utrzymać głowicę depilującą w czystości i zapewnia najlepsze warunki higieny.

Mycie pod bieżącą wodą:

- 8 Zdejmij nasadkę (1). Trzymaj urządzenie razem z głowicą depilatora (2) pod bieżącą wodą. Następnie zdejmij głowicę depilatora, naciskając przycisk zwalniający (6).

Dokładnie wytrząśnij głowicę depilatora i nasadkę, żeby usunąć resztki wody. Zostaw obie części do wyschnięcia. Przed ponownym zamontowaniem upewnij się, że są całkowicie suche.

B Głowica goląca

- a Grzebień OptiTrim
- b Folia goląca
- c Trymer
- d Przyciski zwalniające
- e Przełącznik trymer/golarka (trim/shave)
- f Blok ostrzy
- g Podstawa głowicy golącej

Golenie

- Załóż (nasuń i dociśnij) głowicę golarki (10).
- Ncisnąc jeden z guzików blokady, przestaw przełącznik zgodnie z ruchem wskazówek zegara na pozycję 2.
- Upewnij się, że przełącznik trymer/golarka jest w pozycji «shave» (golenie).
- Aby uzyskać najlepsze efekty golenia, zawsze upewnij się, że zarówno folia goląca (b), jak i trymer (c) stykają się ze skórą (A). Podczas golenia napinaj skórę (B) i wolno przesuwaj urządzenie pod włos. Trymer najpierw unosi wszystkie długie włosy, potem je przycina. Następnie elastyczna folia gładko ścina krótkie włoski.
- Podczas golenia lub przycinania włosów we wrażliwych miejscach zawsze napinaj skórę, żeby uniknąć zranień.

Przycinanie modelujące

Aby wymodelować dokładną linię i kontury, ustaw przełącznik trymer/golarka (e) na pozycji «trim» (przycinanie) (C1).

Wstępne przycinanie przed depilacją

Jeśli chcesz najpierw przyciąć włosy do idealnej długości przed goleniem, załóż grzebień OptiTrim (a) na głowicę golarki. Przesuń przełącznik trymer/golarka na pozycję «trim» (przycinanie).

Trzymaj urządzenie z grzebieniem OptiTrim płasko na skórze. Przesuwaj końcówki grzebienia pod włos, jak pokazano na ilustracji (C2).

Uwaga: włosy mogą rosnąć w różnych kierunkach, dlatego przesuwaj urządzenie lekko po przekątnej lub w różnych kierunkach, aby osiągnąć jak najlepsze efekty.

Czyszczenie głowicy do golenia

Po każdym zastosowaniu wyłącz urządzenie i wyjmij wtyczkę z gniazdka.

Czyszczenie szczoteczka

- Aby zdjąć głowicę golarki (D1), naciśnij przyciski zwalniające (d). Delikatnie stukaj dolną częścią głowicy (nie folią) o płaską powierzchnię.
- Oczyść szczoteczka blok ostrzy i wnętrze głowicy golarki. Folia golącej nie należy czyścić szczoteczka, ponieważ może zostać uszkodzona.

Mycie wodą

Naciśnij przycisk zwalniający (d), aby zdjąć głowicę golarki. Oplucz głowicę i blok ostrzy oddzielnie, pod bieżącą wodą (D2). Przed ponownym zamontowaniem, zostaw blok ostrzy i ramkę folii golącej, aby wyschły.

Konserwacja głowicy golarki

- Elementy golące należy smarować regularnie co 3 miesiące (E). Jeśli golarka jest myta pod bieżącą wodą, należy ją smarować po każdym myciu.

- Nanieś trochę lekkiego smaru lub wazeliny na folię gołącą i metalowe części do przycinania długich włosów. Następnie zdejmij głowicę golarki i także nanieś cienką warstwę wazeliny, jak pokazano na rysunku (E).
- Folia gołąca oraz blok ostrzy są elementami precyzyjnymi, które z czasem się zużywają. Aby golenie było optymalne, wymień folię gołącą i blok ostrzy, kiedy zauważysz zmniejszoną skuteczność golenia.
- Nie używaj urządzenia z uszkodzoną folią gołącą lub uszkodzonym kablem sieciowym.

Wymiana elementów gołących

Folia gołąca: Aby zdjąć głowicę gołącą, naciśnij przyciski zwalniające. Aby wyjąć folię gołącą, naciśnij ramkę folii (F). Aby zamocować nową folię, włóż ją do wnętrza głowicy golarki.

Blok ostrzy: Aby zdjąć blok ostrzy, naciśnij go i obróć o 90° (G1), a następnie go wyjmij. Aby zamocować nowy blok ostrzy, dociśnij go do uchwytu i obróć o 90° (G2).

Części podlegające wymianie (folia gołąca, blok ostrzy) można kupić w sklepach lub punktach serwisowych marki Braun.

Aby zapoznać się z danymi dotyczącymi elektryki, proszę przeczytać informacje na naklejce na kablu zasilającym. Kabel zasilający automatycznie dostosowuje się do napięcia AC na całym świecie.

Uwagi dotyczące ochrony środowiska

Urządzenie to wyposażone jest w baterie przystosowane do wielokrotnego ładowania. Aby zapobiec zanieczyszczeniu środowiska, pod koniec okresu eksploatacji produktu nie wyrzucaj go do kosza na śmieci. Możesz pozostawić go w punkcie serwisowym marki Braun lub jednym ze specjalnych punktów zajmujących się zbiórką zużytych produktów w wybranych miejscach na terenie kraju.



Zastrzega się prawo do dokonywania zmian bez uprzedniego informowania na piśmie.

Produkt ten spełnia wymogi dyrektywy EMC 2004/108/EC oraz dyrektywy 2006/95/EC dotyczącej elektrycznych urządzeń niskonapięciowych.



Warunki gwarancji

1. Procter and Gamble DS Polska sp. z o.o. gwarantuje sprawne działanie sprzętu w okresie 24 miesięcy od daty jego wydania Kupującemu. Ujawnione w tym okresie wady będą usuwane bezpłatnie, przez wymieniony przez firmę Procter and Gamble DS Polska sp. z o.o. autoryzowany punkt serwisowy, w terminie 14 dni od daty dostarczenia sprzętu do autoryzowanego punktu serwisowego.

2. Kupujący może wysłać sprzęt do naprawy do najbliższej znajdującego się autoryzowanego punktu serwisowego wymienionego przez firmę Procter and Gamble DS Polska sp. z.o.o. lub skorzystać z pośrednictwa sklepu, w którym dokonał zakupu sprzętu. W takim wypadku termin naprawy ulegnie wydłużeniu o czas niezbędny do dostarczenia i odbioru sprzętu.
3. Kupujący powinien dostarczyć sprzęt w oryginalnym opakowaniu fabrycznym dodatkowo zabezpieczonym przed uszkodzeniem. Uszkodzenia spowodowane niedostatecznym zabezpieczeniem sprzętu nie podlegają naprawom gwarancyjnym.
4. Niniejsza gwarancja jest ważna z dokumentem zakupu i obowiązuje na terytorium Rzeczypospolitej Polskiej.
5. Okres gwarancji przedłuża się o czas od zgłoszenia wady lub uszkodzenia do naprawy sprzętu.
6. Naprawa gwarancyjna nie obejmuje czynności przewidzianych w instrukcji, do wykonania których Kupujący zobowiązany jest we własnym zakresie i na własny koszt.
7. Ewentualne oczyszczenie sprzętu dokonywane jest na koszt Kupującego według cennika danego autoryzowanego punktu serwisowego i nie będzie traktowane jako naprawa gwarancyjna.
8. Gwarancją nie są objęte:
 - a) mechaniczne uszkodzenia sprzętu spowodowane w czasie jego użytkowania lub w czasie dostarczania sprzętu do naprawy;
 - b) uszkodzenia i wady wynikłe na skutek:
 - używania sprzętu do celów innych niż osobisty użytek;
 - niewłaściwego lub niezgodnego z instrukcją użytkowania, konserwacji, przechowywania lub instalacji;
 - używania niewłaściwych materiałów eksploatacyjnych;
 - napraw dokonywanych przez nieuprawnione osoby; stwierdzenie faktu takiej naprawy lub samowolnego otwarcia sprzętu powoduje utratę gwarancji;
 - przeróbek, zmian konstrukcyjnych lub używania do napraw nieoryginalnych części zamiennych firmy Braun;
 - c) części szklane, żarówki oświetlenia;
 - d) ostrza i folie do golarek oraz materiały eksploatacyjne.
9. Bez nazwy i modelu sprzętu, daty jego zakupu potwierdzonej pieczętką i podpisem sprzedawcy karta gwarancyjna jest nieważna.
10. Niniejsza gwarancja na sprzedany towar konsumpcyjny nie wyłącza, nie ogranicza ani nie zawiesza uprawnień Kupującego wynikających z niezgodności towaru z umową.

Český

Naše výrobky jsou vyrobeny tak, aby splňovaly nejvyšší nároky na kvalitu, funkčnost a design. Doufáme, že budete se svým novým epilátorem Braun Silk-épil Xpressive spokojena.

Před tím, než začnete přístroj používat, přečtěte si pozorně návod k použití a pečlivě jej uschovejte.

Braun Silk-épil Xpressive byl navržen tak, aby nežádoucí chloupky odstraňoval co nejúčinněji, nejšetněji a nejsnadněji. Jeho osvědčený epiláčnický systém odstraňuje chloupky i s koříňky, proto vaše pokožka zůstane hladká po celé týdny. Už žádné «strniště», protože dorůstající chloupky jsou jemné a měkké.

Epiláčnická hlava má 40 jedinečně uspořádaných pinzet a výstupky SoftLift® pro bezkonkurenční účinnost epilace. Výkyvný nástavec se ideálně přizpůsobuje křivkám těla pro účinnější a důkladnější odstranění krátkých chloupků. Masážní systém (1a) pokožku před epilací stimuluje a po odstranění chloupků ji zklidňuje, čímž výrazně snižuje pocit bolesti.

Nástavec Efficiency (1b) pro rychlou epilaci zajišťuje maximální kontakt s pokožkou a díky výkyvné funkci se při používání dostává do optimální polohy.

Nástavec pro epilaci podpaží (8) byl navržen pro použití v citlivých partiích těla jako je podpaží a linie bikin.

Přesný nástavec (9) zaručuje výjimečnou přesnost a kontrolu při odstraňování neestetických chloupků z tváře a ostatních citlivých oblastí.

Holicí hlava (10) je speciálně určena pro rychlé a hladké oholení podpaží a linie bikin.

Upozornění

- Dbejte na to, aby z hygienických důvodů tento přístroj, kromě vás, nepoužívala jiná osoba.
- Tento přístroj je vybaven speciálním síťovým přívodem s integrovaným bezpečnostním síťovým adaptérem. Nevyměňujte ani nerozebírejte žádnou z jeho částí, jinak by mohlo dojít k úrazu elektrickým proudem.



- Tento přístroj je vhodný k používání během koupele nebo při sprchování. Z bezpečnostních důvodů může být přístroj používán bez použití síťového kabelu, tzn. odpojený z elektrické sítě.
- Tento přístroj nesmí používat děti ani osoby se sníženými fyzickými nebo psychickými schopnostmi bez dohledu osoby, která je zodpovědná za jejich bezpečnost. Doporučujeme uchovávat přístroj mimo dosah dětí.
- Zapnutý přístroj nesmí přijít do kontaktu s vlasy na hlavě, řasami, stužkami ve vlasech apod., aby nedošlo k úrazu nebo zablokování či poškození přístroje.
- Epiláčnickou hlavu (2) nikdy nepoužívejte bez nástavce.

Všeobecné informace o epilaci

Při všech způsobech odstraňování chloupků i s koříňky může docházet k zarůstání chloupků a podráždění (např. svědění, nepohodlí nebo zčervenání pokožky) v závislosti na stavu vaší pokožky a chloupků. Jde o normální reakci, která by neměla trvat dlouho, ale může být výraznější, pokud chloupky i s koříňky odstraňujete poprvé, nebo pokud máte citlivou pokožku.

Pokud vaše pokožka zůstává podrážděná i po 36 hodinách od epilace, doporučujeme vám navštívit lékaře. Obecně platí, že opakovaným

používáním epilátoru Silk-épil se reakce pokožky a pocit bolesti výrazně zmírňují. V některých případech může dojít k zánětlivým projevům, vyvolaným proniknutím bakterií do pokožky (např. při pohybu přístroje po pokožce). Důkladné vyčištění epilační hlavy před každým použitím minimalizuje riziko vzniku infekce.

Máte-li jakékoli pochybnosti s používáním tohoto přístroje, poradte se svým lékařem. V níže uvedených případech by měl být přístroj používán jen po poradě s lékařem:

- ekzémy, poranění, zánětlivé reakce pokožky, jako např. folikulitida (zánět vlasového váčku) a výskyt křečových žil,
- výskyt mateřských znamének, snížená imunita pokožky, např. při cukrovce, během těhotenství a při Raynaudově syndromu,
- při hemofilii, kvasinkové infekci a při snížené imunitě.

Několik užitečných tipů

Pokud jste doposud epilátor nepoužívala, nebo jste delší dobu epilaci neprováděla, může chvíli trvat, než si vaše pokožka na epilaci zvykne. Počáteční nepříjemný pocit se opakovaným používáním výrazně sníží, protože si pokožka na proces zvykne. Epilace je snazší a pohodlnější, když mají chloupky optimální délku 2–5 mm. Pokud jsou chloupky delší, doporučujeme nejprve je oholit a teprve po 1 nebo 2 týdnech kratší, dorůstající chloupky epilovat. Provádíte-li epilaci poprvé, je vhodné epilovat večer, aby případné podráždění pokožky přes noc ustoupilo. Pro zklidnění pokožky doporučujeme aplikovat po epilaci hydratační krém.

Jemné, dorůstající chloupky, mohou zarůstat do pokožky. Pravidelné používání masážní rukavice (např. po sprchování) nebo tělového

peelingu pomáhá předcházet zarůstání chloupků do pokožky, protože jemný masážní pohyb odstraní horní vrstvu pokožky a jemné chloupky se tak dostanou na povrch.

Popis

- 1a Masážní systém
- 1b Nástavec Eficiency
- 2 Epilační hlava
- 3 Osvětlení «smartlight»
- 4 Spínač s bezpečnostními tlačítky (4a)
- 5a Indikátor nabíjení
- 5b Indikátor nízkého nabití
- 6 Uvolňovací tlačítko
- 7 Speciální síťový přívod
- 8 Nástavec pro epilaci podpaží
- 9 Přesný nástavec
- 10 Holicí hlava s nástavcem OptiTrim

Nabíjení

- Přístroj před použitím nabijte. Pro dosažení optimálního výkonu doporučujeme používat vždy plně nabitý přístroj. Pomocí speciálního síťového přívodu zapojte epilátor do elektrické zásuvky a motorek nechte vypnutý. Doba nabíjení je přibližně 1 hodina.
- Zelený indikátor nabíjení (5a) během nabíjení epilátoru bliká. Jakmile je baterie plně nabitá, světelný indikátor svítí nepřetržitě. Když je epilátor plně nabitý, používejte jej bez síťového kabelu.
- Když se rozsvítí červený indikátor nízkého nabití (5b), zapojte přístroj pomocí speciálního síťového přívodu do elektrické zásuvky a nabijte jej.
- Plně nabitá baterie poskytne kapacitu až 40 minut provozu bez použití síťového kabelu. Maximální kapacity baterie bude dosaženo až po několika cyklech nabití/vybití.

- Nejvhodnější teplota okolí pro nabíjení je mezi 5 °C až 35 °C.
- Jako součást bezpečnosti s cílem zabránit nepravděpodobnému přehřátí přístroje se může stát, že se rozblíknou oba indikátory nabíjení (červený/zelený). Když se přístroj ochladí, začne se opět nabíjet a zelený indikátor nabíjení začne opět blikat.

Příprava na ...

... suchou epilaci

Vaše pokožka musí být suchá, zbavená zbytků mastnoty a krému.

... mokrou epilaci

Přístroj můžete použít i na epilaci mokré pokožky, dokonce i pod tekoucí vodou. Pro dosažení optimálního skluzu přístroje po pokožce dbejte na to, aby pokožka byla důkladně mokrá.

Na vlhkou pokožku můžete nanést i sprchový gel, aby vaše pokožka po mokré epilaci byla nádherně hebká a hladká.

- Před použitím se vždy ujistěte, že je epilační hlava čistá.
- Ujistěte se, že na epilační hlavě (2) je umístěn nástavec (1).
- Nástavce vyměníte tak, že stlačíte jejich postranní vroubky a sejmete je.
- Hlavy se mění stisknutím uvolňovacího tlačítka výměny hlavy (6).

A Jak epilovat

1 Zapnutí

- Stiskněte jedno z bezpečnostních tlačítek a spínačem otočte ve směru hodinových ručiček do polohy 2 (optimální nastavení). Pro sníženou rychlost zvolte polohu 1 (jemné nastavení).

- Okamžitě se rozsvítí osvětlení «smartlight» a svítí po celou dobu, kdy je přístroj zapnutý. Vytvoří podmínky, velmi podobné dennímu světlu a tím odhalí dokonce i ty nejjemnější chloupky a poskytuje lepší ovládní pro zdokonalenou účinnost epilace.

2 Jak zacházet s přístrojem

- Pokožku při epilaci vždy napněte.
- Dbejte na to, aby epilovaná oblast mezi masážními válečky byla v kontaktu s pokožkou.
- Výkyvné nástavce se automaticky přizpůsobují konturám vaší pokožky.
- Strojek vedle pomalým plynulým pohybem, aniž byste na něj tlačili, proti, směru růstu chloupků a ve směru spínače. Chloupky mohou růst různými směry, proto je vhodné vést strojek různými směry s cílem dosáhnout optimálních výsledků. Pulzační pohyb masážních válečků stimuluje a zklidňuje pokožku pro jemnější epilaci.
- Pokud jste na epilaci zvyklá a dáváte přednost rychlejšímu způsobu odstraňování chloupků, použijte místo masážního systému (1a) nástavec Eficiency (1b).

3 Epilace nohou

Nohy epilujte směrem odspodu nahoru. Při epilaci v oblasti za kolenem držte nohu rovně napnutou.

4 Epilace podpaží a linie bikin

Pro toto specifické použití byl vyvinut nástavec pro epilaci podpaží (8). Nasazuje se na epilační hlavu (2). Dokonale se přizpůsobuje konturám uvedených partií, a poskytuje tak jemnou a důkladnou epilaci. UVědomte si prosím, že zvláště počátku

jsou tato místa více citlivá na bolest. Opakovaným používáním bude pocit bolesti ustupovat. Pro větší komfort dbejte na to, aby měly chloupky optimální délku 2–5 mm.

Před epilací důkladně očistěte příslušné partie, abyste odstranili případné zbytky nečistot (např. deodorant). Pak je opatrně vysušte ručníkem.

Při epilaci podpaží, držte paži zvednutou, aby pokožka byla napnutá, a strojkem pohybujte různými směry. Jelikož může být pokožka bezprostředně po epilaci citlivější, vyvarujte se použití dráždivých látek, jako jsou např. deodoranty s obsahem alkoholu.

5 Epilace obličeje

Nasazením přesného nástavce (9) na epilační hlavu (2) je váš epilátor Silk-épil dokonale připraven na pohodlné odstraňování nežádoucích chloupků z oblasti obličeje nebo jiných citlivých oblastí.

Před epilací doporučujeme z hygienických důvodů očistit pokožku lihem.

Při epilaci v oblasti obličeje, jednou rukou napínejte pokožku a druhou rukou pomalu pohybujte epilátorem ve směru spínače.

Ochrana před přehřátím

Jako součást bezpečnosti s cílem zabránit nepravděpodobnému přehřátí přístroje se může stát, že se přístroj automaticky vypne a rozblíká se indikátory nabíjení (červený/zelený). V tomto případě posuňte spínač zpět do polohy «0» a nechte přístroj vychladnout.

Čištění epilační hlavy

Po každém použití strojek odpojte od sítě. Pravidelné čištění zajišťuje lepší výkon strojku.

Čištění pomocí kartáčku

- 6 Sejměte nástavec (1) a vyčistěte jej kartáčkem.
- 7 Pinzety pečlivě vyčistěte pomocí kartáčku, namočeného v lihu, směrem od zadní strany epilační hlavy a sestavou pinzet otáčejte manuálně. Tento způsob čištění zajišťuje epilační hlavě nejlepší hygienické podmínky.

Čištění pod tekoucí vodou

- 8 Sejměte nástavec. Přístroj s nasazenou epilační hlavou držte pod tekoucí vodou. Uvolněte epilační hlavu stisknutím uvolňovacího tlačítka (6) a sejměte ji. Epilační hlavu i přístroj protřeptejte a nechte okapat zbývající vodu. Obě části nechte uschnout. Před opětovným nasazením epilační hlavy se ujistěte, že obě části jsou úplně suché.

B Použití příslušenství holicí hlavy

- a Nástavec OptiTrim
- b Holicí planžeta
- c Zastříhovač
- d Uvolňovací tlačítka
- e Přepínač zastříhování/holení
- f Břitový blok
- g Spodní část holicí hlavy

Holení

- Nástavec holicí hlavy (10) nasadte tak, až zacvakne.
- Stisknutím jednoho z bezpečnostních tlačítek otočte spínačem ve směru hodinových ručiček do polohy 2.
- Přesvědčte se, že přepínač zastříhování/holení (e) je v poloze «shave».
- K dosažení nejlepších výsledků dbejte na to, aby holicí planžeta (b) a zastříhovač (c)

byly vždy v kontaktu s pokožkou (A).
Pokožku udržujte napnutou (B) a strojkem pohybujte pomalu proti směru růstu chloupků. Zastříhovač nejdříve nadzvedne všechny dlouhé chloupky a zkrátí je. Flexibilní planžeta potom pokožku do hladka oholí.

- Při holení nebo zastříhování v citlivých partiích vždy dbejte na to, aby pokožka byla napnutá, předejete tak případným poraněním pokožky.

Zastříhování kontur

Budete-li zastříhovat přesné linie nebo kontury, zafixujte zastříhovač dlouhých chloupků posunutím přepínače zastříhování/holení (e) do polohy «trim» (C1).

Zastříhování chloupků před epilací

Pokud se rozhodnete zastříhnout před epilací chloupky na ideální délku, nasadte na holicí hlavu nástavec OptiTrim (a). Přepínač zastříhování/holení nastavte do polohy «trim». Přístroj držte tak, aby se nástavec OptiTrim pohyboval rovně po pokožce. Vedte jej hroty proti směru růstu chloupků, jak znázorňuje obrázek C2.

Poznámka: Jelikož ne všechny chloupky rostou tím stejným směrem, pro dosažení nejlepších výsledků vedte strojek mírně úhlopříčně nebo různými směry.

Čištění holicí hlavy

Po každém použití přístroj odpojte od sítě.

Čištění pomocí kartáčku:

- Holicí hlavu uvolněte stisknutím uvolňovacích tlačítek (d) a sejměte (D1). Spodní část holicí hlavy jemně vyklepněte na rovný povrch (nikdy ne planžetou dolů).
- Kartáčkem vyčistěte břitový blok a vnitřní část holicí hlavy. Kartáčkem však nečistěte

planžetu, protože by mohlo dojít k jejímu poškození.

Čištění pod tekoucí vodou:

Holicí hlavu uvolněte stisknutím uvolňovacích tlačítek (d) a sejměte. Holicí hlavu a břitový blok jednotlivě opláchněte pod tekoucí vodou (D2). Břitový blok a holicí planžetu, nechte před tím, než je znovu nasadíte, samostatně vyschnout.

Jak udržovat příslušenství holicí hlavy ve špičkovém stavu

- Holicí díly je třeba pravidelně, každé 3 měsíce (E), promazávat. Pokud čistíte holicí hlavu pod tekoucí vodou, promažte ji po každém umytí.
- Na planžetu a na kovové části zastříhovače dlouhých chloupků naneste malé množství jemného strojového oleje nebo vazelíny. Pak sejměte holicí hlavu a velmi malé množství vazelíny naneste i na místa, znázorněná v obrázkové sekci (E).
- Holicí planžeta a břitový blok jsou jemné díly, které se časem opotřebují. Pro udržení optimálního výkonu vyměňte holicí planžetu a břitový blok vždy, když neposkytují optimální výsledky holení.
- Strojek nikdy nepoužívejte v případě, že je poškozena holicí planžeta nebo síťový kabel.

Výměna holicích dílů

Holicí planžeta: Stiskněte uvolňovací tlačítka a sejměte holicí hlavu. Pro sejmutí holicí planžety stiskněte rámeček holicí planžety (F). Novou holicí planžetu nasadte vložením z vnitřní strany holicí hlavy.
Břitový blok: Břitový blok nejprve stlačte a otočte o 90° (G1) a poté sejměte. Nový břitový blok nasadte na držák holicího břitů a otočte o 90° (G2).

Náhradní příslušenství (holicí planžeta, břitový blok) je k dostání u vašeho prodejce nebo v servisních střediscích Braun.

Podrobné technické údaje jsou uvedeny na speciálním síťovém kabelu.

Speciální síťový přívod se automaticky přizpůsobuje napětí po celém světě.

Poznámka k životnímu prostředí

Tento výrobek obsahuje akumulátorové baterie. V zájmu ochrany životního prostředí neodkládejte prosím tento výrobek po skončení jeho životnosti do běžného domovního odpadu. Odevzdejte jej do servisního střediska Braun nebo na příslušné sběrné místo zřízené dle předpisů ve vaší zemi.

Deklarovaná hodnota emise hluku tohoto spotřebiče je 72 dB(A), což představuje hladinu A akustického výkonu vzhledem na referenční akustický výkon 1 pW.

Změny jsou vyhrazeny.

Tento přístroj odpovídá předpisům o odrušení (směrnice ES 2004/108/EC) a směrnici o nízkém napětí (2006/95/EC).



rozhodnutí buď opravou nebo výměnou celého výrobku. Tato záruka platí pro všechny země, kam je tento výrobek dodáván firmou Braun nebo jejím autorizovaným distributorem.

Tato záruka se nevztahuje: na poškození, vzniklá nesprávným používáním a údržbou, na běžné opotřebení, jakož i na defekty, mající zanedbatelný vliv na hodnotu a použitelnost přístroje. Záruka pozbývá platnosti, pokud byl výrobek mechanicky poškozen nebo pokud jsou opravy provedeny neautorizovanými osobami nebo pokud nejsou použity originální díly Braun. Přístroj je určen výhradně pro domácí použití. Při použití jiným způsobem nelze uplatnit záruku.

Poskytnutím záruky nejsou dotčena práva spotřebitele, která se ke koupi věci váží podle zvláštních právních předpisů.

Záruka platí jen tehdy, je-li záruční list řádně vyplněn (datum prodeje, razítko prodejny a podpis prodavače) a je-li současně s ním předložen prodejní doklad (dále jen doklady o koupi).

Chcete-li využít servisních služeb v záruční době, předejte nebo pošlete kompletní přístroj spolu s doklady o koupi do autorizovaného servisního střediska Braun. Aktualizovaný seznam servisních středisek je k dispozici v prodejních výrobcích Braun. Volejte zákaznickou infolinku 221 804 335 pro informace o výrobcích a nejbližším servisním středisku Braun.

Záruka

Na tento výrobek poskytujeme záruku po dobu 2 let od data prodeje spotřebiteli. Během této záruční doby bezplatně odstraníme závady na výrobku, způsobené vadami materiálu nebo chybou výroby. Oprava bude provedena podle našeho

O případné výměně přístroje nebo zrušení kupní smlouvy platí příslušná zákonná ustanovení. Záruční doba se prodlužuje o dobu, po kterou byl výrobek podle záznamu z opravy v záruční opravě.



Slovenský

Naše výrobky sú vyrobené tak, aby spĺňali tie najvyššie nároky na kvalitu, funkčnosť a dizajn. Dúfame, že budete so svojím novým depilátorom Braun Silk-épil Xpressive spokojní.

Pred použitím prístroja si pozorne prečítajte návod na použitie a starostlivo si ho uschovajte.

Braun Silk-épil Xpressive bol navrhnutý tak, aby nežiaduce chĺpky odstraňoval čo najúčinnejšie, najjemnejšie a najjednoduchšie. Jeho osvedčený depilačný systém odstraňuje chĺpky pri korienkoch, preto vaša pokožka zostane hladká po celé týždne. Už žiadne tvrdé chĺpky, pretože tie novovyrastené zostanú jemné a mäkké.

Depilačná hlava (2) má 40 jedinečne usporiadaných pinziat a výstupky SoftLift® pre bezkonkurenčnú účinnosť depilácie. Výkyvný nadstavec sa ideálne prispôsobuje kontúram tela pre účinnejšie a dôkladnejšie odstránenie krátkych chĺpkov. Masážny systém (1a) pokožku pred vytrhnutím chĺpkov stimuluje a potom ju upokojuje, čím výrazne znižuje pocit bolesti.

Nadstavec Efficiency (1b) pre rýchlú depiláciu zabezpečuje maximálny kontakt s pokožkou a vďaka svojej výkyvnej funkcii sa pri používaní dostáva do optimálnej polohy.

Nadstavec pre podpaзуšie (8) je určený na použitie v citlivých telových partiách, akými sú podpaзуšie a oblasť plaviek.

Precízny nadstavec (9) zaručuje výnimočnú presnosť a kontrolu pri odstraňovaní neestetických chĺpkov z tváre a iných citlivých oblastí.

Holiaca hlava (10) je navrhnutá špeciálne na rýchle a hladké oholenie oblasti podpaзуšia a línie plaviek.

Dôležité upozornenia

- Z hygienických dôvodov dbajte na to, aby tento prístroj, okrem vás, nepoužívala iná osoba.
- Tento strojček je vybavený špeciálnym prevodníkom na nízke napätie (špeciálnym sieťovým káblom so sieťovým adaptérom). Žiadnu jeho časť nesmiete meniť, ani ho rozoberať, inak by mohlo dôjsť k úrazu elektrickým prúdom.
-  Tento prístroj je vhodný na použitie počas kúpeľa alebo pri sprchovaní. Z bezpečnostných dôvodov ho vtedy môžete používať iba bez použitia sieťového kábla, teda odpojený z elektrickej siete.
- Tento prístroj nie je určený deťom alebo osobám so zníženými fyzickými, zmyslovými alebo mentálnymi schopnosťami, ak na nich nedohliada osoba zodpovedná za ich bezpečnosť. Prístroj odporúčame udržiavať mimo dosahu detí.
- Zapnutý prístroj sa nesmie dostať do kontaktu s vlasmi na hlave, mihalnicami, stužkami vo vlasoch a pod., aby nedošlo k úrazu, alebo zablokovaniu či poškodeniu prístroja.
- Depilačnú hlavu (2) nikdy nepoužívajte bez nadstavca.

Všeobecné informácie o depilácii

Pri všetkých spôsoboch odstraňovania chĺpkov pri korienkoch sa môže objaviť vrastanie chĺpkov do pokožky a podráždenie (napr. svrbenie, nepohodlie a začervenanie pokožky) v závislosti od stavu vašej pokožky a chlpkov.

Ide o normálnu reakciu, ktorá by nemala dlho trvať, ale môže byť výraznejšia, keď si chlípky pri korienkoch odstraňujete prvýkrát, alebo máte citlivú pokožku.

Ak pokožka aj po 36 hodinách po depilácii preukazuje znaky podráždenia, odporúčame vám navštíviť lekára. Vo všeobecnosti platí, že opakovaným používaním depilátora Silk-épil sa reakcia pokožky a pocit bolesti výrazne zmierňujú.

V niektorých prípadoch môže dôjsť k zápalovým prejavom, keď baktérie preniknú do pokožky (napr. pri pohybe prístroja po pokožke). Dôkladné vyčistenie depilačnej hlavy pred každým použitím minimalizuje riziko vzniku infekcie.

Ak máte akékoľvek pochybnosti spojené s používaním tohto prístroja, poraďte sa so svojim lekárom. Za nižšie uvedených okolností by ste prístroj mali používať iba po konzultácii s lekárom:

- ekzémy, poranenia, zápalové reakcie pokožky, ako napríklad folikulitída (zápal vlasového mieška) a výskyt kŕčových žíl,
- výskyt kožných znamienok, znížená imunita pokožky, napr. pri cukrovke, počas tehotenstva a pri Raynaudovom syndróme,
- pri hemofilii, kandidóze alebo nedostatočnej imunity.

Užitočné rady

Ak ste depilátor doposiaľ nepoužívali, alebo ak ste chlípky dlhší čas nedepilovali, môže chvíľu trvať, kým si vaša pokožka na depiláciu zvykne. Neprijemný počiatočný pocit sa opakovaným používaním výrazne zníži, keď si pokožka na proces zvykne.

Depilácia je jednoduchšia a pohodlnejšia, ak

majú chlípky optimálnu dĺžku 2–5 mm. Ak sú chlípky dlhšie, odporúčame, aby ste ich najskôr oholili a po jednom až dvoch týždňoch depilovali kratšie, novovyrastené chlípky.

Ak sa depilujete prvýkrát, odporúčame, aby ste to urobili večer, aby akékoľvek podráždenie pokožky cez noc ustúpilo. Na upokojenie pokožky odporúčame po depilácii použiť zvlhčujúce telové mlieko.

Jemné chlípky, ktoré znova vyrastú, môžu vrasť do pokožky. Pravidelné používanie masážnych špongií (napr. po sprchovaní) alebo telového peelingu pomáha predchádzať vrastaniu chlípok do pokožky, pretože jemný masážny pohyb odstráni vrchnú vrstvu pokožky a jemné chlípky sa tak dostanú na povrch.

Popis

- 1a Masážny systém
- 1b Nadstavec Efficiency
- 2 Depilačná hlava
- 3 Osvetlenie «smartlight»
- 4 Spínač s bezpečnostnými tlačidlami (4a)
- 5a Indikátor nabíjania
- 5b Indikátor slabého nabitia
- 6 Tlačidlo na výmenu hlavy
- 7 Špeciálny sieťový kábel
- 8 Nadstavec pre podpazušie
- 9 Precízny nadstavec
- 10 Holiaca hlava s nadstavcom OptiTrim

Nabíjanie

- Epilátor pred použitím nabite. Na dosiahnutie najlepších výsledkov odporúčame, aby ste vždy používali plne nabitý prístroj. Pomocou špeciálneho sieťového kábla zapojte epilátor do elektrickej zásuvky a motorček nechajte

vypnutý. Prístroj sa nabíja približne 1 hodinu.

- Zelený indikátor nabíjania (5a) počas nabíjania epilátora bliká. Keď je batéria plne nabitá, svetelný indikátor nepretržite svieti. Keď je epilátor plne nabitý, používajte ho bez sieťového kábla.
- Keď sa rozsvieti červený indikátor slabého nabitia (5b), opäť zapojte prístroj do elektrickej zásuvky pomocou špeciálneho sieťového kábla, aby sa nabil.
- Plne nabitá batéria zabezpečuje až 40 minút prevádzky bez použitia sieťového kábla. Maximálnu kapacitu batérie dosiahnete až po niekoľkých cykloch nabitia/vybitia.
- Najvhodnejšia teplota okolia na nabíjanie je medzi 5 °C až 35 °C.
- Ako súčasť bezpečnosti s cieľom zabrániť nepravdepodobnému prehriatiu prístroja sa môže stať, že sa rozblikajú oba indikátory nabíjania (červený/zelený). Keď sa prístroj ochladí, začne sa opäť nabíjať a zelený indikátor nabíjania začne zase blikáť.

Príprava na ...

... suchú epiláciu

Vaša pokožka musí byť suchá a zbavená zvyškov mastnoty a telových mliek.

... mokrá epiláciu

Prístroj môžete použiť aj na epiláciu mokrej pokožky, dokonca aj po tečúcou vodou. Na dosiahnutie optimálneho sklzu prístroja po pokožke dbajte na to, aby bola pokožka dôkladne mokrá. Na vlhkú pokožku môžete naniesť aj sprchovací gél, aby bola vaša pokožka po mokrej epilácii nádherne hebká a hladká.

- Pred použitím sa vždy uistite, že depilačná hlava je čistá.

- Uistite sa, že na depilačnej hlave (2) je umiestnený nadstavec (1).
- Nadstavce vymeníte tak, že stlačíte ich postranné vrúbky a potiahnete.
- Hlavy meníte stlačením tlačidla na výmenu hlavy (6).

A Ako depilovať

1 Spustenie depilátora

- Stlačte jedno z bezpečnostných tlačidiel a spínač otočte v smere hodinových ručičiek do polohy 2 (optimálne nastavenie). Pre zníženu rýchlosť zvolte polohu 1 (jemné nastavenie).
- Osvetlenie «smartlight» sa okamžite rozsvieti a svieti po celý čas, kedy je prístroj zapnutý. Vytvára podmienky takmer ako za denného svetla a tým odhaľuje aj tie najjemnejšie chlčky a poskytuje vám lepšiu kontrolu pre zdokonalenú účinnosť depilácie.

2 Ako zaobchádzať s prístrojom

- Pokožku pri depilácii držte vždy napnutú.
- Stále si dávajte pozor, aby depilujúca časť medzi masážnymi valčekmi bola v kontakte s pokožkou.
- Výkyvné nadstavce sa automaticky prispôsobujú kontúram vašej pokožky.
- Strojček posúvajte pomaly a plynule bez vyvíjania tlaku proti smeru rastu chlčkov, v smere spínača. Keďže chlčky môžu rásť rôznymi smermi, je vhodné aj strojček viesť do rôznych smerov s cieľom dosiahnuť optimálne výsledky. Pulzový pohyb masážnych valčiekov stimuluje a upokojuje pokožku pre jemnejšiu depiláciu.
- Ak ste zvyknutá na pocit vyvolaný depiláciou a uprednostňujete rýchlejší spôsob odstraňovania chlčkov, namiesto masáž-

neho systému (1a) použite nastavec Efficiency (1b).

3 Depilácia nôh

Nohy si depilujte smerom zdola nahor. Pri depilácii oblasti za kolenom držte nohu vystretú.

4 Depilácia podpazušia a línie plaviek

Pre toto osobitné použitie sme vyvinuli nastavec pre podpazušie (8). Po nasadení na depilačnú hlavu (2) sa dokonale prispôsobuje kontúram týchto partií, a tak zabezpečuje ich jemnú, ale dôkladnú depiláciu.

Uvedomte si, prosím, že najmä na začiatku bývajú tieto oblasti zvlášť citlivé na bolesť. Opakovaným používaním bude pocit bolesti ustupovať. Pre váš väčší komfort by chĺpky mali mať optimálnu dĺžku 2-5 mm. Pred depiláciou si príslušné oblasti dôkladne očistite, aby ste odstránili zvyšky nečistôt (napr. dezodorant). Potom ich opatrne vysušte uterákom. Pri depilácii podpazušia držte ruku vystretú nahor, aby pokožka bola napnutá a strojčekom pohybuje rôznymi smermi. Keďže pokožka môže byť bezprostredne po depilácii citlivá, vyhýbajte sa používaniu dráždivých látok, ako napríklad dezodorantov s obsahom alkoholu.

5 Depilácie tváre

Precízny nastavec (9) nasadíte na epilačnú hlavu (2) a váš epilátor Silk-épil je dokonale pripravený na pohodlné odstránenie neestetických chĺpkov z tváre alebo iných citlivých oblastí. Pre lepšiu hygienu odporúčame pokožku pred depiláciou očistiť liehom. Pri depilácii tváre pokožku jednou rukou napínajte a druhou pomaly pohybuje depilátorom v smere spínača.

Ochrana pred prehriatím

Ako súčasť bezpečnosti s cieľom zabrániť nepravdepodobnému prehriatiu prístroja sa môže stať, že prístroj sa automaticky vypne a rozblikajú sa indikátory nabíjania (červený/zelený). V takom prípade posuňte spínač späť do polohy «0» a nechajte prístroj vychladnúť.

Čistenie depilačnej hlavy

Po každom použití odpojte strojček z elektrickej siete. Pravidelné čistenie zaručuje lepší výkon strojčeka.

Čistenie kefkou:

- 6 Zložte nastavec a vyčistite ho kefkou.
- 7 Pinzety dôkladne vyčistite pomocou kefky namočenej v liehu v smere od zadnej strany depilátora a valček s pinzetami manuálne otáčajte. Tento spôsob čistenia zaručuje depilačnej hlave najlepšie hygienické podmienky.

Čistenie pod tečúcou vodou:

- 8 Zložte nastavec (1). Depilačnú hlavu na strojčeku držte pod tečúcou vodou. Potom depilačnú hlavu uvoľnite stlačením tlačidla na výmenu hlavy (6). Dôkladne potraсте depilačnou hlavou (2) aj strojčekom, aby ste sa zbavili zvyšnej vody. Obe časti nechajte uschnúť. Pred opätovným nasadením depilačnej hlavy sa uistite, že obe časti sú úplne suché.

B Používanie nastavca holiacej hlavy

- a Nastavec OptiTrim
- b Planžeta holiacej hlavy
- c Zastrihávač
- d Tlačidlá na výmenu hlavy
- e Prepínač zastrihávania/holenia
- f Holiaci blok
- g Základná časť holiacej hlavy

Holenie

- Nadstavec holiacej hlavy nasadíte (10) tak, aby zacvakol na miesto.
- Stlačením jedného z bezpečnostných tlačidiel otočte spínač v smere hodinových ručičiek do polohy 2.
- Uistite sa, že prepínač zastrihávania/holenia je v polohe «shave».
- Pre dosiahnutie najlepších výsledkov vždy dbajte na to, aby planžeta (b) a zastrihávač (c) boli v kontakte s pokožkou (A). Pokožku držte napnutú (B) a strojčekom pomaly pohybujte proti smeru rastu chĺpkov. Zastrihávač najskôr vzpriami všetky dlhé chĺpky a skráti ich. Flexibilná planžeta potom pokožku do hladka oholí.
- Pri holení alebo zastrihávaní v citlivých partiách vždy dbajte na to, aby pokožka bola napnutá, vyhnete sa tým poraneniám pokožky.

Zastrihávanie

Na zastrihávanie precíznych línií a kontúr zafixujte zastrihávač dlhých chĺpkov posunutím prepínača zastrihávania/holenia (e) do polohy «trim» (C1).

Zastrihnutie chĺpkov pred depiláciou

Ak si pred depiláciou chcete zastrihnúť chĺpky na ideálnu dĺžku, nasadíte na holiacu hlavu nadstavec OptiTrim (a). Prepínač zastrihávania/holenia nastavte do polohy «trim». Strojček držte tak, aby sa nadstavec OptiTrim pohyboval rovno po pokožke. Veďte ho končekmi hrebienka proti smeru rastu chĺpkov, ako znázorňuje obrázok C2. N.B.: Keďže nie všetky chĺpky rastú tým istým smerom, pre dosiahnutie najlepších výsledkov veďte strojček aj mierne šikmo alebo rôznymi smermi.

Čistenie holiacej hlavy

Po každom použití odpojte strojček z elektrickej siete.

Čistenie kefkou

- Holiacu hlavu uvoľnite stlačením tlačidla na výmenu hlavy (d) (D1). Spodnú časť holiacej hlavy jemne vyklepte na rovny povrch (nikdy nie planžetou nadol).
- Kefkou vyčistíte holiaci blok a vnútornú časť holiacej hlavy. Planžetu holiaceho strojčeka však kefkou nečistite, pretože by sa mohla poškodiť.

Čistenie vodou

Holiacu hlavu uvoľnite stlačením tlačidla na výmenu hlavy (d). Holiacu hlavu a holiaci blok jednotlivito opláchnite pod tečúcou vodou (D2). Predtým, ako holiaci blok a planžetu opäť namontujete, nechajte ich samostatne uschnúť.

Udržiavanie nadstavca holiacej hlavy v špičkovej forme

- Holiace diely musia byť pravidelne každé tri mesiace premazané (E). Ak holiacu hlavu čistíte pod tečúcou vodou, premažte ju po každom umytí.
- Na planžetu a kovové časti zastrihávača dlhých chĺpkov naneste malé množstvo jemného strojového oleja alebo vazelíny. Potom zložte holiacu hlavu a kvapku vazelíny naneste aj na miesta, ktoré znázorňuje obrázková časť (E).
- Planžeta a holiaci blok sú precízne časti, ktoré sa časom opotrebovávajú. Planžetu a holiaci blok vymeňte, keď si všimnete, že už neposkytujú optimálne výsledky holenia.
- Strojček nikdy nepoužívajte, ak sú planžeta alebo sieťový kábel poškodené.

Výmena holiacich dielov

Planžeta holiacej hlavy: holiacu hlavu uvoľnite stlačením tlačidiel na jej výmenu.

Planžetu zložte stlačením planžetového rámu (F). Novú nasadíte tak, že ju vložíte z vnútra holiacej hlavy.

Holiaci blok: holiaci blok najprv stlačte a otočte o 90° (G1) a potom ho zložte.

Nový holiaci blok namontujte tak, že ho nasadíte na držiak holiaceho bloku a otočíte o 90° (G2).

Náhradné diely (planžeta holiacej hlavy a holiaci blok) zakúpite u vášho predajcu alebo v servisných strediskách Braun.

Podrobné technické údaje sa nachádzajú na špeciálnom sieťovom kábli.

Špeciálny sieťový kábel sa automaticky prispôsobuje akémukoľvek napätiu striedavého prúdu.

Poznámka k životnému prostrediu

Tento výrobok obsahuje akumulátorové batérie. V záujme ochrany životného prostredia nevyhadzujte zariadenie po skončení jeho životnosti do bežného domového odpadu. Odovzdajte ho do servisného strediska Braun alebo do príslušného zberného strediska zriadeného v zmysle platných miestnych predpisov a noriem.



Deklarovaná hodnota emisie hluku tohto spotrebiča je 72 dB(A), čo predstavuje hladinu A akustického výkonu vzhľadom na referenčný akustický výkon 1 pW.

Právo na zmeny vyhradené.

Toto zariadenie vyhovuje predpisom o odrušení (smernica ES 2004/108/EC) a predpisom o nízkom napätí (smernica 2006/95/EC).



Záruka

Na tento výrobok poskytujeme záruku po dobu 2 rokov odo dňa predaja spotrebiteľovi. Počas tejto záručnej doby bezplatne odstránime závady na výrobku, spôsobené vadami materiálu alebo chybou výroby a to podľa nášho rozhodnutia buď opravou alebo výmenou celého výrobku. Táto záruka platí pre všetky krajiny, kde tento výrobok dodáva firma Braun alebo jej autorizovaný distribútor.

Táto záruka sa nevzťahuje: na poškodenia, ktoré vzniknú nesprávnym používaním a údržbou, na bežné opotrebenie ako aj na defekty, ktoré majú zanedbateľný vplyv na hodnotu a použitie prístroja. Záruka stráca platnosť v prípade, že výrobok bol mechanicky poškodený, alebo sa uskutočnili opravy neautorizovanými osobami, alebo sa nepoužili originálne diely Braun. Prístroj je výhradne určený na domáce použitie. Pri použití iným spôsobom nie je možné záruku uplatniť.

Poskytnutím záruky nie sú ovplyvnené spotrebiteľské práva, ktoré sa ku kúpe predmetu viažu podľa zvláštnych predpisov. Záruka platí iba vtedy, ak je záručný list riadne vyplnený (dátum predaja, pečiatka predajne a podpis predavača) a zároveň s ním predložený doklad o predaji (ďalej iba doklady o zakúpení).

Ak chcete využiť servisné služby v záručnej dobe, kompletný prístroj spolu s dokladmi o zakúpení odovzdajte alebo zašlite do autorizovaného servisného strediska Braun. Aktualizovaný zoznam servisných stredísk je k dispozícii v predajniach výrobkov Braun.

Vzhľadom na prípadnú výmenu prístroja alebo na zrušenie kúpnej zmluvy platia príslušné zákonné ustanovenia. Záručná doba sa predlžuje o dobu, počas ktorej bol výrobok podľa záznamu z opravovne v záručnej opravě.

Magyar

Termekeinket a legmagasabb minőségi, funkcionalitás és formatervezői elvárások kielégítésére terveztük. Reméljük, örömet leli majd új Braun Silk-épil Xpressive készülékében! A használat megkezdése előtt, kérjük olvassa végig figyelmesen a használati útmutatót, és szükség esetére őrizze meg azt!

A Braun Silk-épil Xpressive készüléket úgy tervezték, hogy annak segítségével a nem kívánatos szőrszálak eltávolítása gyors, kíméletes és egyszerű legyen. Az epilátor-rendszer a szőrszálakat gyökerüknél fogva távolítja el, és hetekre simává varázsolja a bőrt. Mivel az újranövő szőrszálak lágyak és puhák, nem alakul ki újból erős sörté.

Az epilátor fej különleges elrendezésű 40 csipeszével valamint SoftLift® bűtyköcskéivel, eddig soha nem tapasztalt eredményességet biztosít. A test kontúrvonalait ideálisan követő billenő fej a legrövidebb szőrszálakat is eltávolítja, alapos szőrtelenítést eredményez. A masszírozó rendszer (1a) az epilálást megelőzően stimulálja, a szőrszálak eltávolítását követően pedig a fájdalomérzet csökkentésével nyugtatja a bőrt.

A gyors epilálás érdekében az Efficiency sapka (1b) biztosítja az epilátor maximális felületen történő érintkezését a bőrrrel, továbbá a billenő fejnek köszönhetően, az epilálandó felületre minden esetben optimális szögben helyezkedik el.

A kiegészítő az érzékeny testrészekhez készült (8), így ideális a hónalj és a bikinivonal területeihez.

A precíziós kiegészítő (9) segítségével az arc, és egyéb érzékeny területek nemkívánatos szőrszálainak pontos és irányított eltávolítása lehetséges.

A borotvafej (10) kifejezetten a hónalj és bikinivonal gyors, és alapos szőrtelenítésére tervezett.

Figyelem!

- Higiéniai okokból, ne ossza meg készülékét másokkal!
- A készüléket egy különleges csatlakozókábelrel láttuk el, integrált, kifeszültségű biztonsági rendszerrel. Semmilyen alkatrészét ne cserélje vagy alakítsa át, ellenkező esetben áramütés veszélye áll fenn!
-  A készülék alkalmas a fürdőkádban, vagy a zuhany alatt történő használatra. Biztonsági okokból ilyen esetekben, a készülék vezeték nélkül működtethető!
- A készüléket gyermekek, mozgássérültek, szellemi vagy értelmi fogyatékoságban szenvedő személyek, – kizárólag a biztonságukért felelős felügyelet mellett használják! Általában javasoljuk, hogy a készüléket tartsa gyermekektől elzárva!
- Veszély illetve baleset, – továbbá az elzáródás és alkatrészek sérülésének megakadályozása érdekében, a készülék bekapcsolt állapotban, soha ne kerüljön kontaktusba a fejen lévő hajjal, szemöldökkel vagy szempillával!
- Soha ne használja az epilátor fejet (2) sapka (1) nélkül!

Általános tudnivalók az epilálásról

Minden, a szőrszál gyökerétől fogva történő szőrtelenítési eljárás eredményezhet befelé nővő szőrszálakat és bőrirritációt (pl. viszketést, kellemetlen érzést, bőrpírt) – függően a bőr érzékenységtől és a szőrszálak erősségétől. Ezek, mind természetes reakciók, melyeknek rövid idő alatt meg kell szűnniük, de érzékeny bőr

esetében erősebbek lehetnek az első pár alkalommal.

Amennyiben 36 óra elteltével még mindig észlelhető bőrirritáció, javasoljuk hogy forduljon szakorvoshoz! Általában a bőrreakciók és a fájdalomérzet a Silk-épít többszöri használata során jelentősen csökkenek.

Néhány esetben, ha kórokozó jut a bőrbe, gyulladás alakulhat ki. (például a készülék bőrrel való érintkezése során). Az epilátor egy alapos tisztítása minden egyes epilálás előtt, csökkenti a fertőzés kockázatát.

Ha a készülék használatával kapcsolatosan bármilyen kérdése merülne fel, kérje ki szakorvosa véleményét! Az alábbi esetek fennállásánál, a készüléket csak bőrgyógyászal történő egyeztetés után kezdje el használni!:

- ekcéma, sebes bőr, gyulladásos bőrreakció pl. folliculitis (gennyes szőrtüszőgyulladás), visszértágulat,
- szemölcsök, a bőr csökkent ellenállóképessége pl. cukorbetegség, terhesség, Raynaud kór, vérékenység,
- kandida vagy immunrendszer elégtelenség.

Néhány hasznos tanács

Amennyiben még soha nem használt epilátort vagy hosszabb ideje nem végzett epilálást, valószínűleg kis időbe telik míg bőre hozzászokik a művelthez. Ennek bekövetkeztével az elején tapasztalt kellemetlen érzés, a rendszeres használatlal jelentősen csökken.

Könnyebb és kényelmesebb az epilálás, ha a szőrszál hossza 2–5 mm között van. Ha a szőrszálak ennél hosszabbak, javasoljuk, hogy először borotválja le azokat, majd 1–2 hét elteltével az újránövő szálak már epilálhatóak lesznek.

Első alkalommal javasolt az epilálást az esti órákban végezni, hogy az esetleges bőrpirosodás reggelre megszűnjön. Az epilálás után használjon hidratáló krémet a bőr megnyugtatásához!

Előfordulhat, hogy az egészen vékony szálú szőrszál újránövéskor befelé nő. Masszírozó,- illetve hámlasztó krém rendszeres használatával (pl. zuhanyzás után) ez a folyamat megakadályozható, mivel a gyengéd dörzsölés eltávolítja a felső hámréteget, így a szőrszál át tud bújni a bőrfelületen.

Termékleírás

- 1a Masszírozó rendszer
- 1b Efficiency sapka
- 2 Epilátor fej
- 3 «smartlight»
- 4 Lezáró-gombos kapcsoló (4a)
- 5a Töltésjelző
- 5b Alacsony-töltés jelző
- 6 Kioldógomb
- 7 Különleges csatlakozókábel
- 8 Kiegészítő a hónaljhoz és egyéb érzékeny területekhez
- 9 Precíziós kiegészítő
- 10 Borotvafej OptiTrim fésűvel

A készülék töltése

- A használat megkezdése előtt, tölts fel a készüléket! Javasoljuk, hogy az epiláláshoz mindig teljesen feltöltött állapotban lévő készüléket használjon! A készülékhez mellélt csatlakozókábel segítségével, csatlakoztassa a kikapcsolt állapotban lévő készüléket a hálózathoz! Töltési idő: körülbelül 1 óra
- A zöld kijelző villogása (5a) jelzi, hogy a töltés folyamatban van. Teljes feltöltöttség esetén, a töltéskijelző fény folyamatosan

világít. A teljesen feltöltött készüléket, vezeték nélkül használja!

- Amennyiben az alacsony töltésszint kijelző (5b) villogni kezd, a feltöltéshez csatlakoztassa a készüléket ismételten az elektromos hálózatra!
- A teljes feltöltés, 40 perc zsinór nélküli működést biztosít. Az akkumulátor maximális kapacitását, többszöri lemerülési-újrafeltöltési folyamat után éri el.
- A töltéshez a legmegfelelőbb az 5 °C és a 35 °C közötti környezeti hőmérséklet
- A készülék használata során, ritkán bekövetkező túlmelegedés esetére, biztonsági okokból előfordulhat, hogy a töltéskijelző fények (piros és zöld) villogni kezdenek. Lehűlés után a feltöltés folytatódik, miközben a zöld töltéskijelző fény továbbra is villog.

Felkészülés ...

... szárazon történő használatra

Az epilálendő bőrfelület legyen száraz, és krém ill. olajmentes!

... nedves bőrön történő használatra

A készüléket nedves bőrön is használhatja, akár vizsugár alatt is. Győződjön meg arról, hogy bőre elég nedves ahhoz, hogy az epilátor siklása sima legyen! Kiegészítésképp, kevés tusfürdőt is használhat, amivel hozzájárul ahhoz, hogy epilálás után bőre lágy és selymes legyen.

- Használat előtt győződjön meg róla, hogy az epilátor fej tiszta!
- Minden esetben győződjön meg arról, hogy az epilátor fejre (2) felhelyezte valamelyik sapkát! (1)
- A sapka cseréjéhez nyomja be a sapka két oldalán elhelyezkedő bordázatot, és emelje le a sapkát!

- Az epilátor fej cseréjéhez, nyomba meg a kioldó gombot! (6).

A Hogyan epiláljunk

1 A készülék üzembe helyezése

- Nyomja be az egyik lezáró-gombot, és fordítsa el a működéskapcsolót az óramutató járásával megegyező irányba a 2-es állásba! (optimális beállítás) Csökkentett sebességfokozathoz állítsa a kapcsolót 1-es pozícióba! (gyengéd beállítás)
- A készülék beindításával egyidejűleg, a «smartlight» világítani kezd. Ez a fénycsóva, még gyengébb látási kondíciók mellett is nappali fénynek megfelelő feltételeket teremt az epilálószőrtelenítéshez, és megvilágítja még a legvékonyabb szőrszálakat is, biztosítva ezzel a még jobb irányíthatóságot és hatékonyságot.

2 A használatról általában

- Epilálás közben mindig feszítse ki a bőrt!
- Győződjön meg arról, hogy a masszázsgörgő-sor folyamatosan bőrkontaktusban van!
- A billenő fej automatikusan követi a test vonalait.
- Vezesse végig a készüléket nyomás nélkül egy lassú, de folyamatos mozdulatsorral a szőr növekedési irányával ellentétesen, a kapcsológomb irányában! Mivel a szőrszálak növekedési iránya különböző lehet, ezért az optimális eredmény eléréséhez, célszerű a készüléket több irányból is végigvezetni a bőrön. A még gyengédebb epilálás érdekében, a masszázsgörgők pulzáló mozgása stimulálja, és megnyugtatja a bőrt.
- Amennyiben már hozzászokott az epilálás érzéséhez és szeretné a műveletet

gyorsabban végezni, cserélje ki a maszizáló rendszert (1a) az Efficiency sapkára! (1b)

3 A lábak epilálása

Az epilálást az alsó lábszáron kezdje, és innen haladjon fölfelé! A térdhajlat epilálásánál tartsa lábait egyenesen, és kinyújtva!

4 A hónalj és a bikinivonal epilálása

Ezekhez a speciális területekhez tervezték a kiegészítőt (8).

Az epilátorfejre (2) helyezve tökéletesen követi ezen területek vonalát, kíméletesen és teljesen körülményesen építve azokat.

Kérjük vegye figyelembe, hogy a hónalj és bikinivonal területei – különösen az első epilálásoknál – fokozottan érzékenyek a fájdalomra. Többszöri használat után, ez a fájdalomérzet jelentősen csökken.

A művelet kényelmesebbé tétele érdekében, az epilálást az ehhez ideális szőrösség mellett (2-5 mm) végezze! Epilálás előtt alaposan tisztítsa meg a bőrfelületet, eltávolítva ezzel minden szennyeződést (pl. dezodorok maradványait), majd törölközővel óvatosan törölje át! A hónalj epilálása közben tartsa a karját felfelé hogy a bőr feszes legyen, és a készüléket több irányból is vezesse végig az epilálandó felületen! Mivel az epilálást követően bőre érzékenyebb lehet, ezért ekkor kerülje az irritáló anyagok, mint pl. dezodorok vagy alkohol használatát!

5 Az arc epilálása

Helyezze fel a precíziós kiegészítőt (9) az epilátor fejre (2), és az Ön Silk-épil készüléke tökéletesen alkalmassá válik az arcon és egyéb érzékeny testtájakon lévő nemkívánatos szőrszálak eltávolítására! Epilálás előtt ajánljuk a bőrfelületet

alkohollal áttisztítani, ezzel biztosítva a teljes higiénit.

Az arc epilálása közben egyik kezével feszítse ki a bőrt, a másikkal pedig lassan vezesse végig a készüléket az epilálandó felületen, a kapcsológomb irányába!

Túlmelegedés elleni védelem

A készülék használata során ritkán bekövetkező túlmelegedés esetére, biztonsági okokból előfordulhat, hogy a töltéskijelző fények (piros és zöld) automatikusan villogni kezdenek. Ilyen esetekben állítsa vissza a kapcsológombot a «0» pozícióba, és hagyja a készüléket lehűlni!

Az epilátor fej tisztítása

Minden egyes használat befejezése után, húzza ki a készüléket a hálózatból! A rendszeres tisztítás még jobb teljesítményt eredményez.

Tisztítás kefével

- 6 Távolítsa el a sapkát, és seperje ki a kefével!
- 7 Az epilátor fej hátsó oldaláról indulva, alkoholba mártott kefével tisztítsa meg alaposan a csipeszeket! A művelet közben forgassa a csipeszsort manuálisan! Ez a tisztítási módszer biztosítja a leg higiénikusabb körülményeket az epilátor fej számára.

Tisztítás vízsugár alatt

- 8 Távolítsa el a sapkát! Tartsa a készülék epilátor fej részét vízsugár alá! Ezt követően nyomja meg a kioldó gombot, (6) és vegye le az epilátor fejet! Alaposan rázza ki az epilátorfejet és a készüléket egyaránt, és győződjön meg arról hogy, az esetleg bennrekedt víz kicsöpög! Mielőtt újra felhelyezné az epilátor fejet a készülékre, győződjön meg arról, hogy mindkét alkatrész tökéletesen száraz!

B A borotvafej használata

- a OptiTrim fésű
- b Borotva szita
- c Nyíró
- d Kioldó gombok
- e Nyírás/borotválás (trim/shave) kiválasztó
- f Nyíróegység
- g Borotvafej alap

Borotválás

- Rápattintással helyezze fel a borotvafej kiegészítőt (10) a készülékre!
- Az egyik lezáró gomb megnyomásával, fordítsa a működéskapcsolót az óramutató működésével megegyező irányban a 2-es állásba!
- Győződjön meg arról, hogy a nyírás/borotválás kiválasztó a «shave» pozícióban van!
- A legjobb eredmény eléréséhez mindig győződjön meg arról, hogy a borotvaszita (b) és a nyíró (c) kontaktusban vannak a bőrrel! (A) Feszítse ki a bőrt, (B) és a szőr növekedési irányával ellentétesen, lassan vezesse végig a készüléket a borotválendő felületen! A nyíró először felállítja, majd levágja a hosszabb szőrszálakat, ezt követően a rugalmas szita eltávolítja a borostákat, selymes bőrt hagyva maga után.
- A sérülések elkerülése érdekében, az érzékeny területek borotválásánál illetve nyírásánál mindig feszítse ki a bőrt!

Kontúr kialakítás

Pontos vonalak és kontúrok kialakításához zárja le a hosszúszor-nyírót úgy, hogy a nyírás/borotválás kiválasztó gombot a nyírás «trim» állásba csúsztatja! (C1)

Epiláláshoz előkészítő nyírás

Amennyiben Ön az epilálás megkezdése előtt a szőrszálakat az epiláláshoz ideális

hosszúságúra szeretné előkészíteni, helyezze fel az OptiTrim fésűt (a) a borotvafejre! Csúsztassa a nyírás/borotválás gombot a nyírás «trim» pozícióba!
Tartsa az OptiTrim fésűt elfektetve bőrén! A C2-es illusztrációnak megfelelően vezesse végig a fésűt a szőrszálak növekedési irányával ellentétesen!
Mivel a szőrszálak növekedési iránya különböző lehet, ezért a legjobb eredmény eléréséhez célszerű a készüléket kissé átlósan, vagy több irányból is végigvezetni a bőrön.

A borotvafej tisztítása

Minden egyes használat befejezése után, húzza ki a készüléket a hálózatból!

Tisztítás kefével

- A kioldó gombok (d) megnyomásával távolítsa el a borotvafejet! (D1) A borotvafej alját kocogtassa óvatosan egy lapos felülethez (a szitát ne)!
- Seperje ki a nyíróegységet és a borotvafej belsejét! A borotva szitát azonban ne kefével tisztítsa, mert ez kárt tehet a szitában!

Vízzel történő tisztítás

A kioldó gombok (d) megnyomásával távolítsa el a borotvafejet! Vízsugár alatt külön-külön öblítse át a borotvafejet és a nyíróegységet! (D2) Visszahelyezés előtt hagyja a nyíróegységet és a szitakeretet egyenként megszáradni!

Hogyan tartsa csúcsformában a borotvafej feltétet

- A borotvaalkatrészek 3 havi rendszerességgel kenésre szorulnak! (E). Amennyiben Ön a borotvafejet vízsugár alatt tisztítja, javasoljuk hogy kenje át az alkatrészeket minden tisztítást követően!

- A borotva szitát és a hosszúszőr-nyíró fém alkatrészeit, gyengéden kenje át finom műszerolajjal vagy vazelinnel! Ezután vegye le a borotvafejet, és egy kis mennyiségű vazelint juttasson a borotvafejre is, úgy, ahogyan az (E) képen látja!
- A borotvafej és a nyíróegység olyan precíziós alkatrészek, amelyek idővel elhasználódnak. Az optimális működés érdekében, az alkatrészek megkopásának és teljesítménybeli csökkenésük észlelésekor, cserélje ki a szitát és a nyíróegységet!
- Ne használja a készüléket sérült szitával vagy vezetékkel!

A borotvaalkatrészek cseréje

Borotva szita: A kioldó gombok megnyomásával, távolítsa el a borotvafejet! A borotva szita eltávolításához, nyomja meg a szita keretet! (7) Az új szitát alulról helyezze be a szita keretbe!

Nyíróegység: A nyíróegységet annak benyomásával és 90°-ban történő elfordításával tudja eltávolítani! (G1).

Az új kés felhelyezéséhez az új alkatrész nyomja rá a nyíróegység tokra, és fordítsa el 90°-os szögben! (G2).

A cserealkatrészek (borotva szita, nyíróegység) beszerezhetőek a viszonteladóktól, vagy a Braun Vevőszolgálati Központokból.

A hálózattal kapcsolatos előírásokhoz, kérjük tekintse meg a különleges csatlakozókábelen feltüntetett információkat!

A különleges csatlakozókábel automatikusan alkalmazkodik bármely gyengeáramú hálózathoz.

Környezetvédelmi megjegyzés

Ez a készülék újra tölthető akkumulátorral készült. A környezetszennyezés elkerülése érdekében arra kérjük, ha a készülék tönkrement ne dobja azt a háztartási szemétbe. A működésképtelen készüléket leadhatja a Braun szervizközpontban, illetve az elhasznált elemek gyűjtésére kijelölt telepeken.



A változtatás joga fenntartva.

A termék megfelel mind az EMC követelményrendszerének, amint az az Európa Tanács 2004/108/EC direktívájában szerepel, mind pedig az alacsonyfeszültségűről szóló előírásoknak (2006/95/EC).



Garancia

A Braun – ismerve termékei megbízhatóságát, készülékeire két év garanciát vállal, azzal a megkötéssel, hogy a jótállási igényt a készülék csomagolásában található Jótállási Nyilatkozatban feltüntetett Braun márkaszervizekben lehet érvényesíteni.

A garancia hatálya alól kivételt képeznek azok a meghibásodások, amelyek a készülék szakszerűtlen, vagy nem rendeltetésszerű használatára vezethetők vissza, valamint azok az apróbb hibák, amelyek a készülék értékét, vagy használhatóságát nem befolyásolják.

A garancia nem vonatkozik a gyorsan kopó, rendszeresen cserélendő tartozékokra (pl. Borotvaszita, kés, stb.)

A jótállási igény érvényesítésére vonatkozó részletes tájékoztató a készülék csomagolásában található.

Hrvatski

Naši su proizvodi oblikovani tako da zadovoljavaju najviše standarde kvalitete, funkcionalnosti i dizajna. Nadamo se da ćete i Vi u potpunosti uživati u upotrebi svojeg Braun Silk-épil Xpressive epilatora.

Molimo pažljivo pročitajte upute za upotrebu prije upotrebe uređaja i sačuvajte ih za buduće potrebe.

Braun Silk-épil Xpressive oblikovan je za uklanjanje neželjenih dlačica što je moguće učinkovitije, nježnije i jednostavnije. Njegov dokazani sustav za epilaciju uklanja dlačice iz korijena, ostavljajući vašu kožu glatku tjednima, posebno zato što su novoizrasle dlačice tanke i meke.

Epilacijska glava ima jedinstveni raspored od 40 pinceta i vrhove SoftLift® za nenadmašnu učinkovitost. Pomični vrh savršeno se prilagođava oblinama na tijelu, za bolje i temeljitije uklanjanje kratkih dlačica. Sustav za masažu (1a) masira kožu prije i umiruje je nakon što se dlačica iščupa kako bi se smanjio osjećaj boli.

Nastavak Efficiency (1b) za brzu epilaciju osigurava maksimalni kontakt s kožom te da je pomični sustav uvijek u najboljem položaju.

Uska epilacijska nastavak (8) oblikovana je kako bi što bolje slijedila konture specifičnih dijelova tijela, poput pazuha i bikini zone. Manji broj pinceta i uža glava, jamče bolju, ugodniju i precizniju epilaciju ovih zona.

Nastavak za preciznu epilaciju (9) omogućava vrhunsku preciznost i kontrolu u uklanjanju neželjenih dlačica s lica i drugih osjetljivih područja.

Glava za brijanje (10) posebno je oblikovana za brzo i temeljito brijanje pazuha i bikini-zone.

Važno

- Iz higijenskih razloga ne dijelite ovaj uređaj s drugim osobama.
- Vaš aparat za brijanje ima ugrađen posebni sigurnosni niskonaponski adapter. Nemojte mijenjati ili samostalno rukovati bilo kojim dijelom adaptera, jer se tako izlažete opasnosti od strujnog udara.
-  Uređaj je prikladan za uporabu u kadi ili pod tušem. Zbog sigurnosnih razloga može raditi samo bez kabela.
- Ovaj uređaj nije namijenjen za upotrebu djeci ili osobama sa smanjenim fizičkom i mentalnim sposobnostima, osim ako nisu pod nadzorom osobe koja je zadužena za njihovu sigurnost. Općenito, preporučamo da ovaj uređaj držite van doseg djece.
- Kad je uključen, uređaj nikada ne smije doći u dodir s vašom kosom, trepavicama, vrpčama, itd. kako bi se spriječila bilo kakva ozljeda kao i da bi se spriječilo blokiranje ili oštećivanje uređaja.
- Nikad ne koristite uređaj bez nastavaka.

Opće informacije o depilaciji

Sve metode uklanjanja dlačica mogu dovesti do uratanja dlačica i iritacije (npr. peckanja, boli, crvenila kože i sl.), a mogućnost takve reakcije prvenstveno ovisi o stanju kože i dlačica.

To je normalna reakcija i trebala bi brzo prestati, no ako uklanjate dlačice epilatorom po prvi put ili imate osjetljivu kožu, reakcija zna biti i malo jača od uobičajene.

Ako iritacija potraje i nakon 36 sati, preporučujemo da posjetite svog liječnika. Općenito

se iritacija kože, kao i osjećaj boli s vremenom, uz stalno korištenje Silk-épil depilatora, značajno smanjuju.

U nekim slučajevima zna doći do manje kožne upale kao posljedice kontakta s bakterijama (npr. dok aparat klizi niz kožu). Redovito detaljno čišćenje glave aparata prije upotrebe umnogome će smanjiti rizik infekcije.

Imate li neke sumnje u pogledu korištenja ovog aparata, razgovarajte sa svojim liječnikom. Prije korištenja aparata obavezno je konzultirati liječnika u slučaju:

- ekcema, rana, upalnih kožnih procesa kao što je foliculitis (gnojna upala folikula) i proširenih vena,
- ispučenih madeža,
- smanjenog imuniteta kože, npr. diabetes mellitus, u vrijeme trudnoće, Raynaudove bolesti, hemofilije ili nedostatka imuniteta.

Nekoliko korisnih savjeta

Ako nikad prije niste koristili epilator ili ga niste koristili duže vrijeme, trebat će nešto vremena dok se vaša koža ne navikne na epilaciju. Neugodni osjećaj koji se javlja na početku smanjit će se stalnom upotrebom jer će se koža navikavati na taj postupak.

Depilacija je jednostavnija i ugodnija kada su dlačice optimalne dužine, odnosno 2-5 mm. Ako su dlačice duže, preporučujemo da ih prvo obrijete, pa ih depilirate tjedan do dva kasnije, kad malo izrastu.

Preporučujemo da prvu depilaciju napravite navečer, tako da moguće crvenilo može prestati preko noći. Primjena hidratantne kreme nakon depilacije također će ublažiti moguću iritaciju kože.

Nove tanke dlačice ponekad će ostajati ispod površine kože. Redovita upotreba spužvi za masažu (npr. nakon tuširanja) ili peelinga za uklanjanje mrtvih površinskih stanica umnogome će pomoći u sprečavanju urastanja dlačica, jer fino trljanje skida gornji sloj kože pa se dlačice mogu probiti do površine.

Opis

- 1a Sustav za masažu
- 1b Nastavak Efficiency
- 2 Epilacijska glava
- 3 Svijetlo «smartlight»
- 4 Prekidač s dugmetima za zaključavanje
- 5a Indikator punjenja
- 5b Indikator prazne baterije
- 6 Dugme za opuštanje
- 7 Posebni sigurnosni niskonaponski adapter
- 8 Uska epilacijska nastavak
- 9 Nastavak za preciznu epilaciju
- 10 Glava za brijanje s češljicom OptiTrim

Punjenje

- Prije uporabe napunite uređaj. Za najbolje rezultate, preporučamo da uvijek koristite u cijelosti napunjen uređaj. Koristeći poseban sigurnosni niskonaponski adapter spojite uređaj s izvorom električne energije dok je motor isključen. Punjenje traje otprilike 1 sat.
- Zeleno svijetlo indikatora punjenja (5a) bljeska i tako pokazuje da se epilator puni. Kad je baterija puna, svijetlo neprestano svijetli. Kad je uređaj napunjen koristite ga bez kabela.
- Kad se upali crveno svijetlo indikatora prazne baterije (5b) posebnim sigurnosnim niskonaponskim adapterom priključite uređaj na izvor električne energije kako bi se napunio.

- Puna baterija dovoljna je za 40 minuta rada bez kabela. Maksimalan kapacitet baterije postiže se tek nakon nekoliko ciklusa punjenja/praznjenja.
- Najbolja temperatura okoliša za punjenje je između 5 °C i 35 °C.
- Kako bi se izbjegla mogućnost pregrijavanja uređaja može se dogoditi da oba svjetla indikatora bljeskaju (crveno/ zeleno). Kad se uređaj ohladi nastaviti će se puniti i zeleno svijetlo će bljeskati.
- Automatski se uključuje «smartlight» i svijetli dok god je uređaj uključen. Svijetlo je jako skoro poput dnevnog svjetla i otkriva čak i najtanje dlačice i pružaju vam bolju kontrolu za poboljšanu učinkovitost epilacije.

2 Kako voditi uređaj

- Uvijek zategnite kožu pri epilaciji.
- Uvijek pripremite da je epilacijsko područje između masažnih kotačića u dodiru s vašom kožom.
- Prilagodljivi nastavci automatski se prilagođavaju obrisima vaše kože.
- Vodite uređaj u sporom, kontinuiranom pokretu bez pritiska u smjeru suprotnom od rasta dlačica, u pravcu prekidača. Budući da dlačice rastu u različitim pravcima može pomoći ako uređaj vodite u različitim smjerovima kako biste postigli najbolje rezultate. Pulsirajući pokreti masažnih kotačića masiraju i opuštaju kožu za nježniju epilaciju.
- Ako ste navikli na epilaciju i želite brže ukloniti dlačice stavite nastavak Efficiency (1b) kojim ćete zamijeniti sustav za masažu (1a).

3 Epilacija noga

Epilirajte noge od članaka prema gore. Ispružite nogu kada epilirate područje iza koljena.

4 Pazuh i bikini-zona

Za ovaj poseban uređaj razvijena je uska epilacijska nastavak (8). Zahvaljujući njenom posebnoj oblikovanju prilagođava se ovim dijelovima tijela i pruža nježnu i temeljitu depilaciju. Napominjemo da depiliranje ovih zona može biti podosta bolno. S vremenom,

Priprema za uporabu ...

... «suha» uporaba

Vaša koža mora biti suha i nemasna.

... «mokra» uporaba

Uređaj se može koristiti i na mokroj koži, čak i pod tekućom vodom. Koža mora biti mokra kako bi uređaj bolje klizio. Osim toga, na kožu možete nanijeti i gel za tuširanje koji će dodatno navlažiti kožu i rezultat će biti prekrasno mekana i glatka koža nakon «moke» epilacije.

- Prije početka epilacije provjerite da li je epilacijska glava čista.
- Uvijek provjerite da epilacijska glava (2) ima nastavak.
- Nastavke mijenjate tako da pritisnete njihova pokrajnja rebra i izvučete ih.
- Glave mijenjajte tako što ćete pritisnuti dugme za opuštanje (6).

A Kako se epilirati

1 Uključivanje

- Pritisnite jedno dugme za zaključavanje (4a) i okrenite prekidač u smjeru kretanja kazaljke na satu do postavke 2 (najbolja postavka). Za manju brzinu odaberite postavku 1 (nježna postavka).

ako stalno koristite depilator, osjećaj boli značajno će se smanjiti. Za ugodniju depilaciju, dlačice bi trebale biti duge 2–5 mm.

Prije depilacije pobrinite se da te zone budu potpuno čiste (npr. da ne bude ostataka dezodoransa i sl.). Zatim ih pažljivo osušite ručnikom – nemojte trljati kožu već je osušite tapkanjem. Kada depilirate pazuh podignite ruku tako da je koža u potpunosti rastegnuta i pomičite aparat u različitim smjerovima. S obzirom da je koža nakon depilacije osjetljivija, izbjegavajte korištenje sredstava poput dezodoransa koji sadrže alkohol.

5 Epilacija lica

Postavite preciznu epilacijsku nastavak (9) na epilacijsku glavu i vaš Silk-épil postaje savršen za praktično uklanjanje neželjenih dlačica s lica ili ostalih osjetljivih područja. Prije epilacije preporučujemo da kožu očistite alkoholom iz higijenskih razloga. Kada epilirate lice zategnite kožu jednom rukom i polagano vodite epilator drugom rukom u pravcu prekidača.

Zaštita od pregrijavanja

Kako bi se izbjegla mogućnost pregrijavanja uređaja može se dogoditi da se on automatski isključi i tada oba svijetla indikatora bljeskaju (crveno/zeleno). U tom slučaju, okrenite prekidač na «0» i pustite da se uređaj ohladi.

Čišćenje epilacijske glave

Nakon svake upotrebe isključite uređaj. Redovno čišćenje osigurava bolje rezultate.

Čišćenje četkicom

- 6 Skinite nastavak (1) i iščetkajte ga.
- 7 Temeljito očistite pincete sa stražnje strane epilacijske glave četkicom umočenom u

alkohol. Dok to radite rukom okrećite dio s pincetama. Ovo čišćenje važno je za najbolju higijenu epilacijske glave.

Čišćenje pod tekućom vodom

- 8 Skinite nastavak (1). Držite uređaj s epilacijskom glavom pod tekućom vodom. Zatim pritisnite dugme za opuštanje (6) kako biste skinuli epilacijsku glavu. Temeljito protresite i epilacijsku glavu i uređaj kako biste bili sigurni da nema preostale vode. Ostavite ih da se osuše. Prije nego vratite epilacijsku glavu provjerite jesu li i uređaj i epilacijska glava potpuno suhi.

B Korištenje nastavka za brijanje

- a Češljic OptiTrim
- b Mrežica
- c Podreziivač
- d Dugme za opuštanje
- e Dugme za odabir podrezivanje/brijanje
- f Flok noža
- g Baza brijaće glave

Brijanje

- Postavite nastavak s brijaćom glavom (10) dok ne klikne na mjesto.
- Pritiskom na jedno dugme za zaključavanje okrenite prekidač na postavku 2.
- Provjerite da je dugme za odabir podrezivanje/brijanje (e) u položaju «shave».
- Za najbolje rezultate uvijek provjerite da su i mrežica (b) i podreziivač dužih dlačica (c) u dodiru s kožom (A). Stalno zatežite kožu (B), i polagano pomičite uređaj u smjeru rasta dlačica. Podreziivač dužih dlačica prvo podiže duže dlačice i zatim ih podrezuje. Zatim prilagodljiva mrežica brije ostatke dlačica.

- Pri brijanju ili podrezivanju dlačica osjetljivih područja pazite da stalno zatežete kožu kako biste izbjegli moguće ozljede.

Podrezivanje oblika

Za podrezivanje preciznih linija i oblika, zakočite podrezaivač dužih dlačica tako što ćete dugme za odabir podrezivanje/brijanje staviti u položaj «trim» (C1)

Podrezivanje dlačica prije epilacije

Želite li podrezati dlačice na najbolju dužinu za epilaciju postavite češljic OptiTrim (a) na briaču glavu. Dugme za odabir podrezivanje/brijanje postavite u položaj «trim».

Držite uređaj tako da je češljic OptiTrim položen uz kožu. Vodite uređaj tako da su vrhovi češljica postavljeni u smjeru suprotnom od rasta dlačica kao što je pokazano na ilustraciji C2.

NAPOMENA: Kako dlačice ne rastu uvijek u istom pravcu vodite uređaj i ukoso ili u različitim pravcima kako biste postigli najbolje rezultate.

Čišćenje briače glave

Nakon svake upotrebe isključite uređaj iz izvora električne energije.

Čišćenje četkicom

- Pritisnite dugme za opuštanje (d) kako biste skinuli briaču glavu (D1). Lagano i nježno tapkajte dnom briače glave o ravnu površinu (ne na mrežicu).
- Očekajte blok noža i unutrašnjost briače glave. Ipak, ne četkajte mrežicu jer biste je mogli oštetiti.

Čišćenje vodom

Pritisnite dugme za opuštanje (d) i skinite briaču glavu. Isperite briaču glavu i blok noža

odvojeno pod tekućom vodom (D2). Ostavite blok noža i mrežicu da se odvojeno osuše prije nego ih ponovno spojite.

Održavanje vašeg nastavka s briačom glavom u najboljem stanju

- Dijelove za brijanje treba podmazivati redovno svaka 3 mjeseca (E). Čistite li briaču glavu pod tekućom vodom molimo podmažite je nakon svaka čišćenja.
- Nanesite malo strojnog ulja ili vazelina na mrežicu i metalne dijelove češljica za podrezivanje dužih dlačica. Zatim skinite briaču glavu i također nanesite malu količinu vazelina kako je pokazano na dijelu ilustracije (E).
- Mrežica i blok noža su osjetljivi dijelovi koji se s vremenom istroše. Kako bi brijanje bilo i dalje najbolje zamijenite ih kad počnu brijati slabije.
- Ne brijte se s oštećenom folijom ili kabelom.

Kako zamijeniti dijelove za brijanje.

Mrežica: Pritisnite dugme za opuštanje kako biste skinuli briaču glavu. Skinite foliju tako što ćete pritisnuti okvir folije (F). Novu foliju umetnite s unutrašnje strane briače glave.

Blok noža: Skinite blok noža tako što ćete ga pritisnuti i okrenuti za 90° (G1). Novi postavite tako da ga pritisnete u držač bloka noža i okrenete za 90° (G2).

Zamjenski dijelovi (mrežica, blok noža) mogu se nabaviti kod prodavača ili u Braunovim servisnim centrima.

Napomena o brizi za okoliš

Ovaj uređaj dolazi s baterijama na punjenje. Kako biste zaštitili okoliš, kada se baterije u potpunosti istroše nemojte ih odlagati zajedno s kućnim otpadom. Odložiti ih možete u Braun servisnim centrima ili mjestima predviđenima za odlaganje potrošenih baterija.

Električne spicifikacije otisnute su na posebnom sigurnosnom niskonaponskom adapteru. Posebni sigurnosni niskonaponski adapter automatski se prilagođava svakom naponu u svijetu.

Podložno promjenama bez prethodne najave.



Jamstveni list

Jamstvo ne vrijedi za oštećenja nastala neispravnom uporabom, normalnu istrošenost (npr. mrežice ili bloka noža) i nedostatke koji samo neznatno utječu na vrijednost ili valjanost uporabe aparata.

Ovo jamstvo vrijedi u svakoj zemlji gdje su proizvodi distribuirani od strane Brauna ili službenog distributera.

Jamstvo ne vrijedi za oštećenja nastala neispravnom uporabom, normalnu istrošenost i nedostatke koji samo neznatno utječu na vrijednost ili valjanost uporabe aparata. Jamstvo prestaje kod popravka od strane neovlaštene osobe ili uporabe neoriginalnih dijelova umjesto Braun rezervnih dijelova.

Jamstvo vrijedi samo uz predočenje računa i pravilno ispunjenog jamstvenog lista.

Braunov servis možete kontaktirati na broj telefona 00 385 1 6601 777.

Slovenski

Naši izdelki so zasnovani tako, da ustrezajo najvišjim standardom kakovosti, funkcionalnosti in dizajna. Želimo si, da bi svoj epilator Braun Silk-épil Xpressive z veseljem uporabljali.

Prosimo vas, da pred uporabo natančno preberete navodila za uporabo in jih shranite na varno in priročno mesto, kjer vam bodo na voljo tudi v prihodnje.

Braunov epilator Silk-épil Xpressive je bil zasnovan za karseda učinkovito, nežno in enostavno odstranjevanje nezaželenih dlacic. Njegov preizkušen sistem epilacije odstranjuje dlacice pri korenini, kar zagotavlja, da vaša koža ostane gladka več tednov, dlacice, ki ponovno zrastejo, pa so nežne in mehke.

Epilacijska glava z edinstveno razporeditvijo 40 pincet in konic SoftLift® zagotavlja izjemno učinkovitost. Gibljiv nastavek se optimalno prilagaja linijam telesa ter tako omogoča natančno in temeljito epilacijo. Masažni sistem (1a) stimulira kožo pred epilacijo in jo pomirja po njej ter s tem občutno zmanjša občutek bolečine.

Nastavek za hitro epilacijo Efficiency (1b) zagotavlja kar najboljši stik s kožo, njegova gibljivost pa omogoča, da je med epilacijo v optimalnem položaju.

Nastavek za pazduhe (8) je bil zasnovan za uporabo na občutljivih predelih, kot so pazduhe in bikini predel.

Nastavek za natančno epilacijo (9) zagotavlja kar največjo natančnost in nadzor pri odstranjevanju neželenih dlacic na obrazu in drugih občutljivih predelih.

Brivska glava (10) je posebej zasnovana za hitro in natančno britje pazduh in linije bikini predela.

Pomembno

- Iz higienskih razlogov ni priporočljivo, da napravo uporablja več oseb.
- Aparat je opremljen s posebno priključno vrstico z vgrajenim varnostnim nizkonapetostnim napajanjem. Njegovih delov ne smete zamenjati ali jih kakorkoli spremeniti. V nasprotnem primeru obstaja nevarnost električnega udara.
-  Aparat je primeren za uporabo med kopanjem in prhanjem. Iz varnostnih razlogov ga lahko uporabljate samo brez priključne vrvice
- Otroci in ljudje s posebnimi potrebami (z zmanjšano fizično, zaznavno ali duševno sposobnostjo) lahko uporabljajo napravo le pod nadzorstvom osebe, ki je odgovorna za njihovo varnost. Priporočamo, da napravo vedno hranite izven dosega otrok.
- Ko je aparat vključen, ne sme priti v stik s trepalnicami ali lasmi na glavi, trakovi ipd., ker se lahko poškodujete ali povzročite škodo na aparatu.
- Epilacijske glave (2) ne smete uporabljati brez nastavka.

Splošne informacije o postopku epilacije

Pri vseh metodah odstranjevanja dlacic pri korenini se lahko zgodi, da začnejo dlacice rasti navznoter, pojavi pa se lahko tudi razdraženost kože (srbenje, neprijeten občutek in pordela koža), kar je odvisno od stanja kože in dlacic.

To je povsem normalna reakcija, ki kmalu izzveni. Vendar je lahko pri prvih postopkih odstranjevanja dlacic z epilatorjem in pri občutljivi koži ta reakcija bolj izrazita.

Če je po 36-ih urah koža še vedno razdražena, vam priporočamo, da se posvetujete s svojim zdravnikom.

Na splošno velja, da se reakcija kože in občutek bolečine po večkratni uporabi Silk-épil občutno zmanjšata.

V nekaterih primerih se lahko pojavi vnetje kože, če vanjo prodrejo bakterije (npr. ko z epilatorjem drsite preko kože). S temeljitim čiščenjem glave epilatorja pred vsako uporabo boste občutno zmanjšali tveganje infekcij.

Če ste v dvomih glede uporabe aparata, se posvetujte z zdravnikom. V naslednjih primerih se pred uporabo epilatorja obvezno posvetujte z zdravnikom:

- če imate ekcem, rane, vnetne reakcije kože, npr. folikulitis (gnojno vnetje foliklov), krčne žile
- okrog znamenj,
- pri zmanjšani odpornosti kože, npr. zaradi sladkorne bolezni, Raynaudove bolezni, med nosečnostjo, če imate hemofilijo, kandidozo ali imunsko pomanjkljivost.

Nekaj uporabnih nasvetov

Če epilator uporabljate prvič ali če ga dalj časa niste uporabljali, se lahko zgodi, da bo vaša koža potrebovala nekaj časa, da se privadi na postopek epilacije. Neugodje, ki ga lahko občutite na začetku uporabe, se bo občutno zmanjšalo z redno uporabo, saj se bo koža privadila na epilacijo.

Pri optimalni dolžini dlačic (2–5 mm) je epilacija enostavnejša in manj neprijetna. Če so vaše dlačice daljše, vam priporočamo, da jih najprej obrijete, nato pa krajše dlačice, ki po 1–2 tednih ponovno zrastejo, odstranite z epilacijo.

Če boste epilator uporabili prvič, vam svetujemo, da epilacijo izvedete zvečer, da morebitna pordelost kože čez noč izgine. Priporočamo vam, da po epilaciji na kožo nanesete vlažilno kremo, da se bo koža sprostila.

Lahko se zgodi, da tanke dlačice, ki zrastejo po epilaciji, ne morejo prodreti skozi kožo. Redna uporaba masažnih gobic (npr. po prhanju) ali pilingov za odstranjevanje odmrlih celic pomaga preprečiti vraščanje dlačic, saj z nežnim drgnjenjem odstranite zgornjo plast kože in tako dlačice lažje prodrejo na površje.

Opis

- 1a Masažni sistem
- 1b Nastavek za hitro epilacijo Efficiency
- 2 Epilacijska glava
- 3 Osvetlitev «smartlight»
- 4 Stikalo s tipkama za blokado (4a)
- 5a Indikator polnjenja
- 5b Indikator potrebnega polnjenja
- 6 Tipka za sprostitve
- 7 Posebna priključna vrvica
- 8 Nastavek za pazduhe
- 9 Nastavek za natančno epilacijo
- 10 Brivska glava z nastavkom OptiTrim

Polnjenje

- Pred uporabo morate aparat napolniti. Za najboljši rezultat priporočamo, da vedno uporabljate povsem napolnjen aparat. S posebno priključno vrvico priključite izklopljen aparat na električno omrežje. Čas polnjenja je približno 1 uro.
- Utripajoča zelena lučka (5a) opozarja, da se aparat polni. Ko je baterija aparata povsem napolnjena, lučka neprekinjeno sveti. Povsem napolnjen aparat nato uporabite brez priključne vrvice.

- Ko začne utripati rdeča lučka (5b), ki opozarja na prazno baterijo, priključite aparat s posebno priključno vrstico na električno omrežje, da ga ponovno napolnite.
- Povsem napolnjen aparat zagotavlja do 40 minut delovanja brez priključne vrstice. Baterija doseže svojo maksimalno kapaciteto šele po nekaj cikih polnjenja/praznjenja.
- Najbolj primerna temperatura okolice za polnjenje je med 5 °C in 35 °C.
- Lahko se zgodi, da začneta rdeča in zelena lučka polnjenja utripati; v tem primeru gre za varnostno funkcijo, ki preprečuje morebitno pregrevanje aparata. Ko se aparat ohladi, se polnjenje nadaljuje in zelena lučka utripa.

Pripravite se na ...

... suho uporabo

Koža mora biti suha in na njej ne sme biti sledov maščobe ali kreme.

... mokro uporabo

- Aparat lahko uporabite na mokri koži in celo pod tekočo vodo. Prepričajte se, da je koža resnično mokra, da boste dosegli optimalno drsenje aparata po koži. Poleg tega lahko na mokro kožo nanese malo gela za prhanje in vaša koža bo po mokri epilaciji čudovito mehka in gladka.
- Pred uporabo vedno preverite, če je glava epilatorja čista.
- Vedno preverite tudi, če je na epilacijsko glavo (2) nameščen nastavek (1).
- Za zamenjavo nastavka pritisnite njegovi narebričeni stranski površini in ga odstranite.
- Za zamenjavo glave epilatorja pritisnite tipko za sprostitev (6).

A Postopek epilacije

1 Vkllop

- Pritisnite eno izmed tipk za blokado in zavrite gumb v smeri urinega kazalca do nastavitve 2 (optimalna nastavitve). Če želite manjšo hitrost, izberite nastavek 1 (nežno delovanje).
- Lučka «smartlight» se takoj vklopi in sveti ves čas, ko je naprava vklopljena. Zagotavlja pogoje, ki so skoraj enaki dnevni svetlobi, kar vam omogoča, da opazite tudi najtanjše dlačice, s čimer vam zagotavlja boljši nadzor in še bolj učinkovito epilacijo.

2 Usmerjanje naprave

- Med epilacijo vedno napnite kožo.
- Površina glave epilatorja, ki je med masažnimi valji, mora biti v stiku z vašo kožo.
- Gibljivi nastavki se samodejno prilagajajo konturam vaše kože.
- Aparat počasi, enakomerno in brez pritiskanja vodite v nasprotni smeri rasti dlačic, v smer, kamor je obrnjeno stikalo. Ker dlačice niso vedno obrnjene vse v isto smer, z aparatom drsite v različne smeri, da boste dosegli kar najboljše rezultate.
- Pulzirajoči gibi masažnih valjev kožo stimulirajo in jo sproščajo in tako zagotavljajo nežnejšo epilacijo.
- Če ste že vajeni epilacije in imate rajši hitrejši način odstranjevanja dlačic, namesto masažnega sistema (1a) namestite nastavek Efficiency (1b).

3 Odstranjevanje dlačic na nogah

Z epilacijo začnite na spodnjem delu noge in se počasi pomikajte navzgor. Pri odstranjevanju dlačic za kolenom naj bo noga iztegnjena.

4 Odstranjevanje dlačic pod pazduhami in na bikini predelu

Za ta poseben namen je bil razvit nastavek za pazduhe (8), ki ga namestite na epilacijsko glavo (2). Popolnoma sledi linijam omenjenih predelov in zagotavlja nežno ter temeljito epilacijo.

Prosimo, upoštevajte, da je koža v teh predelih, posebno pri prvi uporabi, zelo občutljiva. Po nekajkratni uporabi se bo občutek bolečine zmanjšal. Da bo epilacija čim bolj prijetna, dlačice predhodno skrajšajte na optimalno dolžino (2–5 mm). Pred začetkom epilacije temeljito umijte predel, s katerega boste odstranjevali dlačice, da odstranite morebitne ostanke dezodoranta in podobnih sredstev. Nato kožo nežno otrite z brisačo. Med odstranjevanjem dlačic pod pazduho naj bo vaša roka ves čas dvignjena, da je koža napeta, aparat pa vodite v različne smeri. Koža je takoj po epilaciji bolj občutljiva, zato nanjo ne nanašajte izdelkov, ki jo dražijo, npr. dezodorantov z vsebnostjo alkohola.

5 Odstranjevanje dlačic na obrazu

Nastavek za natančno epilacijo (9) namestite na epilacijsko glavo (2) in vaš Silk-épil je optimalno pripravljen za priročno odstranjevanje neželenih dlačic na obrazu in drugih občutljivih predelih.

Priporočamo vam, da si iz higienskih razlogov pred epilacijo kožo očistite z alkoholom.

Ko odstranjujete dlačice na obrazu, z eno roko napnite kožo, z drugo pa držite epilator in z njim počasi drsite v smeri stikala.

Zaščita pred pregrevanjem

Kot varnostna funkcija, ki preprečuje morebitno pregrevanje aparata, se lahko

aparat avtomatsko izključi in lučki začneta utripati (rdeča/zelena). V tem primeru preklopite stikalo nazaj v položaj «0» in počakajte, da se aparat ohladi.

Čiščenje epilacijske glave

Po vsaki uporabi napravo izključite iz električnega omrežja in očistite epilacijsko glavo. Redno čiščenje naprave vam zagotavlja boljše učineke.

Čiščenje s ščetko:

6 Odstranite nastavek in ga očistite s ščetko.

7 S ščetko, ki ste jo predhodno pomočili v alkohol, temeljito očistite pincete, tako da začnete na zadnji strani glave epilatorja. Med čiščenjem z roko obračajte element s pincetami. Ta metoda čiščenja zagotavlja najboljšo higieno glave epilatorja.

Čiščenje pod tekočo vodo:

8 Odstranite nastavek. Napravo držite tako, da bo glava epilatorja pod curkom tekoče vode. Nato pritisnite tipko za sprostitvev (6) in odstranite glavo epilatorja. Temeljito otesite tako glavo epilatorja kot tudi preostali del naprave, da bo iz njiju odtekla vsa preostala voda. Potem pustite, da se oba dela naprave posušita. Preden ju ponovno sestavite, preverite, če sta oba dela popolnoma suha.

B Uporaba nastavka z brivsko glavo

- a Nastavek OptiTrim
- b Brivska mrežica
- c Prirezovalnik
- d Tipki za sprostitvev
- e Stikalo prirezovanje/britje
- f Blok rezil
- g Osnova brivske glave

Britje

- Na napravo namestite nastavek z brivsko glavo (10), tako da se zaskoči. Pritisnite eno izmed tipk za blokado in zavrite gumb v smeri urinega kazalca do nastavitve 2.
- Preverite, ali je stikalo prirezovanje/britje v položaju «shave» (britje).
- Da boste dosegli najboljše rezultate, vedno poskrbite, da sta oba – brivska mrežica (b) in prirezovalnik daljših dlak (c) – ves čas v stiku s kožo (A). Poskrbite, da bo koža napeta (B), in napravo počasi pomikajte v nasprotni smeri rasti dlak. Prirezovalnik daljših dlak najprej privzdigne vse daljše dlake in jih prireže. Nato fleksibilna brivska mrežica odstrani preostale ostre kratke dlačice.
- Pri britju ali prirezovanju dlačic na občutljivih predelih poskrbite, da je koža ves čas napeta, da preprečite morebitne poškodbe.

Prirezovanje linij

Za natančno prirezovanje in oblikovanje linij ter robov, blokirajte prirezovalnik daljših dlak, tako da stikalo prirezovanje/britje potisnete v položaj «trim» (prirezovanje) (C1).

Prirezovanje daljših dlak pred epilacijo

Če želite prirezati daljše dlake na idealno dolžino za epilacijo, namestite nastavek OptiTrim (a) na brivsko glavo. Stikalo prirezovanje/britje potisnite v položaj «trim» (prirezovanje).

Napravo držite tako, da je nastavek OptiTrim po celi površini v stiku s kožo. Nato jo vodite tako, da bodo konice nastavka obrnjene v nasprotni smeri rasti dlačic, kot je prikazano na sliki C2.

Opomba: Ker dlačice vedno ne rastejo vse v isto smer, napravo pomikajte tudi rahlo diagonalno ali v različne smeri, da boste dosegli kar najboljše rezultate.

Čiščenje brivske glave

Po vsaki uporabi napravo izključite iz električnega omrežja in očistite brivsko glavo.

Čiščenje s ščetko

- Pritisnite tipki za sprostitev (d) in odstranite brivsko glavo (D1). S spodnjim delom brivske glave rahlo potrkajte ob ravno površino (ne z mrežico).
- Blok rezil in notranjost brivske glave očistite s ščetko. Brivske mrežice ne smete čistiti s ščetko, ker jo s tem lahko poškodujete.

Čiščenje z vodo

Pritisnite tipki za sprostitev (d) in odstranite brivsko glavo. Brivsko glavo in blok rezil ločeno sperite pod tekočo vodo (D2). Blok rezil in brivsko mrežico pustite, da se posušita, preden ju ponovno sestavite.

Vzdrževanje nastavka z brivsko glavo

- Brivske dele morate redno mazati vsake tri mesece (E). Če brivsko glavo čistite pod tekočo vodo, jo namažite po vsakem čiščenju.
- Na brivsko mrežico in kovinske dele prirezovalnika daljših dlak nanesite majhno količino lahkega strojnega olja ali vazelina. Nato odstranite brivsko glavo in nanesite zelo majhno količino vazelina, kot je prikazano na sliki (E).
- Brivska mrežica in blok rezil sta natančna sestavna dela, ki se sčasoma obrabita. Za ohranjanje optimalne zmogljivosti britja zamenjajte mrežico ali blok rezil, ko opazite poslabšanje učinkovitosti britja.
- Če sta brivska mrežica ali priključna vrstica poškodovani, se ne smete briti.

Zamenjava brivskih delov:

Brivska mrežica: Pritisnite tipki za sprostitev in odstranite brivsko glavo. Pritisnite okvir mrežice (F), da odstranite še brivsko

mrežico. Novo mrežico namestite tako, da jo vstavite z notranje strani brivske glave. **Blok rezil:** Blok rezil odstranite tako, da ga pritisnete, zavrtite za 90° (G1) in snamete. Nov blok rezil namestite tako, da ga potisnete na držalo za blok rezil in ga obrnete za 90° (G2).

Nadomestne dele (brivska mrežica, blok rezil) lahko kupite pri svojem prodajalcu ali v Braunovih servisnih centrih.

Električne karakteristike so odtisnjene na posebni priključni vrvici. Posebna priključna vrvica se samodejno prilagodi razpoložljivi napetosti AC.

Poznámka k životnému prostrediu

Tento výrobok obsahuje akumulátorové batérie. V záujme ochrany životného prostredia nevyhadzujte zariadenie po skončení jeho životnosti do bežného domového odpadu. Odovzdajte ho do servisného strediska Braun alebo do príslušného zberného strediska zriadeného v zmysle platných miestnych predpisov a noriem.



Pridržujemo si pravico do sprememb brez predhodnega opozorila.

Ta izdelek je skladen z evropskima smernicama o elektromagnetni združljivosti 2004/108/EC in nizkonapetostnih napravah 2006/95/EC.



Garancija

Za izdelek valja dveletna garancija, ki začne veljati z datumom nakupa. V času trajanja garancije bomo brezplačno odpravili vse napake, ki so posledica slabega materiala ali izdelave, bodisi s popravilom bodisi z zamenjavo celega izdelka.

Ta garancija velja v vsaki državi, kjer je izdelek dobavljen od BRAUN ali njegovega pooblaščenega distributerja.

Garancija ne pokriva poškodb, ki so posledica nepravilne uporabe, normalne obrabe ali uporabe in tudi ne napak, ki v zanemarljivi meri vplivajo na vrednost ali delovanje aparata. Garancija preneha veljati, če popravilo izvrši nepooblaščen oseba oziroma, če pri popravilu niso uporabljeni originalni Braunovi nadomestni deli.

Za popravilo v garancijskem roku izročite ali pošljite kompleten izdelek z računom pooblaščenemu Braunovemu servisu.

Za informacije pokličite pooblaščen servis ISKRA PRINS tel. + 386 1 476 98 00.