

MINOLTA

The essentials of imaging

www.minoltaeurope.com



DiMAGE F300

F MODE D'EMPLOI

Avant de commencer

Félicitations pour l'achat de cet appareil numérique Minolta DiIMAGE F300. Nous vous recommandons de bien lire ce mode d'emploi afin de profiter pleinement des possibilités de votre appareil.

Bien vérifier la liste et le contenu de l'emballage avant d'utiliser cet appareil. Si un élément venait à manquer, contactez votre revendeur.

Appareil numérique Minolta DiIMAGE F300

Pile CR-V3

Courroie de poignet HS-DG100

Carte mémoire SD 16 Mo

Câble AV AVC-200

Câble USB USB-500

CD-Rom du logiciel DiIMAGE

CD-Rom du mode d'emploi DiIMAGE

Guide de référence rapide (imprimé)

Carte de garantie (imprimée).

Apple, le logo Apple, Macintosh, Power Macintosh, Mac OS, et le logo Mac OS sont des marques déposées de Apple Computer Inc. Microsoft et Windows sont des marques déposées de Microsoft Corporation. Le nom officiel de Windows est Microsoft Windows Operating System. Pentium est une marque déposée de Intel Corporation. Power PC est une marque déposée de International Business Machines Corporation. QuickTime est une marque déposée utilisée sous licence. USB DIRECT-PRINT est une marque déposée de Seiko Epson Corporation. Toutes les autres marques déposées sont la propriété de leurs sociétés respectives.

PRÉCAUTIONS D'UTILISATION

Assurez-vous d'avoir bien pris connaissance des avertissements ci-dessous avant d'utiliser cet appareil.

DANGER

Une mauvaise utilisation des piles peut entraîner leur dégradation. Elles peuvent couler et laisser échapper des liquides caustiques, surchauffer ou exploser et causer des blessures ou entraîner des détériorations du matériel. Respecter les consignes suivantes :

- Utiliser uniquement le type de pile préconisé dans ce mode d'emploi.
- Ne pas inverser les polarités lors de la mise en place de la pile.
- Ne pas utiliser des piles dont le revêtement extérieur est endommagé.
- Ne pas exposer les piles à la chaleur, au feu, à l'eau, ou à l'humidité.
- Ne pas essayer de les recharger, de les démonter. Éviter les courts-circuits.
- Ne pas stocker les piles dans une boîte en métal ou près d'objets métalliques.
- Ne pas mélanger des piles de type, de provenance, d'âge et de niveau de charge différents.
- Ne pas essayer de recharger les piles alcalines.
- Lors de la recharge d'accus rechargeables, utiliser uniquement le chargeur approprié.
- Ne pas utiliser de piles qui ont coulé. Si du liquide venait à être en contact avec vos yeux, les rincer immédiatement avec de l'eau claire et consulter un médecin. Si le liquide venait à être en contact avec la peau, laver soigneusement l'endroit touché avec de l'eau.
- Recouvrir les contacts des piles lithium avec du ruban adhésif afin d'éviter les risques de court-circuit lors de l'élimination des piles usées. Toujours respecter les réglementations en vigueur concernant l'élimination des piles.

- Utiliser uniquement l'adaptateur secteur approprié et vérifier la compatibilité de la tension secteur avec celle indiquée sur l'adaptateur. Risque d'électrocution en cas d'utilisation d'un adaptateur non conforme.
- Ne pas démonter cet appareil. Risque d'électrocution ou de brûlure étant donné la présence de circuits haute tension.
- Retirer immédiatement les piles ou débrancher l'adaptateur secteur et cesser d'utiliser l'appareil s'il est tombé et laisse apparaître ses circuits internes, en particulier ceux du flash. Le flash comporte un circuit haute tension qui peut provoquer des électrocutions et des brûlures. L'utilisation d'un appareil endommagé peut entraîner des risques pour l'utilisateur ou provoquer un incendie.
- Conserver les piles ou les petits accessoires qui pourraient être avalés, hors de portée des jeunes enfants. En cas d'ingestion accidentelle de l'un de ces éléments, consulter immédiatement un médecin.
Ne pas laisser les enfants jouer avec cet appareil. Être prudent lors de son utilisation en leur présence.
- Ne pas déclencher le flash lorsque l'appareil est très près des yeux d'une personne.
- Ne pas déclencher le flash vers le conducteur d'un véhicule. Cela pourrait l'éblouir et provoquer un accident.
- Ne pas regarder l'écran de l'appareil en conduisant un véhicule ou en marchant.
- Ne pas viser directement le soleil ou de fortes sources lumineuses. L'intensité lumineuse parvenant dans le viseur pourrait endommager votre vue voire causer une cécité.
- Ne pas utiliser cet appareil dans un environnement humide ou avec les mains mouillées. Si un liquide est entré accidentellement dans l'appareil, retirer immédiatement la pile ou débrancher l'adaptateur secteur et cesser de l'utiliser. Risque de court-circuit, d'électrocution ou d'incendie.
- Ne pas utiliser cet appareil à proximité d'un gaz ou d'un liquide inflammable (essence alcool, benzène, diluant, etc.). Ne pas utiliser d'alcool, de nettoyants inflammables ou de solvants pour nettoyer l'appareil. Risque d'explosion ou d'incendie.
- Pour débrancher l'adaptateur secteur, ne pas tirer sur le cordon mais sur le connecteur. Maintenir l'adaptateur pour le débrancher de la prise secteur.
- Ne pas tordre, enrrouler, rallonger ou raccourcir ni exposer à la chaleur le cordon de l'adaptateur secteur. Un cordon endommagé peut entraîner des risques d'électrocution ou d'incendie.
- Cesser immédiatement d'utiliser cet appareil s'il dégage une odeur étrange, s'il chauffe ou émet de la fumée. Retirer immédiatement les piles en faisant attention à ne pas se brûler si elles sont très chaudes. L'utilisation d'un appareil endommagé fait prendre des risques à l'utilisateur.
- En cas de panne, confier l'appareil au SAV Minolta.

ATTENTION

- Ne pas ranger l'appareil dans un endroit exposé à l'humidité ou à la chaleur comme le coffre ou la boîte à gants d'une automobile par exemple. L'appareil ou les piles pourraient être endommagés et entraîner des risques d'explosion, d'électrocution ou d'incendie.
- Si les piles ont coulé, cesser d'utiliser l'appareil.
- La température de l'appareil augmente lors de son utilisation prolongée.
- Le retrait des piles immédiatement après une période d'utilisation intensive risque de provoquer des brûlures car elles peuvent être très chaudes. Couper l'alimentation de l'appareil et attendre que les piles refroidissent avant de les changer.
- Ne pas déclencher le flash lorsque son réflecteur se trouve en contact avec une personne ou un objet. Risque de brûlure.
- Ne pas appuyer fortement sur la surface de l'écran ACL. Un écran brisé pourrait provoquer des blessures et la solution liquide qui s'en échapperait est corrosive. Si ce liquide a été en contact avec la peau, laver la zone touchée avec de l'eau claire. S'il a été en contact avec les yeux, les rincer immédiatement avec de l'eau claire et consulter un médecin.
- Lors de l'utilisation de l'adaptateur secteur, engager correctement le connecteur dans la prise secteur.
- Pour utiliser l'adaptateur, vérifier qu'il est correctement branché sur la prise de courant secteur.
- Ne pas utiliser l'adaptateur si son cordon d'alimentation est endommagé.
- Ne pas recouvrir l'adaptateur en cours d'utilisation : risque d'incendie.
- Ne pas obstruer l'accès à l'adaptateur afin de toujours pouvoir le débrancher rapidement en cas d'urgence.
- Débrancher l'adaptateur lorsqu'il doit être nettoyé ou lorsqu'il n'est pas utilisé.

À propos de ce mode d'emploi

Le fonctionnement de base de cet appareil est décrit dans les pages 14 à 37. Ce chapitre concerne la nomenclature de l'appareil, la préparation à son utilisation et la description des opérations de base pour l'enregistrement, la visualisation, et la gestion ou la suppression des images.

Les chapitres sur les modes Enregistrement Automatique basique et avancé décrivent toutes les opérations correspondant à ces modes ainsi que celles concernant le mode Enregistrement Multifonction. Nous vous recommandons de bien lire ce chapitre avant de passer au chapitre concernant les opérations détaillées du mode Enregistrement Multifonction. Le chapitre sur le mode Lecture basique décrit comment visualiser les images. Les autres chapitres sont à consulter selon nécessité.

La plupart des fonctions de cet appareil sont commandées par des menus. Le chapitre concernant le menu de navigation décrit précisément la manière de modifier les options de menus. La description des réglages correspondants suit immédiatement le chapitre sur la navigation.

Nomenclature	10
Appareil.....	10
Viseur.....	12
Sélecteur de mode	12
Écran de contrôle	13
Pour commencer	14
Remplacement de la pile CR-3V	14
Mise en place des accus AA	15
Fixation de la courroie de poignet	15
Indicateur d'état de la pile/accus	16
Économiseur d'énergie	16
Branchement de l'adaptateur secteur (vendu séparément)	17
Changement de carte mémoire	18
À propos des cartes mémoire.....	19
Réglage de la date et de l'heure	20
Mode Enregistrement Auto– opérations de base	22
Tenue de l'appareil	22
Alimentation / Lampe témoin d'accès.....	22
Réglage de l'appareil pour l'enregistrement automatique	23
Utilisation du zoom	24
Plage de mise au point.....	24
À propos du fonctionnement de l'appareil	25
Opérations de base pour l'enregistrement	26

Témoins de mise au point.....	27
Situations de mise au point particulières	27
Sélection automatique d'un programme-résultat numérique.....	28
Touche de sélection automatique d'un programme-résultat numérique	29
Touche d'affichage – mode Enregistrement	31
Modes flash	32
Portée du flash – Mode Enregistrement Auto	33
Témoins de flash.....	33
Témoins de risque de bougé	33
Lecture - opérations de base	34
Lecture vue par vue et affichage de l'histogramme	34
Visualisation et suppression des images	35
Touche d'affichage - mode Lecture	36
Touche d'affichage - Lecture rapide	36
Lecture agrandie.....	37
Mode Enregistrement Auto- opérations avancées	38
Navigation dans le menu du mode Enregistrement Auto.....	38
Zoom numérique	40
Modes d'acquisition (d'entraînement).....	41
Retardateur.....	42
Télécommande (vendue séparément)	43
Acquisition en continu.....	44
Acquisition en continu UHS.....	45
Bracketing.....	46
Définition et qualité d'image	48
Date d'impression.....	50
Correction d'exposition	51
Sélection de la zone de mise au point	52
Mémorisation de la mise au point	53
Mode Enregistrement Multifonction – opérations avancées	54
Affichage en mode Enregistrement Multifonction.....	55
Navigation dans le menu du mode Enregistrement Multifonction	56
Modes d'exposition.....	58
Programme – P.....	58
Priorité ouverture – A.....	58
Priorité vitesse – S.....	59
Mode manuel – M.....	60
Poses longues	61

Balance des blancs	62
Balance des blancs automatique	62
Balance des blancs préréglée	62
Balance des blancs personnalisée	63
Modes de mise au point	64
AF ponctuel	64
Suivi AF du sujet	64
Mise au point manuelle (MF)	65
AF en continu	65
Correction d'exposition au flash	66
Types de mesure	66
Sensibilité – ISO	67
Portée du flash et sensibilité	67
Contrôle d'effets numériques	68
Mémoire vocale	70
Lecture rapide	71
Petit guide d'introduction à la photographie	72
Utilisation de la correction d'exposition /expo au flash	74
Qu'est-ce qu'un IL ? qu'est qu'un diaph?	75
Latitude d'exposition	75
Enregistrement vidéo et audio	76
Enregistrement de vidéos	76
Enregistrement audio	77
Navigation dans le menu vidéo	78
Notes sur l'enregistrement de vidéos	79
Enregistrement vidéo avec la télécommande RC-3 (vendue séparément)	79
Mode Lecture - opérations avancées – visualisation et gestion des images	80
Lecture des mémoires vocales et légendes audio	80
Lecture des vidéos et des enregistrements audio	81
Navigation dans le menu du mode Lecture	82
Écran de sélection de vues	84
Suppression de fichiers	85
Verrouillage de fichiers	86
Légendes audio	87
Diaporama	88
À propos du format DPOF	90
Création d'un ordre d'impression DPOF	90
Ordre d'impression d'un index	91
Copie et copie e-mail	92
Visualisation des images sur un téléviseur	94

Mode Réglage – contrôle du fonctionnement de l'appareil.....	95
Navigation dans le menu Réglages.....	96
Luminosité de l'écran ACL.....	98
Formatage des cartes mémoire.....	98
Mise hors tension automatique.....	99
Langue des menus.....	99
Mémoire de numéro de fichier (#).....	99
Nom de fichier.....	100
Signaux audio.....	100
Bruit de déclenchement.....	101
Volume.....	102
Réinitialisation aux réglages par défaut.....	102
Réduction du bruit électronique.....	104
Réglage de la date et de l'heure.....	104
Réglage du format de date.....	104
Sortie vidéo.....	104
Mode Transfert de données– connexion à un micro-ordinateur.....	105
Systèmes requis.....	105
Connexion de l'appareil à un micro-ordinateur.....	106
Connexion à Windows 98 et 98SE.....	108
Installation automatique.....	108
Installation manuelle.....	109
Connexion à Mac OS 8.6.....	111
Système requis pour l'installation de QuickTime.....	111
Mise hors tension automatique (mode transfert de données).....	111
Organisation des dossiers de la carte mémoire.....	112
Déconnexion de l'appareil du micro-ordinateur.....	114
Windows 98 and 98SE.....	114
Windows Me, 2000 Professionnel, et XP.....	114
Macintosh.....	115
Changement de carte mémoire (mode transfert de données).....	116
Appendice.....	117
En cas de problème.....	117
À propos des accus Ni-MH.....	119
Désinstallation du pilote – Windows.....	120
Utilisation de l'impression directe USB.....	121
Entretien et rangement.....	122
Caractéristiques techniques.....	126

Boîtier

* Cet appareil est un instrument optique de précision. Il est recommandé de veiller à sa propreté et en particulier à celle des surfaces optiques. Lire à ce sujet les conseils concernant l'entretien et le rangement en fin de mode d'emploi (p. 122).

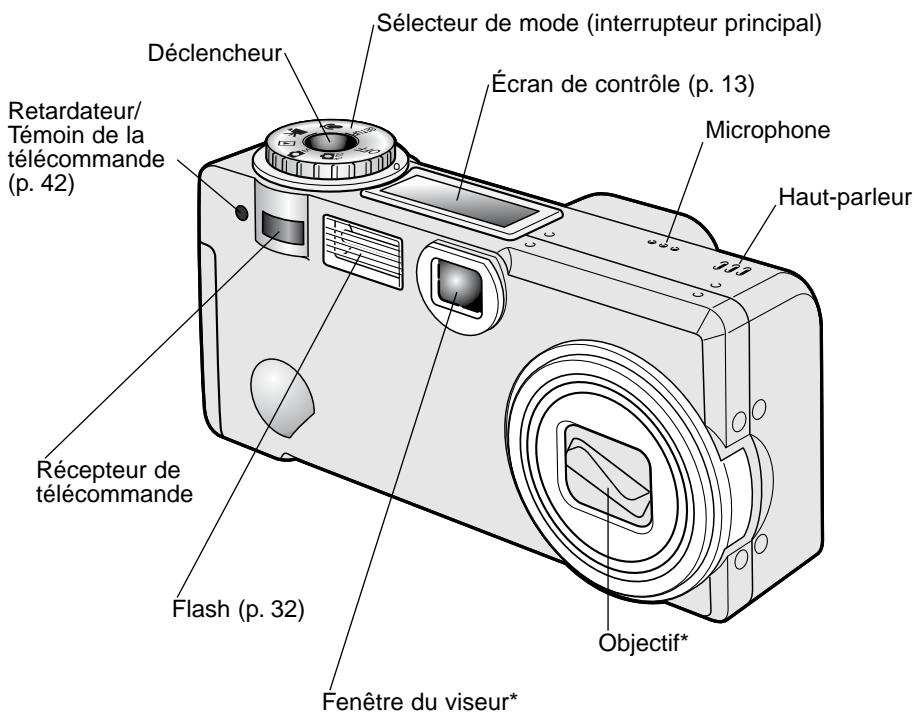

Le filetage pour le trépied est situé sous la semelle du boîtier.

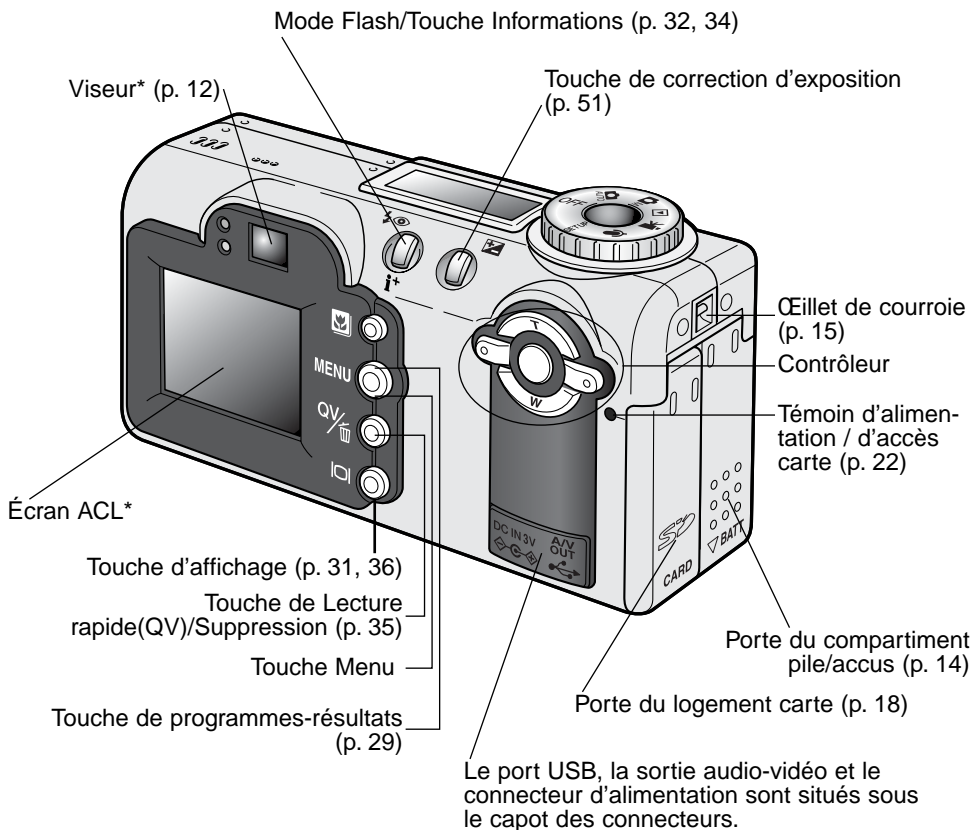

Visueur



Témoin de mise au point (vert)





Lampe Flash (orange)

L'axe de l'objectif et celui du viseur étant légèrement décalés, l'image cadrée dans le viseur n'est pas exactement la même que celle formée par l'objectif. Ce phénomène, appelé erreur de parallaxe, peut être à l'origine d'écarts de cadrage assez prononcés en prise de vues à courte distance et il est d'autant plus marqué que la focale utilisée est longue (téléobjectif). Lorsque le sujet est à une distance inférieure à 1 m en grand-angle ou à 3 m en téléobjectif, utiliser de préférence l'écran ACL pour composer la photo car l'image affichée à l'écran est exactement celle formée par l'objectif.

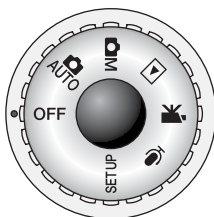
Sélecteur de mode

Ce sélecteur rotatif permet un accès direct et rapide aux principaux modes de fonctionnement de l'appareil. Il sert également d'interrupteur principal pour la mise sous/hors tension de l'appareil.



-  **AUTO** Mode Enregistrement Auto (p. 22, 38)
-  **M** Mode Enregistrement Multifonction (p. 54)
-  **P** Mode Lecture (p. 34, 80)
-  **Mode Enregistrement vidéo** (p. 74)
-  **Mode Enregistrement audio** (p. 76)
- SETUP** Mode Réglages (p. 95)

Écran de contrôle

L'écran de contrôle situé sur le dessus du boîtier indique l'état de fonctionnement de l'appareil. Pour une meilleure compréhension, tous les icônes sont ici représentés simultanément.

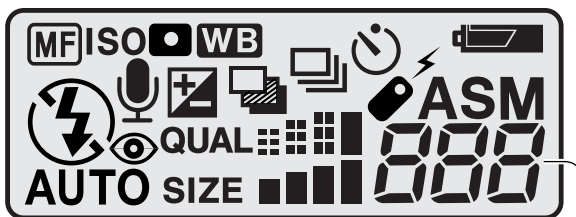

Compteur de vues (p. 49)



Indicateur de mise au point manuelle (p. 65)

ISO

Indicateur de sensibilité (p. 67)



Indicateur de mesure spot (p. 66)

WB

Indicateur de balance des blancs (p. 62)



Indicateur du mode d'acquisition (p. 41)



Indicateur d'état de la pile (p. 16)



Indicateur de microphone (p. 70, 77, 87)



Indicateurs de mode Flash (p. 32)

QUAL

Affichage de la qualité de l'image (p. 48)

SIZE

Affichage de la définition de l'image (p. 48)

ASM

Indicateurs de mode d'exposition (p. 58)



Indicateur de correction d'exposition / expo flash (p. 51, 66)

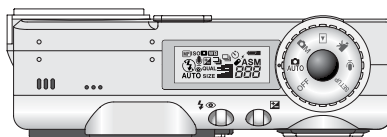

Le compteur de vues ne peut pas dépasser 999. Lorsque le nombre d'images enregistrables atteint ce nombre, 999 s'affiche. Le compteur de vues se met à décompter à partir du moment où le nombre d'images enregistrables descend au-dessous de 1000.

POUR COMMENCER

Remplacement de la pile CR-V3

Cet appareil numérique est alimenté par une pile lithium CR-V3. Pour procéder à son remplacement, le sélecteur de mode doit être en position OFF.

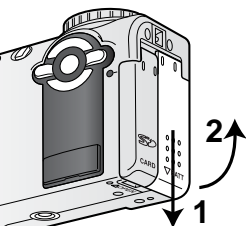
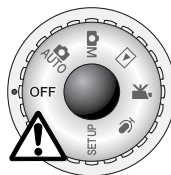

Ouvrir la porte du compartiment pile en la faisant coulisser vers le bas (1) afin de libérer le système de verrouillage de sécurité. La porte peut ensuite être ouverte comme indiqué (2).

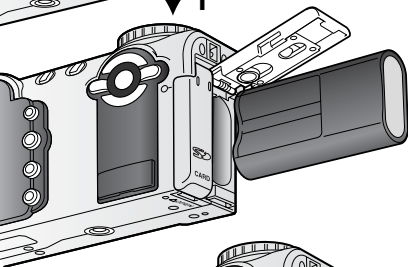

Mettre la pile en place.

- La pile CR-V3 doit être engagée contacts en premier. Le côté plat de la pile doit faire face à l'avant de l'appareil. Si la pile ne s'engage pas correctement, vérifier son orientation. Ne jamais forcer.

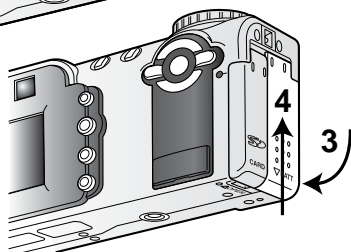

Refermer la porte du compartiment pile (3) et la faire coulisser vers le haut (4) pour encliqueter le verrou de sécurité.

Après la mise en place de la pile, le message de réglage de la date et de l'heure peut apparaître sur l'écran. L'horloge et le calendrier peuvent être réglés dans la partie Préf 2 du menu Réglages (p. 20).

Mise en place des accus AA

Bien que les performances soient meilleures avec un pile lithium CR-V3, il est également possible d'utiliser 2 accus Ni-MH type AA. Ne pas utiliser d'autres types d'accus ou piles AA. En cas d'utilisation d'accus Ni-MH, les recharger complètement avec un chargeur adapté. Interroger votre revendeur à ce sujet si nécessaire.

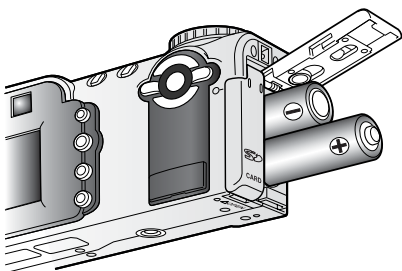

Mettre les accus en place comme indiqué sur la figure ci-contre. Vérifier que les polarités sont bien respectées.

Fixation de la courroie de poignet

Toujours garder la courroie autour du poignet afin d'éviter la chute de l'appareil au cas où il vous glisserait des mains. Une courroie en métal NS-DG100, et une courroie en cuir NS-DG200 sont également disponibles en option. La disponibilité peut varier selon les pays.

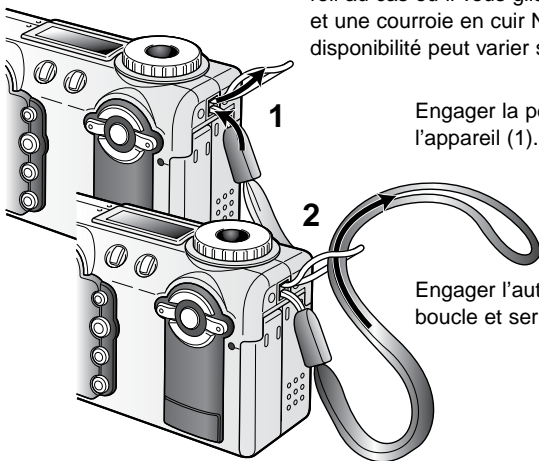







Engager la petite boucle de la courroie dans l'œillet de l'appareil (1).

Engager l'autre extrémité de la courroie dans la petite boucle et serrer l'ensemble (2).

Indicateur d'état de la pile / accus

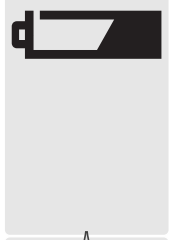
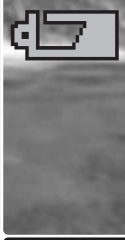
Cet appareil est équipé d'un testeur automatique d'état de pile. Lorsque l'appareil est sous tension, l'indicateur apparaît sur l'écran de contrôle et sur l'écran ACL. L'icône de l'écran ACL passe du blanc au rouge lorsque la tension de pile devient faible. Si l'écran de contrôle et l'écran ACL sont vides (plus aucun affichage), cela signifie que la pile est déchargée ou mal installée.

		Icône de pile chargée. cet icône apparaît durant 5 secondes sur l'écran ACL à la mise sous tension de l'appareil. Elle reste affichée en permanence sur l'écran de contrôle.
		Icône de pile faible. La pile doit être changée dès que possible. L'écran s'éteint durant la charge du flash afin d'économiser l'énergie.
		Icône de pile très faible. L'icône apparaît en rouge. La pile doit être rechargée dès que possible. Cet icône apparaît à l'écran et reste affiché tant jusqu'à ce que la pile soit remplacée. L'écran s'éteint durant la charge du flash afin d'économiser l'énergie. Si la tension de la pile tombe sous ce niveau, le message de pile usée apparaît durant quelques seconde avant que l'alimentation de l'appareil ne soit automatiquement coupée.
		Icône de pile très faible clignotante – lorsque cet icône est affichée seule sur l'écran de contrôle, elle indique que l'énergie de la pile est insuffisante pour faire fonctionner l'appareil et le déclenchement est impossible.

Économiseur automatique d'énergie

Afin de préserver l'autonomie de la pile, l'appareil coupe automatiquement l'affichage et les fonctions inutiles au bout d'une minute de non-utilisation de l'appareil. L'écran ACL s'éteint au bout de 30 secondes. Pour remettre l'appareil sous tension, appuyer sur n'importe quelle touche ou tourner le sélecteur de mode pour l'amener sur une nouvelle position. Excepté la durée de 30 secondes concernant l'extinction de l'écran ACL, la durée de la temporisation de l'économiseur d'énergie peut être modifiée dans la partie basique du menu Réglages (p. 96).

Branchement de l'adaptateur secteur (vendu séparément)

L'adaptateur secteur AC-6 permet d'alimenter l'appareil à partir d'une prise de courant secteur.

L'utilisation de cet adaptateur est recommandée lorsque l'appareil est connecté à un micro-ordinateur ou lors d'une utilisation intensive.

Toujours mettre l'appareil hors tension avant de changer de mode d'alimentation.

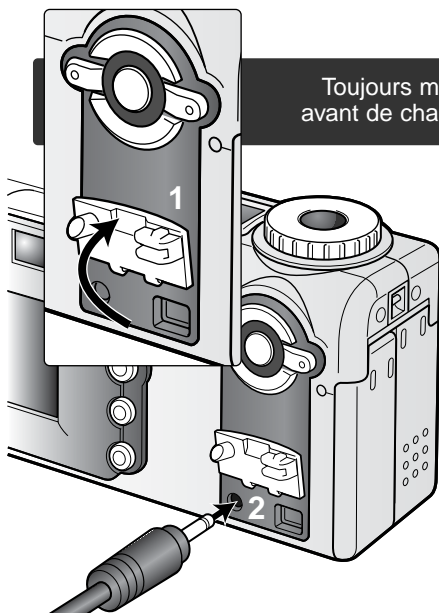
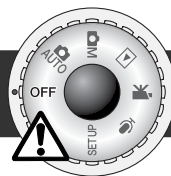

Soulever le capot des connecteurs (1).

Le capot est attaché au boîtier pour ne pas être égaré.

Engager le mini-connecteur de l'adaptateur secteur dans la prise d'alimentation (2).

Brancher l'adaptateur secteur sur une prise de courant.

Chargement de la carte-mémoire

Une carte mémoire SD ou MultiMedia doit être engagée dans l'appareil pour que celui-ci soit opérationnel. En l'absence de carte, un indicateur s'affiche automatiquement sur l'écran ACL et trois tirets (— — —) apparaissent sur le compteur de vues de l'écran de contrôle.

Toujours mettre l'appareil hors tension et vérifier que le témoin d'alimentation/accès carte n'est pas allumé en rouge avant de charger/retirer une carte : risque de perte de données ou de détérioration de la carte.

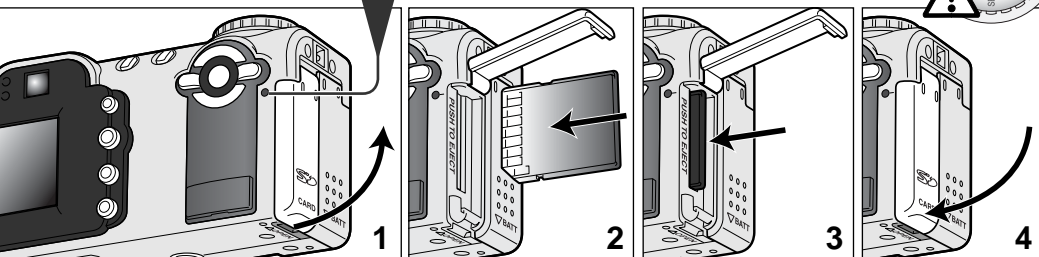

Ouvrir la porte du logement carte (1) en la débloquant à l'aide de l'encoche située au bas de l'appareil.

Pousser la carte mémoire à fond dans le logement (2). La carte doit être engagée dans son connecteur. Engager la carte de manière à ce que sa partie supérieure soit orientée vers l'avant de l'appareil. Toujours l'engager bien droite. Ne jamais forcer. Si la carte ne s'engage pas correctement, vérifier son orientation.

Pour éjecter une carte mémoire, pousser la carte dans son logement afin qu'elle soit libérée du connecteur (3). Elle peut ensuite être retirée. Après une utilisation intensive de l'appareil, la carte peut être chaude.

Refermer la porte du logement carte (4). Celle-ci doit s'encliquer.

Si la carte n'est pas reconnue, un message apparaît à l'écran informant peut être de la nécessité de formater la carte. Une carte habituellement utilisée dans un autre appareil numérique peut nécessiter d'être reformatée. Si le message indique l'impossibilité d'utiliser la carte, cela signifie que la carte n'est pas compatible avec l'appareil et qu'il est impossible de la formater. Le formatage d'une carte s'effectue dans dans la partie basique du menu Réglages (p. 96). Le formatage d'une carte efface définitivement les éventuelles données qu'elle peut contenir.

À propos des cartes mémoire

En enregistrement et en lecture, le temps de réponse d'une carte MultiMedia est plus long que celui d'une carte SD. Il ne s'agit pas d'un défaut mais d'un phénomène directement lié aux caractéristiques des cartes MultiMedia. Lors de l'utilisation de cartes à grande capacité, certaines opérations comme l'effacement d'image peuvent également s'avérer plus longues.

La carte mémoire SD dispose d'un curseur de protection en écriture qui permet d'éviter l'effacement des images enregistrées. En faisant coulisser ce curseur vers le bas de la carte, la protection des images est active. Cependant, lorsque la carte est protégée, il est impossible d'enregistrer des images. En cas de tentative d'enregistrement ou de suppression d'images depuis l'appareil, le message indiquant la protection de la carte s'affiche sur l'écran ACL et la lampe témoin orange près du viseur se met à clignoter rapidement. Pour le rangement et l'entretien des cartes mémoire, voir page 123.

Les cartes mémoires ne doivent pas être utilisées pour le stockage d'images. Effectuer des copies des fichiers-image sur un périphérique ou un support d'archivage adapté. Il est recommandé d'effectuer une copie des fichiers originaux. Minolta ne pourra en aucun être tenu pour responsable d'une éventuelle perte de fichiers ou de données.

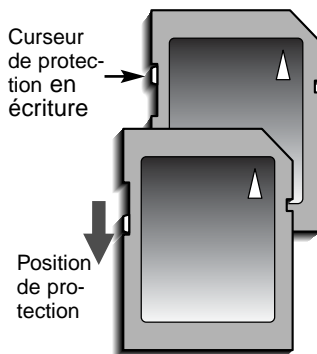

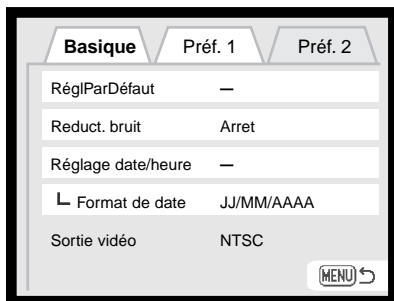

Menu Réglages : partie Préf. 2



Utiliser la touche droite pour surligner l'onglet Préf 2 en haut du menu.



Utiliser la touche bas pour surligner l'option de réglage date/heure.



Appuyer sur la touche droite : "Valider" apparaît sur le côté droit du menu.



Appuyer sur la touche centrale pour afficher l'écran de réglage de la date et de l'heure.



Agir sur les touches gauche et droite pour sélectionner le paramètre à modifier.

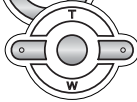

Agir sur les touches haut et bas pour modifier le paramètre sélectionné.



Appuyer sur la touche centrale pour valider les réglages d'horloge et de calendrier. Le menu Réglages s'affiche.

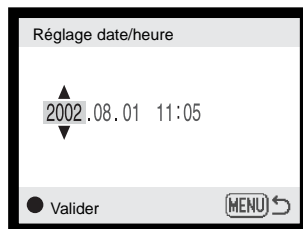

Écran de réglage date/heure

Notes

Pour les utilisateurs de certains pays, il faut également procéder au réglage de la langue d'affichage des menus. Surligner l'option langue dans l'onglet Basique du menu Réglages. Appuyer sur la touche droite pour afficher les réglages de langue. Agir sur les touches haut/bas pour surligner la langue souhaitée. Appuyer sur la touche centrale pour valider la langue surlignée. Le menu Réglages s'affiche alors dans la langue sélectionnée.

MODE ENREGISTREMENT AUTO : OPÉRATIONS DE BASE

Ce chapitre décrit les opérations de base pour utiliser cet appareil. Nous vous recommandons de bien vous familiariser avec ces opérations avant de passer aux chapitres suivants de ce mode d'emploi.

La technologie sophistiquée sur laquelle repose le mode Enregistrement Auto libère le photographe de la contrainte de nombreux réglages et lui permet de se consacrer pleinement au cadrage et à la composition de l'image. Malgré cet automatisme, il est possible de modifier le mode fonctionnement de l'appareil afin de l'adapter à différentes situations de prise de vues ou pour satisfaire à certaines préférences personnelles.

Tenue de l'appareil

Que le cadrage soit effectué à partir du viseur optique ou de l'écran ACL, tenir fermement l'appareil de la main droite et le soutenir avec la main gauche. Conserver les épaules droites et les coudes serrés le long du corps afin d'obtenir une bonne stabilité.

Pour les prises de vues en cadrage vertical, tenir l'appareil de manière à ce que le flash soit au-dessus de l'objectif (poignée de prise en main de l'appareil vers le haut). S'assurer de ne pas masquer le réflecteur du flash avec les doigts ou la courroie.

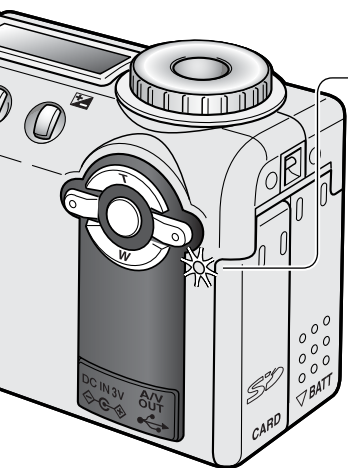
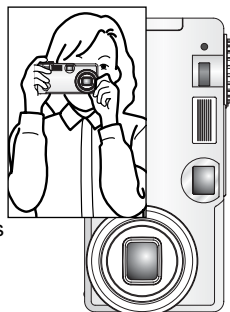

Lampe témoin d'alimentation / d'accès carte

La lampe témoin d'alimentation / d'accès carte est allumée en vert lorsque l'appareil est sous tension. Elle passe au rouge et se met à clignoter lorsque les données image sont transférées sur la carte ; ne jamais retirer la carte de l'appareil durant ce transfert.

Si l'objectif est bloqué dans sa course alors qu'il est en phase d'extension, la lampe verte peut se mettre à clignoter durant 3 minutes. Mettre l'appareil hors tension puis à nouveau sous tension pour réinitialiser l'objectif.

Réglage de l'appareil pour l'enregistrement automatique d'images

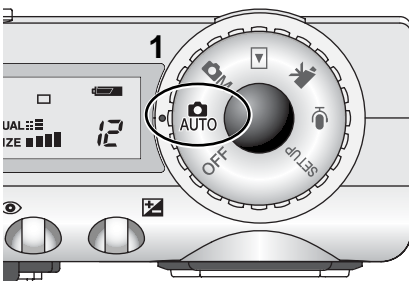

Placer le sélecteur de mode en position mode Enregistrement Auto (1) : toutes les fonctions de l'appareil sont alors automatiques. La mise au point autofocus, l'exposition, et les systèmes d'acquisition de l'image travaillent de concert afin de produire les meilleurs résultats possibles.

Bien que la plupart des systèmes de l'appareil fonctionnent automatiquement dans ce mode, le fonctionnement peut être très facilement optimisé en fonction de différents sujets grâce à la touche Programmes-résultats numériques (p. 29). Le mode flash (p. 32) et le mode d'acquisition (p. 41) peuvent également être changés. La définition et la qualité d'image peuvent être sélectionnées dans le menu du mode Enregistrement Auto (p. 38).

- Mode d'exposition – Programme (fixe)
- Mode de mesure – Multizone (fixe)
- Sensibilité (ISO) – Auto (fixe)
- Mode flash – Auto (modifiable*)
- Plage AF – Plage AF large (modifiable*)
- Mise au point – Zone AF et suivi du sujet (fixe)
- Mode d'acquisition – Vue par vue (modifiable*)
- Correction d'exposition – 0.0 (Réglable*)
- Netteté – Normale (fixe)
- Contraste – Normal (fixe)
- Saturation – Normal (fixe)
- Mode couleurs – Couleurs naturelles (fixe)
- Balance des blancs – Auto (fixe)

* Les modifications concernant le mode flash, la zone AF, le mode d'acquisition ou la correction d'exposition sont réinitialisés lorsque le sélecteur de mode est tourné sur une autre position. Le mode flash est réinitialisé en auto ou auto avec réduction des yeux rouges selon le mode précédemment en cours.

Fonction de zooming

Cet appareil est équipé d'un zoom optique 7,8 - 23,4 mm équivalent à un zoom 38 - 114 mm pour un appareil argentique 24 x 36. En photographie 24 x 36, les focales inférieures à 50 mm sont considérées comme des focales grand-angle (leur angle de champ est supérieur à celui de l'œil humain) et celles qui sont supérieures, sont considérées comme des focales téléobjectif. L'effet du zooming optique est directement visible dans le viseur et sur l'écran ACL.

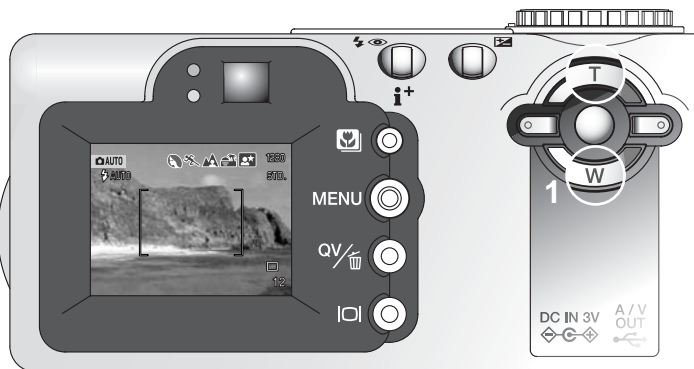

Le zooming est commandé par le contrôleur (1). Une pression sur la touche haut (T) commande le zooming vers les focales téléobjectif. Une pression sur la touche bas (W) commande le zooming vers les focales grand-angle.

Plage de mise au point

Plage standard

0,50 m - ∞

Mode macro (p. 29)

0,20 m - 0,60 m

Toutes les distances sont données à partir du plan du capteur CCD

Plan du capteur CCD



À propos du fonctionnement de l'appareil

Le mode Enregistrement Auto repose sur des technologies de pointe qui permettent d'obtenir de superbes photographies de la manière la plus simple possible. La sélection automatique d'un programme-résultat numérique optimise l'exposition, le rendu de couleurs et la sélection des paramètres de traitement d'image en fonction du sujet photographié. D'autre part, le très performant système AF localise et suit automatiquement le sujet si nécessaire pour assurer sa parfaite mise au point.

Sélection automatique d'un programme-résultat numérique – Les icônes affichées en haut de l'écran indiquent les programmes-résultats disponibles. Lors de la prise de vues, l'icône du programme actif reste affichée. Si aucune icône n'est affichée, c'est le programme général qui est en cours. Pour davantage de détails sur la sélection d'un programme-résultat, voir page 28.

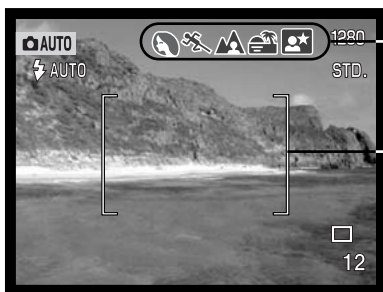

Zone d'affichage de la sélection des icônes de programmes-résultats

Crochets matérialisant la plage AF ultra-large

Plage AF et suivi AF du sujet – Différents capteurs AF détectent le sujet qui est situé dans la très large plage autofocus. Un capteur AF ponctuel s'affiche lorsque le sujet est détecté et mis au point. Le suivi AF du sujet assure sa mise au point en continu dans la plage AF lorsque ce dernier se déplace ou lorsque l'opérateur déplace l'appareil pour modifier le cadrage.

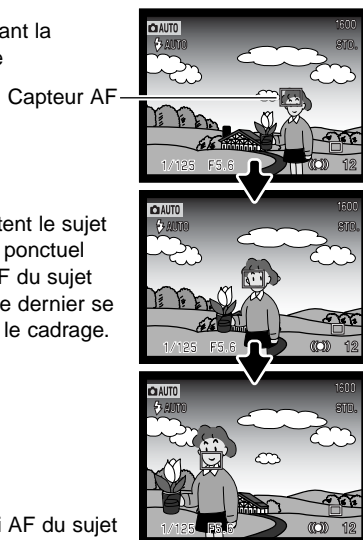

Suivi AF du sujet

Opérations de base pour l'enregistrement

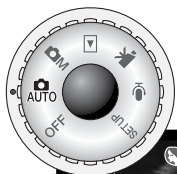

Le sélecteur de mode étant amené en position Enregistrement Auto, l'appareil est mis sous tension et l'écran ACL est activé. Le mode Enregistrement Auto est associé à 2 systèmes autofocus très performants : la plage AF ultra-large et le suivi de sujet qui permettent de localiser et de suivre le sujet dans cette plage.

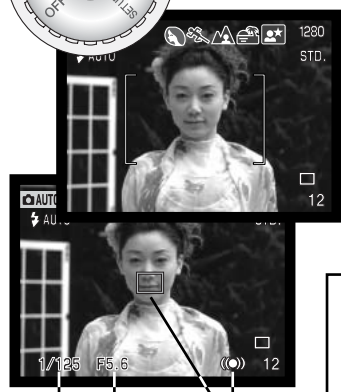

Placer le sujet à l'endroit souhaité à l'intérieur de la plage AF.

- Vérifier que le sujet est bien dans la gamme de distances de mise au point de l'objectif : 0,50 m - ∞. Pour des sujets plus proches que 0,50 m, utiliser la fonction Macro (p. 29).
- Si le sujet est plus proche que 1 m avec l'objectif en position grand-angle ou plus proche que 3 m en position téléobjectif, utiliser l'écran ACL pour cadrer l'image.

Appuyer à mi-course sur le déclencheur (1) pour verrouiller la mise au point et l'exposition sur le sujet.

- Sur l'écran, l'indicateur de mise au point confirme la mémorisation. Si l'indicateur s'affiche en rouge, cela signifie que l'appareil n'est pas en mesure de faire le point sur le sujet. Renouveler l'étape précédente pour que l'indicateur s'affiche en blanc.
- Lorsque le verrouillage du point sur le sujet s'effectue, le capteur actif s'affiche sur l'image pour indiquer l'endroit précis de la mise au point. Si le sujet se déplace à l'intérieur de la plage AF, le suivi AF se met en marche et l'affichage du capteur change en fonction du suivi.
- La vitesse et l'ouverture s'affichent pour indiquer que l'exposition est mémorisée.
- Voir page 28 pour davantage d'informations sur les programmes-résultats numériques

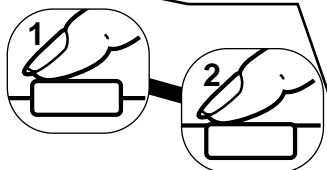



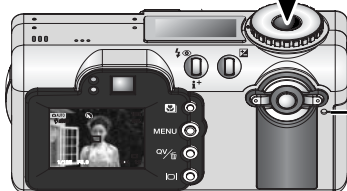

Appuyer à fond sur le déclencheur (2) pour prendre la photo.

- Le témoin d'accès carte s'allume en rouge et clignote pour indiquer que l'enregistrement de l'image s'effectue et que des données sont en cours d'écriture sur la carte mémoire. Ne jamais retirer la carte de l'appareil durant cette opération.



Témoins de mise au point

Cet appareil numérique dispose d'un système autofocus rapide et précis. L'icône de mise au point située dans le coin inférieur droit de l'écran ACL et le témoin vert sur le côté du viseur indiquent l'état de la mise au point. Le déclenchement peut être effectué même si l'appareil n'a pas pu faire la mise au point sur le sujet.

		Icône AF : blanc Témoin AF: fixe	Le sujet est accroché. L'appareil continue à le suivre s'il se déplace dans la plage AF.
		Icône AF : rouge Témoin AF: clignotant	Mise au point impossible. Le sujet est trop proche ou constitue une situation particulière.

Si le sujet accroché a été perdu, l'icône de l'écran passe du blanc au rouge mais le témoin reste allumé fixe. Pour davantage de détails sur le suivi de sujet, voir page 64.

Lorsque l'AF ne peut pas faire le point, il est possible d'utiliser une zone AF ponctuelle (p. 50, 51).

Situations de mise au point particulières

Dans certaines situations, il arrive que l'appareil ne réussisse pas à faire la mise au point. Dans ce cas, l'icône de l'indicateur de mise au point s'affiche en rouge. Il est possible d'y remédier en déplaçant l'appareil pour faire le point sur un autre sujet situé à la même distance que le premier puis en mémorisant la mise au point avant de recadrer comme souhaité à l'origine (p. 52, 53).

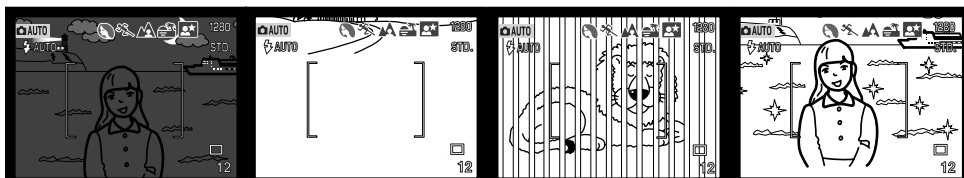

Le sujet est trop sombre.

Le sujet situé dans la plage AF n'est pas assez contrasté.

Deux sujets situés à des distances différentes se superposent dans la plage AF.

Le sujet est devant ou à proximité d'un objet très lumineux.

Sélection automatique d'un programme-résultat numérique

La sélection automatique de programme-résultat numérique choisit automatiquement le mode d'exposition le mieux adapté parmi le programme général et 5 programmes-résultats (portrait, sport, paysage, coucher de soleil, portrait de nuit). Les programmes-résultats optimisent les réglages de l'appareil en fonction de différents sujets et situations. L'exposition, la balance des blancs et le système de traitement de l'image travaillent de concert pour un résultat optimum (voir page 30).

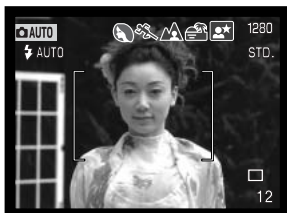

Un rang d'icônes gris s'affiche en haut de l'écran afin d'indiquer que la sélection automatique d'un programme-résultat est active. Cadrer le sujet dans la plage AF. La procédure est ensuite la même que dans les opérations de base du mode Enregistrement décrites page 26.



Appuyer à mi-course sur le déclencheur. Le système AF localise le sujet et la sélection automatique de programme détermine celui qui est le mieux adapté à la scène. Si aucun icône ne s'affiche, cela signifie que c'est le programme général qui a été sélectionné. Appuyer à fond sur le déclencheur pour prendre la photo.



- Programme général
- Portrait
- Sport
- Paysage
- Coucher de soleil
- Portrait de nuit

Lorsque les modes Coucher de soleil ou Portrait de nuit sont sélectionnés, s'assurer de la stabilité de l'appareil car la pose peut être longue.

Touche programmes-résultats numériques

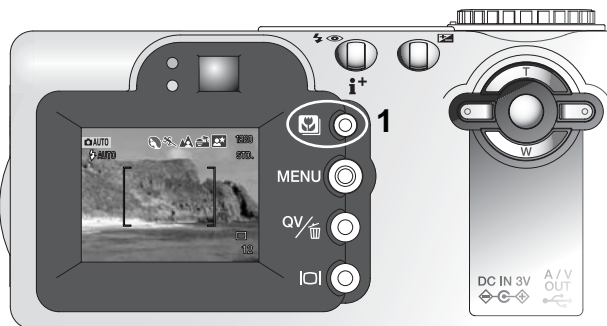

Une pression sur la touche programmes-résultats numériques (1) fait défiler les différents programmes. Le programme actif est indiqué en haut de l'image. Ce programme reste actif tant qu'il n'a pas été remplacé par un autre ou que le sélecteur de mode n'a pas été tourné sur une autre position. À l'exception des modes Macro et Portrait de nuit, les programmes-résultats ne peuvent pas être utilisés dans le mode Enregistrement Multifonction. Pour davantage d'informations, voir page 30.

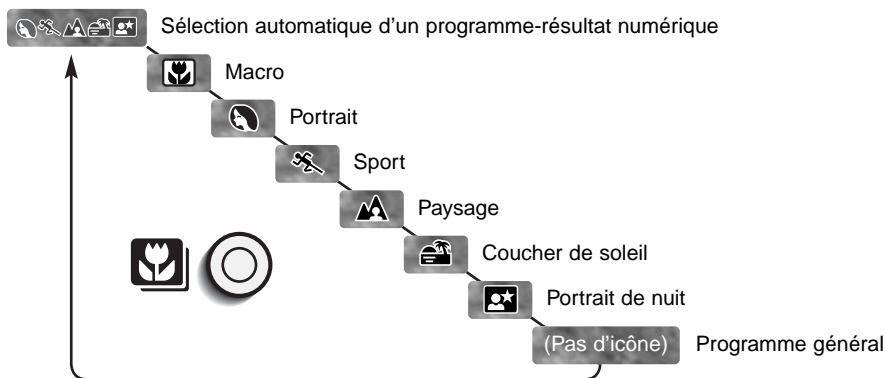

Bien que les réglages de l'appareil soient optimisés en fonction des conditions de prise de vue correspondantes, certains changements peuvent néanmoins être appliqués aux programmes-résultats. Le mode Flash (p. 32) peut ainsi être modifié et l'exposition peut être corrigée par la fonction de correction d'exposition (p. 52). En cas de conditions d'éclairage extrêmes, les modifications par correction d'exposition peuvent ne pas se traduire par les effets escomptés en mode Portrait ou Portrait de nuit. L'indicateur de risque de bougé (p. 33) peut apparaître en mode Macro, Paysage, Coucher de soleil et Portrait de nuit.



MACRO – Utilisé pour photographier de près, entre 20 et 60 cm de distance depuis le capteur CCD. L'objectif zoome automatiquement en position macro et ne peut être modifié. À cause de la parallaxe, il est recommandé de cadrer à partir de l'écran ACL. L'AF en continu (p. 65) est employé. Le programme macro est disponible en mode Enregistrement Multifonction.



PORTRAIT – Programme conçu pour reproduire les teintes de la peau et induire un agréable flou en arrière-plan. En général, les portraits sont mieux réussis en position téléobjectif du zoom car les longues focales évitent l'accentuation de la dissymétrie des traits du visage et leur faible profondeur de champ favorise le rendu flou de l'arrière-plan.



SPORT – Programme spécialement adapté au gel des actions rapides. Ce programme-résultat est automatiquement activé quand l'appareil détecte des sujets aux mouvements rapides, cadrés en position téléobjectif. L'AF en continu (p. 65) est employé.



PAYSAGE – Programme optimisé pour favoriser la profondeur de champ qui sied bien aux paysages et aux grands espaces. L'appareil sélectionne ce mode lorsqu'il détecte un sujet éloigné en grand-angle. Le flash n'émet pas d'éclair dans ce mode. Pour imposer un éclair, passer en mode fill-flash.



COUCHER DE SOLEIL – Programme spécialement conçu pour restituer l'ambiance particulière, chaude et colorée des couchers de soleil. L'appareil reconnaît les couleurs chaudes caractéristiques d'un paysage incluant un coucher de soleil, et active alors automatiquement ce programme-résultat.



PORTRAIT DE NUIT - L'exposition du sujet en premier plan au flash et celle de l'arrière-plan en ambiance, sont équilibrées. Dans ce cas, demander à la personne photographiée de ne pas bouger après l'éclair de flash car la pose peut se prolonger. Pour réaliser des vues de paysages de nuit, régler le flash en mode annulé (p. 32). Comme le flash n'émet alors pas d'éclair, l'exposition peut être longue. L'utilisation d'un trépied est recommandée. Ce programme-résultat est disponible dans le mode Enregistrement Multifonction.

Touche d'affichage – mode Enregistrement

La touche d'affichage d'informations commande les affichages de l'écran ACL. L'affichage passe à l'option suivante à chaque pression sur la touche : affichage complet, image seule, écran éteint.

L'autonomie de la pile peut être préservée en éteignant l'écran ACL lorsque l'on cadre à partir du viseur. Lors de la pression sur la touche Menu ou sur la touche de correction d'exposition, ou en mode macro, l'écran se met automatiquement en service. Le suivi AF du sujet, l'AF en continu (p. 65) et le zoom numérique sont désactivés lorsque l'écran est éteint.

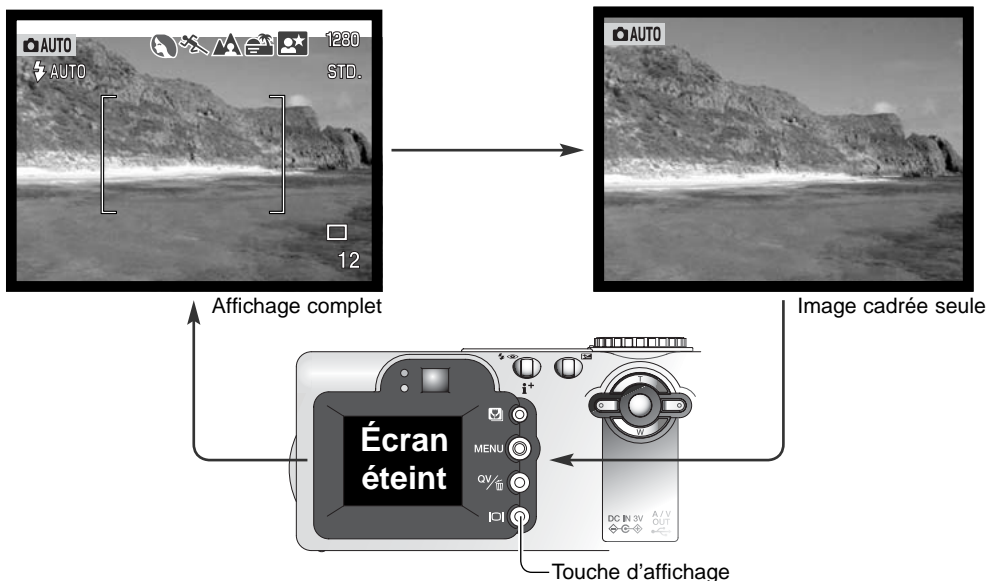

Modes Flash







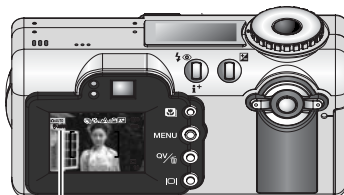
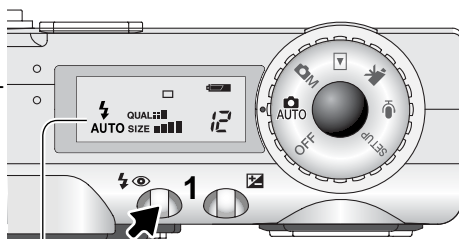

Pour régler le mode flash, appuyer simplement sur la touche de mode flash (1) située au dos de l'appareil jusqu'à ce que le mode souhaité apparaisse.

Flash auto – le flash émet automatiquement un éclair en faible lumière et en cas de contre-jour.

Réduction des yeux rouges – le flash émet plusieurs pré-éclairs avant l'éclair principal afin de provoquer la contraction de la pupille des personnes et réduire ainsi l'effet yeux rouges causé par la réflexion de l'éclair par la rétine (qui est de couleur rouge). Ce mode doit être utilisé quand la lumière ambiante est faible.

Fill-flash – le flash émet un éclair à chaque déclenchement, quel que soit le niveau de lumière ambiante de la scène. Le mode Fill-flash est utilisé en plein jour pour réduire les fortes ombres portées par le soleil ou par un fort éclairage direct.



 AUTO	 AUTO	Flash auto
 AUTO	 AUTO	Auto avec réduction des yeux rouges
 AUTO	 AUTO	Fill-flash
 AUTO	 AUTO	Flash annulé

Flash annulé – le flash n'émet pas d'éclair. Ce mode doit être utilisé quand l'usage du flash est interdit comme dans certains musées par exemple, ou si l'on souhaite exposer le sujet uniquement avec la lumière ambiante. Le témoin de risque de bougé peut apparaître quand ce mode est sélectionné.

Portée du flash – mode Enregistrement Auto

L'appareil contrôle automatiquement la puissance de l'éclair. Pour que l'exposition du sujet soit parfaite, celui-ci doit être situé dans la portée du flash. Étant donné la conception du système optique du zoom, cette portée n'est pas la même en grand-angle et en téléobjectif.

Grand-angle	0,5 m ~ 3,4 m
Téléobjectif	0,5 m ~ 2 m



Témoins de flash

Le témoin orange sur le côté du viseur indique l'état de charge du flash. Le témoin orange clignote lorsque le flash est en cours de charge, le déclenchement est alors impossible. Il reste allumé lorsque le flash est chargé.

Témoin de risque de bougé de l'appareil

Si la vitesse d'obturation maximale qui garantit une photo nette à main levée est dépassée (vitesse plus lente que celle préconisée), le témoin d'avertissement de flou de bougé apparaît sur l'écran LCD et le témoin de flash orange clignote lentement. Le flou de bougé est la conséquence des légères vibrations qui sont produites par la tenue en main de l'appareil. Il est davantage prononcé en position téléobjectif du zoom. L'apparition de l'indicateur de risque de bougé n'empêche pas le déclenchement. Il est néanmoins recommandé de procéder de la manière suivante :

- Monter l'appareil sur un trépied.
- Utiliser le flash intégré.
- Zoomer en position grand-angle jusqu'à ce que l'indicateur disparaisse.



LECTURE - OPÉRATIONS DE BASE

Les images peuvent être visualisées en Lecture rapide (QV) ou dans le mode Lecture. Ce chapitre décrit les opérations de base pour ces deux modes. Le mode Lecture offre des possibilités supplémentaire au mode Lecture rapide, voir page 80.

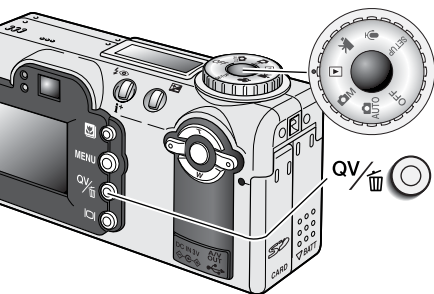

Pour visualiser les images en mode Lecture, tourner le sélecteur de mode sur la position Lecture.

Pour visualiser les images depuis le mode Enregistrement Auto ou Multifonction, appuyer sur la touche QV / Suppression.

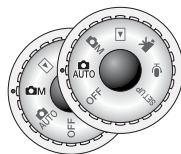

Lecture en vue par vue et affichage d'histogramme

A screenshot of a camera's LCD screen. The top part shows a landscape photo. The bottom part shows a histogram. Various pieces of information are displayed on the screen, with lines pointing to them from labels on the left and right.

Indicateur de mode (top left)

1280 (top right) — Définition d'image (p. 48)

STD (top right) — Qualité d'image (p. 48)

14:20 (middle left) — Heure de prise de vue

2002.04.27 (middle left) — Date de prise de vue

100-0056 (middle left) — Numéro de dossier - Numéro de fichier-image

1/125 1280 (middle right) — Ouverture - Vitesse

F5.6 STD (middle right) — Réglage de balance des blancs (p. 62)

AWB (middle right) — Réglage de sensibilité (p. 67)

ISO AUTO (middle right) — Valeur de correction d'exposition (p. 51)

0 (middle right) — Nom de dossier

MLT08 (middle right)

2002.04.27 (bottom left) — Compteur de vues/nombre total d'images

100-0056 (bottom right) — Histogramme

Indicateur de piste audio (p. 80) (bottom left)

Indicateur de verrouillage p. 86) (bottom left)

Indicateur d'impression (p. 90) (bottom left)

L'histogramme indique la distribution de luminance dans l'image depuis le noir (à gauche) jusqu'au blanc (à droite). Les 256 lignes verticales indiquent la proportion relative de cette luminance dans l'image. L'histogramme permet d'évaluer l'exposition mais l'affichage ne permet pas d'en déduire des informations concernant le rendu des couleurs.

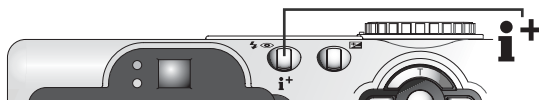

Pour passer du mode Lecture vue par vue à l'histogramme, appuyer sur la touche d'affichage.

Visualisation et suppression des images



En mode Lecture rapide ou en mode Lecture, agir sur les touches gauche/droite du contrôleur pour faire défiler les images.

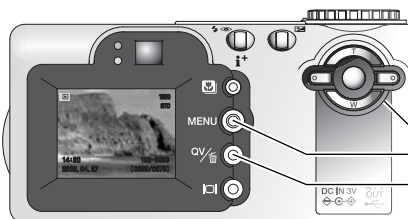

Pour revenir en mode Enregistrement depuis la Lecture rapide, appuyer sur la touche Menu ou à mi-course sur le déclencheur.

Contrôleur

Touche Menu

Touche Lecture rapide / Suppression

L'image affichée peut être supprimée. Une fois supprimée, elle ne peut pas être récupérée.



Pour supprimer l'image affichée, appuyer sur la touche QV/Suppression. Un écran de confirmation apparaît.



Agir sur les touches gauche/droite pour surligner "Oui," "Non" annule l'opération.



Appuyer au centre du contrôleur pour supprimer l'image.



Touche d'affichage - mode Lecture

La touche d'affichage contrôle le format d'affichage. A chaque pression sur la touche, l'affichage passe au format suivant : Affichage complet, image seule, affichage d'index.

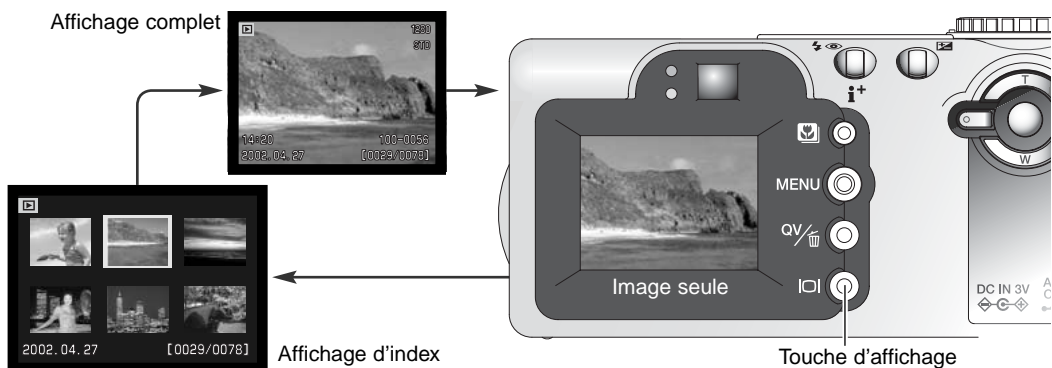

En lecture d'index, les quatres touches du contrôleur commandent le déplacement de la bordure jaune qui entoure l'image. Lorsque l'image est entourée par cette bordure jaune, la date d'enregistrement, l'indicateur de mémoire vocale, le statut de verrouillage et d'impression et le numéro de vue sont affichés en bas de l'écran. L'image entourée peut être supprimée par la touche QV/Suppression (p. 35), ou bien une piste audio ou un clip vidéo peuvent être lancés en appuyant au centre du contrôleur. Une nouvelle pression sur la touche d'affichage commande l'affichage de l'image entourée dans le mode lecture vue par vue.

Touche d'affichage - Lecture rapide

La pression sur la touche d'affichage en Lecture rapide assure le passage entre affichage complet et image seule.

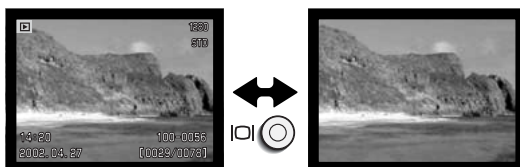

Lecture agrandie

En lecture vue par vue, en lecture rapide ou en mode Lecture, une image peut être agrandie jusqu'à 6 fois par incréments de 0,2x afin d'être visualisée avec précision.



L'image étant affichée, appuyer sur la touche haut du contrôleur pour activer le mode Lecture agrandie. Le coefficient d'agrandissement est affiché sur l'écran.



Une pression sur la touche haut augmente le coefficient d'agrandissement. Une pression sur la touche bas le diminue.



La touche d'affichage permet de commuter entre affichage complet et image seule.



Pour faire défiler l'image, appuyer sur la touche centrale du contrôleur. Une pression sur la touche permet de commuter entre lecture agrandie et défilement de l'image.

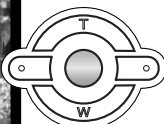
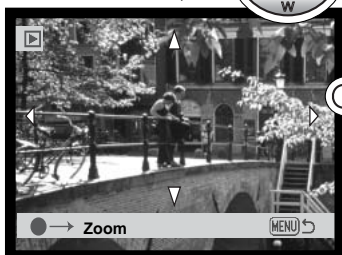

Agir sur les 4 touches du contrôleur pour faire défiler l'image agrandie.



Pour quitter le mode Lecture agrandie, appuyer sur la touche Menu.

MODE ENREGISTREMENT AUTO- OPERATIONS AVANCÉES

Navigation dans le menu du mode Enregistrement Auto

En Enregistrement Auto, la touche Menu (1) permet d'afficher ou de quitter le menu. Les 4 touches gauche/droite et haut/bas du contrôleur (2) permettent de déplacer le pointeur dans le menu. Une pression sur la touche centrale du contrôleur valide le réglage sélectionné.



Agir sur les touches haut/bas du contrôleur (2) pour faire défiler les options du menu. Surligner l'option dont les réglages doivent être modifiés.



L'option de menu à modifier étant surlignée, appuyer sur la touche droite du contrôleur : Les réglages sont affichés et le réglage en cours est surligné. Pour revenir aux options du menu, appuyer sur la touche gauche.

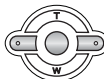

Agir sur les touches haut/bas pour surligner le nouveau réglage souhaité.



Appuyer au centre du contrôleur pour valider le réglage surligné.

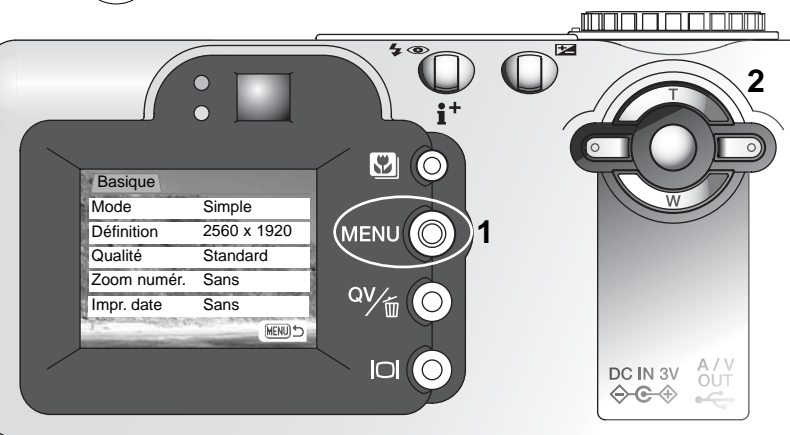

Une fois qu'un réglage a été sélectionné, le pointeur revient aux options de menu et le nouveau réglage est affiché. D'autres modifications peuvent être effectuées.

Pour revenir au mode Enregistrement Auto, appuyer sur la touche Menu.

Basique

Entraînement

- Simple
-  Retardat.
-  En continu
-  Cont. UHS
-  Bracketing

Définition

- 2560 x 1920
- 2048 x 1536
- 1600 x 1200
- 640 x 480

Qualité

- Super-fin
- Fin
- Standard
- Économique

Zoom numérique

- Marche/Arrêt

Impression date

- Oui/Non



Agir sur la touche gauche/droite pour sélectionner l'incrément de bracketing (p. 46).

Excepté pour le mode d'acquisition, les réglages effectués dans le menu du mode Enregistrement Auto restent actifs jusqu'à ce qu'ils soient modifiés ou que l'appareil soit réinitialisé à ses réglages par défaut (p. 102).

Entraînement – contrôle la cadence et la méthode d'acquisition des images.

Définition – permet de régler la résolution en pixels des images. Ce réglage a une incidence sur la taille (volume) des fichiers-image.

Qualité – permet de sélectionner le taux de compression des fichiers images. Ce réglage a une incidence sur la taille (volume) des fichiers-image.

Zoom numérique – le zoom numérique peut être activé ou non.

Impression de la date - pour imprimer la date de prise de vue sur chaque image lors de son enregistrement.

Pour davantage de détails sur ces options et réglages, lire les chapitres suivants. Les modifications effectuées sur la définition, la qualité d'image, le zoom numérique et l'impression de date concernent également le mode Enregistrement Multifonction. Toutes ces fonctions sont également présentes dans le menu du mode Enregistrement Multifonction.

Zoom numérique

Le zoom numérique est activé dans le menu du mode Enregistrement Auto (p. 38) et dans la partie Préf 2 du menu du mode Enregistrement Multifonction (p. 56). Le zoom numérique augmente le potentiel téléobjectif du zoom optique jusqu'à 4x par 6 paliers de 0,1x. La transition entre zoom optique et zoom numérique est continue. Lorsque le zoom numérique est activé, l'agrandissement de l'image est affiché sur l'écran ACL et les zones AF se transforment en une seule plage. Le mode autofocus est réglé en vue par vue (p. 64). Le zoom numérique est annulé si l'écran ACL est éteint.

Les images enregistrées avec le zoom numérique sont interpolées pour correspondre à la taille d'image cadrée. Ces images peuvent perdre une partie de leur qualité intrinsèque.







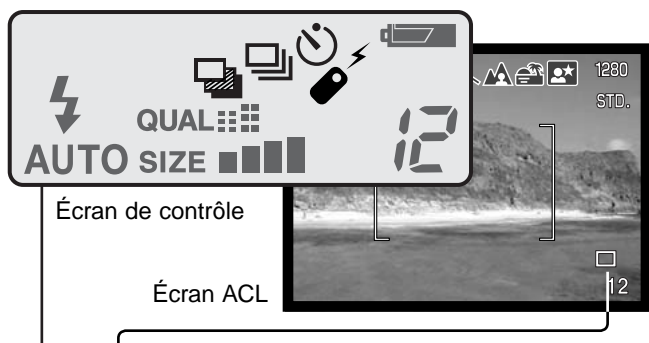





Modes d'acquisition (modes d'entraînement)

Le mode d'acquisition d'images détermine la cadence et la méthode d'acquisition des images. Des icônes indiquant le mode sélectionné s'affichent sur l'écran de contrôle et sur l'écran ACL.



Pour une meilleure compréhension, toutes les icônes sont ici représentées. Les icônes d'acquisition en vue par vue (simple) et en continu occupent le même emplacement. Toutes les icônes s'affichent dans le coin inférieur droit de l'écran ACL.

		Vue par vue	Chaque déclenchement correspond à l'acquisition d'une image (p. 26).
		Retardateur/ Télécommande	Permet de différer le déclenchement de quelques secondes. Utile pour l'auto-portrait.
		En continu	Les images sont enregistrées successivement tant que le déclencheur est maintenu enfoncé.
		Continu UHS	Pour réaliser jusqu'à 11 images 1280 x 960 en une seconde.
		Bracketing	Permet d'enregistrer une série de 3 vues présentant un écart d'exposition entre elles.

En mode Enregistrement Auto, le mode d'acquisition est réinitialisé en mode vue par vue à chaque fois que la position du sélecteur de mode est modifiée. En mode Enregistrement Multifonction, le mode d'acquisition reste effectif jusqu'à ce qu'il soit modifié dans le menu ou jusqu'à ce que l'appareil soit réinitialisé aux réglages par défaut.

Retardateur

Utilisé notamment pour l'auto-portrait, le retardateur permet de différer d'environ 10 secondes l'obturation effective du moment où l'on appuie sur le déclencheur. Lorsque le mode retardateur est en service, le mode de mise au point passe du suivi AF en continu au mode vue par vue afin de permettre la mémorisation du point (p. 53). Le retardateur est mis en service dans le menu du mode Enregistrement Auto (p. 38) ou dans la partie Basique du menu du mode Enregistrement Multifonction (p. 56).

L'appareil étant monté sur un trépied, composer l'image afin que le sujet principal soit dans la plage AF. Appuyer à mi-course sur le déclencheur pour mémoriser la mise au point et l'exposition (1). Appuyer à fond sur le déclencheur pour lancer le décompte du retardateur (2). Comme l'exposition et la mise au point sont déterminées à la pression à mi-course sur le déclencheur, ne pas se placer devant l'objectif durant cette opération. Toujours vérifier que la mise au point est bien effectuée en contrôlant l'indicateur avant de lancer le décompte (p. 53).

Pendant le décompte des 10 secondes, le témoin du retardateur situé en façade de l'appareil (3) clignote et est accompagné d'un signal audio. Quelques secondes avant l'obturation, il se met à clignoter rapidement. Puis il reste allumé juste avant l'obturation. Pour arrêter le décompte, appuyer sur l'une des touches haut/bas du contrôleur ou tourner le sélecteur de mode dans une autre position. Le mode retardateur est annulé après l'exposition. Le signal sonore peut être désactivé dans la partie Préf 1 du menu Réglages (p. 96).

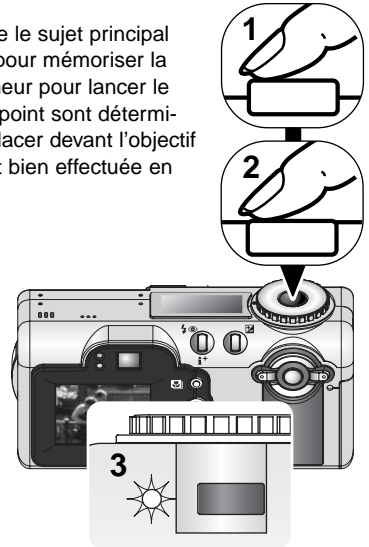

Conseils

Le retardateur peut être utilisé pour réduire le bougé de l'appareil en pose longue. L'appareil étant monté sur trépied, les prises de vues de sujets immobiles (paysages, objets immobiles) peuvent être effectuées avec le retardateur. Comme il n'y a pas de contact de l'opérateur avec l'appareil durant la pose, il n'y a pas de risque de faire bouger l'appareil.

Télécommande (vendue séparément)

La télécommande infrarouge RC-3 permet de commander l'appareil jusqu'à 5 mètres de distance. La télécommande peut être utilisée en mode Enregistrement vidéo et audio (p. 79). La télécommande peut ne pas fonctionner lorsqu'elle est face à un contre-jour ou sous éclairage fluorescent.

Monter l'appareil sur un trépied puis régler le mode d'acquisition sur Retardateur/télécommande (p. 38, 56). Cadrer le sujet et composer l'image.

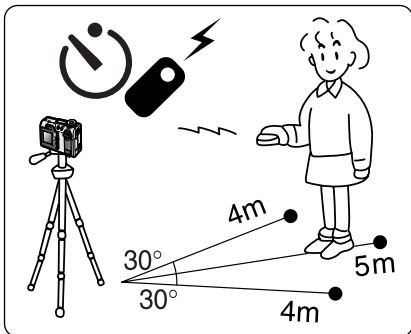

S'assurer que le sujet principal est bien situé dans la plage AF. La mémorisation du point ne peut pas être utilisée avec la télécommande IR. La sélection d'une plage AF ponctuelle (p. 52) et la mise au point manuelle (p. 65) peuvent être utilisées.

Tout en pointant la fenêtre de l'émetteur de la télécommande vers l'appareil, appuyer sur la touche de déclenchement direct ou sur la touche de déclenchement différé de 2 secondes.

Lors de la pression sur la touche directe, le témoin de retardateur de l'appareil clignote une fois avant le déclenchement. Lors de la pression sur la touche de déclenchement différé de 2 secondes, le témoin de retardateur de l'appareil clignote durant deux secondes avant le déclenchement

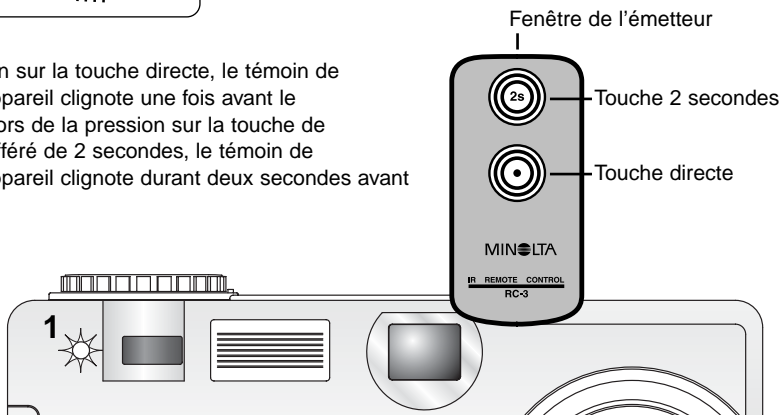



Acquisition en continu (entraînement en continu)

Le mode d'acquisition en continu permet d'enregistrer des images en série tant que le déclencheur est maintenu enfoncé à fond. Ce mode agit selon le principe du moteur d'entraînement du film d'un appareil argentique. Le nombre d'images pouvant être acquises à chaque séquence et la cadence d'acquisition dépendent des réglages de la définition et de la qualité de l'image. La cadence maximale d'acquisition est de 1,2 im/s quand la fonction de bruit de déclenchement est en service (p. 101), ou de 1,5 im/s lorsqu'elle est désactivée. L'impression de date ralentit la cadence. Le mode en continu est validé dans le menu du mode Enregistrement Auto et dans la partie Basique du menu du mode Enregistrement Multifonction (p. 56).

Lorsque le déclencheur est enfoncé à fond et maintenu, l'appareil commence à enregistrer les images jusqu'à ce que le nombre de vues maxi ait été atteint ou jusqu'au relâchement du déclencheur. Le mode qualité Super fin (p. 48) ne peut pas être sélectionné. Le flash intégré peut être utilisé mais la cadence d'acquisition est diminuée du fait de la nécessité de recharge du flash entre chaque vue.

Composer l'image comme décrit dans le chapitre des opérations de base (p. 26). Appuyer à mi-course sur le déclencheur pour verrouiller le point et l'exposition sur le sujet principal pour toute la série. Appuyer à fond sur le déclencheur (1) pour commencer l'acquisition des vues. La mise au point est mémorisée sur la première vue.

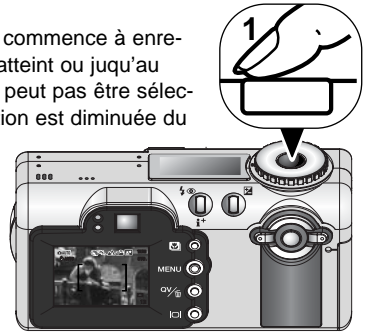

Le tableau ci-dessous indique le nombre de vues maximum pouvant être acquises en fonction des différentes combinaisons de réglages de définition et de qualité d'image.

Qualité \ Définition	2560 x 1920	2048 x 1563	1600 x 1200	640 x 480
Fin	5	8	13	64
Standard	10	16	25	101
Économique	20	30	45	142



Acquisition en mode continu UHS

Le mode d'acquisition en continu UHS permet d'enregistrer jusqu'à 11 images 1280 x 960 en une seconde. Le mode continu UHS est activé dans le menu du mode Enregistrement Auto et dans la partie Basique du menu du mode Enregistrement Multifonction (p. 56).

Ce mode ne peut pas être utilisé avec le réglage de qualité d'image super-fin, avec le flash, le zoom numérique ou les programmes-résultats numériques. Les vitesses plus lentes que 1/30 s ne peuvent pas être utilisées. Si le témoin rouge de pile faible (p. 16) apparaît, l'alimentation est insuffisante pour le mode continu UHS et le déclenchement est impossible.

Lorsque le déclencheur est enfoncé à fond et maintenu dans cette position, l'appareil commence à enregistrer les images jusqu'à ce que les 11 vues soient effectuées ou jusqu'au relâchement du déclencheur. Les sources lumineuses intenses peuvent causer des effets de rayures. Certaines images peuvent présenter des zones bleutées causées par un manque de données.

Composer l'image comme indiqué dans le chapitre Enregistrement de base (p. 26). Appuyer à mi-course sur le déclencheur (1) pour mémoriser l'exposition et la mise au point pour la série de vues. Appuyer à fond sur le déclencheur (2) pour lancer la prise de vues. La dernière vue de la série est brièvement affichée avant l'enregistrement des images.

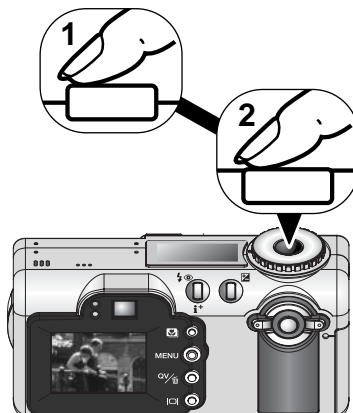

Bracketing

Ce mode réalise automatiquement une série de 3 vues successives de la scène cadrée. Le bracketing est une méthode permettant de réaliser trois vues du même sujet mais avec un léger écart d'exposition entre elles. Le mode Bracketing est sélectionné dans le menu du mode Enregistrement Auto (p. 38) ou dans la partie Basique du menu du mode Enregistrement Multifonction (p. 56). Le bracketing n'est pas possible en mode qualité Super-fin (p. 48).

L'ordre de la série est le suivant : exposition nominale, sous-exposition, surexposition. L'écart de bracketing peut être réglé à 0,3, 0,5, ou 1 IL (p. 53). Plus cette valeur est élevée, plus la différence d'exposition entre les vues est prononcée.

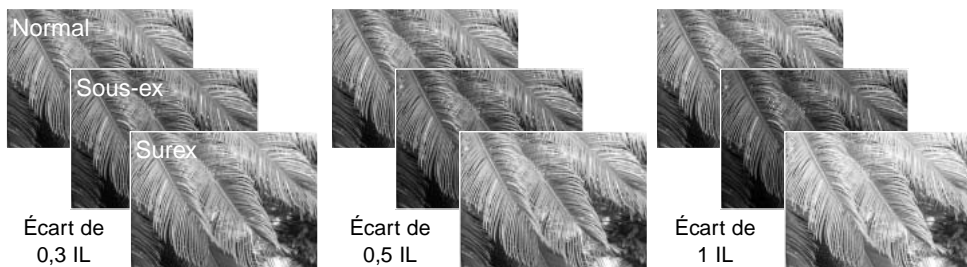

Après sélection du mode Bracketing dans le menu, un écran permettant le choix de la valeur d'écart de bracketing s'affiche. Utiliser les touches gauche et droite du contrôleur (1) pour sélectionner la valeur souhaitée. Appuyer sur la touche centrale du contrôleur (2) pour la valider. L'écart de bracketing reste actif jusqu'à ce que le mode d'acquisition soit modifié. Pour modifier la valeur d'écart, sélectionner à nouveau le mode Bracketing à partir du menu.



Composer l'image comme décrit dans le chapitre des opérations de base (p. 26). Appuyer à mi-course sur le déclencheur (1) pour mémoriser la mise au point et l'exposition du sujet pour la série. Appuyer à fond sur le déclencheur et le maintenir (2) pour réaliser les trois vues successives. La mise au point est mémorisée sur la première image

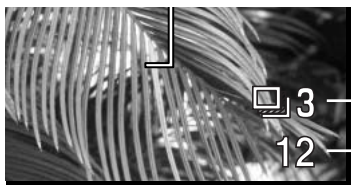
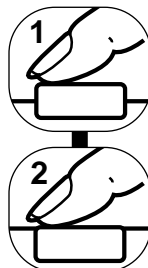
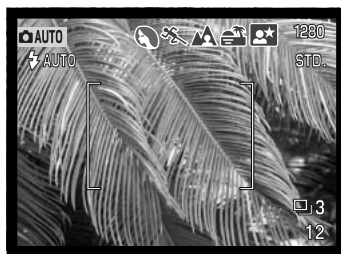

3 — Nombre de vues de la série.

12 — Compteur de vues.

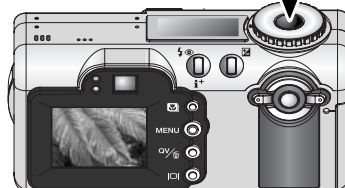

Le nombre de vues restantes de la série est affiché sur l'écran près de l'icône de bracketing. Si la mémoire est pleine ou si le déclencheur est relâché avant que la série soit terminée, l'appareil est réinitialisé et la série doit être entièrement recommencée. Si le témoin rouge de pile faible apparaît, le mode bracketing est annulé. Le flash ne peut pas être utilisé en mode bracketing

Si la correction d'exposition est utilisée (p. 51), la série de bracketing est effectuée en relation avec cette correction. En conditions de correction extrême, l'une des vues de la série peut ne pas être valable parce que son exposition théorique est en dehors de la plage d'exposition de l'appareil.

Définition et qualité d'image

Le changement de la définition de l'image agit sur le nombre de pixels qui composent cette image. Plus la définition est élevée, plus le fichier-image est volumineux. Le choix de la définition doit s'effectuer en fonction de l'utilisation finale de l'image. La faible définition convient à une utilisation sur Internet, la haute définition convient à l'impression.

Écran de contrôle.	Écran ACL	Nombre de pixels (hor. x vert.)
SIZE ■■■■	2560	2560 x 1920
SIZE ■■■	2048	2048 x 1536
SIZE ■■	1600	1600 x 1200
SIZE ■	640	640 x 480

La qualité d'image correspond au contrôle du taux de compression de l'image mais n'a pas d'effet sur le nombre de pixels qui la composent. Plus la qualité est élevée, plus le taux de compression est faible et plus le fichier-image est volumineux. S'il est nécessaire de ménager la capacité de la carte mémoire, il est recommandé d'utiliser le mode Économique. Le mode Standard est suffisant pour un usage courant. Le mode Super-fin produit la plus haute qualité d'image et les fichiers les plus volumineux. Une barre d'état s'affiche lors de l'enregistrement de fichiers-image volumineux.

Écran contrôle	Écran ACL	Qualité	Fichier
QUAL ■■■■	S. FIN	Super fin : qualité d'image la plus élevée.	TIFF
QUAL ■■■	FIN	Fin : haute qualité d'image.	JPEG
QUAL ■■	STD.	Standard – réglage par défaut.	JPEG
QUAL ■	ÉCON.	Économique – fichier le moins volumineux.	JPEG

Les formats de fichiers varient avec le réglage de qualité d'image. Les images en mode Super fin sont enregistrées en format TIFF. Les images en mode Fin, Standard et Économique en format JPEG. Les fichiers en Super fin, Fin, Standard, et Économique peuvent être enregistrés en couleurs ou en noir et blanc (p. 68) dans le mode Enregistrement Multifonction.

La définition et la qualité d'image doivent être réglées avant la prise de vue. Les modifications de définition d'image sont affichées sur l'écran de contrôle et l'écran ACL. La définition d'image doit être réinitialisée manuellement. Voir à ce sujet la navigation dans le menu du mode Enregistrement Auto page 38. En mode Enregistrement Multifonction, la définition et la qualité d'image sont contrôlées dans la partie Basique du menu (p. 56).

Si la qualité ou la définition de l'image sont modifiées, le compteur de vues affiche le nombre approximatif d'images pouvant être enregistrées sur la carte mémoire pour ce réglage modifié. Une carte mémoire peut contenir des images de définition et de qualité différentes. Le nombre d'images pouvant être enregistrées sur la carte est déterminé par la taille des fichiers-image et la capacité de la carte. La taille effective du fichier est elle-même déterminée par la nature de la scène photographiée, certains sujets pouvant être davantage compressés que d'autres.

Tailles de fichier approximatives.					
Qualité	Déf.	2560 x 1920	2048 x 1536	1600 x 1200	640 x 480
	Super fin	15 Mo	9,5 Mo	6 Mo	1 Mo
	Fin	2,5 Mo	1,6 Mo	1 Mo	200 Ko
	Standard	1,3 Mo	850 Ko	550 Ko	150 Ko
	Économique	650 Ko	450 Ko	300 Ko	100 Ko
Nombre approximatif d'images enregistrables sur une carte mémoire de 16 Mo.					
	Super fin	1	1	2	14
	Fin	5	9	14	69
	Standard	11	17	27	100
	Économique	22	32	47	150

Notes

Le compteur de vues indique le nombre approximatif d'images pouvant être enregistrées sur la carte mémoire selon les réglages de définition et de qualité en cours. Si les réglages sont modifiés, le compteur de vues ajuste automatiquement ses indications en conséquence. Comme ce compteur de vues considère des tailles de fichiers approximatives, l'image réellement enregistrée après modification peut ne pas avoir d'incidence sur l'indication du compteur de vues ou peut diminuer le nombre de plus d'une unité. Lorsque le compteur affiche zéro, il n'est plus possible d'enregistrer d'image avec les réglages en cours. La modification de ces réglages peut permettre d'enregistrer une ou plusieurs images supplémentaires sur la carte.

Impression de la date

La date d'enregistrement peut être imprimée directement sur l'image. La fonction d'impression doit être activée avant la prise de vue. Une fois la fonction activée, la date continue à être imprimée sur les images jusqu'à ce que la fonction soit réinitialisée. Une barre jaune apparaît derrière le compteur de vues pour indiquer que la fonction d'impression est active. L'impression de date est activée dans la partie Préf. 2 du menu du mode Enregistrement Multifonction (p. 56).

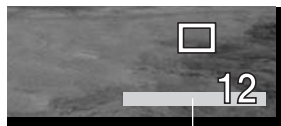

Indicateur d'impression

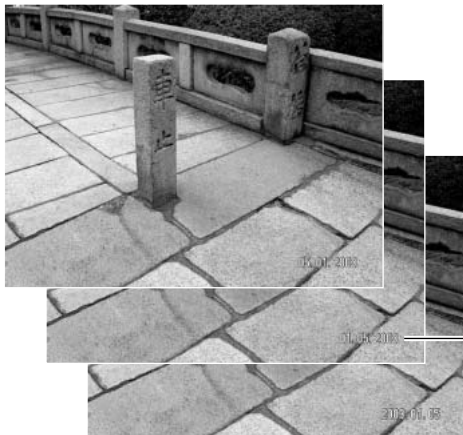

La date est imprimée dans coin inférieur droit de l'image en cadrage horizontal. Elle est imprimée directement sur l'image. La date peut être imprimée sous trois formats : année/mois/jour, mois/jour/année et jour/mois/année. Les réglages de date et de format sont effectués dans la partie Préf. 2 du menu du Mode réglages (p. 96).

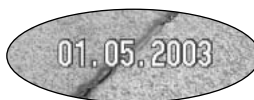

Notes

À chaque enregistrement d'une image, celle-ci est enregistrée avec un marqueur Exif qui contient la date et l'heure d'enregistrement ainsi que des informations sur les paramètres de la prise de vue. Ces informations peuvent être visualisées sur l'appareil en mode Lecture ou Lecture rapide, ou sur un micro-ordinateur grâce au logiciel DiIMAGE Viewer.

Correction d'exposition

L'exposition peut être corrigée afin de surexposer ou sous-exposer volontairement l'image jusqu'à plus ou moins 3 IL par incréments de 1/3 d'IL. Pour obtenir des informations sur l'utilisation de la correction d'exposition, voir page 74. En mode Enregistrement Auto, la correction d'exposition est réinitialisée lorsque le sélecteur de mode est tourné sur une autre position. En mode Enregistrement Multifonction, la correction d'exposition appliquée reste active jusqu'à sa réinitialisation.

La correction d'exposition doit être appliquée avant la prise de vue. La valeur de correction est indiquée sur l'écran ACL à proximité de l'icône indicateur de correction. Une fois la correction réglée, l'affichage de la vitesse et de l'ouverture tiennent compte de cette correction. Comme la valeur d'exposition peut être ajustée par fins incréments (1/3 IL) il est possible que les valeurs de vitesse et d'ouverture affichées ne changent pas malgré la correction. L'icône de correction d'exposition reste affiché à l'écran quelle que soit la valeur de correction tant que celle-ci n'est réglée sur 0.0.

Pour appliquer une correction d'exposition, appuyer sur la touche de correction d'exposition (1). L'écran de correction d'exposition apparaît.

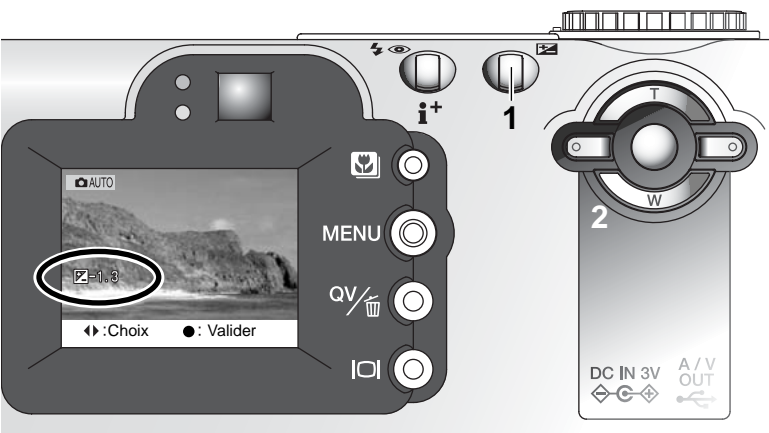

Agir sur les touches gauche/droite du contrôleur (2) pour régler la valeur de correction d'exposition.

L'effet de la correction est directement visible sur l'image affichée à l'écran.

Appuyer au centre du contrôleur ou sur la touche de correction d'exposition pour valider le réglage.

Sélection de la zone de mise au point



Des zones de mise au point individuelles peuvent être sélectionnées. Appuyer au centre du contrôleur et maintenir la pression (1) jusqu'à ce que les limites de la plage AF ultra-large disparaissent et laissent place à l'affichage des zones AF ponctuelles. Appuyer à nouveau sur le contrôleur pour revenir à la plage AF ultra-large.

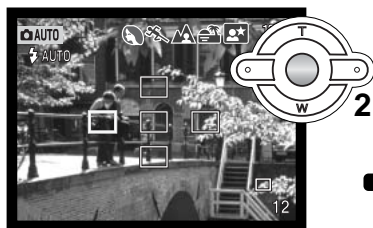

Agir sur les quatre touches périphériques du contrôleur (2) pour illuminer la zone AF ponctuelle souhaitée. La zone active est illuminée en bleu.

Appuyer à mi-course sur le déclencheur (3) ou appuyer au centre du contrôleur (4) pour sélectionner la zone souhaitée. Les 4 autres zones disparaissent. La mise au point et l'exposition sont verrouillées lors de la pression à mi-course sur le déclencheur. Appuyer à fond sur le déclencheur pour prendre la photo.

Une fois qu'une zone AF ponctuelle est sélectionnée, elle reste active même après la prise de vue. Le contrôleur peut être utilisé pour le zooming uniquement quand une zone AF est sélectionnée (p. 24).

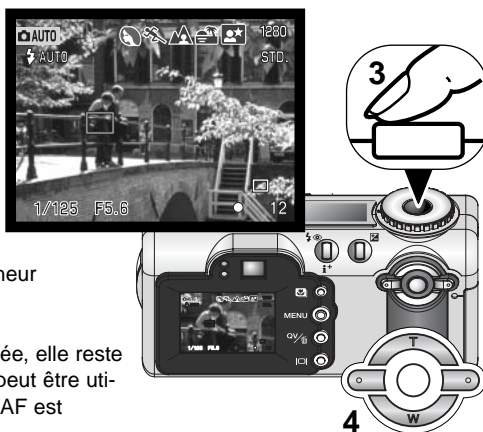

Appuyer sur la touche centrale du contrôleur et la maintenir environ 1 seconde pour revenir à la plage AF ultra-large. Pour sélectionner une nouvelle zone AF ponctuelle, renouveler la procédure.

Mémorisation de la mise au point

La fonction de mémorisation du point bloque l'autofocus sur le sujet mis au point. Elle permet ainsi de décentrer un sujet après avoir fait le point sur lui ou de résoudre des situations de mise au point impossible (p.27).

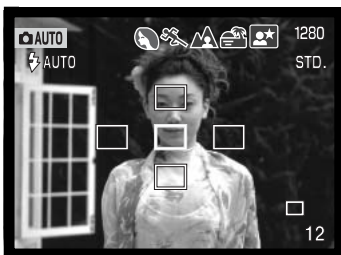

Placer la zone AF active sur le sujet, appuyer à mi-course sur le déclencheur et le maintenir dans cette position. La zone AF active s'illumine en rouge et les 4 autres zones disparaissent. L'indicateur de mise au point passe au blanc pour indiquer la mémorisation de la mise au point.

En mode vue par vue avec avec la plage AF, placer le sujet dans la plage et appuyer à mi-course sur le déclencheur. La plage AF disparaît et une zone AF ponctuelle s'illumine en rouge pour indiquer l'endroit de la mise au point.

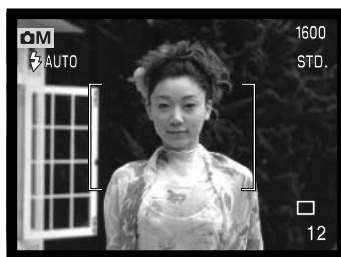

Sans relâcher le déclencheur, recomposer la scène pour décaler le sujet principal. Appuyer à fond sur le déclencheur pour prendre la photo.



L'indicateur de mise au point situé dans le coin inférieur droit de l'écran ACL et le témoin vert à côté du viseur indiquent la mémorisation du point.



Icône : blanche
Témoin : fixe

Mise au point mémorisée.



Icône : rouge
Témoin : clignotant

Mise au point impossible. Le sujet est trop proche ou constitue une situation particulière.

MODE ENREGISTREMENT MULTIFONCTION

Excepté pour les programmes-résultats, le fonctionnement de base de l'appareil en mode Enregistrement Multifonction est identique à celui du mode Enregistrement Auto. Il est donc recommandé de bien vous familiariser avec le chapitre précédent avant d'aborder celui-ci.

Le mode Enregistrement Multifonction permet un contrôle plus expert de la prise de vues. Il apporte notamment davantage de possibilités en matière d'autofocus et de composition. Les options de menu sont plus poussées et permettent donc des réglages plus fins en matière de qualité d'image, notamment pour ce qui concerne la netteté, le contraste et la saturation des couleurs.

L'histoire de Minolta

Au centre du jardin Sakai au Japon, se trouve le pont Okina. Au 15^e siècle, Sakai était une ville libre très prospère et le pont Okina enjambait les douves à l'une des entrées de la ville fortifiée. Durant des siècles, ce pont vit passer des pèlerins qui allaient vers deux lieux sacrés du Japon : le monastère de montagne de Koyasan et le grand tombeau Shinto, Kumano Taisha.

Le pont de la cour date de 1855. En 1968, lorsque le conseil de la ville annonça qu'il souhaitait combler les douves pour construire une autoroute, Minolta proposa de prendre en charge le déplacement et la conservation du pont. Le pont enjambe maintenant un étang à poissons d'ornement spécialement construit à cet effet. La pierre située à l'entrée du pont comporte une inscription interdisant l'accès du pont aux véhicules.



Affichages du mode Enregistrement Multifonction

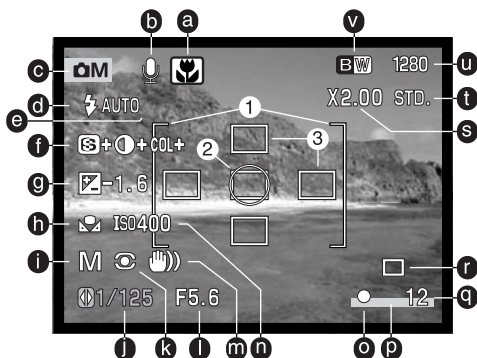

- a. Indicateur de mode prog-résultat (p. 29)
 - b. Indicateur de Microphone (enr. audio)
 - c. Indicateur de mode
 - d. Indicateur de mode flash (p. 32)
 - e. Indicateur de correction au flash (p. 66)
 - f. Affichages de correction de netteté, contraste et saturation de couleurs (p. 68)
 - g. Affichage de correction d'expo. (p. 51)
 - h. Indicateur de balance des blancs (p. 62)
 - i. Indicateur de mode d'exposition (p. 58)
 - j. Affichage de vitesse
 - k. Indicateur de mode de mesure (p. 66)
 - l. Affichage d'ouverture
 - m. Témoin de risque de bougé (p. 33)
 - n. Affichage de sensibilité équiv. ISO (p. 67)
 - o. Indicateur de mise au point (p. 27, 53)
 - p. Indicateur d'impression de date (p. 50)
 - q. Compteur de vues (p. 13, 49)
 - r. Indicateur de mode d'acquisition (p. 41)
 - s. Affichage du zoom numérique (p. 40)
 - t. Indicateur de définition d'image (p. 48)
 - u. Indicateur de qualité d'image (p. 48)
 - v. Affichage du mode couleurs (p. 68)
1. Plage de mise au point
 2. Zone de mesure spot (p. 66)
 3. Zones AF ponctuelles (p. 52)

Navigation dans le menu du mode Enregistrement Multifonction

En mode Enregistrement Multifonction, la touche Menu (1) commande l'affichage et la fermeture du menu. Les touches gauche/droite et haut/bas du contrôleur (2) permettent de déplacer le pointeur dans le menu. Une pression sur la touche centrale du contrôleur valide le réglage sélectionné.



Activer le menu par la touche Menu. L'onglet "Basique" situé en haut du menu est surligné. Agir sur les touches gauche/droite du contrôleur pour surligner l'onglet de menu souhaité : le menu change en fonction de l'onglet qui est surligné.

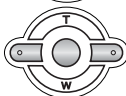

Lorsque le menu souhaité est affiché, agir sur les touches haut/bas du contrôleur pour défiler dans les options. Surligner celle qui correspond aux réglages à modifier.



L'option de menu à modifier étant surlignée, appuyer sur la touche droite du contrôleur : les réglages sont affichés et le réglage en cours est surligné.

- Pour revenir aux options du menu, appuyer sur la touche gauche.

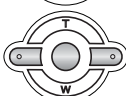

Agir sur les touches haut/bas pour surligner le nouveau réglage.



Appuyer sur la touche centrale du contrôleur pour valider le réglage surligné.

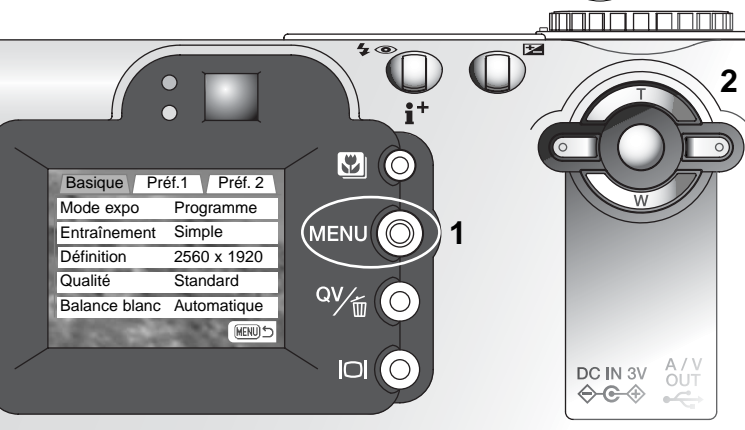

Une fois qu'un réglage a été sélectionné, le pointeur revient aux options du menu et le nouveau réglage est affiché. Pour revenir en mode Enregistrement, appuyer sur la touche Menu. Les modifications effectuées au mode d'acquisition, à la définition et à la qualité d'image, au zoom numérique et à l'impression de la date sont également applicables au mode Enregistrement Auto.

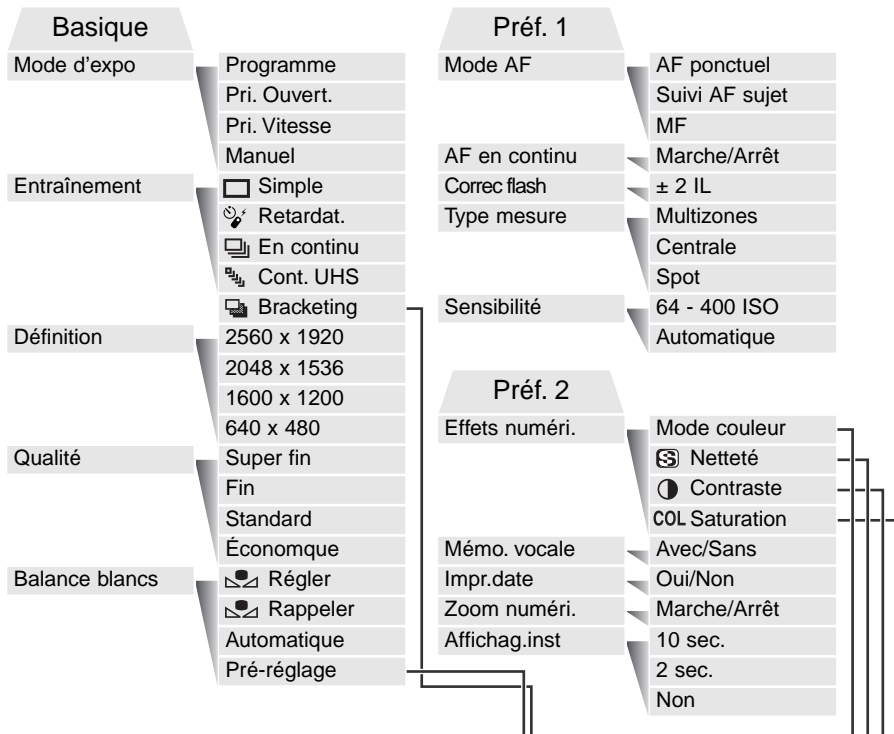

Se référer au chapitre sur le mode Enregistrement Auto pour plus de détails sur les modes d'entraînement (d'acquisition) (p. 41), la définition (p. 48), la qualité d'image (p. 46), l'impression de la date (p. 50), et le zoom numérique (p. 40).



Agir sur les touches gauche/droite pour sélectionner le réglage et sur la touche centrale pour le valider.

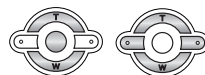

Modes d'exposition

Mode Programme – P

Le mode programme contrôle à la fois la vitesse d'obturation et l'ouverture afin d'exposer correctement les vues. Ce programme performant permet au photographe de se consacrer librement à la composition sans se soucier des détails techniques. Les valeurs de vitesses et d'ouverture de l'exposition sont affichées sur l'écran. Si ces valeurs de vitesses et d'ouverture s'allument en rouge, cela indique que la luminosité de la scène cadrée est en dehors de la plage de couplage de l'appareil. Ce mode d'exposition est également utilisable dans le mode Enregistrement Auto mais les paramètres ne sont pas affichés.

Priorité à l'ouverture – A

Le photographe choisit l'ouverture et l'appareil règle automatiquement la vitesse correspondante pour la bonne exposition. En mode priorité à l'ouverture, la valeur d'ouverture s'affiche à l'écran en bleu et un icône en forme de double-flèche apparaît à côté. Si l'écran ACL est éteint, la valeur d'ouverture est fixée sur le dernier réglage avant extinction et ne peut plus être modifiée. Le flash est réglé sur le mode annulé. Les modes Fill-flash et Fill-flash avec réduction d'yeux rouges peuvent être sélectionnés (p. 32).

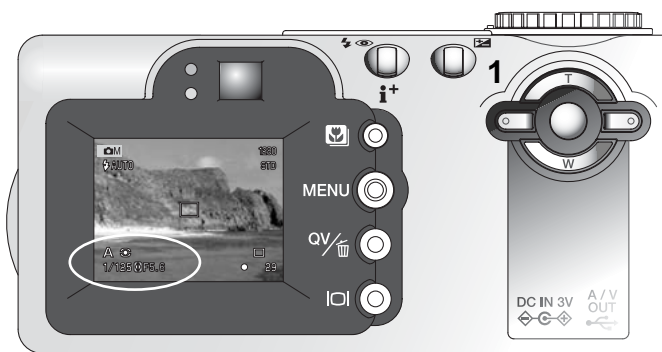
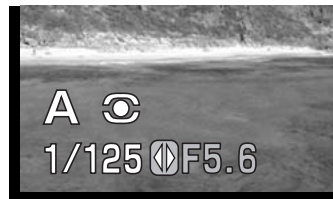

Agir sur les touches gauche/droite du contrôleur (1) pour régler l'ouverture. La valeur d'ouverture peut être modifiée par demi-valeurs. Appuyer à mi-course sur le déclencheur pour activer le système d'exposition : la vitesse correspondante s'affiche alors à l'écran.

Comme l'ouverture maximale n'est pas la même en position grand-angle ou téléobjectif du zoom, elle est automatiquement décalée lors du zooming. Si la valeur d'ouverture est en dehors de la gamme de vitesses correspondantes, l'affichage de la vitesse apparaît en rouge.

Priorité à la vitesse – S

Le photographe choisit la vitesse et l'appareil règle automatiquement l'ouverture correspondante pour la bonne exposition. En mode priorité à la vitesse, la valeur de vitesse s'affiche à l'écran en bleu et un icône en forme de double-flèche apparaît à côté. Si l'écran ACL est éteint, la valeur de vitesse est fixée sur le dernier réglage avant extinction et ne peut plus être modifiée. Le flash est réglé sur le mode annulé. Les modes Fill-flash et Fill-flash avec réduction d'yeux rouges peuvent être sélectionnés (p. 32).

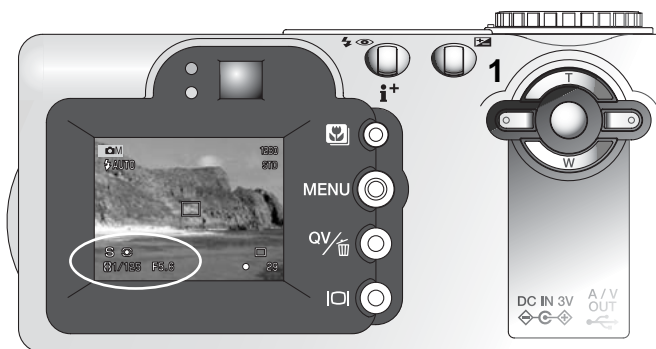

Agir sur les touches gauche/droite du contrôleur (1) pour régler la vitesse. La valeur de vitesse peut être sélectionnée entre 1./1000 s et 4 secondes. Appuyer à mi-course sur le déclencheur pour activer le système d'exposition : l'ouverture correspondante s'affiche alors à l'écran. Si la valeur de vitesse est en dehors de la gamme d'ouvertures correspondantes, l'affichage de l'ouverture apparaît en rouge.

La vitesse d'obturation peut être sélectionnée entre 1/1000 et 15 secondes. Si la vitesse est en dehors de la gamme d'ouvertures disponibles, l'affichage de l'ouverture passe en rouge à l'écran.

Mode Manuel – M

Le mode manuel permet la sélection indépendante des deux paramètres vitesse et ouverture. Ce mode débraye le système d'exposition automatique et laisse au photographe le contrôle total du réglage d'exposition.



Toute modification de l'exposition ne sera pas visible sur l'affichage en temps réel du moniteur de l'appareil. L'affichage de la vitesse et de l'ouverture passe en couleur rouge si l'image est sous ou sur-exposée de plus de 3 IL. Si le moniteur LCD est noir, augmenter le niveau d'exposition pour faire apparaître l'image. Si l'écran est blanc, diminuer le niveau d'exposition. Si l'écran est éteint, l'appareil utilise le dernier réglage d'exposition et il ne peut pas être modifié. Lorsque le déclencheur est pressé à mi-course, la luminosité de l'image en cours d'affichage peut varier lors de la mise au point.

En mode d'exposition manuel, le réglage automatique de sensibilité de l'appareil est fixé sur la valeur 100 ISO. Cette sensibilité peut être modifiée dans la partie Préf. 1 du menu du mode Enregistrement Multifonction (p. 56). Les modes flash forcé (fill-flash) et flash forcé avec réducteur des yeux rouges peuvent être sélectionnés (p. 32), mais l'affichage en temps réel du moniteur ne montre pas l'effet du flash sur l'image.

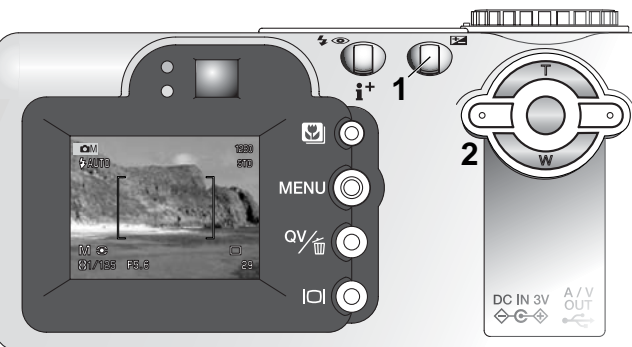

Appuyer sur la touche de correction d'exposition (1) pour sélectionner l'ouverture ou la vitesse : l'affichage passe au bleu.

Agir sur les touches gauche/droite du contrôleur (2) pour modifier les réglages d'exposition.

Poses longues

Les poses longues (bulb) peuvent être effectuées en mode manuel. Il est possible de commander des poses allant jusqu'à 15 secondes en maintenant le déclencheur enfoncé durant toute la durée de la pose. L'utilisation d'un trépied est recommandée. Le système d'exposition de l'appareil ne permet pas de déterminer l'exposition en pose longue. Un posemètre indépendant doit être utilisé.

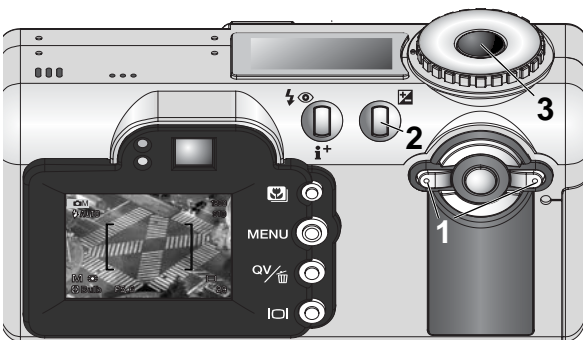

Agir sur le contrôleur (1) pour faire descendre la valeur de vitesse sous 15 secondes et afficher "bulb".

Pour sélectionner la valeur d'ouverture, appuyer sur la touche de correction d'exposition (2) : l'affichage de l'ouverture doit passer au bleu. Agir sur le contrôleur (1) pour régler l'ouverture. Le traitement de réduction du bruit est appliqué à l'image après son exposition. Il peut être désactivé dans la partie Préf 2 du menu Réglages (p.96)

Pour prendre la photo, appuyer sur le déclencheur et le maintenir enfoncé (3) pendant toute la durée de la pose. Le relâchement du déclencheur interrompt la pose.

La télécommande optionnelle RC-3 peut être utilisée pour éviter les risques de bougé de l'appareil. Régler le mode d'acquisition sur Retardateur/télécommande dans la partie Basique du menu du mode Multifonction (p. 56). Pointer la télécommande en direction de la façade de l'appareil et appuyer sur l'une ou l'autre des touches pour commander l'exposition. La touche de déclenchement différé commande l'obturation avec un délai de 2 secondes. Appuyer sur l'une ou l'autre touche pour arrêter la procédure.

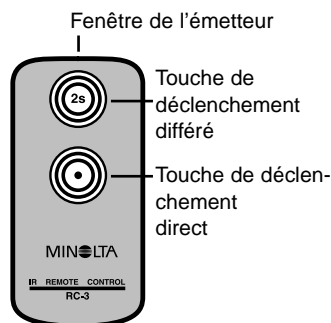

Balance des blancs

La balance des blancs est la capacité pour l'appareil de produire un rendu neutre pour différents types d'éclairage. Son effet est à peu près semblable à celui qui consiste à utiliser un film lumière du jour ou tungstène en photographie argentique ou bien à utiliser des filtres de correction de température de couleur. Si un réglage autre que la balance auto est sélectionné, un icône s'affiche à l'écran. Le réglage de balance de blancs s'effectue dans la partie Basique du menu du mode Multifonction (p. 56).

Balance des blancs automatique

La balance des blancs automatique compense la température couleur de la scène cadrée. Dans la plupart des cas, le réglage AUTOMATIQUE est bien adapté à l'obtention de bons résultats, y compris avec des éclairages composés de sources lumineuses multiples. Lorsque le flash intégré est utilisé, la balance des blancs est réglée en fonction de la température couleur de l'éclair du flash.

Balance des blancs préréglée

Les préréglages de balance des blancs doivent être effectués avant la prise de vues. Une fois effectués, leur effet est immédiatement visible sur l'écran ACL.

Le flash intégré peut être utilisé avec une balance des blancs préréglée mais il peut induire une dominante rosée ou bleutée avec les préréglages Fluorescent et Tungstène. Le flash est équilibré lumière du jour et donne donc de bons résultats s'il est utilisé avec les réglages Lumière du jour et Nuageux .

Pour appliquer un préréglage de balance des blancs, sélectionner le préréglage dans l'option de balance des blancs de la partie basique du menu du mode Enregistrement Multifonction. Les écrans de préréglage apparaissent.



Lumière du jour – Pour l'extérieur par temps ensoleillé.



Nuageux – Pour l'extérieur par temps gris.



Tungstène – Pour l'intérieur, sous éclairage incandescent (lampes à filament).



Fluorescent – Pour l'intérieur sous éclairage fluorescent (tubes).

Agir sur les touches gauche/droite du contrôleur (1) pour sélectionner le préréglage. Un icône s'affiche dans le coin inférieur gauche de l'écran et l'image cadrée reflète l'effet du réglage de balance des blancs. Appuyer sur la touche centrale du contrôleur (2) pour appliquer le préréglage.



Balance des blancs personnalisée



La fonction de balance des blancs personnalisée permet au photographe de calibrer l'appareil en fonction d'un éclairage spécifique. Le réglage personnalisé peut être réutilisé à plusieurs reprises. La balance de blancs personnalisée est très utile en condition d'éclairage particulier ou pour un contrôle précis du rendu de couleurs. L'objet de référence utilisé pour faire la calibration doit être neutre. Une feuille de papier blanc constitue une surface idéale qui, de plus, peut être facilement transportée dans un fourre-tout.

Pour effectuer la calibration, sélectionner le réglage personnalisé de l'option de balance des blancs de la partie Basique du menu du mode Enregistrement Multifonction. L'écran de calibration apparaît.

Cadrer entièrement sur l'objet blanc de référence. Il n'est pas nécessaire de faire la mise au point. Appuyer sur la touche centrale du contrôleur pour effectuer la calibration ou appuyer sur la touche Menu pour annuler l'opération. La calibration prend quelques instants pour s'effectuer. L'image en cours d'affichage reflète les effets du nouveau réglage de balance des blancs.

Le réglage personnalisé reste actif jusqu'à ce qu'une nouvelle calibration soit effectuée ou que le mode de réglage de balance des blancs soit modifié. Pour rappeler le réglage personnalisé, sélectionner "Rappeler" dans l'option balance des blancs du menu. Le précédent réglage personnalisé est alors appliqué. Le même réglage de balance des blancs personnalisé est possible et accessible depuis les modes Enregistrement Multifonction et vidéo.

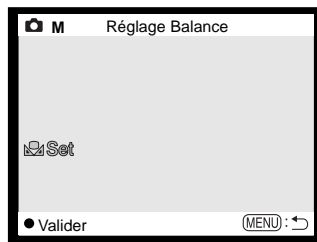

Écran de calibration

Modes de mise au point

Cet appareil permet la mise au point autofocus ou manuelle. Le mode autofocus est réglé dans la partie Préf. 1 du menu du mode Enregistrement Multifonction (p. 56).

L'autofocus donne d'excellents résultats dans la plupart des situations. Cependant, dans certains cas, il peut ne pas donner entière satisfaction (voir conditions particulières page 27). Dans ce cas, la mise au point peut être effectuée en manuel.

AF ponctuel

L'AF ponctuel fait la mise au point sur le sujet et la verrouille. Ce mode est idéal pour les sujets immobiles. La mise au point étant verrouillée lors de la pression à mi-course sur le déclencheur, il est possible de modifier le cadrage pour décentrer le sujet principal. Ce mode peut également être utilisé lorsque le sujet principal ne convient pas à l'autofocus, pour faire le point sur un autre sujet situé à la même distance. Pour davantage d'informations, voir page 53. En mode sélection d'une zone AF ponctuelle (p.52) et en mode retardateur/télécommande (p. 42), le mode AF ponctuel est activé.

Suivi AF du sujet

Placer le sujet dans la plage AF et appuyer à mi-course sur le déclencheur : le suivi AF du sujet accroche le sujet mis au point et le suit au cours de ses déplacements dans les trois dimensions à l'intérieur de la plage AF, les capteurs AF sont affichés pour indiquer le sujet. Le suivi AF du sujet ne fonctionne pas avec les sujets en mouvement. L'appareil étant fixe, le suivi AF peut suivre un sujet qui se déplace à la vitesse d'environ 14,5 km/h en s'approchant ou en s'éloignant de l'appareil ou à la vitesse de 5,4 km/h en se déplaçant latéralement sur la gauche ou la droite (sur une plage de 3,5 m en position grand-angle du zoom ou de 10 m en position téléobjectif). La vitesse de 14,5 km/h correspond à celle d'un enfant qui court et 5,4 km/h correspond à celle d'une personne qui marche rapidement. Ce mode AF est le mode prioritaire du mode Enregistrement Auto.

Le suivi AF du sujet est automatiquement commuté en AF ponctuel en cas de très faible lumière ambiante. L'AF ponctuel est utilisé avec la sélection d'une zone AF ponctuelle (p. 52), en mode retardateur/télécommande (p. 44), avec le zoom numérique, ou lorsque l'écran ACL est éteint (p. 31).

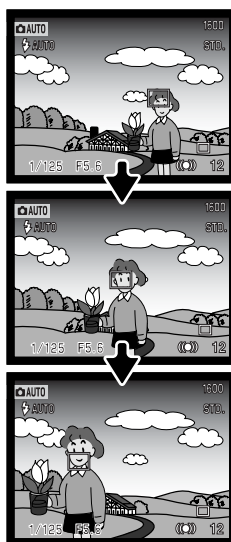

Mise au point manuelle (MF)

Après avoir réglé l'appareil en mode de mise au point manuelle (MF), "FOCUS" et "ZOOM" apparaissent en haut de l'écran. Appuyer au centre du contrôleur pour commuter entre les deux fonctions : la fonction surlignée en bleu est active. Lorsque "FOCUS" est surligné, utiliser les touches haut/bas du contrôleur pour faire la mise au point : l'image de l'écran est automatiquement agrandie afin de pouvoir apprécier sa netteté. La mise au point manuelle est désactivée lorsque l'écran est éteint. La fonction est alors automatiquement commutée en mode zoom.

Appuyer sur le contrôleur pour commuter entre mise au point et zoom (1). La fonction active est surlignée en bleu (2).

Agir sur les touches haut/bas pour faire le point ou zoomer.

- Lors de la mise au point, l'image à l'écran est automatiquement agrandie au coefficient maxi de 2.5x selon le réglage du zoom numérique. L'image revient à son cadrage normal au bout de 2 secondes en cas de zooming ou lorsque le déclencheur est pressé à mi-course.

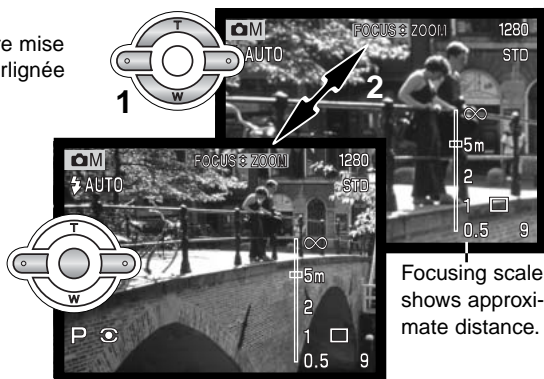

AF en continu

Lorsque l'AF en continu est actif, le système autofocus fait le point en permanence afin de conserver la netteté de l'image. Cela permet également une réduction du temps de mise au point en cadrage de sujets successifs situés à différentes distances. L'AF en continu est activé dans la partie Préf. 1 du menu du mode Enregistrement Multifonction (p. 56).

Lorsque l'écran est éteint ou si l'appareil est en mode manuel, l'AF en continu est désactivé. Le débrayage de l'AF en continu contribue à économiser l'énergie de la pile. En mode Enregistrement Auto, l'AF en continu est toujours actif en programme-résultat Macro ainsi que Sport (p. 29).

Correction d'exposition au flash

La correction d'exposition au flash permet d'augmenter ou de diminuer l'exposition (par le flash) jusqu'à 2 IL. Pour davantage d'informations sur cette correction d'expo au flash, voir page 74.

Sélectionner l'option de correction d'expo au flash dans la partie Préf. 1 du menu du mode Enregistrement Multifonction. Agir sur les touches haut/bas du contrôleur pour régler la valeur de correction (1). Appuyer au centre du contrôleur pour la valider (2). Si une valeur autre que 0.0 est sélectionnée, un icône d'avertissement s'affiche sur l'écran ACL et sur l'écran de contrôle.

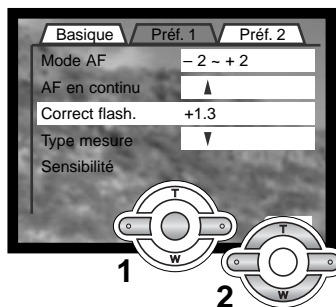

Types de mesure

Les icônes indiquant les différents types de mesure sont affichées uniquement sur l'écran ACL. Le type de mesure est sélectionné dans la partie Préf. 1 du menu du mode Enregistrement Multifonction (p. 56).



La mesure multizone repose sur une mesure de la lumière et des couleurs sur 256 zones. Les données ainsi relevées sont associées à l'information de distance afin de calculer l'exposition. Ce système de mesure sophistiqué garantit d'excellents résultats dans la plupart des situations.



La mesure centrale pondérée est une méthode de mesure classique issue des appareils argentiques. Le système d'exposition mesure la luminosité sur l'ensemble de l'image en appliquant une prépondérance à la partie centrale.



La mesure spot limite la mesure de la lumière à une petite zone qui sert de référence pour le calcul de l'exposition. Avec ce type de mesure, l'écran ACL s'active automatiquement s'il était éteint et un petit cercle s'affiche au centre de l'image afin de matérialiser la zone de mesure. La mesure spot permet d'effectuer une mesure conduisant à l'exposition précise d'un sujet particulier sans prendre en compte l'influence de la luminosité de son environnement, notamment si celle-ci est très forte ou au contraire, très faible. Si l'écran ACL est éteint, la mesure spot reste active.



Sensibilité ISO de l'appareil

Cinq sensibilités peuvent être sélectionnées : Automatique, 64, 100, 200 et 400. Ces valeurs numériques sont des équivalents de sensibilités ISO. ISO est une norme utilisée pour indiquer la sensibilité d'un film argentique : Plus le nombre est élevé, plus le film est sensible. La sensibilité de l'appareil est réglée dans la partie Préf. 1 du menu du mode Enregistrement Multifonction (p. 56).

La réglage automatique règle automatiquement la sensibilité entre 64 et 200 ISO en fonction des conditions de lumière. Lorsqu'un réglage autre que Automatique est sélectionné, "ISO" s'affiche sur l'écran de contrôle et "ISO" et la valeur sélectionnée sont affichées sur l'écran ACL.

Une sensibilité spécifique peut être sélectionnée. La sensibilité de l'appareil double lorsque la valeur ISO double. Comme pour le grain des films argentiques qui augmente avec la sensibilité, le bruit électronique augmente avec la sensibilité des appareils numériques : un réglage de 64 ISO produit très peu de bruit alors qu'un réglage à 400 ISO en produit davantage. Un réglage à 400 ISO permet d'utiliser l'appareil à main levée en faible lumière sans mettre le flash en service et sans produire trop de bruit électronique. Le bruit électronique qui affecte les vues réalisées avec une pose de 1 seconde et plus est atténué par la fonction de réduction de bruit de la partie Préf 2 du menu du mode Réglages (p. 96).

Portée du Flash et sensibilité de l'appareil

La portée du flash est mesurée depuis le plan du capteur CCD. Etant donné la construction optique de l'objectif, la portée du flash est différente en position grand-angle et en téléobjectif.

Réglage ISO	Portée du flash (grand-angle)	Portée du flash (télé)
AUTO	0,5 m ~ 3,4 m	0,5 m ~ 2 m
64	0,5 m ~ 1,9 m	0,5 m ~ 1,1 m
100	0,5 m ~ 2,4 m	0,5 m ~ 1,4 m
200	0,5 m ~ 3,4 m	0,5 m ~ 2 m
400	0,5 m ~ 4,8 m	0,5 m ~ 2,8 m

Contrôle des effets numériques

Des modifications de rendu de couleurs, de contraste, de saturation de couleurs et de netteté peuvent être effectuées dans la partie Préf. 2 du menu du mode Enregistrement Multifonction (p. 56). Ces contrôles de rendu d'image (traitement d'image en temps réel) apportent au photographe la possibilité d'optimiser son image dès la prise de vue. Par exemple, si une scène apparaît trop contrastée, il est possible de réduire les niveaux des ombres et des hautes lumières afin de diminuer le contraste et obtenir ainsi une image plus détaillée.

Toutes les modifications effectuées sont appliquées à l'image en cours d'affichage sur l'écran ACL. Le mode couleurs, les niveaux de netteté, de contraste et de saturation doivent être ajustés avant l'enregistrement de l'image. Ces réglages peuvent être effectués individuellement ou en groupe. La mise hors tension de l'appareil ne réinitialise pas ces réglages. Il faut passer par le menu.



Scène à fort contraste

Après correction (-)

VIVID
Color

BW

Mode couleurs – Permet de choisir entre couleurs naturelles, couleurs saturées ou noir et blanc. Le mode couleurs saturées correspond à une saturation accrue.

S+

Netteté – Permet d'augmenter ou de diminuer la netteté (et le rendu de détails) de l'image sur trois niveaux : plus net (+), normal, doux (-).

Ⓢ+

Contraste – Permet d'augmenter ou de diminuer le contraste de la scène sur trois niveaux : élevé (+), normal, faible (-).

COL+

Saturation des couleurs – Permet d'augmenter ou d'atténuer la saturation des couleurs d'une scène sur trois niveaux : élevé (+), normal, faible (-).

Pour modifier la couleur, la netteté, le contraste ou la saturation des couleurs, sélectionner l'option de réglage d'effets numériques dans la partie Préf. 2 du menu du mode Enregistrement Multifonction. L'écran de réglage apparaît.

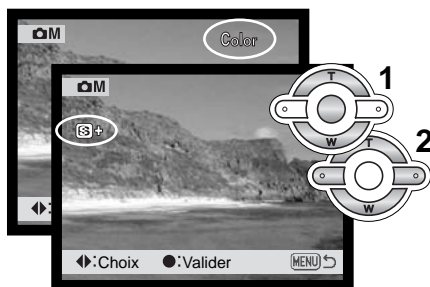

Agir sur les touches gauche/droite du contrôleur (1) pour sélectionner le mode couleurs, ou régler les niveaux de netteté, contraste, saturation. un icône s'affiche à l'écran et l'image en cours d'affichage reflète l'effet de chaque réglage. Appuyer sur la touche centrale du contrôleur (2) pour appliquer les réglages.

Chaque réglage effectué reste actif jusqu'à ce qu'il soit à nouveau modifié. Si le niveau de netteté, de contraste ou de saturation de couleurs est à un réglage différent du niveau normal, un icône s'affiche pour indiquer l'augmentation (+) ou la diminution (–) du niveau de réglage concerné. Si le mode couleurs saturées ou noir et blanc est sélectionné, un icône indiquant le mode couleur s'affiche en haut de l'écran.

Contrairement à l'affichage sur un écran de micro-ordinateur, les modifications de netteté, de contraste et de saturation de couleurs peuvent être délicates à apprécier sur l'écran ACL. Cependant, les changements appliqués apparaissent franchement lors de l'utilisation du logiciel Dimage.

Mémoire vocale

La mémoire vocale permet l'enregistrement de 15 secondes de son associées à une photo. Cette fonction est activée et sa durée sélectionnée dans le menu du mode Enregistrement Auto (p. 56) ou dans la partie Préf 2 du menu du mode Enregistrement Multifonction (p. 56). Lorsqu'elle est active, l'icône du micro s'affiche sur l'écran de contrôle et sur l'écran ACL. La mémoire vocale doit être activée avant la prise de vue. Elle reste active jusqu'à sa réinitialisation.

Après l'acquisition d'une image, un écran apparaît pour indiquer que l'enregistrement audio commence. Une barre de progression (1) affiche le temps d'enregistrement restant. L'enregistrement s'arrête automatiquement lorsque le temps est écoulé. Pour annuler l'enregistrement et effacer la piste audio avant la fin du temps, appuyer sur la touche centrale du contrôleur (2).

Avec les modes acquisition en continu ou bracketing, (p. 41) le fichier audio est lié à la dernière vue de la série. La mémoire vocale peut être écoutée en mode Lecture rapide ou en mode Lecture (p. 78). Les images accompagnées d'une mémoire vocale sont affichées avec un indicateur qui le rappelle.

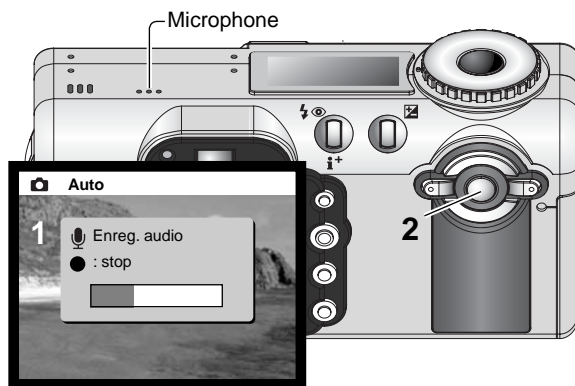

Conseils

Lors des enregistrements audio, faire attention à ne pas toucher ou recouvrir le micro. La qualité de l'enregistrement est proportionnelle à la distance qui vous sépare du micro. Pour obtenir de meilleurs résultats, tenir l'appareil à environ 20 cm de votre bouche.

Lecture instantanée

Après acquisition d'une image, celle-ci peut être visualisée sur l'écran ACL avant d'être enregistrée. Avec les modes d'acquisition en continu ou bracketing (p. 41), les imagerie des 6 dernières images de la série sont affichées. Seule la dernière vue d'une série est affichée en mode continu UHS ou lors de l'utilisation de la fonction d'impression de date.

La lecture rapide est activée dans la partie Préf. 2 du menu du mode Enregistrement Multifonction (p. 56). La temporisation de lecture peut être sélectionnée pour 2 ou 10 secondes. Avec la fonction de mémoire vocale, l'enregistrement audio commence après la lecture de l'image.

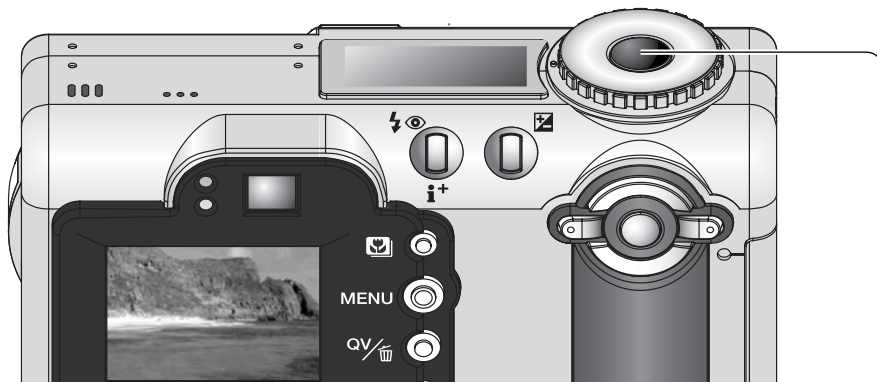

Pour annuler la lecture et enregistrer l'image avant la fin de la temporisation de lecture, appuyer à mi-course sur le déclencheur.

Notes

Les photos réalisées en vue par vue peuvent être prévisualisées immédiatement après avoir été réalisées sans que la lecture rapide ne soit activée. Maintenir tout simplement la pression sur le déclencheur après le déclenchement pour afficher l'image. Relâcher le déclencheur pour terminer la lecture.

PETIT GUIDE D'INTRODUCTION À LA PHOTOGRAPHIE

La photographie peut être une perpétuelle récompense. C'est une vaste discipline qui va du simple loisir à une forme d'art plus élaboré pour laquelle certains deviennent des maîtres. Mais c'est avant tout le plaisir de faire des photos et la joie de les redécouvrir ultérieurement qui est important. Ce petit guide de conseils présente les principes de base de la photographie.

L'ouverture de l'objectif (le diaphragme) contrôle non seulement l'exposition mais aussi la profondeur de champ. C'est-à-dire, la répartition de la zone de netteté en avant et en arrière du sujet mis au point. Plus l'ouverture est petite (grand chiffre), plus la profondeur de champ est importante et plus la vitesse nécessaire à la bonne exposition est longue. Inversement, plus l'ouverture est grande (petit chiffre), moins la profondeur de champ est importante et plus la vitesse nécessaire à l'exposition est rapide.

Habituellement, on recherche une grande profondeur de champ pour les photographies de paysages afin d'obtenir la netteté à la fois pour le premier et l'arrière plan. À l'inverse, on préfère une profondeur de champ réduite en portrait afin de bien détacher la personne photographiée sur un fond flou.



La profondeur de champ varie avec la focale. Elle est plus grande en position grand-angle et plus réduite en téléobjectif.

La vitesse d'obturation contrôle non seulement l'exposition mais aussi le rendu des mouvements des sujets photographiés. Les vitesses rapides sont utilisées en photo de sport pour figer les mouvements. Les vitesses lentes peuvent être utilisées pour suggérer le mouvement par des effets de flou de bougé (effets de filé) comme pour cette photo de cascade. L'utilisation d'un trépied est alors recommandée.



Les modifications de réglage d'ouverture et de vitesse ne sont pas directement visibles sur l'image du viseur ou de l'écran. Cependant, contrairement aux appareils argentiques, les appareils numériques permettent de faire une photo d'essai et d'en visualiser immédiatement le résultat. Ainsi, il est possible de faire une vue puis de visualiser la profondeur de champ ou l'effet de la vitesse en mode Lecture rapide (p. 34). L'image peut être supprimée si elle ne donne pas les résultats attendus et une autre image d'essai peut être immédiatement réalisée avec des réglages différents.

Correction d'exposition et d'exposition au flash

Dans certains cas, la mesure de l'exposition réalisée par le système de mesure de l'appareil peut s'avérer inadaptée au bon rendu du sujet. La correction d'exposition peut alors être utilisée. Par exemple, une scène très lumineuse (un paysage de neige ou une plage de sable blanc notamment) peut apparaître trop sombre (sous-exposée). Avant la prise de vue, on appliquera une correction en surexposition de +1 ou +1,5 IL afin de produire une image au rendu plus proche de la réalité.

Dans cet exemple, cette scène de coucher de soleil paraît délavée. En sous-exposant de -1,5 IL, le bon rendu de ce coucher de soleil sera correctement restitué.



La correction d'exposition au flash modifie le ratio entre l'exposition par la lumière ambiante et celle assurée par l'éclair du flash. Par exemple, lorsque le mode fill-flash est utilisé pour réduire les ombres portées sur le sujet par une illumination directe par le soleil, la correction d'expo au flash permet de modifier le ratio entre les zones de haute lumière et les zones d'ombre. L'éclair de flash atténue la densité des ombres sans avoir d'incidence sur les parties déjà très lumineuses. En diminuant la puissance de l'éclair de flash par un réglage de correction en moins (-) les ombres recevront moins de lumière et seront plus denses mais masqueront certains détails. En augmentant la puissance de l'éclair, (+) les ombres seront plus douces et une forte correction permettra même de pratiquement les éliminer.



Correction en +



Sans correction



Correction en -

Qu'est-ce qu'un IL ? Qu'est-ce qu'un diaph ?

IL signifie Indice de Luminance. Diaph fait référence à une valeur d'ouverture du diaphragme sur les appareils mécaniques. Une variation d'un IL ou d'un diaph correspond à une modification de l'exposition d'un facteur 2x (en plus ou en moins). Note : 1 diaph = 1 vitesse

Correction en IL	Changt. en diaphs	action sur l'exposition
+ 2 IL	+2 diaphs	4x plus de lumière
+1 IL	+1 diaph	2X plus de lumière
0.0 IL	Exposition nominale	
-1 IL	-1 diaph	moitié moins de lumière
-2 IL	-2 diaphs	4x moins de lumière

Latitude d'exposition

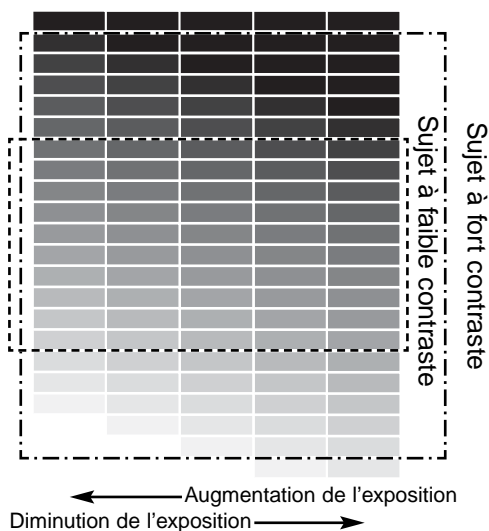

La latitude de réglage de correction d'exposition applicable (ou l'écart d'exposition par rapport au niveau théorique applicable en mode manuel) jusqu'à ce que la qualité d'image soit altérée dépend du contraste du sujet. Les sujets à fort contraste présentent une gamme de tonalités étendue ainsi que des ombres denses et des hautes lumières brillantes, alors que les sujets à faible contraste présentent une gamme de tonalités réduite (par exemple, un paysage par temps couvert).

Les sujets à fort contraste ont une latitude d'exposition plus réduite car les ombres peuvent rapidement être bouchées ou au contraire les hautes lumières être trop fortes. Pour obtenir la meilleure exposition, il est possible de procéder au bracketing de la prise de vue (p. 46). Certaines scènes sont néanmoins en dehors de la plage de contraste interprétable par le capteur CCD. Dans ce cas, il convient d'exposer uniquement en fonction du sujet principal.

ENREGISTREMENT VIDÉO ET AUDIO

Enregistrement de vidéos



Cet appareil permet d'enregistrer des séquences vidéos avec accompagnement sonore. La durée de séquence varie en fonction de la définition d'image (voir le chapitre sur le menu de navigation du mode vidéo en page 78). En enregistrement vidéo, certaines fonctions peuvent être réglées, d'autres sont fixes et certaines sont désactivées. À ce sujet, voir les notes page 79.

Avant l'enregistrement, les compteurs de vues de l'écran de contrôle et de l'écran ACL indiquent le temps maximum en secondes disponibles pour le clip vidéo suivant.

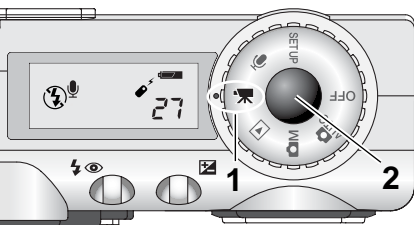

L'enregistrement de séquences vidéo est simple : placer le sélecteur de mode sur la position Enregistrement vidéo (1). Cadrer comme indiqué dans le chapitre de base sur l'enregistrement (p. 26). Appuyer à mi-course sur le déclencheur pour verrouiller la mise au point (2). Appuyer à fond sur le déclencheur pour lancer l'enregistrement.



Décompte en secondes

Pendant cet enregistrement, la mise au point est verrouillée mais le zoom numérique 4x est disponible. L'appareil enregistre jusqu'à la fin du temps disponible ou jusqu'à une nouvelle pression sur le déclencheur. Durant l'enregistrement, les compteurs de vues de l'écran de contrôle et de l'écran ACL décomptent le temps d'enregistrement restant.

Indicateur d'enregistrement

Enregistrement audio

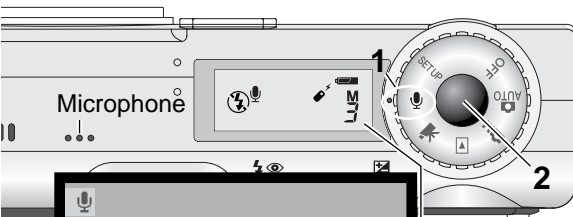

Il est possible d'enregistrer du son indépendamment des images. Jusqu'à 30 minutes de son peuvent ainsi être enregistrées sur une carte de 16 Mo. Le taux est d'environ 8Ko/s. Un enregistrement maximum de 180 minutes consécutives est possible. L'adaptateur secteur optionnel est nécessaire pour les enregistrements de longue durée.

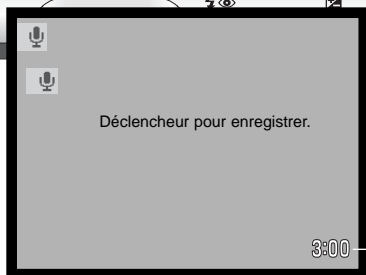

Placer le sélecteur de mode en position Enregistrement audio (1) : un écran bleu apparaît. En mode stand-by, l'écran ACL et l'écran de contrôle indiquent la durée approximative d'enregistrement disponible. L'unité de temps restant (M – minutes, S – secondes), s'affiche à la place du compteur de vues de l'écran de contrôle.

Durée d'enregistrement restante

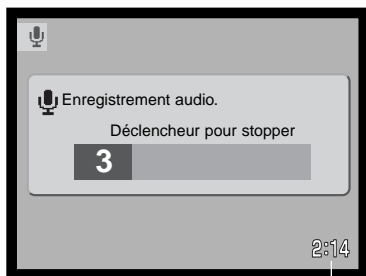

Pour commencer à enregistrer, appuyer sur le déclencheur et le relâcher (2). Une barre de progression (3) et le compteur de vues affichent la durée d'enregistrement. L'enregistrement s'arrête après une nouvelle pression sur le déclencheur ou lorsque le temps disponible est épuisé.

Lors des enregistrements audio, faire attention à ne pas toucher au micro. La qualité des enregistrements est proportionnelle à la distance source-micro. Pour obtenir les meilleurs résultats, tenir l'appareil à environ 20 cm de la source sonore ou de votre bouche.

Décompte de l'enregistrement

Notes

Lorsque l'appareil est mis sous tension, il est possible d'empêcher le déploiement de l'objectif : appuyer et maintenir enfoncée la touche du contrôleur pendant la rotation du sélecteur de mode pour l'amener de la position d'arrêt à la position d'enregistrement.

Navigation dans le menu vidéo

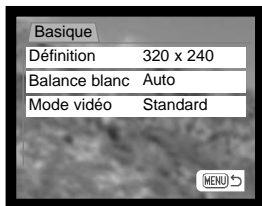

Le sélecteur de mode étant en position Enregistrement vidéo, appuyer sur la touche Menu pour activer le menu.

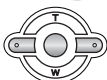

Agir sur les touches haut/bas pour surligner l'option dont les réglages doivent être modifiés.



Appuyer sur la touche droite du contrôleur pour afficher les réglages. Le réglage en cours est indiqué par une flèche. Pour revenir au menu des options, appuyer sur la touche gauche.



Agir sur les touches haut/bas pour surligner le nouveau réglage.



Appuyer au centre du contrôleur pour sélectionner le réglage surligné.

Une fois un réglage effectué, le curseur revient au menu d'options et le nouveau réglage est affiché. Pour revenir en mode Vidéo, appuyer sur la touche Menu.

Le réglage de définition d'image n'affecte pas seulement la résolution des images de la vidéo mais modifie également la longueur maxi de la séquence. La durée d'enregistrement maxi pour une vidéo 320 x 240 est de 3 minutes à environ 340 Ko/s et de 20 minutes à environ 85 Ko/s pour une vidéo 160 x 120. Une carte mémoire de 16 Mo peut contenir environ 42 secondes de vidéo numérique enregistrée à 320 x 240 ou 170 secondes à 160 x 120.

Voir page 62 pour des informations sur la balance des blancs.

L'option du mode Vidéo sélectionne le type de vidéo enregistrée. L'option Standard produit une séquence vidéo normale. L'option Vidéo de nuit met en application la haute sensibilité de l'appareil pour enregistrer par faible lumière ambiante. La qualité d'image est alors légèrement inférieure.

Basic	
Définition	320 x 240 160 x 120
Balance blancs	Régler Rappeler Automatique Pré-réglage
Mode vidéo	Mode nuit Mode Std.

Notes sur l'enregistrement de vidéos

En mode vidéo, certaines fonctions peuvent être utilisées, d'autres sont fixes et d'autres sont désactivées : voir le tableau. La définition, la balance des blancs et le mode vidéo peuvent être sélectionnés à partir du menu Vidéo.

Lorsque le témoin rouge de pile faible apparaît (p. 16), l'alimentation est insuffisante pour l'enregistrement de vidéo. La vitesse d'écriture qui caractérise la carte mémoire peut empêcher l'enregistrement complet d'une séquence vidéo.

Mode AF – AF vue par vue (fixe)
Plage AF – Zones AF ponctuelles (fixe)
Mode d'exposition – Programme (fixe)
Type de mesure – Multizone (fixe)
Sensibilité – Auto (fixe)
Zoom numérique – 4x (fixe)
Correction d'exposition – Diponible (p. 51)
Flash – Désactivé
Programmes-résultats – Désactivé

Enregistrement de séquences vidéo-audio avec la télécommande

La télécommande RC-3 (vendue séparément) peut être utilisée pour enregistrer des clips vidéo et des séquences audio (p. 77) depuis une distance allant jusqu'à 5 mètres. Pointer la télécommande en direction de l'appareil et utiliser la touche de déclenchement direct ou la touche de déclenchement différé de 2 secondes pour démarrer et arrêter l'enregistrement.

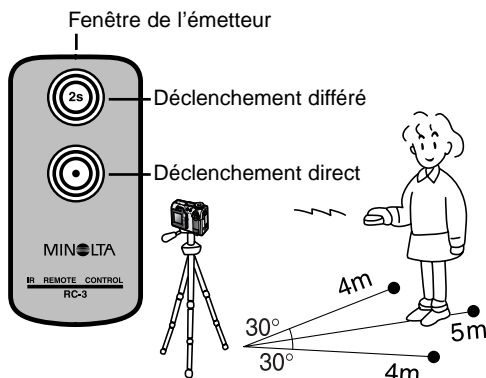

Lors de la pression sur l'une des touches, le témoin du retardateur clignote avant que l'appareil commence à enregistrer. Il y a un délai de 2 secondes avant ce clignotement si c'est la touche de déclenchement différé qui est pressée. La lampe s'allume ensuite pour indiquer que l'appareil enregistre. Une pression sur l'une ou l'autre des touches arrête l'enregistrement. La télécommande peut ne pas fonctionner correctement en contre-jour ou sous éclairage fluorescent.



MODE LECTURE- OPÉRATIONS AVANCÉES

Les fonctions basiques de ce mode sont décrites dans le chapitre sur les fonctions basiques aux pages 34 à 37. Ce chapitre-ci explique comment procéder à la lecture des séquences vidéo et audio et comment utiliser les fonctions avancées du menu Lecture.

Notes

Lorsque l'appareil est mis sous tension, il est possible d'empêcher le déploiement de l'objectif : appuyer et maintenir enfoncée la touche du contrôleur pendant la rotation du sélecteur de mode pour l'amener de la position d'arrêt à la position d'enregistrement.

Lecture des mémoires vocales et des légendes audio



La mémoire vocale (p. 70) et des légendes audio (p. 87) peuvent être écoutées en mode Lecture rapide et en mode Lecture. Si l'un de ces enregistrements audio est lié à une photo, l'indicateur d'enregistrement audio s'affiche en bas de l'écran.

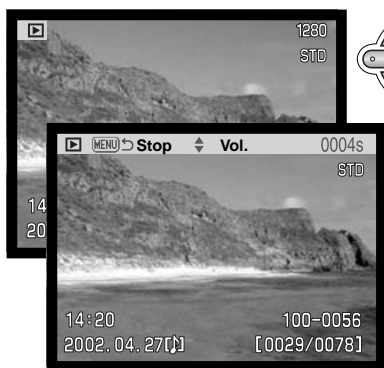

Appuyer sur la touche centrale du contrôleur pour lancer la lecture audio.

La durée de lecture audio est affichée sous la forme d'une barre de progression en haut de l'image. L'affichage revient à celui de la Lecture rapide ou du mode Lecture lorsque la lecture audio est terminée.



Pendant la Lecture, agir sur les touches gauche/droite pour régler le volume.



Appuyer sur la touche Menu pour annuler la lecture audio.

Lecture des vidéos et des enregistrements audio

Les clips vidéo et les enregistrements audio sont lus de la même façon. Utiliser les touches gauche/droite du contrôleur pour afficher les fichiers vidéo ou audio. Les fichiers audio sont affichés dans un écran bleu. Ces fichiers ne peuvent être lus en Lecture rapide.

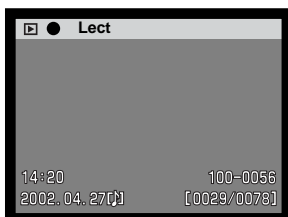

Audio file



Appuyer sur la touche centrale du contrôleur pour commencer la visualisation de la vidéo ou la lecture audio.



Fichier vidéo

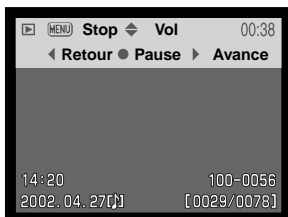

Appuyer sur le contrôleur pour marquer une pause. Une nouvelle pression relance la lecture (vidéo ou audio).

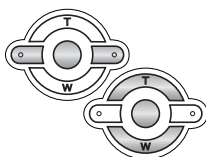
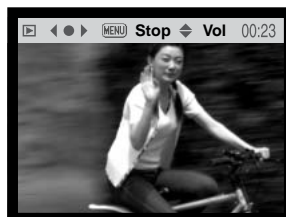

Durant la lecture, utiliser les touches haut/bas pour régler le volume et les touches gauche/droite pour faire avancer ou reculer la séquence.



Appuyer sur la touche d'affichage pour visualiser la vidéo avec ou sans barre de commande.



MENU Appuyer sur la touche centrale du contrôleur pour supprimer le fichier.

Navigation dans le menu du mode Lecture

En mode Lecture, la touche Menu permet d'afficher et de quitter le menu. Les 4 touches du contrôleur sont utilisées pour déplacer le pointeur dans le menu. Une pression au centre du contrôleur valide le réglage.



Activer le menu du mode Lecture par la touche Menu. L'onglet "Basique" en haut du menu est surligné. Utiliser les touches gauche/droite du contrôleur pour surligner l'onglet de menu souhaité. Le menu change selon l'onglet surligné.

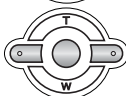

Lorsque la partie du menu souhaitée est affichée, utiliser les touches haut/bas pour naviguer dans les options de menu. Surligner l'option dont le réglage doit être modifié.



L'option de menu à modifier étant surlignée, appuyer sur la touche droite : les réglages sont affichés et le réglage en cours est surligné.

- Pour revenir aux options du menu, appuyer sur la touche gauche.

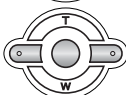

Agir sur les touches haut/bas pour surligner le nouveau réglage.

- Si "Valider" s'affiche, appuyer sur la touche centrale du contrôleur.



Appuyer sur la touche centrale du contrôleur pour sélectionner le réglage surligné.

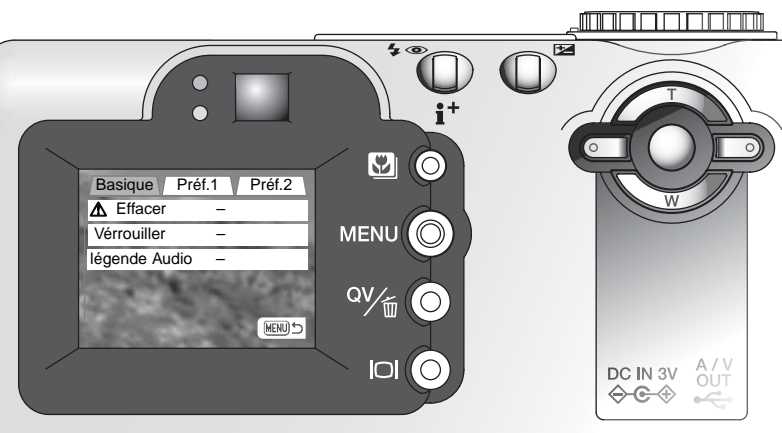

Une fois qu'un réglage a été validé, le curseur revient aux options du menu et le nouveau réglage est affiché. D'autres modifications peuvent être effectuées. Pour revenir au mode Lecture, appuyer sur la touche Menu.

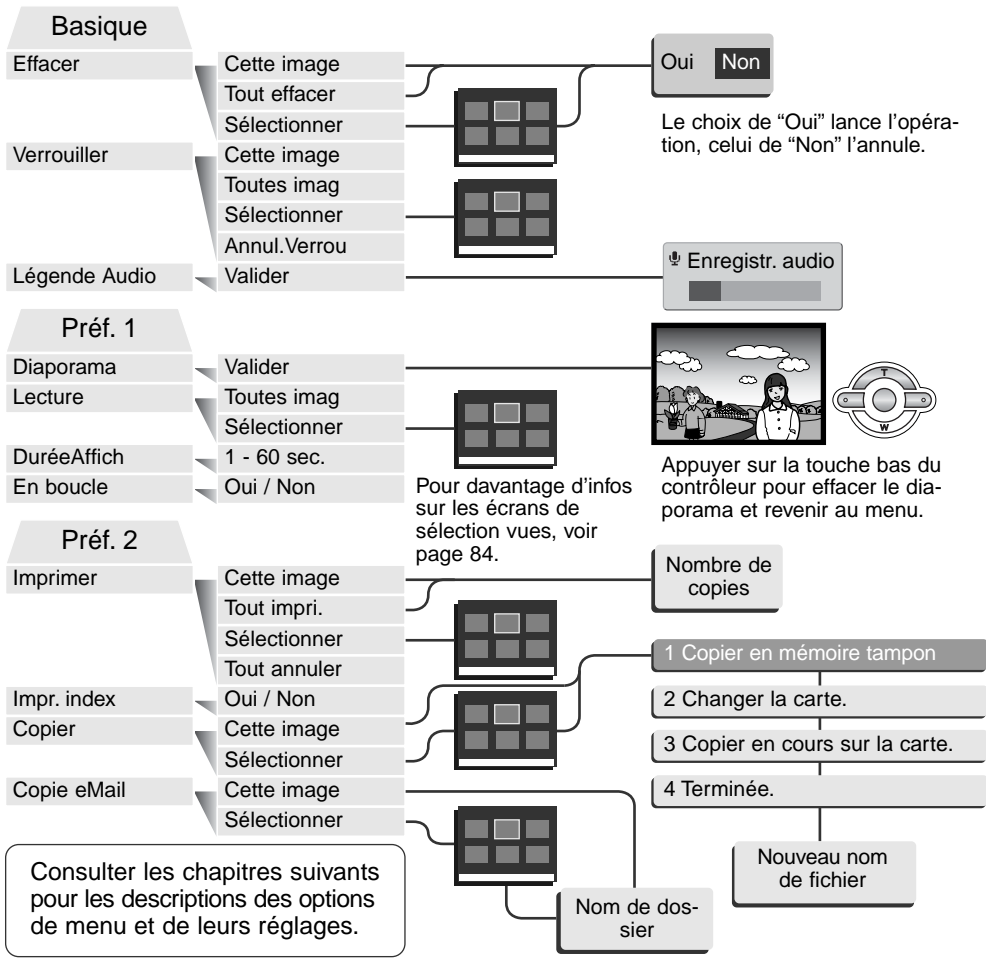

Écran de sélection des vues

Lorsque le réglage "Sélectionner" est choisi dans un menu, l'écran de sélection de vues apparaît. Cet écran permet le choix de plusieurs images.



Les touches gauche/droite du contrôleur déplacent la bordure jaune pour sélectionner une image.



La touche Menu annule l'écran et les opérations effectuées.

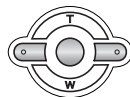
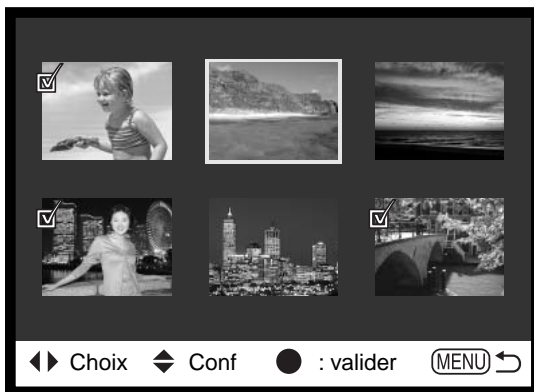

La touche haut du contrôleur sélectionne la vue. Une fois la vue sélectionnée, un icône s'affiche à côté de l'image. La touche bas désélectionne l'image et supprime l'icône.



L'icône corbeille indique que l'image est sélectionnée pour être supprimée.



L'icône clé indique que l'image est verrouillée ou sélectionnée pour être verrouillée.



L'icône coché indique que l'image est sélectionnée pour le diaporama ou pour être copiée sur une autre carte mémoire.



L'icône imprimante indique que l'image est sélectionnée pour être imprimée. Le nombre situé près de l'icône indique le nombre de copies souhaitées.



Appuyer au centre du contrôleur pour terminer l'opération.

Suppression de fichiers



La suppression efface définitivement le fichier. Une fois supprimé, un fichier ne peut pas être récupéré. Procéder avec prudence !

Un, plusieurs ou tous les fichiers d'une carte mémoire peuvent être supprimés dans la partie Basique du menu du mode Lecture (p. 82). Avant la suppression d'un fichier, un écran de confirmation apparaît : le choix de "Oui" lance l'opération, le choix de "Non" l'annule. L'option de suppression propose trois réglages :

Cette image	Le fichier-image affiché ou entouré en mode Lecture sera supprimé.
Tout effacer	Tous les fichiers-image non verrouillés seront supprimés.
Sélectionner	Permet de sélectionner les fichiers-image à supprimer. Lorsque ce réglage est choisi, l'écran de sélection s'affiche. Utiliser les touches gauche/droite du contrôleur pour entourer la première image à supprimer. Une pression sur la touche haut marque l'image avec un icône de corbeille. Pour désélectionner un fichier, l'entourer de la bordure jaune et appuyer sur la touche bas : l'icône corbeille disparaît. Continuer ainsi jusqu'à ce que toutes les images à supprimer soient marquées. Appuyer sur la touche centrale du contrôleur pour poursuivre (l'écran de confirmation apparaît) ou appuyer sur la touche Menu pour annuler l'opération et revenir au menu du mode Lecture. Dans l'écran de confirmation, surligner et valider "Oui" pour supprimer les fichiers-image marqués.

La fonction de suppression efface uniquement les fichiers-image non verrouillés. Un fichier verrouillé doit être déverrouillé pour pouvoir être supprimé.

Verrouillage des fichiers

Un, plusieurs ou tous les fichiers peuvent être verrouillés. Un fichier verrouillé ne peut pas être supprimé, ni par le menu du mode Lecture, ni par la touche de suppression. Les fichiers-image et les fichiers audio importants doivent être verrouillés. La fonction de verrouillage est accessible dans la partie basique du menu du mode Lecture (p. 82). L'option de verrouillage propose quatre réglages :

Cette image	Le fichier-image affiché ou entouré en mode Lecture sera verrouillé.
Tout imag	Tous les fichiers-image seront verrouillés.
Sélectionner	Permet de sélectionner les fichiers-image à supprimer. Lorsque ce réglage est choisi, l'écran de sélection s'affiche. Utiliser les touches gauche/droite du contrôleur pour entourer l'image à verrouiller. Une pression sur la touche haut marque l'imagette avec un icône de clé. Pour déverrouiller un fichier, l'entourer de la bordure jaune et appuyer sur la touche bas : l'icône clé disparaît. Continuer ainsi jusqu'à ce que toutes les images à verrouiller soient marquées. Appuyer sur la touche centrale du contrôleur pour verrouiller les fichiers ou appuyer sur la touche Menu pour annuler l'opération et revenir au menu du mode Lecture.
Annul verrou	Tous les fichiers de la carte mémoire seront déverrouillés.

Le verrouillage d'un fichier le protège contre toute suppression involontaire. Cependant, le verrouillage ne protège pas contre l'effacement des fichiers par la fonction de formatage de la carte mémoire (p. 98).

Légendes Audio

Une photo peut être légendée par un commentaire audio de 15 secondes associé au fichier-image. Cette fonction peut aussi remplacer la mémoire vocale enregistrée avec une image. Les légendes audio ne peuvent pas être associées aux clips vidéo, ni ré-enregistrées sur un enregistrement audio.



Afficher l'image à légender. Si l'image est verrouillée, la déverrouiller dans la partie basique du menu du mode Lecture (p. 82).



Dans le menu Lecture, Surligner Valider dans l'option de légende audio.

Appuyer sur la touche centrale du contrôleur (1) pour lancer l'enregistrement. Si un enregistrement audio est déjà associé à l'image, un écran de confirmation apparaît. Le choix et la validation de "Oui" lancent l'enregistrement qui remplacera le précédent. Le choix de "Non" annule l'opération.

1

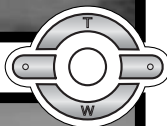

L'enregistrement de la légende audio peut être interrompu en appuyant sur la touche centrale du contrôleur (1).

Diaporama

La partie Préf. 1 du menu du mode Lecture permet le contrôle de la fonction diaporama. Cette fonction effectue une présentation automatique de toutes les photos de la carte mémoire.



Appuyer sur la touche centrale du contrôleur pour marquer une pause et relancer la présentation.



Pour annuler la présentation, appuyer sur la touche bas.

Notes



La présentation peut être visualisée sans information sur l'image. Avant d'ouvrir le menu Lecture, appuyer sur la touche d'affichage pour annuler l'affichage d'informations.

Options menu	Réglages	
Diaporama	Valider	Pour lancer la présentation du diaporama. Une pression sur la touche centrale du contrôleur marque une pause dans la présentation. Pendant la présentation, appuyer sur la touche bas du contrôleur pour l'arrêter et revenir au menu du mode Lecture.
Lecture	Tout	Pour sélectionner toutes les images de la carte mémoire à afficher dans le diaporama.
	Sélectionner	Pour sélectionner des images à afficher dans le diaporama. Lorsque ce réglage est choisi, l'écran de sélection de vues apparaît. Utiliser les touches gauche/droite du contrôleur pour entourer les images à inclure dans le diaporama. Une pression sur la touche haut marque l'image d'un icône coché. Pour désélectionner une image marquée, l'entourer de la bordure jaune et appuyer sur la touche bas : l'icône coché disparaît. Continuer ainsi jusqu'à ce que toutes les images souhaitées aient été sélectionnées. Appuyer sur le contrôleur pour valider les images marquées ou appuyer sur la touche Menu pour annuler l'opération et revenir au menu du mode Lecture.
Durée	1 - 60s.	Pour sélectionner la durée d'affichage de chaque image pendant le diaporama.
En boucle	Oui/non	Le choix de "Oui" commande la reprise en boucle du diaporama jusqu'à ce qu'il soit annulé par pression sur la touche bas du contrôleur. Le choix de "Non" termine la présentation et ramène au menu du mode Lecture après que toutes les images aient été affichées une seule fois.

À propos du DPOF

Cet appareil est compatible DPOF™ version 1.1. Le format DPOF (Digital Print Order Format : Ordre d'impression numérique) permet l'impression directe de photos depuis un appareil numérique. Une fois qu'un fichier DPOF est créé, il suffit de confier la carte mémoire à un laboratoire photo ou de la charger dans une imprimante elle-même compatible DPOF. Lors de la création d'un fichier DPOF un dossier Misc. le contenant est automatiquement créé sur la carte mémoire (p. 112).

Création d'un ordre d'impression DPOF

L'option du menu d'impression est utilisée pour créer un ordre d'impression d'épreuves standard à partir des photos de la carte mémoire. Une, plusieurs ou toutes les images peuvent ainsi être imprimées. Les ordres d'impression sont créés dans la partie Préf. 2 du menu du mode Lecture (p. 82). L'option d'impression du menu propose quatre réglages :

Cette image	Pour créer un fichier DPOF pour l'image affichée ou entourée en mode Lecture
Tout sélection.	Pour créer un fichier DPOF pour toutes les images de carte mémoire.
Sélectionner	Pour choisir un groupe d'images à imprimer ou si le nombre de tirages varie selon les images. L'écran de sélection de vue apparaît. Utiliser les touches gauche/droite pour entourer l'image à imprimer. Une pression sur la touche haut marque l'image avec l'icône imprimante. Le nombre affiché à côté de l'icône indique le nombre de tirages à imprimer. Une pression sur la touche haut augmente ce nombre de tirages, une pression sur la touche bas le diminue. Un maximum de 9 tirages peut être programmé. Pour désélectionner une image, appuyer sur la touche bas jusqu'à ce que le nombre atteigne zéro et que l'icône imprimante disparaisse. Continuer ainsi jusqu'à ce que toutes les images à imprimer soient marquées. Appuyer sur la touche centrale du contrôleur pour créer le fichier DPOF ou appuyer sur la touche Menu pour annuler l'opération et revenir au menu du mode Lecture.
Tout annuler	Pour supprimer le fichier DPOF

Lorsque les réglages “Cette image” ou “Sélectionner” sont choisis, un écran apparaît pour la saisie du nombre de tirages à effectuer pour chaque image. Un maximum de 9 tirages est possible. Utiliser les touches gauche/droite pour régler le nombre de tirages souhaités. Si le réglage “Tout sélectionner” est choisi pour créer un ordre d’impression, les images enregistrées ultérieurement à la création de cet ordre, ne seront pas incluses dans l’ordre d’impression.

Des fichiers DPOF créés avec un autre appareil numérique sont effacés. Les données DPOF créées par d’autres appareils numériques ne sont pas reconnues. Une fois les images imprimées, le fichier DPOF reste présent sur la carte et peut être supprimé.

Création d’un ordre d’impression d’index

Pour créer un ordre d’impression d’index de toutes les images du dossier, sélectionner “Oui.” Pour annuler une impression d’index, remplacer simplement “Oui” par “Non”.

Si un ordre d’impression d’index est créé, les images enregistrées sur la carte ultérieurement à la création de cet ordre ne seront pas incluses dans l’ordre d’impression d’index. Le nombre d’images imprimables par feuille diffère selon les imprimantes. Les informations imprimées avec les images varient également.



Notes

Le fichier d’impression DPOF, y compris la planche-index, peut être imprimé directement depuis l’appareil avec les imprimantes compatibles avec le système Epson USB DIRECT-PRINT. Pour obtenir des informations sur la manière de connecter et d’utiliser l’appareil avec ces imprimantes, voir page 121.

Copie et copie e-mail

La fonction de copie permet de réaliser des copies fidèles des fichiers images, vidéo ou audio et de les enregistrer sur une autre carte mémoire. La copie e-mail réalise des copies au format JPEG 640 x 480 (VGA) afin que les images puissent être facilement envoyées par e-mail. Si une image enregistrée en mode Économique est sélectionnée pour une copie e-mail, sa qualité d'origine n'est pas modifiée. Les copies e-mail peuvent être copiées uniquement sur la carte originelle. Les fonctions de copie sont effectuées dans la partie Préf.2 du menu du mode Lecture (p. 82).

À chaque nouvelle utilisation de la fonction de copie, un nouveau dossier est automatiquement créé pour contenir les fichiers (p. 112). Les fichiers-copies sont enregistrés dans un dossier avec un nom se terminant par CP, et les copies e-mail ont enregistrées dans un dossier avec un nom se terminant par EM. Les images avec mémoire vocale sont copiées avec leur fichier audio. Les copies des images verrouillées sont déverrouillées. Les informations DPOF ne sont pas copiées.

Les fonctions de copie et de copie e-mail ont deux options de menu :

Cette image	Pour copier le fichier affiché ou entouré en mode Lecture.
Sélectionner	Pour copier un ou plusieurs fichiers. Avec ce réglage, l'écran de sélection de vues apparaît. Entourer le fichier à copier avec la bordure jaune puis appuyer sur la touche haut du contrôleur pour la marquer avec l'icône coché. Pour désélectionner un fichier, entourer son imagerie et appuyer sur la touche bas : l'icône coché disparaît. Continuer ainsi jusqu'à ce que tous les fichiers à copier soient marqués. Appuyer sur la touche centrale du contrôleur pour continuer ou appuyer sur la touche Menu pour annuler l'opération et revenir au menu du mode Lecture.

Jusqu'à 15 Mo de données peuvent être copiés. Si un nombre trop élevé d'image a été sélectionné, un témoin apparaît et le programme de copie est annulé. Diviser le nombre d'images en 2 ou trois lots. Le volume de données pouvant être converti en copies e-mail dépend de l'espace disponible sur la carte mémoire.

Copie

Lorsque les images à copier ou à convertir en fichier e-mail sont sélectionnées, un écran de 4 messages s'affiche. Les messages sont successivement surlignés au fur et à mesure de la procédure de copie.

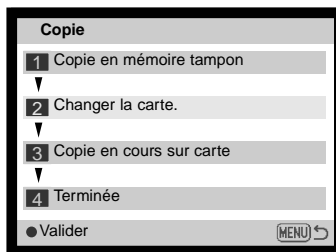
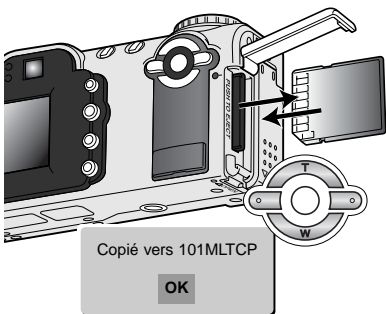

Lorsque le message de changement de carte est surligné, retirer la carte mémoire de l'appareil et insérer à sa place la carte sur laquelle doivent être copiés les images. Appuyer sur la touche centrale du contrôleur pour continuer ou sur la touche Menu pour annuler l'opération.

Une fois que le message "Terminé" a été surligné, un nouvel écran apparaît pour indiquer le nom du nouveau dossier contenant les images copiées. Appuyer sur la touche centrale du contrôleur pour revenir au menu. Si deux fichiers avec des noms identiques sont sélectionnés pour être copiés, deux dossiers consécutifs sont créés.

Copie d'e-mail



Lorsque l'image à convertir en fichier e-mail est sélectionnée, le programme de copie commence et un écran apparaît pour indiquer le nom du dossier contenant l'image copiée. Appuyer au centre du contrôleur pour revenir au menu. Le même dossier est utilisé pour enregistrer les copies d'e-mail jusqu'à ce que le nombre d'images dépasse 9.999.

Notes

Le message d'échec de copie apparaît si une ou plusieurs images ne peuvent être copiées. Vérifier la seconde carte mémoire pour voir quelles images ont été copiées et reprendre la procédure pour celles qui ne l'ont pas été.

Visualisation des images sur un téléviseur

Il est possible de visualiser les images sur un téléviseur. L'appareil dispose pour cela d'une sortie vidéo pour effectuer la connexion par l'intermédiaire du câble AV fourni à cet effet. L'appareil est compatible avec les standards NTSC et PAL. Le réglage de sortie vidéo peut être contrôlé et réglé dans la partie Préf. 2 du menu du mode Réglages (p. 82).

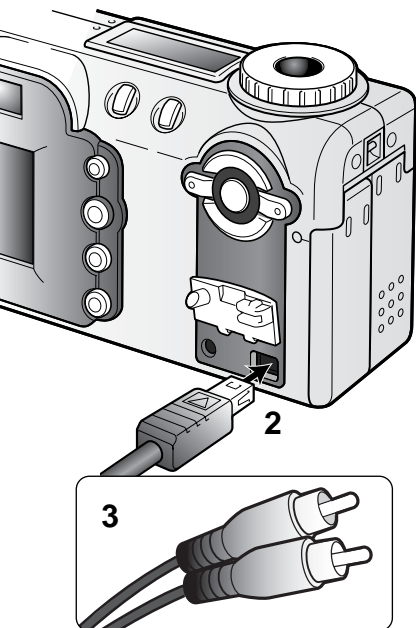

1. Mettre l'appareil et le téléviseur hors tension.
2. Brancher le mini-connecteur du câble AV sur la sortie vidéo de l'appareil.
3. Brancher l'autre extrémité du câble dans les connecteurs d'entrée vidéo et audio du téléviseur. Le connecteur jaune correspond à la vidéo, le connecteur blanc à l'audio (mono).
4. Mettre le téléviseur en marche.
5. Changer le canal vidéo du téléviseur.
6. Mettre l'appareil sous tension et le sélecteur de mode en position Lecture. Les écrans de l'appareil ne sont pas activés lorsque celui-ci est relié à un téléviseur. Les affichages du mode Lecture sont visibles sur l'écran du téléviseur.
7. Visualiser les images selon la procédure décrite dans le chapitre consacré au mode Lecture.

MODE RÉGLAGE

GESTION DU FONCTIONNEMENT DE L'APPAREIL

Le mode Réglages permet de gérer le fonctionnement de l'appareil et de sélectionner les dossiers images. Ce chapitre est consacré à la navigation dans le menu du mode Réglages. Il est suivi par des descriptions détaillées des réglages.

Notes

Lorsque l'appareil est mis sous tension, il est possible d'empêcher le déploiement de l'objectif : appuyer et maintenir enfoncée la touche du contrôleur pendant l'action sur le sélecteur de mode pour l'amener de la position d'arrêt à la position Réglage.

L'Histoire de Minolta



L'innovation et la créativité ont toujours été à la base des produits Minolta. L'Electro-zoom X était un pur exercice de style en matière de conception de nouveaux appareils photo. Il fut dévoilé en Allemagne à la Photokina de 1966.

L'Electro-zoom X était un réflex mécanique avec contrôle électronique de la priorité à l'ouverture et zoom 30 – 120 mm f/3.5 intégré. Il permettait de réaliser 20 vues 12 x 17 mm sur un rouleau de film 16 mm. Le déclencheur et le compartiment piles étaient situés dans la poignée. Seuls quelques prototypes furent fabriqués. Il s'agit donc de l'un des appareils Minolta les plus rares.

Navigation dans le menu du mode Réglages

Pour accéder au menu, tourner le sélecteur de mode en position Réglages. Les touches gauche/droite et haut/bas du contrôleur sont utilisées pour déplacer le pointeur dans le menu. Une pression au centre du contrôleur valide le réglage.



Activer le menu du mode Lecture par la touche Menu. L'onglet "Basique" en haut du menu est surligné. Utiliser les touches gauche/droite du contrôleur pour surligner l'onglet de menu souhaité. Le menu change selon l'onglet surligné.



Lorsque la partie du menu souhaitée est affichée, utiliser les touches haut/bas pour naviguer dans les options de menu. Surligner l'option dont le réglage doit être modifié.



L'option de menu à modifier étant surlignée, appuyer sur la touche droite : les réglages sont affichés et le réglage en cours est surligné.

- Pour revenir aux options du menu, appuyer sur la touche gauche.

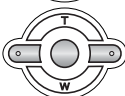

Agir sur les touches haut/bas pour surligner le nouveau réglage.

- Si "Valider" s'affiche, appuyer sur la touche centrale du contrôleur.



Appuyer sur la touche centrale du contrôleur pour sélectionner le réglage surligné.

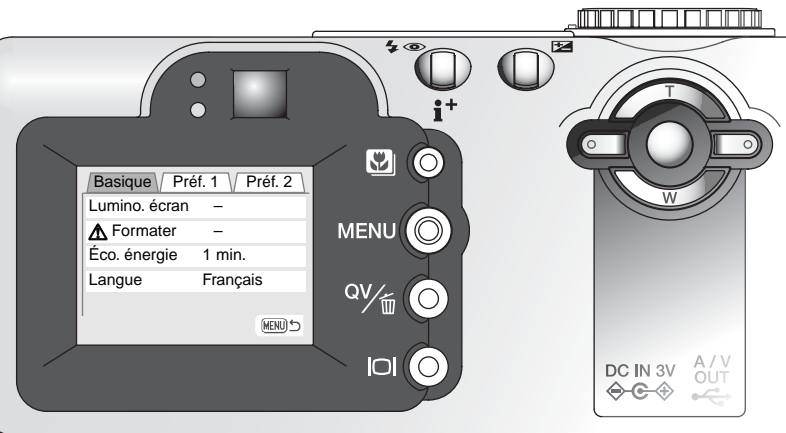

Une fois qu'un réglage a été validé, le curseur revient aux options du menu et le nouveau réglage est affiché. D'autres modifications peuvent être effectuées. Pour revenir au mode Lecture, appuyer sur la touche Menu.

Basique

Lumino. Écran	Valider
Formater	Valider
Éco énergie	1, 3, 5, 10 min.
Langue	Japonais
	Anglais
	Allemand
	Français
	Espagnol

Oui Non

Le choix de "Oui" dans l'écran de confirmation lance l'opération, "Non" l'annule.

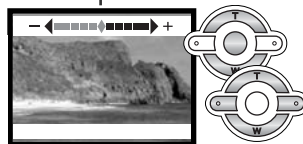

Utiliser les touches gauche/droite pour régler la luminosité. Appuyer sur la touche centrale pour valider le réglage.

Préf. 1

Mémo # fichier	Marche/Arrêt
Nom dossier	Format Std.
	Format date
Signal sonore	1
	2
	Sans
Son déclat	1
	2
	Personnalisé
	Sans
	Enregistrer
Volume	1 (faible) 3 (fort)

Voir les chapitres suivants pour la description des options de menu et leurs réglages.

Préf. 2

RéglParDéfaut	Valider
Reduct. bruit	Marche/Arrêt
Réglage date/H	Valider
Format date	An/Mois/Jour
	Mois/Jour/An
	Jour/Mois/An
Sortie vidéo	NTSC
	PAL

Oui Non

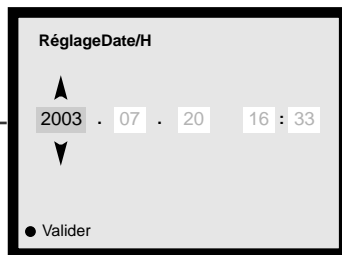

Dans les écrans de réglage de date/heure, utiliser les touches gauche/droite du contrôleur pour sélectionner l'année, le mois, le jour, l'heure ou les minutes. Les touches haut/bas modifient la valeur. Appuyer sur la touche centrale pour valider le calendrier et l'horloge.

Luminosité de l'écran ACL

La luminosité de l'écran ACL peut être réglée sur 11 niveaux. L'écran de réglage de luminosité est ouvert dans la partie Basique du menu du mode Réglages (p. 96). Utiliser les touches gauche/droite du contrôleur (1) pour régler la luminosité. L'aspect de l'image change en conséquence. Appuyer sur la touche centrale du contrôleur (2) pour valider le réglage de luminosité.

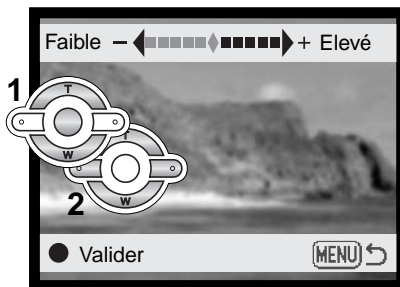

Formatage des cartes mémoire



Le formatage d'une carte mémoire efface toutes les données qu'elle contient.

La fonction de formatage permet d'effacer toutes les données contenues sur une carte mémoire. Avant de formater une carte, copier les données qu'elle contient éventuellement sur le disque dur d'un micro-ordinateur ou sur un périphérique de stockage. Le verrouillage des fichiers ne les protège pas de l'effacement par formatage de la carte. Toujours formater la carte mémoire à partir de l'appareil. Ne jamais formater une carte à partir d'un micro-ordinateur.

Lorsque l'option de formatage est sélectionnée et validée dans la partie Basique du menu du mode Réglages (p. 96), un écran de confirmation apparaît. Le choix de "Oui" lance le formatage, le choix de "Non" annule l'opération. Un écran apparaît pour indiquer que la carte a été formatée. Appuyer sur la touche centrale du contrôleur pour revenir au menu du mode Réglages.

Si le message de carte non reconnue apparaît lors du chargement d'une nouvelle carte dans l'appareil, la carte nécessite peut-être d'être formatée. Une carte mémoire habituellement utilisée dans un autre appareil peut nécessiter d'être reformatée. Si le message de carte inutilisable apparaît, cela signifie que la carte n'est pas compatible avec l'appareil et ne peut pas être formatée.

Mise hors tension automatique

Afin de préserver l'autonomie de la pile, l'appareil se met automatiquement hors tension au bout d'un certain temps de non-utilisation. La durée du délai avant mise hors tension peut être réglée sur 1, 3, 5, ou 10 minutes. Lorsque l'appareil est connecté à un micro-ordinateur, cette durée est toujours fixée à 10 minutes.

Langue

La langue des menus peut être modifiée. La langue est sélectionnée dans la partie basique du menu Réglages.

Mémoire (#) de fichier

Si la mémoire de numéro de fichier est activée, lorsqu'un nouveau dossier est créé, le premier fichier enregistré dans ce dossier a un numéro plus grand d'une unité que le dernier fichier enregistré. Si la mémoire est désactivée, le numéro de fichier sera 0001. La mémoire de numéro de fichier est activée dans la partie Préf. 1 du menu Réglage.

Si la mémoire de numéro de fichier est activée et la carte mémoire changée, le premier fichier enregistré sur la nouvelle carte mémoire a un numéro plus grand d'une unité que le dernier fichier enregistré sur la carte précédente à condition que la carte ne contienne pas déjà un fichier avec un numéro plus grand. Si cela est le cas, le numéro de fichier de la nouvelle image est plus grand d'une unité que le plus grand numéro de fichier déjà présent sur la carte.

Nom de dossier

Toutes les images enregistrées sont stockées dans des dossiers de la carte mémoire. Ces noms de dossiers peuvent avoir 2 formats: standard et date.

Les dossiers standard ont un nom sur 8 caractères. Le dossier initial est appelé 100MLT08. Les trois premiers chiffres constituent le numéro de série du dossier qui est augmenté d'une unité à chaque fois qu'un nouveau dossier est créé. Les 3 lettres suivantes font référence à Minolta et les deux derniers chiffres indiquent l'appareil utilisé. 17 indique un DiIMAGE F300.



100MLT17
(Standard)

Un nom de dossier date commence aussi par un numéro de série à trois chiffres suivis par un registre pour l'année, 2 registres pour le mois et 2 registres pour le jour : 101AMMJJ. Exemple : le dossier 10130412 à été créé le 12 avril 2003.



10130412
(Date)

En format date, lorsqu'une image est enregistrée, un nouveau dossier avec la date du jour est créé. Toutes les images enregistrées le même jour sont placées dans ce dossier. Les images enregistrées un autre jour sont placées dans un nouveau dossier avec la date correspondante. Si la fonction de mémoire de fichier est désactivée (p. 99), lors de la création d'un nouveau dossier, le numéro de série du nom de fichier est réinitialisé à 0001. Si la mémoire de numéro de fichier est active, le numéro de série du fichier-image sera supérieur d'une unité à celui de la dernière image enregistrée. Pour davantage d'informations sur l'organisation des noms de dossiers et des noms de fichiers, voir page 112.

Signal audio

À chaque pression sur une touche, un signal audio confirme l'opération correspondante. Le signal audio peut être désactivé dans la partie Préf. 1 du menu du mode Réglages (p. 96). La tonalité du signal peut également être modifiée. Le signal 1 est de type mécanique, le signal 2 de type électronique.

Bruit de déclenchement

Lors de la pression sur le déclencheur, un bruit de déclenchement (son déclic) confirme l'obturation. Cet effet sonore peut être désactivé dans la partie Préf. 1 du menu du mode Réglages (p. 96). Trois sons de déclenchement sont disponibles : le son déclic 1 est de type mécanique, le son déclic 2, de type électronique, et le son 3 correspond à un son personnalisé. Le son mécanique est la reproduction du bruit de déclenchement du légendaire Minolta CLE, un compact à télémètre qui représente le summum du savoir-faire Leitz-Minolta CL.



Déclencheur pour enregistrer

Pour enregistrer un son personnalisé, sélectionner l'enregistrement personnalisé de l'option Son déclic dans le menu. Des messages apparaissent pendant l'opération. Appuyer sur le déclencheur pour lancer l'enregistrement du son souhaité.

Microphone



Temps d'enregistrement restant

Pendant l'enregistrement, tenir le micro de l'appareil à environ 20 cm de la source sonore. Jusqu'à 5 secondes de son peuvent être enregistrées. Le temps d'enregistrement restant est indiqué par une barre de progression et sur le compteur de vues de l'écran. L'enregistrement se termine si le déclencheur est pressé à nouveau ou si le temps disponible est écoulé.

La longueur de l'enregistrement a une incidence sur les performances de l'appareil. Plus l'enregistrement est long, plus le délai d'acquisition de l'image est long. Ceci peut avoir une incidence significative sur le taux d'acquisition en mode continu.

Suite page suivante

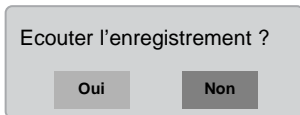

Pour tester l'enregistrement, sélectionner et valider "Oui.". Pendant la Lecture, les touches haut/bas du contrôleur et la touche Menu annulent la lecture. Sélectionner et valider "Non" pour continuer.



Affichage en Lecture

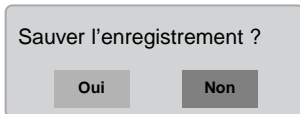

Pour conserver l'enregistrement du bruit de déclenchement et remplacer l'enregistrement précédent, sélectionner et valider "Oui." "Non" annule l'opération. Une fois enregistré, le bruit de déclenchement peut ensuite être rappelé à tout moment par la sélection du réglage personnalisé dans l'option Son Déclic du menu Réglages.

Volume

Le volume du signal audio et du son déclic peut être augmenté ou diminué dans la partie Préf. 1 du menu du mode Réglages (p. 96). Ce réglage de volume agit uniquement sur les signaux audio et non sur les enregistrements sonores.

Réinitialisation aux réglages par défaut

Cette fonction agit sur tous les modes. Lors de la sélection de cette fonction, un écran de confirmation apparaît. Le choix de "Oui" réinitialise les fonctions suivantes; "Non" annule l'opération.

Mode d'exposition	Programme	p. 58
Mode de mise au point (Mode En. Multi)	AF ponctuel vue par vue	p. 64
Mise au point en continu	Sans (Enregistrement Multifonction)	p. 65
Zoom numérique	Sans	p. 40
Mode d'acquisition	Vue par vue	p. 41
Mode Flash	Flash auto	p. 32
Qualité d'image	Standard	p. 48

Définition (photo)	2560 x 1920	p. 48
Définition (vidéo)	320 x 240	p. 78
Mode de mesure	Multizone	p. 66
Correction d'exposition	0.0	p. 51
Correction d'exposition au flash	0.0	p. 66
Mode vidéo	Standard	p. 78
Sensibilité (ISO)	Auto	p. 67
Balance des blancs	Auto (réglage perso annulé)	p. 62
Mémoire vocale	Sans	p. 70
Impression de date	Sans	p. 50
Lecture rapide	Sans	p. 71
Mode couleurs	Couleurs naturelles	p. 68
Netteté	Normal	p. 68
Contraste	Normal	p. 68
Saturation de couleurs	Normal	p. 68
Noise reduction	Oui	p. 104
Durée (diaporama)	5 secondes	p. 88
En boucle (diaporama)	Non	p. 88
Luminosité de l'écran ACL	Normal	p. 98
Temporisation mise hors tension	1 minute	p. 99
Signal audio	1	p. 100
Son déclic	1 (réglage perso effacé)	p. 101
Volume	2	p. 102
Mémoire de numéro de fichier	Sans	p. 99
Nom de dossier	Standard	p. 100

Réduction du bruit électronique

Cette fonction réduit l'effet du bruit qui intervient lors des poses longues. Cette réduction est appliquée uniquement aux expositions de 1 seconde et plus. Le traitement est appliqué à chaque image après son acquisition. Le temps de traitement varie d'une image à l'autre; un message s'affiche durant ce traitement.

Réglage de la date et de l'heure

Il est important de régler précisément l'horloge. Lorsqu'une photo ou une vidéo est enregistrée, la date et l'heure de l'enregistrement sont enregistrées avec l'image et sont affichées pendant la lecture ou peuvent être lues avec le logiciel DiIMAGE Viewer fourni sur le CD-ROM. L'horloge de l'appareil est également utilisée pour l'impression de la date (p. 50). Voir page 20 pour davantage d'informations sur ce réglage de la date et de l'heure.

Réglage du format de date

Le format de date qui est affiché ou imprimé peut être modifié :An/Mois/Jour, Mois/Jour/An, Jour/Mois/An. Sélectionner le format et le valider en appuyant sur la touche centrale du contrôleur. Le nouveau format s'affiche dans le menu.

Sortie vidéo

Les images peuvent être visualisées sur un téléviseur (p. 94). La sortie vidéo peut être commutée entre NTSC et PAL. L'Amérique du Nord utilise le standard NTSC et l'Europe le standard PAL. Contrôler le standard utilisé dans le pays où vous vous trouvez.

MODE TRANSFERT DE DONNÉES

Lire attentivement ce chapitre avant de connecter l'appareil à un micro-ordinateur. Des détails sur l'utilisation et l'installation du logiciel DiIMAGE Viewer sont fournis dans le mode d'emploi du logiciel. Les modes d'emploi DiIMAGE ne décrivent pas les opérations de base concernant l'utilisation des micro-ordinateurs ou de leurs systèmes d'exploitation. Consulter leurs modes d'emploi respectifs.

Système requis

Pour utiliser l'appareil en connexion directe au micro-ordinateur et comme périphérique de stockage, le micro-ordinateur doit être équipé d'une interface avec port USB. Le micro-ordinateur et le système d'exploitation doivent être garantis compatibles USB par leurs fabricants. Les systèmes d'exploitation suivants sont compatibles avec l'appareil :

Compatible IBM PC / AT	Macintosh
Windows 98, 98SE, Me, 2000 Professionnel, et XP.	Mac OS 8.6 ~ 9.2.2 et Mac OS X 10.1.3 - 10.1.5 et 10.2.1

Consulter le site Web Minolta pour davantage d'informations sur la compatibilité :
North America: <http://www.minoltausa.com>
Europe: <http://www.minoltasupport.com>

Les utilisateurs de Windows 98 ou 98 seconde édition doivent installer le pilote inclus dans le logiciel DiIMAGE du CD-Rom (p. 108). Les utilisateurs de Mac OS 8.6 doivent télécharger et installer un pilote USB à partir du site Apple (p. 111). Pour les autres versions de systèmes Windows et Macintosh, aucun pilote spécifique n'est nécessaire.

Les utilisateurs qui possèdent déjà un appareil numérique DiIMAGE et ont déjà installé le pilote pour Windows 98 doivent renouveler la procédure d'installation. La mise à jour du pilote incluse sur le CD-Rom DiIMAGE est nécessaire pour utiliser le DiIMAGE F300 avec un micro-ordinateur. Le nouveau logiciel n'a pas d'incidence sur les performances des autres appareils DiIMAGE.

Connexion de l'appareil à un micro-ordinateur

Vérifier que la pile/accus est suffisamment chargée avant de connecter l'appareil à un micro-ordinateur. L'indicateur de pile chargé doit être affiché sur l'écran ACL et sur l'écran de contrôle. L'utilisation de l'adaptateur secteur (vendu séparément) est recommandée. Pour les utilisateurs de Windows 98, 98SE, ou Mac OS 8.6, lire les chapitres respectifs sur l'installation du pilote USB qui est nécessaire avant de connecter l'appareil au micro-ordinateur (Windows 98 – p. 108, OS 8.6 – p. 111).

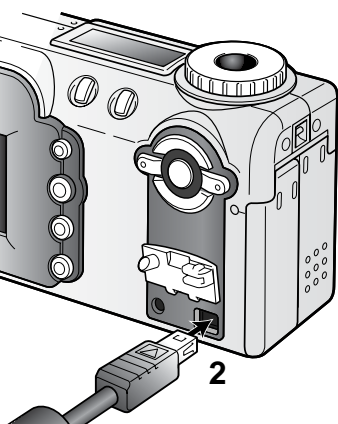

- 1** Démarrer le micro-ordinateur. Le micro-ordinateur doit être mis en marche avant la connexion.
- 2** Soulever le capot du port USB. Relier le petit connecteur du câble USB à l'appareil. Vérifier que le câble est bien raccordé. Le port USB reste attaché au boîtier pour ne pas être égaré.
- 3** Raccorder l'autre extrémité du câble USB au port USB du micro-ordinateur. Vérifier que le câble est bien raccordé. L'appareil doit être raccordé directement au port USB du micro-ordinateur. Le raccordement à un hub peut empêcher le bon fonctionnement de l'appareil.

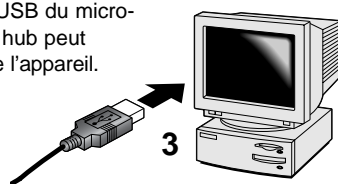

- 4** Engager la carte mémoire dans l'appareil. Pour changer de carte lorsque l'appareil est connecté à un micro-ordinateur, voir page 116.
- 5** Tourner le sélecteur de mode sur n'importe quelle position pour établir la connexion USB. Pendant la connexion de l'appareil au micro-ordinateur, l'écran de transfert de données est affiché.

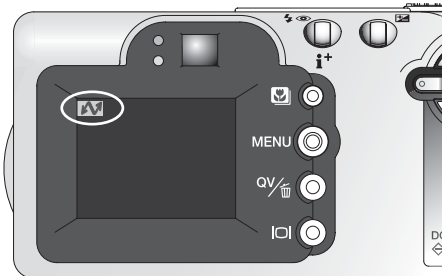



Windows XP

Lorsque l'appareil est correctement connecté au micro-ordinateur, un icône de périphérique ou de pilote apparaît. Avec Windows XP ou Mac OS, une fenêtre s'ouvre et affiche des demandes d'informations sur les données image : suivre les indications affichées dans la fenêtre. Si le micro-ordinateur ne reconnaît pas l'appareil, déconnecter ce dernier et redémarrer le micro-ordinateur. Renouveler la procédure de connexion décrite précédemment.



Mac OS X



Windows

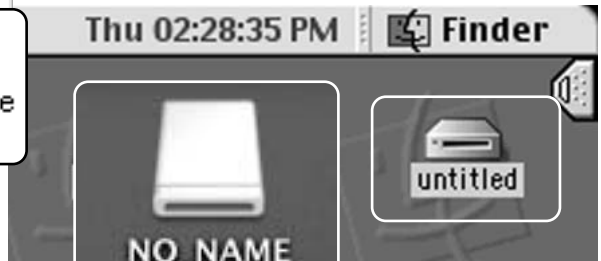

Mac OS X

Mac OS

Le nom de périphérique varie selon les cartes mémoire.

Connexion à Windows 98 et 98SE

Le pilote doit être installé au préalable. S'il ne s'installe pas automatiquement, il est possible de l'installer manuellement à partir du système d'installation de périphériques de Windows (voir instructions page suivante). Pendant l'installation, si le système demande le CD-Rom Windows 98, engager ce dernier dans le lecteur de CD-Rom et suivre les instructions affichées à l'écran. Pour les autres versions de systèmes Windows et Macintosh, aucun pilote spécifique n'est nécessaire.

Installation automatique

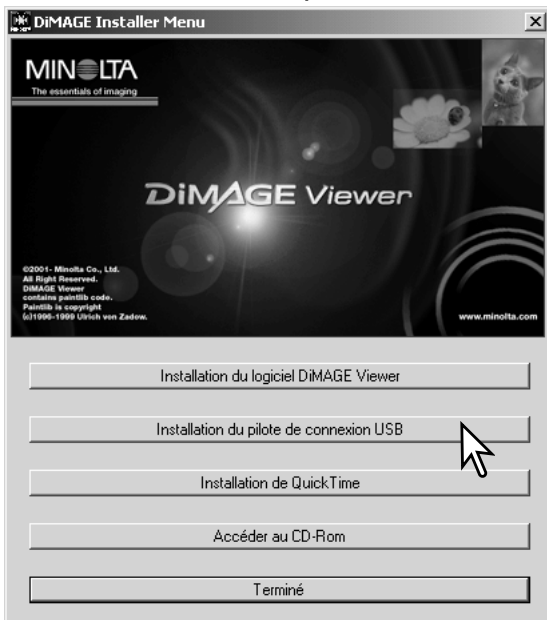

Avant de connecter l'appareil au micro-ordinateur, placer le CD-Rom du logiciel DiIMAGE Viewer dans le lecteur de CD-Rom. Le menu d'installation DiIMAGE Viewer doit apparaître automatiquement. Pour installer automatiquement le pilote USB Windows 98, cliquer sur le bouton d'installation. Une fenêtre apparaît pour confirmer l'installation : cliquer sur "Oui" pour continuer.

Lorsque le pilote a été correctement installé, une fenêtre apparaît. Cliquer sur "OK". Redémarrer le micro-ordinateur avant de connecter l'appareil (p. 106) pour terminer la procédure.



Installation manuelle

Pour installer le pilote Windows 98 manuellement, suivre les instructions sur la connexion appareil/micro-ordinateur de la page 106.

Lorsque l'appareil est connecté au micro-ordinateur, le système détecte un nouveau périphérique et la fenêtre correspondante apparaît. Engager le CD-Rom DiMAGE dans le lecteur de CD-Rom et cliquer sur "Suivant."

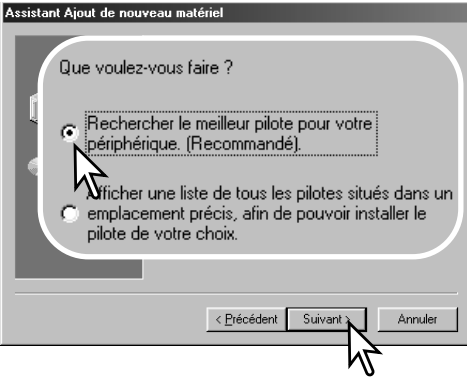

Indiquer le répertoire d'installation du pilote. La fenêtre "Parcourir" peut être utilisée pour indiquer le répertoire. Lorsque le répertoire apparaît dans la fenêtre, cliquer sur "Suivant."

- Le pilote est situé sur le CD-Rom dans le répertoire correspondant au chemin d'accès Win98\USB.



Sélectionner la recherche d'un pilote recommandé. Cliquer sur "Suivant."

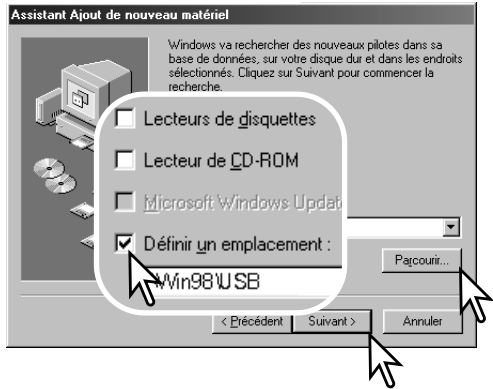



La dernière fenêtre confirme l'installation du pilote. Cliquer sur "Terminer" pour quitter le programme d'installation de périphérique et redémarrer le micro-ordinateur.

Le programme d'installation de périphérique confirme le répertoire d'installation du pilote. Cliquer sur "Suivant" pour installer le pilote.

- Un des 3 pilotes suivants peut être indiqué: MNLVENUM.inf, USBPDR.inf, ou USBSTRG.inf.
- La lettre désignant le lecteur de CD-Rom peut varier selon le micro-ordinateur.



Lorsque la fenêtre du Poste de travail est ouverte, un nouvel icône de disque amovible est affiché. Double-cliquer sur cet icône pour accéder à la carte mémoire de l'appareil : voir page 112.

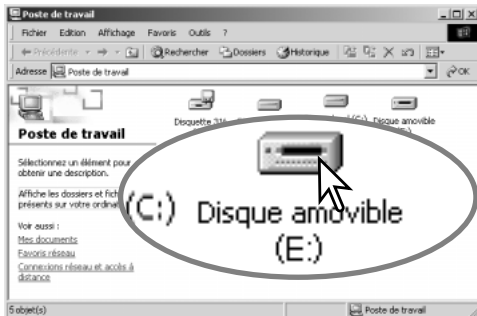

Connexion à un Macintosh (Mac OS 8.6)

Pour accéder à l'appareil depuis un Macintosh avec Mac OS 8.6, le logiciel USB storage support 1.3.5.smi doit être installé au préalable. Ce logiciel est fourni gratuitement par Apple Computer, Inc. Il peut être téléchargé à partir du site Apple <http://www.apple.com/support>.



Pour télécharger et installer ce logiciel, suivre les instructions du site Apple. Toujours lire les conditions associées avant l'installation d'un nouveau logiciel.

USB Storage Support 1.3.5.smi

Système requis pour QuickTime

Compatible IBM PC / AT
Micro-ordinateur à base Pentium
Windows 95, 98, 98SE, NT, Me, 2000 Professionnel, ou XP.
32 Mo de RAM ou plus
Carte son Sound Blaster ou compatible
DirectX 3.0 ou supérieur recommandé

Pour installer QuickTime, suivre les instructions du dossier "Lisez-moi" et du dossier d'installation. Les utilisateurs de Macintosh peuvent télécharger gratuitement la dernière version de QuickTime à partir du site Web Apple : <http://www.apple.com>.

Mise hors tension automatique (mode transfert de données)

Si l'appareil n'est pas sollicité pour une commande d'écriture ou de lecture durant une période de 10 minutes, il se met automatiquement hors tension pour économiser l'énergie. À cette occasion, il est possible qu'un message apparaisse sur l'écran du micro-ordinateur. Cliquer sur "OK.", il n'y a pas de risque de dysfonctionnement ni de l'appareil, ni du micro-ordinateur.

Mettre l'appareil hors tension avec le sélecteur de mode. Rétablir la connexion USB en remettant l'appareil sous tension par le sélecteur de mode.

Organisation des dossiers de la carte mémoire



disque amovible

Une fois l'appareil connecté au micro-ordinateur, il est possible d'accéder aux fichiers images et audio par un double-clic sur leurs icônes. Les fichiers sont situés dans le dossier DCIM. Pour copier des images et des enregistrements audio, il suffit de faire glisser les icônes des fichiers sur le dossier de destination du micro-ordinateur. Les fichiers et les dossiers de la carte

mémoire peuvent être supprimés depuis le micro-ordinateur. En revanche, ne jamais formater la carte mémoire depuis le micro-ordinateur, toujours le faire à partir de l'appareil. Seuls les fichiers-image enregistrés par l'appareil doivent être enregistrés sur la carte mémoire.



Dcim



Misc

Le dossier misc. contient les fichiers d'impression DPOF (p. 90).



100MLT17



10130801



102MLTCP



103MLTEM



PICT0001.TIF



PICT0002.JPG

Images en mode fin, standard, ou économique



PICT0002.WAV

Fichiers de mémoire vocale ou de légendes audio PICT0002's



PICT0003.MOV

Clips vidéo



PICT0004.WAV

Enregistrements audio



PICT0001.THM

Images en mode super-fin

Les noms des fichiers-image et audio commencent par "PICT" suivi d'un nombre à 4 chiffres et d'une extension de type tif, jpg, mov, ou thm. Les fichiers de mémoire vocale et de légendes audio ont une extension wav et leurs noms de fichiers correspondent à ceux des fichiers-image auxquels ils sont associés. Les enregistrements audio utilisent également l'extension wav. Les imageries (thm) sont produites à partir d'images en mode super-fin et sont utilisées uniquement pour des opérations à partir de l'appareil.

Les copies d'images (p. 92) sont placées dans un dossier avec un nom se terminant par "CP." Les copies e-mail sont placées dans un dossier avec un nom se terminant par "EM." Lors de la création d'un nouveau dossier, les 3 premiers chiffres du nom de dossier sont plus grand d'une unité que le plus grand numéro de dossier déjà présent sur la carte. Si le numéro d'index du fichier-image dépasse 9.999, un nouveau dossier est créé avec un numéro supérieur d'une unité à celui du dossier présentant le plus grand numéro déjà enregistré sur la carte : par exemple : de 100MLT17 à 101MLT17.

Le numéro d'index du fichier-image peut ne pas correspondre au numéro de vue de l'image. Comme les images peuvent être supprimées depuis l'appareil, le compteur de vue modifie en conséquence son affichage afin d'indiquer le nombre d'images de la carte et réaffecte les numéros de vues en conséquence. Les numéros d'index des fichiers-image ne changent pas lorsqu'une image est supprimée. Lors de l'enregistrement d'une nouvelle image, il lui est affecté un numéro plus grand d'une unité que le plus grand numéro index du dossier. Les numéros de fichiers peuvent être contrôlés avec la fonction de mémoire de numéro de fichier dans le menu Réglages (p. 96).

Notes

Les fichiers-image contiennent des données exif. Ces données comprennent la date, l'heure ainsi que les paramètres de la prise de vue. Ces données peuvent être visualisées à partir de l'appareil ou avec le logiciel DiMAGE Viewer. Si un fichier-image est ouvert dans une application de retouche photo telle que Adobe Photoshop et si l'image est ensuite ré-enregistrée par dessus le fichier original, les informations exif sont effacées. Lors de l'utilisation de logiciels autres que le DiMAGE Viewer, toujours effectuer une copie des fichiers-image afin de protéger les données exif.

Pour visualiser correctement les images sur un micro-ordinateur, il peut être nécessaire d'adapter l'espace couleurs de l'écran. Consulter le mode d'emploi du micro-ordinateur au sujet du calibrage de l'affichage selon les critères suivants : sRGB, température de couleurs de 6500K et gamma de 2.2. Les modifications de contraste et de saturation de couleurs appliquées à l'image avec les réglages de l'appareil ont une incidence sur toutes les applications de correspondance de couleurs.

Déconnexion de l'appareil du micro-ordinateur



Ne jamais déconnecter l'appareil lorsque le témoin d'accès carte est rouge.
Risque de perte de données ou de détérioration de la carte

Windows 98 et 98SE

Vérifier que le témoin d'accès n'est pas rouge. Mettre l'appareil hors tension et débrancher le câble USB.

Windows ME, 2000 professionnel, et XP



Cliquer avec le bouton gauche sur l'icône d'éjection de la barre de tâches. Une petite fenêtre s'ouvre, indiquant que le périphérique va être déconnecté.



Cliquer dans la petite fenêtre pour déconnecter le périphérique. La fenêtre de confirmation apparaît. Fermer la fenêtre, mettre l'appareil hors tension et débrancher le câble USB.



S'il y a plus d'un périphérique connectés au micro-ordinateur, renouveler la procédure ci-dessus à l'exception du clic sur l'icône d'éjection. La fenêtre d'éjection de périphérique s'ouvre après un clic sur la petite fenêtre indiquant le programme d'éjection.



Dans la fenêtre d'éjection, les périphériques à déconnecter sont affichés. Surligner le périphérique concerné en cliquant dessus puis sur "Stop."

Un écran de confirmation apparaît pour indiquer les périphériques à déconnecter. Cliquer sur "OK" pour déconnecter le périphérique.

Un troisième écran final apparaît pour indiquer que l'appareil peut être déconnecté du micro-ordinateur en toute sécurité. Fermer la fenêtre, mettre l'appareil hors tension et débrancher le câble USB.

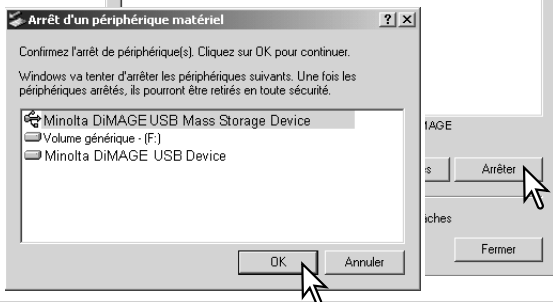

Macintosh

Vérifier que le témoin d'accès n'est pas rouge puis glisser l'icône du périphérique dans la corbeille. Mettre l'appareil hors tension et débrancher le câble USB.



Changement de carte mémoire (mode transfert de données)

Des précautions doivent être respectées lors du changement de carte alors que l'appareil est connecté à un micro-ordinateur.



Ne jamais déconnecter l'appareil lorsque le témoin d'accès carte est rouge.
Risque de perte de données ou de détérioration de la carte

Windows 98 et 98SE

1. Mettre l'appareil hors tension.
2. Changer la carte mémoire.
3. Remettre l'appareil sous tension pour rétablir la connexion USB.

Windows ME, 2000 professionnel, et XP

1. Interrompre la connexion USB à partir de la procédure d'éjection (p. 114).
2. Mettre l'appareil hors tension.
3. Changer la carte mémoire.
4. Remettre l'appareil sous tension pour rétablir la connexion USB.

Macintosh

1. Interrompre la connexion USB en faisant glisser l'icône de l'appareil vers la corbeille (p. 115).
2. Mettre l'appareil hors tension.
3. Changer la carte mémoire.
4. Remettre l'appareil sous tension pour rétablir la connexion USB.

APPENDICE

En cas de problème

Ce chapitre décrit les problèmes mineurs qui peuvent survenir lors du fonctionnement de l'appareil. En cas de problème plus important ou de panne récurrente, contacter le SAV Minolta.

Problème	Symptôme	Cause	Solution
L'appareil ne fonctionne pas.	Aucun affichage sur les écrans.	La pile est déchargée.	Remplacer la pile (p. 14).
		Les accus AA Ni-MH sont mal installés.	Réinstaller les accus en respectant les polarités indiquées (p. 15).
		L'adaptateur secteur n'est pas correctement branché	Vérifier les branchements de l'adaptateur (p. 17).
Déclenchement impossible.	"000" s'affiche sur le compteur de vues (en rouge sur l'ACL).	La carte mémoire est pleine ou incapable d'enregistrer une image supplémentaire dans la définition ou le mode qualité sélectionné.	Engager une nouvelle carte (p. 18), effacer certaines images (p. 85), ou modifier les réglages de définition ou qualité (p. 38, 49; 56).
	Pas de témoin de carte sur les écrans.	Il n'y a pas de carte mémoire dans l'appareil.	Charger une carte (p. 18).

Problème	Symptôme	Cause	Solution
Les images ne sont pas nettes	Le témoin de mise au point est allumé en rouge.	Le sujet est trop proche.	Vérifier que le sujet est dans la plage de mise au point AF (p. 24) ou utiliser le mode Macro (p. 29).
		L'appareil est en mode Macro.	Annuler le mode Macro (p. 29).
		Une situation particulière empêche le bon fonctionnement de l'autofocus (p. 27)	Utiliser la fonction de mémorisation du point pour faire la mise au point sur un autre sujet (p. 53) ou faire le point en manuel (p. 65).
	Les images ont été prises en intérieur sans flash.	Les vitesses lentes peuvent se traduire par des flous de bougé.	Utiliser un trépied, modifier le réglage de sensibilité (p. 67), ou utiliser le flash (p. 32).
L'acquisition en continu et le bracketing ne fonctionnent pas.	La qualité d'image est en mode super fin.		Modifier le réglage (p. 38, 56).
Au flash, les images sont trop sombres.	Le sujet est en dehors de la portée du flash (trop loin) (p. 67).		S'approcher du sujet ou augmenter la sensibilité (p. 67).

Problème	Symptôme	Cause	Solution
Les infos sont affichées mais l'image est entièrement noire ou blanche	L'appareil est en mode d'exposition manuelle (M).	La combinaison vitesse/ouverture conduit à une surexposition ou une sous-exposition massive de l'image.	Modifier les paramètres de vitesse ou d'ouverture (p. 60).

La température de l'appareil augmente lors de son utilisation intensive. Dès lors, la carte et la pile notamment, peuvent être très chaudes. Attention à ne pas se brûler lors de leur retrait de l'appareil.

Si l'appareil ne fonctionne pas normalement ou si un message d'erreur système apparaît, mettre l'appareil hors tension, retirer la pile et la remettre en place ou débrancher/rebrancher l'adaptateur secteur. Si l'appareil a été utilisé de façon intensive, attendre qu'il refroidisse avant de débrancher l'alimentation. Toujours mettre l'appareil hors tension à partir du sélecteur de mode sous peine de détériorer la carte et de réinitialiser des réglages.

À propos des accus Ni-MH

Avec des accus Ni-MH, nettoyer les contacts avec un chiffon sec. Le haut niveau de perfectionnement de l'appareil le rend très sensible aux différences de niveaux des tensions électriques. Si les contacts des accus sont sales, l'appareil peut indiquer que l'état des accus est faible alors qu'ils sont à pleine charge.

Les performances des accus Ni-MH diminuent lorsqu'ils sont souvent rechargés avant d'être complètement déchargés. Décharger complètement les accus avant de les recharger.

Désinstallation du logiciel pilote – Windows

1. Engager une carte mémoire dans l'appareil et le connecter au micro-ordinateur avec le câble USB. D'autres périphériques ne doivent pas être connectés durant cette procédure.

2. Cliquer sur l'icône du Poste de travail. Sélectionner "Propriétés" dans le menu déroulant.

Windows XP: à partir du menu Démarrer, aller dans le panneau de configuration. Cliquer sur l'onglet "Performances et maintenance". Cliquer sur "Système" pour ouvrir la fenêtre des propriétés du système.

3. Windows 2000 et XP: sélectionner l'onglet "Matériel" dans la fenêtre Propriétés. puis cliquer sur le bouton du "Gestionnaire de périphériques".

Windows 98 et Me: cliquer sur l'onglet de "Gestionnaire de périphériques" dans la fenêtre Propriétés.

4. Le fichier du pilote est situé dans le "Contrôleur de bus USB" ou dans "autres périphériques" du gestionnaire de périphériques. Cliquer pour afficher les fichiers. Le pilote doit être indiqué par le nom de l'appareil. Dans certains cas, le nom du pilote peut ne pas faire référence au nom de l'appareil. Cependant, le pilote peut être repéré par un point d'interrogation ou d'exclamation, lorsque l'installation a échoué.

5. Cliquer sur le pilote pour le sélectionner.

6. Windows 2000 et XP: cliquer sur le bouton "Action" pour afficher le menu déroulant. Sélectionner "Désinstaller." Un écran de confirmation apparaît. Cliquer sur "Oui" pour supprimer le pilote du système.

Windows 98 et Me: cliquer sur le bouton de suppression. Un écran de confirmation apparaît. Cliquer sur "Oui" pour supprimer le pilote du système.

7. Débrancher le câble USB et mettre l'appareil hors tension. Redémarrer le micro-ordinateur.

Utilisation de l'impression directe par USB

L'impression directe USB permet d'imprimer des photos directement depuis l'appareil sur une imprimante compatible Epson, à partir d'un fichier DPOF (p. 90). Les photos à imprimer sont sélectionnées avec l'option d'impression de la partie Préf. 2 du menu Lecture. Il est également possible de sélectionner une planche-index. Les images en mode Super fin ne peuvent pas être imprimées par l'impression directe USB.

Avant de lancer l'impression, vérifier les réglages de l'imprimante ; consulter le mode d'emploi de cette dernière si nécessaire. L'utilisation d'une pile bien chargée est recommandée. L'utilisation de l'alimentation par l'adaptateur secteur (vendu séparément) est préférable à celle de la pile.

Connecter l'appareil à l'imprimante par le câble USB fourni avec l'appareil. Le plus grand connecteur du câble se connecte à l'imprimante. Faire coulisser le couvercle en caoutchouc et insérer le petit connecteur du câble dans celui de l'appareil (1).

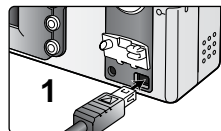

⚠ Imprimer le fichier
Nombre de copies : 14

Oui

Non

Mettre l'appareil sous tension à partir du sélecteur, celui-ci peut être réglé sur n'importe quelle position. Le nombre de tirages pour les fichiers DPOF est affiché sur l'écran ACL. Les planches-index sont comptées comme un tirage. Agir sur les touches gauche/droite pour surligner "Oui," et appuyer au centre du contrôleur pour lancer l'impression.

Impression terminée

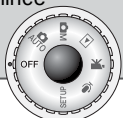

Une fois l'impression commencée, l'opération peut être annulée par une pression au centre du contrôleur. Le message d'impression terminée indique la fin de l'opération. Mettre l'appareil hors tension pour terminer le programme d'impression.

Si un problème mineur survient durant l'impression, comme par exemple un manque de papier, suivre la procédure indiquée dans le mode d'emploi de l'imprimante. Aucune action n'est nécessaire au niveau de l'appareil. Si un problème important survient, appuyer au centre du contrôleur pour terminer le programme d'impression. Consulter le mode d'emploi de l'imprimante pour appliquer la procédure de solution du problème. Vérifier les réglages de l'imprimante avant de la relancer et reprendre le fichier DPOF pour désélectionner toutes les images imprimées; le câble USB doit être déconnecté de l'appareil pour accéder au menu Lecture. Les images peuvent être choisies par sélection dans l'option d'impression de la partie Préf. 2 du menu.

Entretien et rangement

Lire attentivement ce chapitre pour assurer un bon entretien de votre appareil. Un appareil bien entretenu et utilisé correctement vous assurera plusieurs années de bons services.

Entretien de l'appareil

- Ne jamais soumettre l'appareil à des chocs.
- Mettre l'appareil hors tension pour le transporter.
- Cet appareil n'est ni étanche ni tous temps. Ne pas charger les piles ou la carte CompactFlash avec les mains mouillées.
- En cas d'utilisation à la plage ou à proximité de l'eau, ne jamais exposer l'appareil directement au contact du sable, de la poussière, de l'eau ou du sel.
- Ne jamais laisser l'appareil exposé directement au soleil. Ne pas viser le soleil, le capteur CCD pourrait être endommagé.

Nettoyage

- Si l'appareil ou la lentille de l'objectif sont sales, les essuyer doucement avec un chiffon propre et sec. S'ils ont été en contact avec du sable, souffler les grains avec une soufflette. Ne pas essuyer, les grains de sable car ils pourraient rayer l'objectif ou la carrosserie.
- Pour nettoyer la lentille de l'objectif, d'abord souffler les poussières et si nécessaire utiliser un tissu légèrement humide pour la nettoyer.
- Ne jamais utiliser de solvants.
- Ne pas poser les doigts sur la lentille.

Rangement

- Ranger l'appareil dans un endroit sec et bien aéré à l'écart de produits chimiques et de la poussière. Pour un rangement de longue durée, placer l'appareil dans un sac étanche avec un sachet de dessicant.
- Retirer les piles et la carte mémoire avant de le ranger pour une longue période.
- Ne pas ranger l'appareil à proximité de naphthaline (boules anti-mites).
- Si l'appareil est rangé pour une longue période, le faire fonctionner de temps en temps. Vérifier son bon fonctionnement avant de l'utiliser à nouveau.

Conditions et températures d'utilisation

- Cet appareil peut être utilisé par des températures de 0 à 40°C.
- Ne jamais le soumettre à des températures très élevées en le laissant dans la boîte à gants d'un véhicule exposé au soleil par exemple. Ne pas l'exposer à une forte humidité.
- Lorsque l'appareil doit être transféré d'un extérieur froid et humide vers une pièce chauffée, le placer dans un sac en plastique afin d'éviter la formation de buée sur les lentilles. Attendre que l'appareil soit revenu à la température de la pièce pour le sortir du sac.

Cartes mémoire

Les cartes mémoire SD et MultiMedia sont fabriquées à partir de composants électroniques de précision. Les effets suivants peuvent endommager les données ou la carte elle-même :

Mauvaise utilisation de la carte.

Chocs, pluie ou contrainte.

Humidité, moisissures, soleil direct.

Décharge d'électricité statique ou électromagnétique à proximité de la carte.

Retrait de la carte ou coupure d'alimentation au cours d'une opération d'accès à la carte (lecture, écriture, formatage, etc.).

Les contacts de la carte ont été touchés par les doigts ou un objet métallique.

Période d'inutilisation prolongée de la carte.

Utilisation surintensive de la carte

Minolta ne peut en aucun cas être tenu pour responsable d'une perte ou d'une détérioration des données ou d'une carte.

Piles

- La performance des piles diminue avec la température. En environnement froid il est recommandé de conserver les piles séparément de l'appareil dans un endroit chaud comme la poche intérieure d'une veste par exemple. Une fois réchauffées, les piles peuvent recouvrer une partie de leur potentiel. Les accus Ni-MH étant moins sensibles au froid, leur utilisation est recommandée par basse température.
- Retirer les piles de l'appareil lorsqu'il n'est pas utilisé pendant une longue période.
- Si des piles ont atteint leur limite de charge au cours de l'utilisation dans l'appareil, ne pas les remettre en place même si elles semblent avoir recouvré une partie de leur potentiel. Elles provoqueraient un mauvais fonctionnement de l'appareil.
- Une pile longue-durée spécifique fournit l'énergie nécessaire à l'horloge et à la mémoire de l'appareil lorsque celui-ci est hors tension. Si l'appareil se réinitialise après chaque mise hors tension, cette pile est usée. Elle doit être remplacée par le SAV Minolta.

Écran ACL

- Bien que l'écran ACL soit fabriqué avec une haute précision, il peut occasionnellement présenter quelques points de surbrillance.
- Ne pas appuyer sur la surface de l'écran, cela risquerait de le détériorer.
- Dans un environnement froid, l'écran ACL peut apparaître momentanément sombre. Il revient à un aspect normal dès que la température remonte.
- L'écran ACL peut être lent à réagir par basse température ou être sombre par température ambiante élevée. Il revient à un fonctionnement et un aspect normal dès que la température redevient tempérée.
- Si la surface de l'écran est marquée de traces d'empreintes, l'essuyer doucement avec un chiffon propre et sec.

Copyright

- Les émissions télé, les films, les cassettes vidéo, les photographies et tous les autres supports d'images peuvent être protégés. La reproduction ou la duplication non autorisées peuvent être contraire à la loi sur les droits de reproduction et les droits d'auteur. La prise de vues de spectacles peut être interdite ou soumise à une autorisation.

Avant un événement important ou un voyage

- Vérifier le bon fonctionnement de l'appareil, prévoir des piles de rechange.
- Minolta ne pourra en aucun cas être tenu pour responsable du mauvais fonctionnement de l'appareil.

Questions et SAV

- Si vous avez des questions concernant cet appareil, contactez votre revendeur ou le SAV Minolta.
- Avant d'envoyer l'appareil pour réparation, contactez votre revendeur ou le SAV Minolta.

Les symboles suivants peuvent être présent sur l'appareil :



Ce label figurant sur votre appareil certifie qu'il est conforme aux normes en vigueur dans l'Union Européenne pour ce qui concerne les éventuelles interférences causées aux équipements électriques. CE signifie "Conformité Européenne".

Digital Camera: DiMAGE F300



Tested To Comply
With FCC Standards

FOR HOME OR OFFICE USE

Cet appareil est conforme à l'article 15 du règlement FCC. Son fonctionnement doit respecter les deux conditions suivantes : (1) Il ne doit pas causer d'interférences parasites et (2) il doit accepter de recevoir des interférences parasites y compris celles qui pourraient provoquer un dysfonctionnement.

Testé par Minolta Corporation 101 Williams Drive, Ramsey, New Jersey 07446, U.S.A.

Cet appareil numérique de classe B est conforme aux normes canadiennes ICES-003 et NMB-003.

Caractéristiques techniques

Capteur CCD :	CCD type 1/1,8 interlignes couleurs primaires
Nombre de pixels effectifs :	5 millions
Nombre de pixels total :	5,3 millions
Sensibilité (ISO) :	Auto et 64, 100, 200, et 400 ISO équivalents.
Ratio de format :	4/3
Construction optique :	8 éléments en 7 groupes
Ouverture maxi :	f/2,8 (position grand-angle), f/4.7 (position télé)
Focale :	7,8 - 23,4 mm (équivalent 24 x 36 : 38 - 114 mm)
Plage de mise au point (depuis le CCD) :	0,5 m - ∞ 0,2 - 0,6 m en mode macro
Système autofocus :	Vidéo AF
Obturbateur :	CCD électronique + obturbateur mécanique
Vitesses :	1/1000 - 4 s, pose B (15 s maximum)
Recyclage du flash intégré :	6 s (environ)
Viseur :	Viseur optique à image réelle.
Écran ACL :	38 mm, TFT couleurs basse température
Champ couvert :	100 % (environ)
Conversion A/N :	12 bits
Support d'enregistrement :	Cartes mémoires SD et MultiMedia
Formats de fichiers :	JPEG, TIFF, vidéo JPEG (mov), WAV. DCF 1.0 et compatible DPOF.
Contrôle d'impression :	Exif print, PRINT Image Matching II, Epson USB DIRECT-PRINT (impression directe)
Langues des menus :	Japonais, Anglais, Allemand, Français, Espagnol
Sortie vidéo :	NTSC et PAL

Piles :	Une pile lithium CR-3V ou 2 accus AA Ni-MH.
Autonomie (en Enregistrement) :	<p>Environ 260 vues : selon méthode et norme de test Minolta avec pile CR-3V, écran ACL sous tension, images 2560 x 1920, définition standard, pas de lecture rapide, pas de mémoire vocale, pas d'AF en continu, pas de suivi AF du sujet, flash utilisé pour 50 % des vues.</p> <p>Environ 560 vues : selon méthode et norme de test Minolta avec pile CR-3V, écran ACL éteint, images 2560 x 1920, définition standard, pas de lecture rapide, pas de mémoire vocale, pas d'AF en continu, pas de suivi AF du sujet, flash utilisé pour 50 % des vues.</p>
Autonomie (en Lecture) :	<p>Durée de lecture approximative : 270 min.</p> <p>Selon méthode et norme de test Minolta avec pile CR-3V.</p>
Alimentation externe :	Adaptateur secteur AC-6 (vendu séparément)
Dimensions :	111 (L) X 52,5 (H) X 32,5 (P) mm
Poids :	Environ 185 g. (sans piles ni carte mémoire)
Température de fonctionnement :	0° - 40°C
Humidité :	5 - 85% (sans condensation)

Caractéristiques basées sur les informations disponibles au moment de l'impression et sujettes à modification sans préavis.

MINOLTA

© 2002 Minolta Co., Ltd. sous la Convention de Berne
et la Convention Universal Copyright.

0-43325-53136-1

9222-2785-13 P-A211
Imprimé en Allemagne