



KONICA MINOLTA

# SU-502

---

## Guide de l'utilisateur





# Table des matières



---

# Table des matières

## 1 Introduction

<b>1.1</b>	<b>Bienvenue</b> .....	<b>1-3</b>
	Marques déposées .....	1-3
	A propos de PageScope Web Connection .....	1-4

## 2 Présentation

<b>2.1</b>	<b>Scan à E-mail</b> .....	<b>2-3</b>
<b>2.2</b>	<b>Scan à Serveur (FTP)</b> .....	<b>2-4</b>
<b>2.3</b>	<b>Fax Internet</b> .....	<b>2-6</b>
<b>2.4</b>	<b>Emission fax directe</b> .....	<b>2-7</b>
<b>2.5</b>	<b>Configuration requise</b> .....	<b>2-8</b>
	Configuration minimale requise .....	2-8
<b>2.6</b>	<b>Noms des touches du panneau de contrôle et leurs fonctions</b> ...	<b>2-9</b>
2.6.1	bizhub 160/161 – Touches du panneau de contrôle et leurs fonctions .....	2-9
2.6.2	bizhub 162/210 – Touches du panneau de contrôle et leurs fonctions .....	2-12
2.6.3	A propos de l'afficheur .....	2-15
	Liste des symboles .....	2-15
2.6.4	Saisie de caractères texte .....	2-16
	Utilisation des touches .....	2-16
	Exemple de saisie de texte .....	2-18
	Notes sur la saisie et la correction de texte .....	2-19
<b>2.7</b>	<b>Utiliser PageScope Web Connection</b> .....	<b>2-20</b>
2.7.1	Pour utiliser PageScope Web Connection .....	2-20
2.7.2	Présentation de PageScope Web Connection .....	2-20
2.7.3	Configuration requise .....	2-22
2.7.4	Accéder à PageScope Web Connection .....	2-22
	Pour accéder à PageScope Web Connection .....	2-22
2.7.5	Utiliser PageScope Web Connection .....	2-22
2.7.6	A propos de l'organisation de l'écran .....	2-23
2.7.7	Connexion comme Administrateur .....	2-24
	Se connecter en mode Administrateur .....	2-24

## 3 Préparation

<b>3.1</b>	<b>Connexion à un réseau LAN</b> .....	<b>3-3</b>
	Raccordement du câble LAN .....	3-3
<b>3.2</b>	<b>Paramètres réseau</b> .....	<b>3-5</b>
	Aperçu des paramètres réseau .....	3-5
<b>3.3</b>	<b>Spécifier les paramètres réseau depuis le panneau de contrôle</b> .....	<b>3-10</b>
3.3.1	Spécifier les paramètres réseau (menu "PARAMETRES RESEAU") .....	3-10
	Réglage de l'adresse IP .....	3-11
	Spécification du masque sous-réseau .....	3-13
	Spécification de la passerelle (par défaut) .....	3-14
	Spécification de la configuration DNS .....	3-15
	Spécification du paramètre émission passerelle .....	3-16
3.3.2	Spécification des paramètres E-mail (menu "E-MAIL PARAM. 1") .....	3-17
	Enregistrement du nom de l'émetteur .....	3-18
	Enregistrement de l'adresse E-mail de l'émetteur .....	3-19
	Spécification de l'adresse du serveur SMTP .....	3-19
	Spécification du numéro de port SMTP (fonction "SMTP PORT NO.") .....	3-20
	Spécification du délai de connexion au serveur SMTP (fonction "DELAI SMTP") .....	3-20
	Spécifier l'option d'insertion d'un descriptif texte (fonction "INSERTION TEXTE") .....	3-21
	Spécification de la ligne objet par défaut .....	3-21
3.3.3	Spécification des Paramètres E-mail secondaires (menu "E-MAIL PARAM. 2") .....	3-22
	Spécification de l'adresse du serveur POP3 .....	3-23
	Spécification du Numéro de port POP3 (fonction "NO. PORT POP3") .....	3-24
	Spécification du Délai de connexion au serveur POP3 (fonction "DELAI POP3") .....	3-24
	Spécification du nom de compte POP3 .....	3-25
	Spécification du mot de passe POP3 .....	3-25
	Paramétrage de la réception automatique .....	3-26
	Spécification de l'adresse pour la notification du résultat .....	3-26
	Activation /désactivation de l'impression des informations d'en-tête (fonction "IMPRIMER EN TETE") .....	3-27

<b>3.4</b>	<b>Spécifier les paramètres réseau avec PageScope</b>	
	<b>Web Connection</b> .....	<b>3-28</b>
	Pour accéder à PageScope Web Connection .....	3-28
3.4.1	Onglet “Réseau” .....	3-29
	Configuration TCP/IP .....	3-29
	Configuration SMTP & POP3 .....	3-30
	Configuration FTP & DNS .....	3-32
3.4.2	Onglet “Fax” .....	3-33
	Configuration Fax .....	3-33
3.4.3	Onglet “Numériser” .....	3-34
	Paramétrage Destination Fichier .....	3-34
<b>3.5</b>	<b>Ajouter des destinations</b> .....	<b>3-37</b>
3.5.1	Ajout d'adresses à partir du panneau de contrôle .....	3-37
	Spécification des paramètres pour une touche de numérotation 1-touche .....	3-37
	Spécification des paramètres pour un numéro abrégé .....	3-39
	Spécification des paramètres pour une touche numérotation groupe .....	3-41
3.5.2	Ajouter des adresses avec PageScope Web Connection .....	3-43
	Spécification des paramètres pour la numérotation 1-touche ....	3-43
	Ajout d'un nouveau réglage numérotation 1-touche .....	3-44
	Spécification des paramètres de Numérotation abrégée .....	3-46
	Ajout d'un nouveau réglage de numérotation abrégée .....	3-47
	Spécification des paramètres de numérotation Groupe de diffusion .....	3-49
	Ajout d'un nouveau réglage de numérotation groupe .....	3-50
	Spécification du réglage pour la numérotation abrégée (Serveur FTP) .....	3-52
	Ajout d'un nouveau réglage de numérotation abrégée (Serveur FTP) .....	3-53
	Téléchargement de la liste de destination .....	3-56

## 4 Opérations Scan à E-mail

<b>4.1</b>	<b>Procédures d'émission</b> .....	<b>4-4</b>
4.1.1	Utilisation de l'introducteur de document .....	4-4
	Comment utiliser l'introducteur automatique de document .....	4-4
4.1.2	Avec la vitre d'exposition .....	4-7
	Comment utiliser la vitre d'exposition .....	4-7
4.1.3	Changement des réglages du mode Numérisation .....	4-10
	Comment modifier les paramètres du mode Numérisation .....	4-10

4.1.4	Changement du format de l'image numérisée .....	4-12
	Comment modifier le format de l'image numérisée .....	4-12
4.1.5	Spécification des réglages par défaut pour les paramètres scanner .....	4-13
	Spécification de la définition .....	4-13
	Spécification du format des données .....	4-14
	Spécification de la méthode d'encodage .....	4-14
4.1.6	En cas de saturation mémoire pendant la numérisation .....	4-15
<b>4.2</b>	<b>Spécification de la destination avec les touches de numérotation 1-touche .....</b>	<b>4-16</b>
	Comment utiliser les touches de numérotation 1-touche .....	4-16
<b>4.3</b>	<b>Spécification de la destination avec les numéros abrégés .....</b>	<b>4-17</b>
	Comment utiliser les numéros abrégés .....	4-17
<b>4.4</b>	<b>Spécification de la destination avec les touches de numérotation groupe .....</b>	<b>4-18</b>
	Comment utiliser les touches groupe de diffusion .....	4-18
<b>4.5</b>	<b>Spécification de la destination avec le répertoire .....</b>	<b>4-19</b>
	Comment utiliser le répertoire .....	4-19
	Recherche dans le répertoire .....	4-20

## 5 Opérations Scan à Serveur (FTP)

<b>5.1</b>	<b>Procédure de numérisation vers serveur .....</b>	<b>5-4</b>
5.1.1	Utilisation de l'introducteur de documents .....	5-4
	Comment utiliser l'introducteur automatique de document .....	5-4
5.1.2	Avec la vitre d'exposition .....	5-7
	Comment utiliser la vitre d'exposition .....	5-7
5.1.3	En cas de saturation mémoire pendant la numérisation .....	5-10

## 6 Opérations Fax Internet

<b>6.1</b>	<b>Procédure d'émission des fax Internet .....</b>	<b>6-4</b>
6.1.1	Utilisation de l'introducteur de documents .....	6-4
	Comment utiliser l'introducteur automatique de document .....	6-4
6.1.2	Avec la vitre d'exposition .....	6-6
	Comment utiliser la vitre d'exposition .....	6-6
6.1.3	Réglages définition fax .....	6-8
	Réglage de la définition fax .....	6-8
6.1.4	En cas de saturation mémoire pendant la numérisation .....	6-10



<b>6.2</b>	<b>Spécification de la destination avec la numérotation programmée</b>	<b>6-11</b>
<b>6.3</b>	<b>Envoi d'un document à plusieurs destinations (Emission en diffusion)</b>	<b>6-11</b>
6.3.1	Utilisation de l'émission diffusion	6-12
	Comment utiliser l'émission diffusion	6-12
<b>6.4</b>	<b>Envoi d'un document à une heure spécifiée (Emission différée)</b>	<b>6-14</b>
6.4.1	Utilisation de l'émission différée	6-14
	Comment utiliser l'émission différée	6-14
<b>6.5</b>	<b>Abandon (Effacement) d'un document en file d'attente d'émission</b>	<b>6-16</b>
6.5.1	Annulation d'un document en attente	6-16
	Comment supprimer un document en file d'attente	6-16
<b>6.6</b>	<b>Réception de fax Internet</b>	<b>6-18</b>
6.6.1	Types de messages E-mail qui peuvent être reçus	6-18
6.6.2	Réception Auto	6-18
6.6.3	Réception manuelle	6-19
	Vérification manuelle des messages E-mail	6-19
<b>6.7</b>	<b>Faire suivre des documents</b>	<b>6-21</b>
6.7.1	Utilisation de la fonction Faire Suivre	6-21
	Comment utiliser la fonction Faire suivre	6-21
<b>7</b>	<b>Emission fax directe</b>	
<b>7.1</b>	<b>A propos d'Unimessage Pro I-Net Portal</b>	<b>7-3</b>
<b>7.2</b>	<b>Utilisation d'Unimessage Pro I-Net Portal</b>	<b>7-3</b>
<b>8</b>	<b>Vérification des résultats d'émission / réception</b>	
<b>8.1</b>	<b>Vérification des résultats d'émission</b>	<b>8-3</b>
	Comment contrôler les résultats d'émission	8-3

---

## 9 Messages d'erreur liés aux opérations

<b>9.1</b>	<b>Messages, causes et solutions .....</b>	<b>9-3</b>
<b>9.2</b>	<b>Dépannage .....</b>	<b>9-5</b>
	Emission Scan à E-mail .....	9-5
	Emission fax Internet .....	9-5
	Réception de Fax Internet .....	9-6
	Emission fax directe (Passerelle Em.) .....	9-7
	PageScope Web Connection .....	9-7

## 10 Annexe

<b>10.1</b>	<b>Spécifications .....</b>	<b>10-3</b>
	Scan à E-mail / Scan à Serveur .....	10-3
	Fax Internet .....	10-3

## 11 Index



# Introduction



# 1 Introduction

## 1.1 Bienvenue

Ce manuel décrit l'utilisation des fonctions d'application réseau sur Internet ou un intranet.

Veillez lire l'intégralité des instructions qu'il contient avant d'utiliser les fonctions.

En ce qui concerne les instructions relatives à l'utilisation de la machine elle-même et les précautions générales de sécurité, veuillez vous reporter au manuel fourni avec la machine.

Pour référence ultérieure, conservez ce manuel et le CD-ROM qui l'accompagne dans un endroit sûr.

### **Marques déposées**

PageScope est une marque commerciale de KONICA MINOLTA BUSINESS TECHNOLOGIES, INC.

Ethernet est une marque déposée de Xerox Corporation.

PCL est une marque déposée de Hewlett-Packard Company.

Microsoft, Windows et Windows NT sont des marques déposées de Microsoft Corporation.

Netscape Communications, le logo Netscape Communications, Netscape Navigator, Netscape Communicator et Netscape sont des marques déposées de Netscape Communications Corporation.

Novell et NetWare sont des marques déposées de Novell, Inc.

Unimessage est une marque déposée de Wordcraft International Limited.

Tous les autres noms de produits sont des marques ou des marques déposées de leurs propriétaires respectifs.

Copyright © 2005 KONICA MINOLTA BUSINESS TECHNOLOGIES, INC.

Les informations qui figurent dans ce manuel peuvent faire l'objet de modifications sans préavis.

## A propos de PageScope Web Connection

Si une carte interface réseau (NIC) est installée, vous pouvez employer l'utilitaire réseau PageScope Web Connection. PageScope Web Connection est un utilitaire réseau qui vous permet de modifier les paramètres réseau et autres réglages sur le réseau lui-même plutôt que sur le périphérique.

Pour utiliser PageScope Web Connection il suffit de disposer d'un navigateur Web (Internet Explorer ou Netscape Navigator) installé sur l'ordinateur. Aucune installation de logiciel spécial n'est requise. Pour les instructions relatives à l'utilisation de PageScope Web Connection, voir "Utiliser PageScope Web Connection" à la page 2-20.



### Remarque

*La copie ou la reproduction totale ou partielle de ce manuel sans autorisation préalable n'est pas autorisée.*

*Le contenu de ce manuel peut être modifié sans préavis.*

*Aucune partie de ce manuel ne peut être reproduite ou modifiée sans autorisation préalable.*

*Les copies d'écran reproduites dans ce manuel peuvent différer de l'affichage réel à l'écran.*

*Les fonctions de numérisation réseau (par exemple, Scan à E-mail et Fax Internet) ne peuvent être utilisées qu'avec le modèle fax.*

*Pour pouvoir utiliser les fonctions de numérisation réseau (par exemple, Scan à E-mail et Fax Internet) décrites dans ce manuel, l'unité scanner et la carte interface réseau doivent être installées.*



## Présentation





## 2 Présentation

La fonction numérisation permet de facilement convertir les documents papier en documents électroniques et de les classer dans un système d'archivage électronique qui facilite l'accès aux informations. Les images numérisées (données de numérisation) sont enregistrées au format TIFF ou PDF et peuvent être envoyées à d'autres ordinateurs sur un réseau.

On peut transmettre les données de numérisation des manières suivantes. Sélectionnez la méthode qui convient le mieux à votre environnement réseau ou à votre objectif.

### 2.1 Scan à E-mail

Les données de numérisation sont envoyés en fichiers TIFF ou PDF joints aux courriers électroniques sur le réseau ou sur Internet.

Cette méthode nécessite la disponibilité d'un serveur de messagerie sur le réseau.

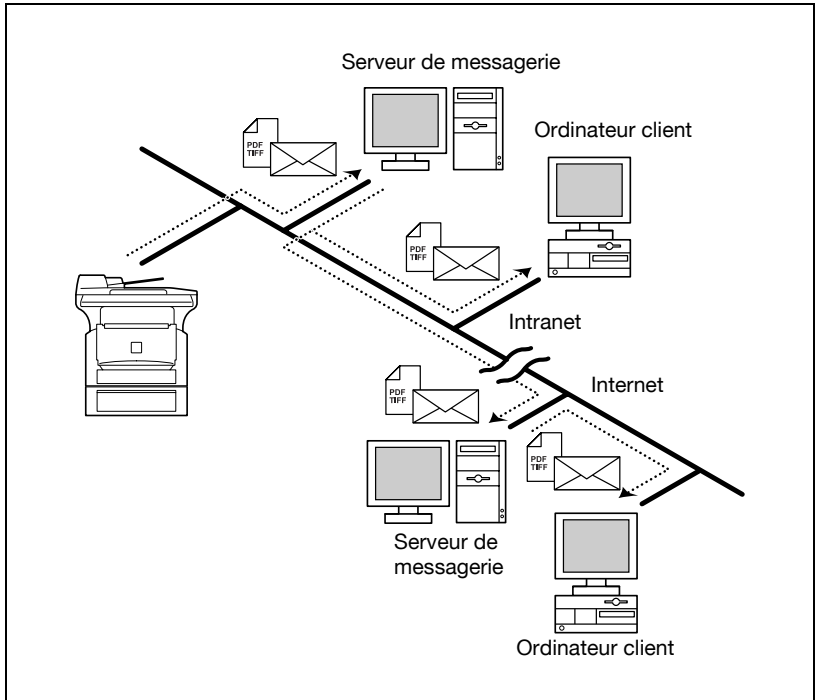

## 2.2 Scan à Serveur (FTP)

Les données de numérisation sont téléchargées vers l'amont, sous forme de fichier TIFF ou PDF, à destination du serveur FTP spécifié.

Cette méthode nécessite la disponibilité FTP sur le réseau.

Les données de numérisation peuvent aussi être envoyées à un serveur FTP auquel on accède via un serveur proxy.

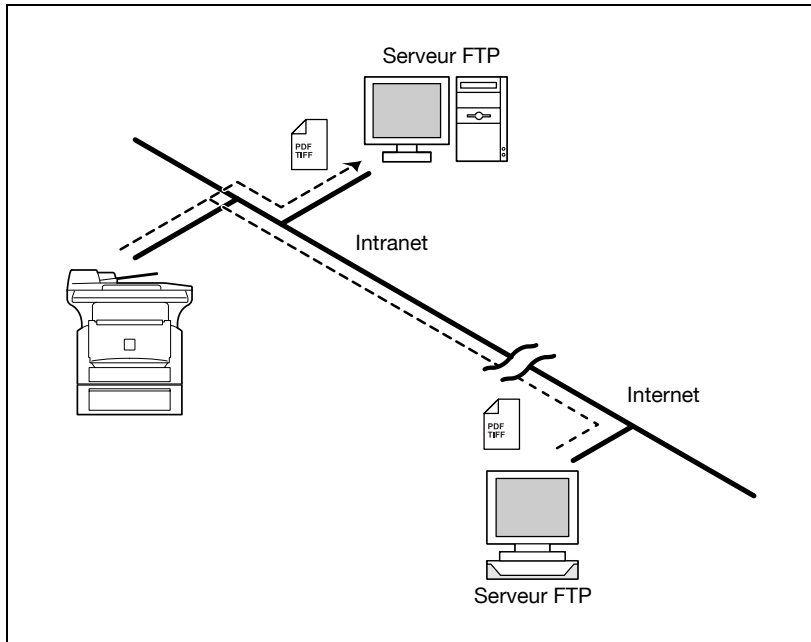

De plus, il est possible de paramétrer le système de manière à pouvoir notifier à 10 destinataires spécifiés l'adresse du serveur FTP où les données ont été téléchargées.

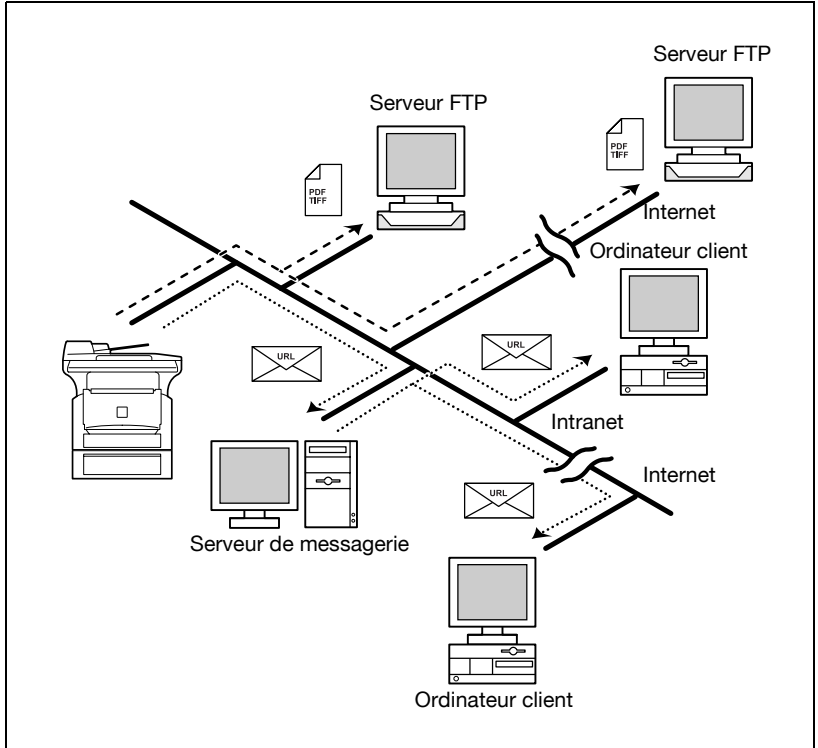

## 2.3 Fax Internet

Contrairement aux télécopieurs qui utilisent les lignes téléphoniques, la télécopie Internet permet de recevoir et d'envoyer des images fax par Internet. Le service fax Internet utilise les services e-mail Internet pour envoyer et recevoir des images fax. Un service fax Internet envoie les images numérisées sous la forme de fichiers TIFF-F joints aux courriers électroniques vers la destination fax Internet désirée. Le service fax Internet qui reçoit les courriers électroniques imprime alors les fichiers lors de leur réception.

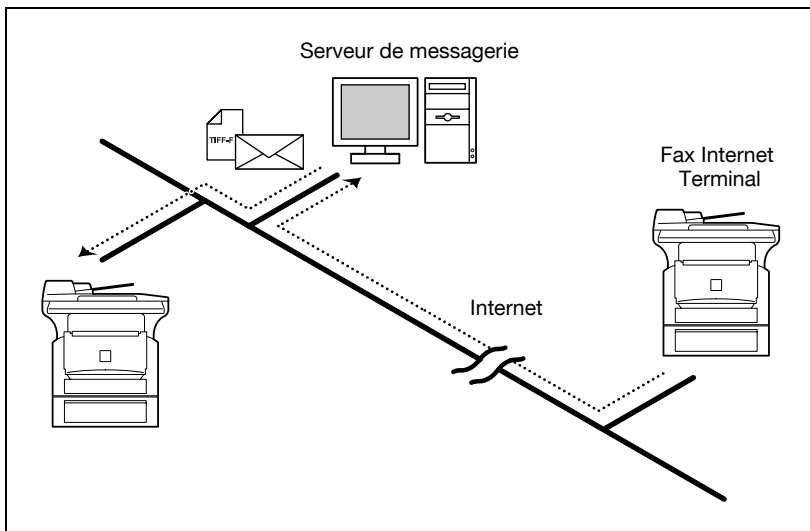
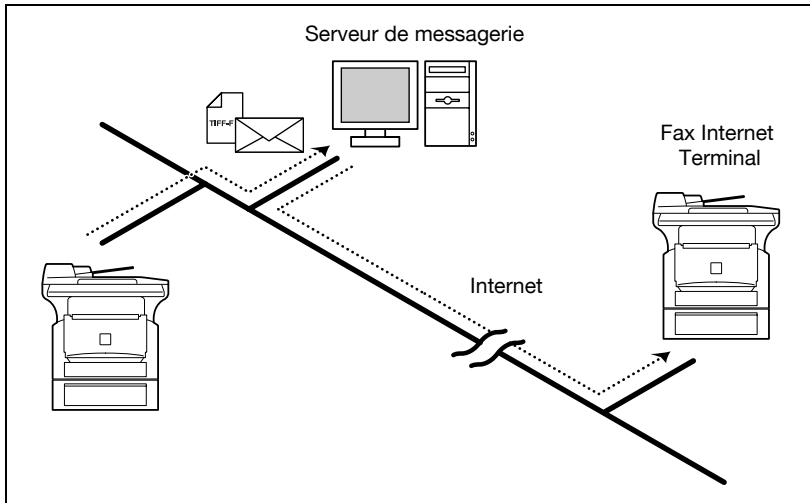

## 2.4 Emission fax directe

Grâce à cette opération, les documents créés à l'aide d'un logiciel de traitement de texte ou d'autres applications peuvent être, sans besoin de les imprimer, envoyés directement à un télécopieur en spécifiant simplement le numéro de téléphone ou de fax de destination.

Pour pouvoir utiliser la fonction Fax Direct, le logiciel en option Unimessage Pro I-Net Portal doit être installé. Une fois que vous avez vérifié que l'environnement réseau répond aux exigences réseau, cliquez sur Paramètres Réseau ou sur Réglages Unimessage Pro I-Net Portal.

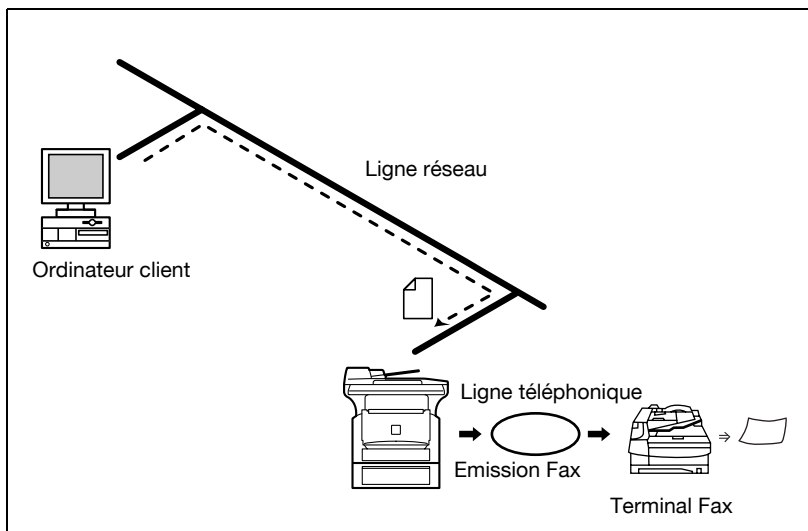

## 2.5 Configuration requise

L'environnement système suivant est nécessaire pour pouvoir utiliser les fonctions fax Internet ou numérisation réseau.



### Remarque

*Les connexions TCP/IP doivent être activées pour pouvoir utiliser les fonctions fax Internet ou numérisation réseau.*

*La machine doit être connectée à une ligne téléphonique pour pouvoir utiliser les fonctions qui nécessitent une connexion téléphonique.*

### Configuration minimale requise

Fonctions disponibles quand l'unité scanner est installée

	Scan à E-mail	Scan à Serveur (FTP)	Fax Internet	Fax Direct
Environnement nécessaire pour la transmission de données image	Serveur de messagerie (serveur SMTP)	<ul style="list-style-type: none"> <li>• Serveur FTP</li> <li>• L'utilisation de notifications par courrier électronique nécessite un serveur de messagerie (serveur SMTP).</li> </ul>	Serveur de messagerie (serveur POP3, serveur SMTP)	Logiciel Unimessage Pro I-Net Portal (en option)
Environnement nécessaire pour l'importation de données image	Client E-mail	Client FTP	Terminal Fax Internet	-

## 2.6 Noms des touches du panneau de contrôle et leurs fonctions

### 2.6.1 bizhub 160/161 – Touches du panneau de contrôle et leurs fonctions

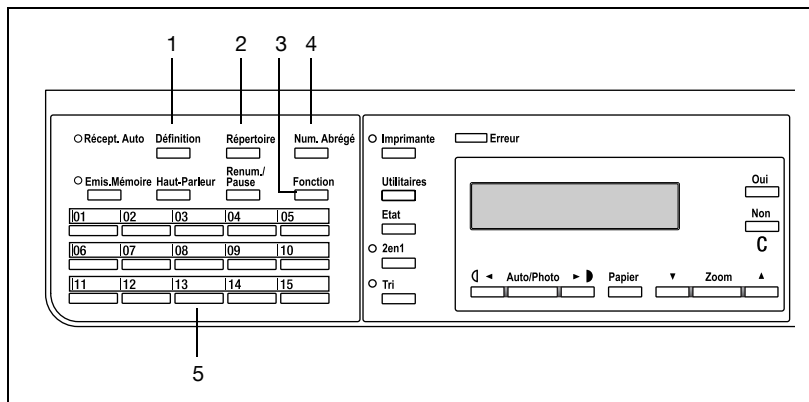

N°	Nom de la pièce	Fonction
1	Touche [Définition]	Permet de sélectionner la qualité de l'image (sa définition à l'émission) pour la fonction fax Internet.
2	Touche [Répertoire]	Recherche et affiche les adresses programmées dans la numérotation 1-touche, la numérotation groupe et la numérotation abrégée.
3	Touche [Fonction]	Permet de naviguer entre les différents écrans de réglage des fonctions. "Envoi d'un document à plusieurs destinations (Emission en diffusion)" à la page 6-11, "Envoi d'un document à une heure spécifiée (Emission différée)" à la page 6-14, "Abandon (Effacement) d'un document en file d'attente d'émission" à la page 6-16, "Réception de fax Internet" à la page 6-18
4	Touche [Num. Abrégé]	Sert à spécifier les destinations préalablement programmées sous un nombre à trois chiffres.
5	Touches de numérotation 1-touche	Permettent de spécifier les destinations préalablement programmées.

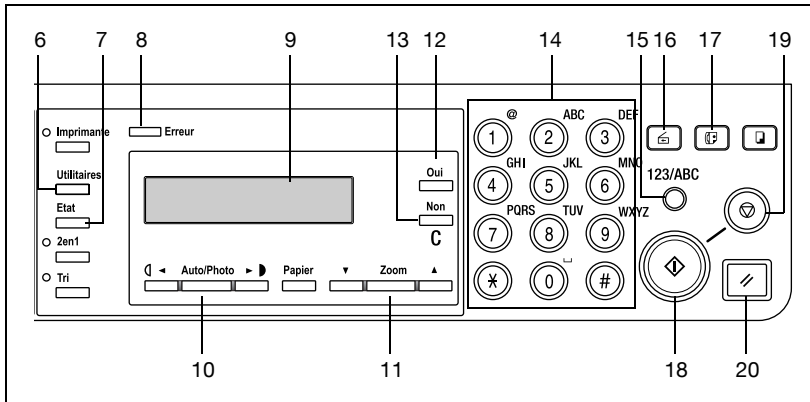

N°	Nom de la pièce	Fonction
6	Touche [Utilitaires]	Permet d'afficher les divers écrans du mode Utilitaires. PARAMETRES MACHINE, ENREGISTREMENT FAX, E-MAIL PARAM.1, E-MAIL PARAM.2, PARAMETRES RESEAU, PARAMETRES SCANNER
7	Touche [Etat]	Permet de vérifier l'état d'une émission.
8	Voyant "Erreur"	S'allume en cas d'erreur.
9	Ecran	Affiche le détail des réglages, comme les adresses E-mail, les menus de paramétrage et les messages d'erreur.
10	Touches ◀ et ▶ Touche [Auto/Photo]	Permet de spécifier le mode de numérisation lors de l'utilisation des fonctions de numérisation réseau. Dans les écrans de paramétrage, sert à sélectionner l'option à gauche ou à droite de la position en cours.
11	Touches ▲ et ▼ Touche [Zoom]	Dans les listes ou les écrans de paramétrage, permet de sélectionner l'élément au-dessus ou au-dessous de la position en cours.
12	Touche [Oui]	Sert à confirmer les paramètres.
13	Touche [Non/C] (correction)	Permet d'effacer les caractères ou les nombres qui ont été saisis dans un champ de réglage. Permet de revenir à l'écran précédent.
14	Clavier numérique	Permet aussi de saisir des valeurs de réglage. Sert à saisir des chiffres et des lettres. Ces touches permettent aussi d'entrer des adresses E-mail ou du texte. Permet d'entrer les numéros de numérotation abrégée.
15	Touche [123]/ABC	Permet de basculer entre la saisie de chiffres et la saisie de caractères.
16	Touche [Numérisation]	Permet de commuter les différents modes de numérisation. Le voyant s'allume en vert pour indiquer que la machine est en mode Numérisation.
17	Touche [Fax]	Permet d'envoyer des données de numérisation ou de recevoir des messages E-mail quand on utilise la fonction Fax Internet.
18	Touche [Départ]	Permet de lancer la numérisation, ou d'envoyer des messages E-mail ou des fichiers.



N°	Nom de la pièce	Fonction
19	Touche [Stop]	Permet d'arrêter la numérisation de document, d'arrêter l'émission ou la réception, ou encore d'arrêter l'impression.
20	Touche [Initialisation]	Permet d'annuler toutes les opérations en cours.

## 2.6.2 bizhub 162/210 – Touches du panneau de contrôle et leurs fonctions

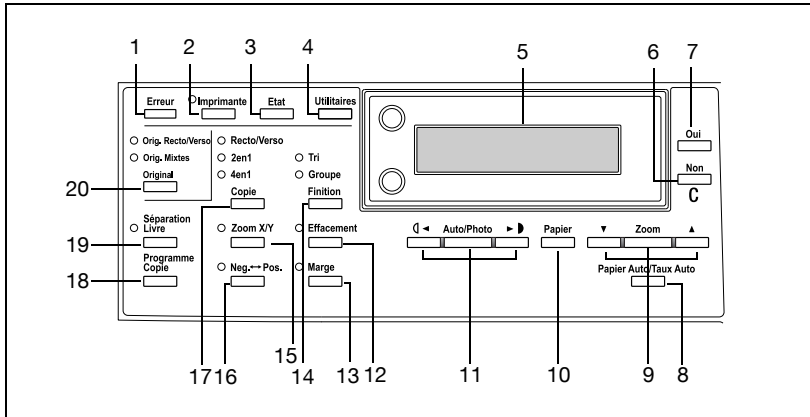

N°	Nom de la pièce	Fonction
1	Voyant "Erreur"	S'allume ou clignote en cas d'erreur.
2	Touche/voyant [Imprimante]	S'allume lorsque les données sont imprimées à partir de l'ordinateur et clignote quand les données sont en cours d'émission. Pour plus de détails, voir le Manuel d'utilisation du Contrôleur Imprimante.
3	Touche [Etat]	Permet de consulter les compteurs.
4	Touche [Utilitaires]	Permet de passer en mode Utilitaires et d'en afficher le premier écran. <ul style="list-style-type: none"> <li>Paramètre machine, configuration source papier, gestion utilisateur, gestion administrateur, paramètres Copie 1 &amp; 2</li> </ul>
5	Ecran	Permet d'afficher les menus de réglage, les messages d'erreur, ainsi que les paramètres spécifiés comme le nombre de copies et le taux zoom.
6	Touche [Non / C]	Efface les caractères saisis. Permet de revenir à l'écran précédent.
7	Touche [Oui]	Confirme le réglage actuel.
8	Touche [Papier Auto/Taux Auto]	Permet de sélectionner la fonction Papier Auto ou la fonction Format Auto.
9	Touche [Zoom], touches ▼ et ▲	<ul style="list-style-type: none"> <li>Servent à sélectionner un taux prédéfini d'agrandissement ou de réduction.</li> <li>Lorsque le format papier est sélectionné manuellement, le taux zoom peut être réglé de <math>\times 0,25</math> à <math>\times 4,00</math>. (Sélection manuelle du papier)</li> <li>Lorsque le format papier est sélectionné automatiquement, le taux zoom peut être réglé de <math>\times 0,50</math> à <math>\times 2,00</math>. (Papier Auto)</li> <li>Permettent aussi de spécifier la sélection supérieure ou la sélection inférieure dans les écrans de réglage et les menus.</li> </ul>
10	Touche [Papier]	Permet de sélectionner le format du papier à imprimer.

N°	Nom de la pièce	Fonction
11	Touche [Auto/Photo], touches ◀ et ▶	<ul style="list-style-type: none"><li>• Permet de spécifier la densité de numérisation pour les copies.</li><li>• Permettent aussi de spécifier la sélection à gauche ou la sélection à droite dans les écrans de réglage.</li></ul>
12	Touche [Effacement]	Permet de sélectionner la zone de document à effacer.
13	Touche [Marge]	Appuyez pour choisir le mode Marge.
14	Touche [Finition]	Permet de sélectionner une fonction Finition pour les copies.
15	Touche [Zoom X/Y]	Permet de spécifier différentes échelles sur l'axe vertical et l'axe horizontal.
16	Touche [Nég. ↔ Pos.]	Permet d'effectuer des copies dont les zones foncées et les zones claires sont inversées par rapport au document.
17	Touche Copie	Permet de sélectionner les fonctions copie 2 en 1 ou 4 en 1.
18	Touche [Programme Copie]	<ul style="list-style-type: none"><li>• Permet d'enregistrer des programmes copie.</li><li>• Ces programmes copie peuvent ensuite être sélectionnés et rappelés.</li></ul>
19	Touche [Séparation Livre]	Permet de sélectionner la fonction Séparation Livre.
20	Touche [Original]	Permet de choisir la fonction Orig. Recto/Verso et la fonction Orig. Mixtes.

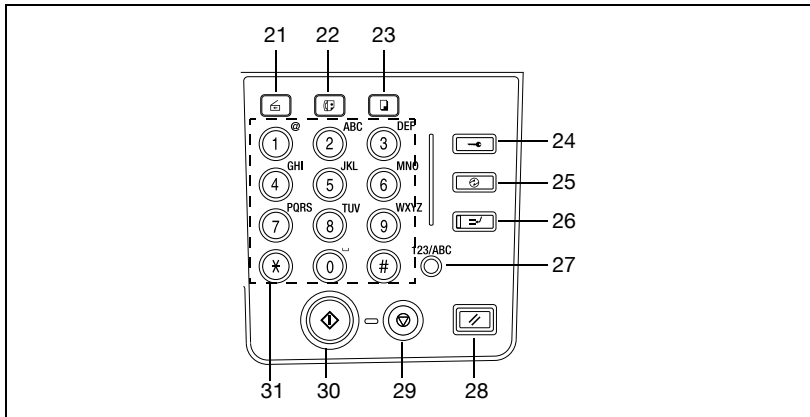

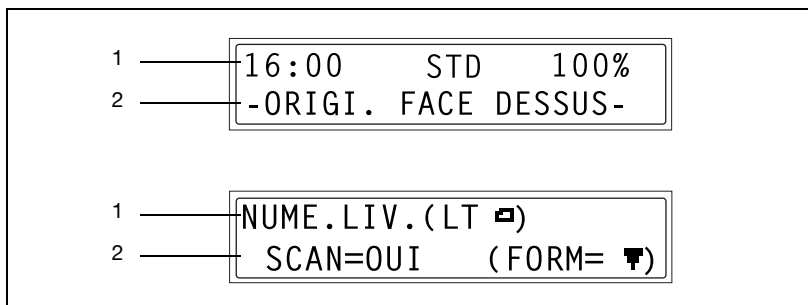

N°	Nom de la pièce	Fonction
21	Touche Numérisation	Appuyez sur cette touche pour passer en mode Numérisation. Le voyant s'allume en vert pour indiquer que la machine est en mode Numérisation. (Disponible seulement si la carte interface réseau NC-502 le kit fax FK -505 et l'unité scanner SU-502 sont installés.)
22	Touche Fax	Non disponible sur cette machine.
23	Touche Copie	Appuyez sur cette touche pour passer en mode Copie. Le voyant s'allume en vert pour indiquer que la machine est en mode Copie.
24	Touche Code	S'utilise en Gestion Utilisateur.
25	Touche Economie d'énergie	Appuyez sur cette touche pour passer en mode Economie d'énergie.
26	Touche Interruption	Appuyez sur cette touche pour passer en mode Interruption. Le voyant s'allume en vert pour indiquer que la machine est en mode Interruption. Appuyez une nouvelle fois pour annuler le mode Interruption et revenir au mode précédent l'activation du mode Interruption.
27	Touche [123]/ABC	Non disponible sur cette machine.
28	Touche Initialisation	<ul style="list-style-type: none"> <li>Annule toutes les fonctions de copie et en restaure les sélections par défaut.</li> <li>Supprime toutes les tâches en file d'attente.</li> </ul>
29	Touche Stop	Arrête l'opération de copie multi-pages.
30	Touche Départ	<ul style="list-style-type: none"> <li>Démarré l'opération de copie.</li> <li>Si cette touche est activée pendant que la machine est en pré-chauffage, la tâche de copie sera placée en file d'attente.</li> <li>Le voyant s'allume en rouge pour indiquer que la machine est prête pour l'opération de copie, ou il s'allume en orange pour indiquer qu'elle n'est pas encore prête.</li> </ul>
31	Clavier numérique	<ul style="list-style-type: none"> <li>Permet de spécifier le nombre de copies.</li> <li>Permet aussi de saisir des valeurs de réglage.</li> <li>Les touches [*] et [#] ne sont pas opérationnelles sur cette machine.</li> </ul>

### 2.6.3 A propos de l'afficheur



N°	Indication à l'écran	Description
1	Nom du menu ou de la fonction	<ul style="list-style-type: none"> <li>• Affiche le mode ou le réglage fonction sélectionné actif.</li> <li>• Affiche le menu, ou l'option de réglage en vigueur.</li> <li>• Affiche un message en cas d'erreur.</li> <li>• En mode veille, affiche la date et le niveau de mémoire disponible.</li> </ul>
2	Zone de message	Affiche les messages relatifs à l'utilisation.

#### Liste des symboles

Symbole		Description
	Envoi/Réception de messages E-mail	Un courrier électronique est en cours d'envoi ou de réception.
	En veille pour émission en différé	Un courrier électronique est en file d'attente pour envoi en différé.

## 2.6.4 Saisie de caractères texte

Cette section décrit la manière de saisir des caractères texte lors de l'enregistrement de la destination ou de la saisie de noms, par exemple pour les touches de numérotation 1-touche.

### Utilisation des touches

Le clavier numérique permet de saisir des chiffres, du texte ou des symboles.

Pour passer du mode de saisie des chiffres au mode de saisie des lettres/symboles, appuyez sur la touche [123/ABC].

Pour indiquer la saisie de chiffres, le signe “[1]” apparaît sur l'afficheur.

Pour indiquer la saisie de lettres ou de symboles, le signe “[A]” apparaît sur l'afficheur.

Les listes suivantes indiquent les caractères disponibles sous chaque touche du clavier numérique.

Pour la saisie de numéros de fax et d'adresses E-mail :

Clavier numérique	Caractères disponibles*	
1	@	. (point) @_ (tiret) - (trait d'union) 1
2	ABC	ABC2abc
3	DEF	DEF3def
4	GHI	GHI4ghi
5	JKL	JKL5jkl
6	MNO	MNO6mno
7	PQRS	PQRS7pqrs
8	TUV	TUV8tuv
9	WXYZ	WXYZ9wxyz
0	␣ espace	(espace) 0
✂		+&/*=!?( )% [ ] ^ ' { } '\$
#		#

\* Appuyez à plusieurs reprises sur la touche du clavier numérique afin de faire défiler le caractère ou le symbole recherché jusqu'à ce qu'il apparaisse sur l'afficheur.

Pour les noms de destinataires (modèles métriques):

Clavier numérique	Caractères disponibles*	
1	@	. (point) @_ (tiret) - (trait d'union) 1
2	ABC	ABC2abcĂăĂăĂăÆæàÇç
3	DEF	DEF3deffÉèè
4	GHI	GHI4ghiiï
5	JKL	JKL5jkl
6	MNO	MNO6mnoŃńŎôøØøð
7	PQRS	PQRS7pqrsß
8	TUV	TUV8tuvÛüúú
9	WXYZ	WXYZ9wxyz
0	␣ espace	(espace) 0
✖		+&/*=!?( )% [ ] ^ ' { }   ` \$ , ; : < > " ' £
#		#

Pour les noms de destinataires (modèles en pouces):

Clavier numérique	Caractères disponibles*	
1	@	. (point) @_ (tiret) - (trait d'union) 1
2	ABC	ABC2abc
3	DEF	DEF3def
4	GHI	GHI4ghi
5	JKL	JKL5jkl
6	MNO	MNO6mno
7	PQRS	PQRS7pqrs
8	TUV	TUV8tuv
9	WXYZ	WXYZ9wxyz
0	␣ espace	(espace) 0
✖		+&/*=!?( )% [ ] ^ ' { }   ` \$ , ; : < > " ' £
#		#

\* Appuyez à plusieurs reprises sur la touche du clavier numérique afin de faire défiler le caractère ou le symbole recherché jusqu'à ce qu'il apparaisse sur l'afficheur.

## Exemple de saisie de texte

Pour entrer le texte “NJ Office”

Le curseur clignote à sa position actuelle en alternance avec le caractère.

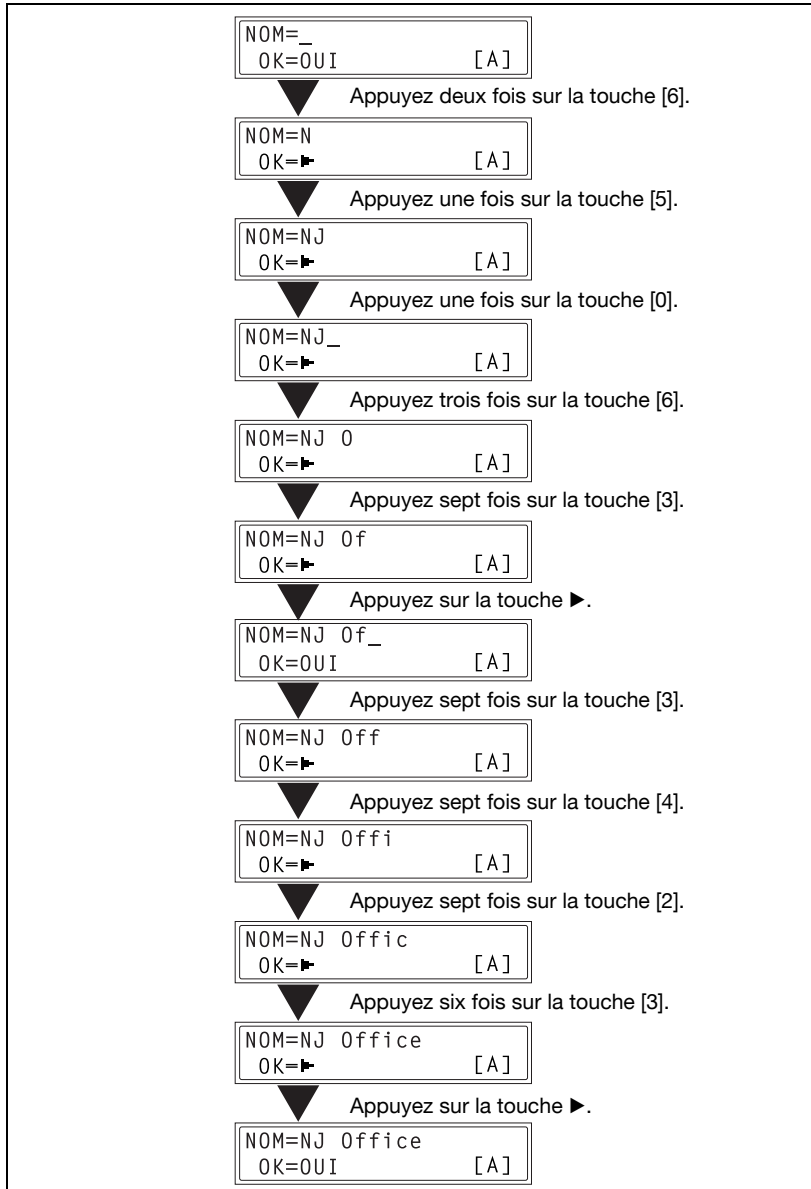



**Notes sur la saisie et la correction de texte**

Maintenez la touche [Non/C] enfoncée pendant une seconde ou plus pour effacer tout le texte introduit dans un champ de saisie.

Pour n'effacer qu'une partie du texte, appuyez sur les touches ◀ et ▶ pour déplacer le curseur (|) sur le caractère à supprimer, et appuyez sur la touche [Non/C].

Pour introduire une espace, appuyez sur la touche [0] du clavier numérique.

Lors de la saisie de texte, appuyez sur la touche ▶ avant d'introduire le caractère suivant si celui-ci est identique au caractère en cours. (Veuillez vous reporter à "Exemple de saisie de texte" à la page 2-18.)

Pour changer un caractère qui a été saisi, appuyez sur les touches ◀ et ▶ pour déplacer le curseur (|) sur le caractère à modifier, appuyez sur la touche [Non/C] pour effacer le caractère, puis tapez le caractère correct.

## 2.7 Utiliser PageScope Web Connection

### 2.7.1 Pour utiliser PageScope Web Connection

Pour pouvoir utiliser PageScope Web Connection, la Carte Interface Réseau (NC-501), en option, doit être installée.

### 2.7.2 Présentation de PageScope Web Connection

PageScope Web Connection est un utilitaire de contrôle de périphérique fourni par le serveur HTTP intégré à la Carte Interface Réseau. Cet utilitaire peut servir d'interface avec un navigateur Web pour contrôler à distance la machine et la Carte Interface Réseau.

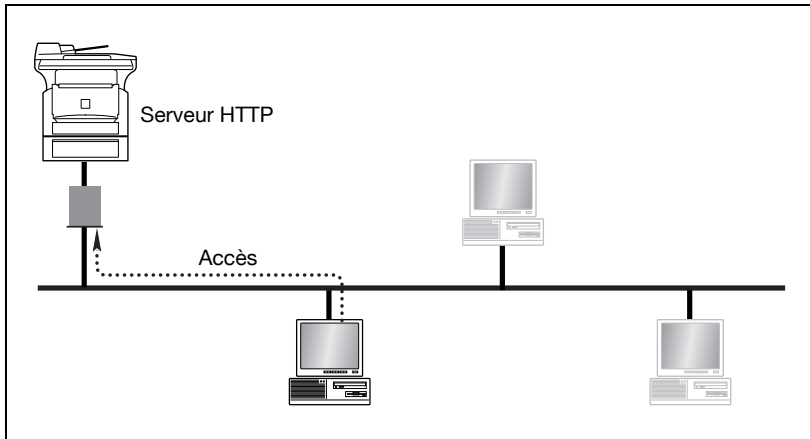

Voici quelques exemples de types d'opérations que vous pouvez effectuer avec PageScope Web Connection.

- Réglage/changement des paramètres réseau
  - Paramètres TCP/IP
  - Paramètres SMTP
  - Paramètres POP3
  - Paramètres FTP
- Ajout/changement des adresses e-mail
  - Réglages numérotation 1-touche
  - Réglages numérotation abrégée
  - Paramètres de numérotation groupe
  - Réglages numérotation abrégée (ajout d'une adresse de serveur FTP)

### 2.7.3 Configuration requise

PageScope Web Connection est utilisable dans les environnements système suivants.

Configuration requise	
Système d'exploitation	Windows 98, Windows 98 SE, Windows Me, Windows NT 4.0, Windows 2000, Windows XP, ou Windows Serveur 2003
Navigateur	Microsoft Internet Explorer 4.0 ou plus récent Netscape Navigator 4 ou plus récent

### 2.7.4 Accéder à PageScope Web Connection



#### Remarque

*Pour pouvoir utiliser PageScope Web Connection, on doit avoir préalablement spécifié sur le panneau de contrôle de la machine, les paramètres Adresse IP, Masque sous-réseau, et Passerelle. Pour plus d'informations sur la spécification de ces paramètres, voir "Spécifier les paramètres réseau (menu "PARAMETRES RESEAU")" à la page 3-10.*

#### Pour accéder à PageScope Web Connection

On accède directement à PageScope Web Connection au moyen d'un navigateur Web.

- 1 Lancez le navigateur Web.
- 2 Tapez l'adresse IP de la machine dans la case "Adresse", appuyez ensuite sur la [Entrée].  
*http://<machine\_IP\_address>/*
  - (Exemple) Si l'adresse IP de la machine est 192.168.0.100 tapez :  
*http://192.168.0.100/*
- 3 L'écran de PageScope Web Connection s'affiche.

### 2.7.5 Utiliser PageScope Web Connection

PageScope Web Connection s'utilise comme toute autre page Web Internet. Cliquez sur les liens de la page pour sauter à la page en question et utilisez les boutons [Précédente] et [Suivante] pour feuilleter les pages qui sont déjà chargées.

## 2.7.6 A propos de l'organisation de l'écran

Quand vous accédez à PageScope Web Connection, l'écran suivant apparaît.



### Remarque

*Les copies d'écran reproduites dans ce manuel peuvent différer de l'affichage réel à l'écran. Elles peuvent aussi être modifiées sans préavis.*

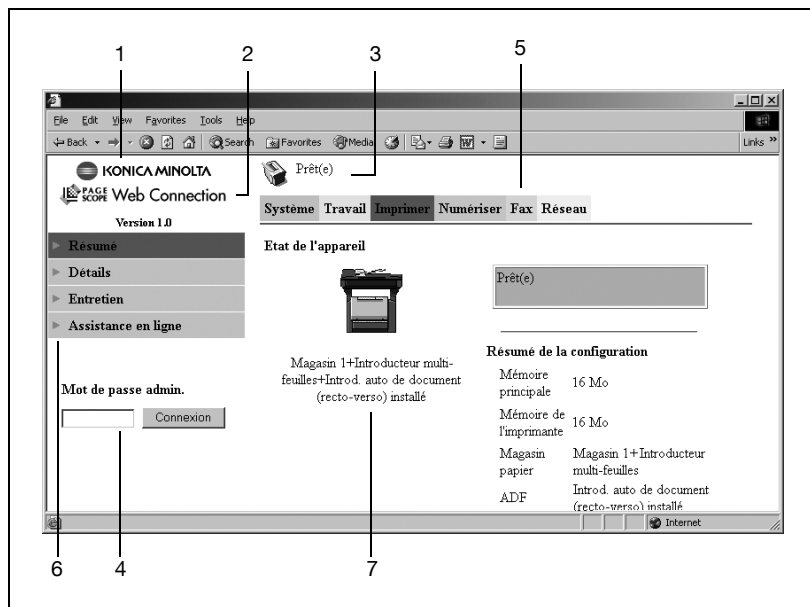

N°	Nom de la pièce	Fonction
1	Logo	Cliquez sur ce logo pour visiter le site Web du fabricant.
2	Logo	Cliquez sur le logo pour afficher un nouvel écran comportant les informations sur la version. Si vous cliquez sur le logo PageScope Web Connection dans l'écran qui apparaît, le site Web PageScope s'affiche.
3	Affichage des états	Affiche le statut actuel de la machine.
4	Mot de passe Administrateur	Tapez le mot de passe administrateur pour vous connecter en mode administrateur.
5	Onglets	Permettent de sélectionner les diverses catégories de paramètres.
6	Menu	Permet de sélectionner divers réglages ou d'afficher des informations.
7	Affichage information/réglages	Affiche les détails de l'élément sélectionné dans le menu.

## 2.7.7 Connexion comme Administrateur

Certains des paramètres disponibles dans PageScope Web Connection ne peuvent être modifiés que par un administrateur. Ces paramètres ne s'affichent que lorsque vous vous connectez en mode Administrateur.

### Se connecter en mode Administrateur

- 1 Tapez le mot de passe administrateur dans la case “Mot de passe admin.” sur la gauche de l'écran.
- 2 Cliquez sur le bouton [Connexion] pour vous connecter en mode Administrateur.

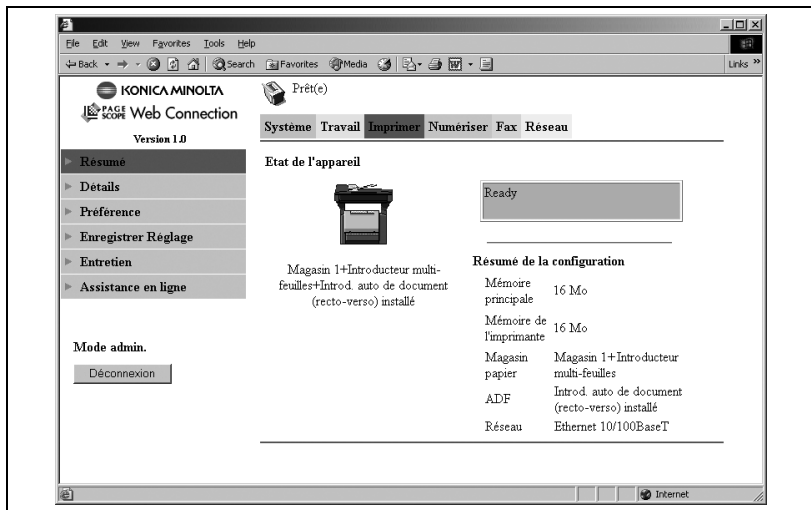

- 3 Pour vous déconnecter, cliquez sur le bouton [Déconnexion].



### Remarque

*Le mot de passe par défaut pour le mode Administrateur est “sysadm”. Assurez-vous de modifier le mot de passe administrateur avant d'utiliser le mode Administrateur.*

*Si aucune opération n'est effectuée pendant 10 minutes, PageScope Web Connection se déconnecte automatiquement.*

*Il n'est pas possible d'utiliser la machine pendant que vous êtes connecté à PageScope Web Connection en mode Administrateur. En outre, si la machine est en cours d'utilisation, il n'est pas possible de se connecter en mode Administrateur.*



**Préparation**

---





## 3 Préparation

### 3.1 Connexion à un réseau LAN

Cette machine prend en charge le protocole TCP/IP utilisé par les réseaux LAN. Afin d'utiliser ce protocole, la machine doit être raccordée au réseau à l'aide d'un câble LAN.

#### Raccordement du câble LAN

Insérez le connecteur d'une extrémité du câble LAN dans le port Réseau (marqué LAN) à l'arrière de la machine, et le connecteur de l'autre extrémité dans un port ouvert d'un hub réseau.



#### Remarque

*Le port réseau se trouve au dos de la machine.*

*Utilisez un câble LAN de Catégorie 5 ou 5E.*

*Le câble LAN n'est pas fourni.*

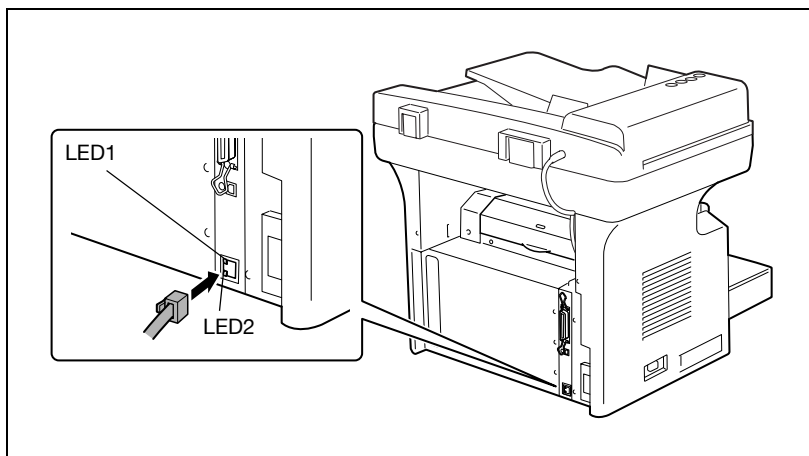

## A propos des témoins lumineux (LED)

Voyants	Fonction
LED1 (LINK)	Ce voyant s'allume quand le câble réseau est correctement connecté. Si ce témoin ne s'allume pas, vérifiez le raccordement, même si les connexions de la machine semblent correctes. S'il ne s'allume toujours pas quand les deux connecteurs du câble LAN sont correctement insérés, il se peut alors que le câble réseau soit endommagé ou détérioré.
LED2 (ACT) :	Ce voyant clignote quand des données sont en cours de transfert.

## 3.2 Paramètres réseau

Selon l'environnement réseau dans lequel la machine se trouve, il peut y avoir certaines restrictions sur les fonctions réseau qui peuvent être utilisées par cette machine. Spécifiez les paramètres réseau selon les besoins des fonctions et environnement nécessaires à votre configuration.

On peut spécifier les paramètres réseau à partir du panneau de contrôle de la machine ou en mode Administrateur sous PageScope Web Connection.

### Aperçu des paramètres réseau

Fonction	Description	Fax Internet	Scan à E-mail	Scan à Serveur	Fax Direct	Paramètre	
						Pan- neau de contrô- le	Page- Scope Web Con- nection
○: Impératif; - : Pas nécessaire; ●: Selon les besoins						○ : Possible - : Pas possible	
PARAMETRES RESEAU							
ADRESSE IP	Cette fonction permet de spécifier l'adresse IP de la machine. Consultez votre administrateur réseau pour connaître l'adresse IP à utiliser.	○*2	○*2	○*2	○*2	○	○
Masque Sous-Réseau	Cette fonction permet de spécifier la valeur du masque sous-réseau du réseau. Consultez votre administrateur réseau pour plus de détails.	○*2	○*2	○*2	○*2	○	○
Passerelle	Cette fonction permet de spécifier la passerelle (adresse IP) par défaut d'un routeur du réseau. Consultez votre administrateur réseau pour plus de détails.	○*2	○*2	○*2	○*2	○	○

Fonction	Description	Fax Internet	Scan à E-mail	Scan à Serveur	Fax Direct	Paramètre	
						Pan-neau de contrôle	Page-Scope Web Con-nection
CONFIG. DNS	Cette fonction permet d'activer ou de désactiver le paramètre DNS (Système Nom de domaine). Si votre réseau comprend un serveur DNS, tapez l'adresse IP du serveur DNS. *Si le serveur DNS est implanté sur votre réseau local, sélectionnez l'option "ACTIVER". Si vous utilisez le serveur DNS d'un fournisseur d'accès à Internet (ISP) ou si un serveur DNS est implanté en dehors de votre réseau local, sélectionnez l'option "DESACTIVER". Consultez votre administrateur réseau pour plus de détails.	-	-	-	-	<input type="radio"/>	<input type="radio"/>
Passerelle Em.	Cette fonction permet d'activer la fonction Fax Direct.	-	-	-	<input type="radio"/>	<input type="radio"/>	-
E-MAIL PARAM. 1							
Nom d'expéditeur	Cette fonction permet de spécifier le nom de l'expéditeur.	<input type="radio"/>	<input type="radio"/>	-*1	-	<input type="radio"/>	<input type="radio"/>
Adresse E-mail	Cette fonction permet de spécifier l'adresse E-mail de l'expéditeur. Consultez votre administrateur réseau pour plus de détails.	<input type="radio"/>	<input type="radio"/>	-*1	-	<input type="radio"/>	<input type="radio"/>
Serveur SMTP	Cette fonction permet de spécifier l'adresse IP ou le nom d'hôte d'un serveur SMTP. Consultez votre administrateur réseau pour plus de détails.	<input type="radio"/>	<input type="radio"/>	<input type="radio"/> *3	-	<input type="radio"/>	<input type="radio"/>

Fonction	Description	Fax Internet	Scan à E-mail	Scan à Serveur	Fax Direct	Paramètre	
						Pan-neau de contrô-le	Page-Scope Web Con-nection
N° port SMTP	Cette fonction permet de spécifier le numéro du port du serveur SMTP (1 à 65535). Consultez votre administrateur réseau pour plus de détails.	<input type="radio"/>	<input type="radio"/>	-*1	-	<input type="radio"/>	<input type="radio"/>
Délai SMTP	Cette fonction permet de spécifier le délai (en secondes) imparti à l'établissement de la connexion au serveur SMTP. (30 à 300 s)	<input type="radio"/>	<input type="radio"/>	-*1	-	<input type="radio"/>	<input type="radio"/>
INSERTION TEXTE	Cette fonction permet d'activer ou de désactiver l'insertion d'un texte notifiant l'envoi d'une image jointe à un courrier électronique lorsque des données de numérisation sont envoyées comme pièce jointe à un message E-mail.	<input type="radio"/>	<input type="radio"/>	-*1	-	<input type="radio"/>	<input type="radio"/>
DEFAULT SUBJECT	Cette fonction permet de spécifier l'objet par défaut lors de l'envoi de données de numérisation comme pièce jointe à un message E-mail.	<input type="radio"/>	<input type="radio"/>	-*1	-	<input type="radio"/>	<input type="radio"/>
E-MAIL PARAM. 2							
SERVEUR POP3	Cette fonction permet de spécifier l'adresse IP ou le nom d'hôte d'un serveur POP3. Consultez votre administrateur réseau pour plus de détails.	<input type="radio"/>	-	-	-	<input type="radio"/>	<input type="radio"/>
N° PORT POP3	Cette fonction permet de spécifier le numéro du port du serveur POP3 (1 à 65535). Consultez votre administrateur réseau pour plus de détails.	<input type="radio"/>	-	-	-	<input type="radio"/>	<input type="radio"/>

Fonction	Description	Fax Internet	Scan à E-mail	Scan à Serveur	Fax Direct	Paramètre	
						Pan-neau de contrôle	Page-Scope Web Connexion
DELAI POP3	Cette fonction permet de spécifier le délai (en secondes) imparti à l'établissement de la connexion au serveur POP3. (30 à 300 s)	<input type="radio"/>	-	-	-	<input type="radio"/>	<input type="radio"/>
COMPTE POP3	Cette fonction permet de spécifier le nom de compte utilisé pour la connexion au serveur POP3. Consultez votre administrateur réseau pour plus de détails.	<input type="radio"/>	-	-	-	<input type="radio"/>	<input type="radio"/>
Mot de passe POP3	Cette fonction permet de spécifier le mot de passe associé au nom de compte utilisé pour la connexion au serveur POP3. Consultez votre administrateur réseau pour plus de détails.	<input type="radio"/>	-	-	-	<input type="radio"/>	<input type="radio"/>
RECEPTION AUTO	Cette fonction permet de spécifier l'intervalle (en minutes) entre chaque vérification de réception de message électronique lorsque la fonction Réception Auto est activée. (OFF, 1 à 60 minutes)	<input type="radio"/>	-	-	-	<input type="radio"/>	<input type="radio"/>
ADRESSE DE REPONSE	Cette fonction permet de spécifier l'adresse E-mail à laquelle seront envoyées les notifications d'erreur lors de la réception d'un fax Internet.	<input type="radio"/>	-	-	-	<input type="radio"/>	<input type="radio"/>
Imprimer En-tête	Cette fonction permet d'activer ou de désactiver l'impression de l'en-tête lors de l'impression des messages E-mail reçus.	<input type="radio"/>	-	-	-	<input type="radio"/>	<input type="radio"/>

Fonction	Description	Fax Internet	Scan à E-mail	Scan à Serveur	Fax Direct	Paramètre	
						Pan-neau de contrô-le	Page-Scope Web Con-nection

Mode Administrateur PageScope Web Connection: Onglet "Numériser"

Destination fichier	Cette fonction permet de spécifier la destination FTP utilisée pour les opérations Scan à Serveur (FTP). Elle sert à spécifier l'adresse IP du serveur FTP, le répertoire et autres réglages.	-	-	○	-	-	○
---------------------	---	---	---	---	---	---	---

Mode Administrateur PageScope Web Connection: Onglet "Réseau"

Configuration FTP	Cette fonction sert à spécifier l'adresse IP du serveur proxy d'un serveur FTP.	-	-	-	-	-	○
-------------------	---	---	---	---	---	---	---

- \*1: Impératif si la notification de l'URL est envoyée par E-mail.
- \*2: Peut aussi être automatiquement assigné par le serveur DHCP.
- \*3: Si le réseau ne comporte aucun serveur SMTP disponible, tapez "0.0.0.0" pour l'adresse IP.

## 3.3 Spécifier les paramètres réseau depuis le panneau de contrôle

### 3.3.1 Spécifier les paramètres réseau (menu “PARAMETRES RESEAU”)

Ces paramètres peuvent être spécifiés dans le menu Paramètres réseau du mode Utilitaires.

Cette section décrit la manière de paramétrer les fonctions suivantes.

- Adresse IP
- Masque Sous-Réseau
- Passerelle
- CONFIG. DNS
- Passerelle Em.



#### **Remarque**

*Consultez votre Administrateur réseau avant de modifier un seul des paramètres réseau.*

*Si vous souhaitez annuler la modification d'un paramètre réseau avant application, appuyez sur la touche [Non/C]. Appuyez sur la touche [Oui] une fois que le message **ABANDON REGLAGE?** apparaît.*



## Réglage de l'adresse IP

- 1 Appuyez sur la touche [Utilitaires].  
Le menu du mode Utilitaires s'affiche.

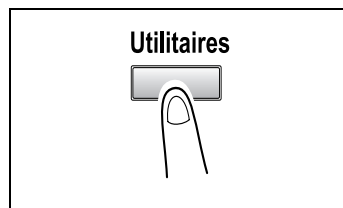

- 2 Appuyez sur la touche ▲ ou ▼ jusqu'à ce que **PARAMETRES RESEAU** apparaisse.



- 3 Appuyez sur la touche [1] du clavier numérique pour sélectionner **ADRESSE IP**.



- 4 Appuyez sur les touches ◀ et ▶ pour sélectionner **AUTO** ou **SPECIF.**, et appuyez sur la touche [Oui].

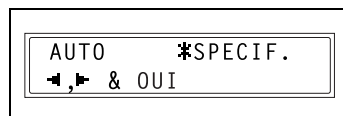

- Si vous sélectionnez **AUTO**, l'adresse IP sera obtenue automatiquement auprès du serveur DHCP. L'écran PARAMETRES RESEAU s'affiche.
- Si vous sélectionnez **SPECIF.**, l'écran de saisie de l'adresse IP apparaît. (Passez à l'étape 5.)

? L'option AUTO est-elle disponible?

→ **AUTO** n'est disponible que s'il y a un serveur DHCP sur le réseau. Si **AUTO** est sélectionné, il n'y a pas besoin de spécifier le paramètre masque sous-réseau ou passerelle. Si l'on utilise une adresse IP fixe, il faut sélectionner "Adresse IP dans mémoire NVRAM" dans PageScope Web Connection. Sélectionnez cette option dans l'écran qui s'affiche après avoir cliqué sur [Configuration TCP/IP] dans le menu de l'onglet "Réseau".

- 5 Sur le clavier numérique, tapez l'adresse IP de la machine.

- L'illustration ci-contre donne un exemple d'adresse IP. Consultez votre Administrateur réseau pour plus de détails sur ce paramétrage.

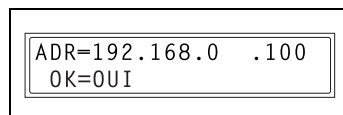

- 6 Appuyez sur la touche [Oui].  
L'écran PARAMETRES RESEAU s'affiche. Pour enregistrer ces réglages dans la machine, celle-ci doit être éteinte puis rallumée.
- 7 L'écran Paramètres réseau étant affiché, appuyez sur la touche [Non/C] ou sur la touche [Initialisation] pour faire apparaître le message **PLEASE RE-START POWER SUPPLY OFF/ON**.
- 8 Placez l'interrupteur de la machine sur la position "○", puis sur la position "I" pour rallumer la machine.

### Spécification du masque sous-réseau

- 1** Dans le menu paramètres réseau du mode Utilitaires, appuyez sur la touche [2] du clavier numérique pour sélectionner **MASQUE SOUS RESEAU**.

- 2** Sur le clavier numérique, entrez la valeur du masque sous-réseau.

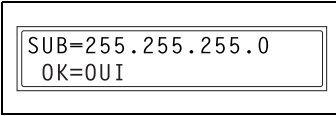
  - L'illustration ci-contre donne un exemple de masque sous-réseau. Consultez votre Administrateur réseau pour plus de détails sur ce paramétrage.
- 3** Appuyez sur la touche [Oui].  
L'écran PARAMETRES RESEAU s'affiche. Pour enregistrer ces réglages dans la machine, celle-ci doit être éteinte puis rallumée.
- 4** L'écran Paramètres réseau étant affiché, appuyez sur la touche [Non/C] ou sur la touche [Initialisation] pour faire apparaître le message **PLEASE RE-START POWER SUPPLY OFF/ON**.
- 5** Placez l'interrupteur de la machine sur la position "O", puis sur la position "I" pour rallumer la machine.

### Spécification de la passerelle (par défaut)

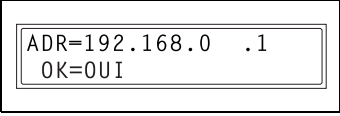
- 1 Dans le menu paramètres réseau du mode Utilitaires, appuyez sur la touche [3] du clavier numérique pour sélectionner **PASSERELLE**.  

- 2 Sur le clavier numérique, tapez l'adresse IP de la passerelle.
  - L'illustration ci-contre donne un exemple de passerelle. Consultez votre Administrateur réseau pour plus de détails sur ce paramétrage.
- 3 Appuyez sur la touche [Oui].

L'écran PARAMETRES RESEAU s'affiche. Pour enregistrer ces réglages dans la machine, celle-ci doit être éteinte puis rallumée.
- 4 L'écran Paramètres réseau étant affiché, appuyez sur la touche [Non/C] ou sur la touche [Initialisation] pour faire apparaître le message **PLEASE RE-START POWER SUPPLY OFF/ON**.
- 5 Placez l'interrupteur de la machine sur la position "○", puis sur la position "I" pour rallumer la machine.

## Spécification de la configuration DNS

- 1 Dans le menu paramètres réseau du mode Utilitaires, appuyez sur la touche [4] du clavier numérique pour sélectionner **CONFIG. DNS**.



4 CONFIG. DNS

- 2 Appuyez sur les touches ◀ et ▶ pour sélectionner **DESACT.** ou **ACTIVER**, et appuyez sur la touche [Oui].

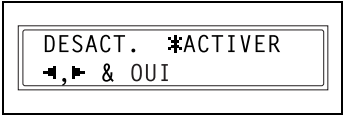

DESACT. \*ACTIVER  
◀, ▶ & OUI

- Si vous sélectionnez **DESACT.**, l'écran PARAMETRES RESEAU apparaît.
- Si vous sélectionnez **ACTIVER**, l'écran de saisie de l'adresse IP du serveur DNS apparaît. (Passez à l'étape 3.)

- 3 Sur le clavier numérique, tapez l'adresse IP du serveur DNS.

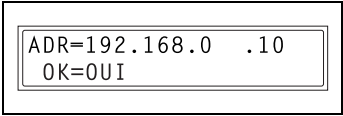

ADR=192.168.0 .10  
OK=OUI

- 4 Appuyez sur la touche [Oui].

L'écran PARAMETRES RESEAU s'affiche. Pour enregistrer ces réglages dans la machine, celle-ci doit être éteinte puis rallumée.

- 5 L'écran Paramètres réseau étant affiché, appuyez sur la touche [Non/C] ou sur la touche [Initialisation] pour faire apparaître le message **PLEASE RE-START POWER SUPPLY OFF/ON**.

- 6 Placez l'interrupteur de la machine sur la position "O", puis sur la position "I" pour rallumer la machine.

### Spécification du paramètre émission passerelle

- 1 Dans le menu paramètres réseau du mode Utilitaires, appuyez sur la touche [5] du clavier numérique pour sélectionner **PASSERELLE EM.**



5 PASSERELLE EM.

- 2 Appuyez sur les touches ◀ et ▶ pour sélectionner **DESACT.** ou **ACTIVER**, et appuyez sur la touche [Oui].

L'écran PARAMETRES RESEAU s'affiche.



DESACT. \*ACTIVER  
◀, ▶ & OUI

### 3.3.2 Spécification des paramètres E-mail (menu “E-MAIL PARAM. 1”)

Les réglages de la fonction E-MAIL PARAM. 1 sont spécifiés à partir du menu “E-MAIL PARAM. 1” du mode Utilitaires.

Cette section décrit la manière de paramétrer les fonctions suivantes.

- NOM ÉMETTEUR
- ADRESSE E-MAIL
- SERVEUR SMTP
- N° PORT SMTP
- DÉLAI SMTP
- INSERTION TEXTE
- DEFAULT SUBJECT



#### **Remarque**

*Si vous souhaitez annuler la modification d'un paramètre avant application, appuyez sur la touche [Non/C]. Appuyez sur la touche [Oui] une fois que le message “ARRET REGLAGE?” apparaît.*

### Enregistrement du nom de l'émetteur

- 1 Appuyez sur la touche [Utilitaires].  
L'écran menu du mode Utilitaires s'affiche.

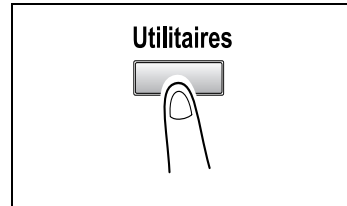

- 2 Appuyez sur la touche ▲ ou ▼ jusqu'à ce que **E-MAIL PARAM. 1** apparaisse.

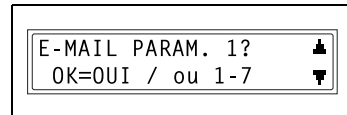

- 3 Appuyez sur la touche [1] du clavier numérique pour sélectionner **NOM EMETTEUR**.



- 4 Tapez le nom de l'émetteur.

- Pour plus d'informations sur la saisie de texte, voir "Saisie de caractères texte" à la page 2-16.
- Le nom de l'émetteur peut comporter jusqu'à 20 caractères maxi.

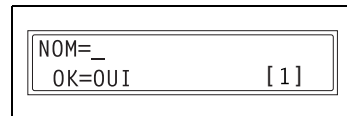

- 5 Appuyez sur la touche [Oui].  
L'écran E-MAIL PARAM. 1 réapparaît.

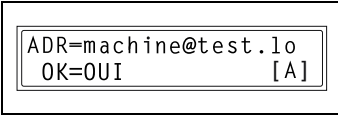

## Enregistrement de l'adresse E-mail de l'émetteur

- 1 Dans le menu E-mail paramètres 1 du mode Utilitaires, appuyez sur la touche [2] du clavier numérique pour sélectionner **ADRESSE E-MAIL**.  

- 2 Introduisez l'adresse E-mail de la machine.
  - Pour plus d'informations sur la saisie de texte, voir “Saisie de caractères texte” à la page 2-16.
  - Le nom de l'émetteur peut comporter jusqu'à 64 caractères maxi.
  - Consultez votre Administrateur réseau pour connaître l'adresse E-mail à utiliser.
  - Si vous ne recevez pas de messages électroniques sur la machine, tapez l'adresse E-mail de l'Administrateur.
- 3 Appuyez sur la touche [Oui].  
L'écran E-MAIL PARAM. 1 réapparaît.

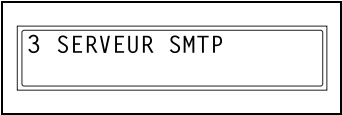
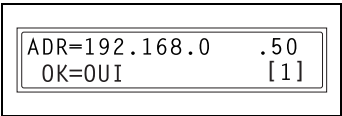
## Spécification de l'adresse du serveur SMTP

- 1 Dans le menu E-mail paramètres 1 du mode Utilitaires, appuyez sur la touche [3] du clavier numérique pour sélectionner **SERVEUR SMTP**.  

- 2 Tapez l'adresse IP ou le nom d'hôte du serveur SMTP.
  - Pour plus d'informations sur la saisie de texte, voir “Saisie de caractères texte” à la page 2-16.
  - Le nom d'hôte peut comporter jusqu'à 64 caractères maxi.
  - Les paramètres DNS doivent avoir été spécifiés avant que l'on puisse spécifier le nom d'hôte du serveur SMTP.
  - L'illustration ci-contre donne un exemple de nom d'hôte. Consultez votre Administrateur réseau pour plus de détails sur ce paramétrage.
- 3 Appuyez sur la touche [Oui].  
L'écran E-MAIL PARAM. 1 réapparaît.

### Spécification du numéro de port SMTP (fonction "SMTP PORT NO.")

- 1 Dans le menu E-mail paramètres 1 du mode Utilitaires, appuyez sur la touche [4] du clavier numérique pour sélectionner **SMTP PORT NO.**.



4 SMTP PORT NO.

- 2 Tapez le numéro du port du serveur SMTP.

- Pour plus d'informations sur la saisie de texte, voir "Saisie de caractères texte" à la page 2-16.
- Le numéro de port peut être réglé entre 1 et 65535.
- On utilise normalement le numéro de port 25.

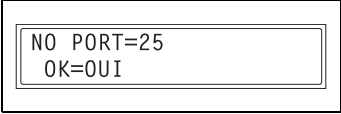

NO PORT=25  
OK=OUI

- 3 Appuyez sur la touche [Oui].

L'écran E-MAIL PARAM. 1 réapparaît.

### Spécification du délai de connexion au serveur SMTP (fonction "DELAI SMTP")

- 1 Dans le menu E-mail paramètres 1 du mode Utilitaires, appuyez sur la touche [5] du clavier numérique pour sélectionner **DELAI SMTP**.



5 DELAI SMTP

- 2 Tapez le délai voulu (en secondes).

- Pour plus d'informations sur la saisie de texte, voir "Saisie de caractères texte" à la page 2-16.
- Le délai d'établissement de la connexion peut être réglé entre 30 et 300 secondes.

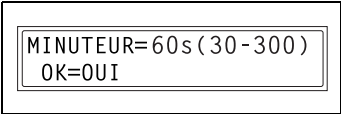

MINUTEUR=60s (30-300)  
OK=OUI

- 3 Appuyez sur la touche [Oui].

L'écran E-MAIL PARAM. 1 réapparaît.

### Spécifier l'option d'insertion d'un descriptif texte (fonction "INSERTION TEXTE")

- 1 Dans le menu E-mail paramètres 1 du mode Utilitaires, appuyez sur la touche [6] du clavier numérique pour sélectionner **INSERTION TEXTE**.



- 2 Appuyez sur les touches ◀ et ▶ pour sélectionner **ON** ou **OFF**.

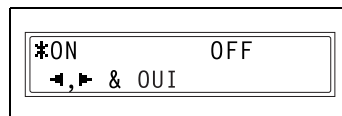

- 3 Appuyez sur la touche [Oui].  
L'écran E-MAIL PARAM. 1 réapparaît.

### Spécification de la ligne objet par défaut

- 1 Dans le menu E-mail paramètres 1 du mode Utilitaires, appuyez sur la touche [7] du clavier numérique pour sélectionner **DEFAULT SUBJECT**.

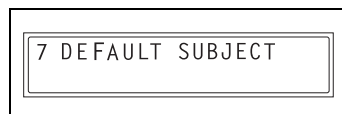

- 2 Tapez le texte pour la ligne objet par défaut.

- Pour plus d'informations sur la saisie de texte, voir "Saisie de caractères texte" à la page 2-16.
- L'objet par défaut peut comporter jusqu'à 20 caractères maxi.

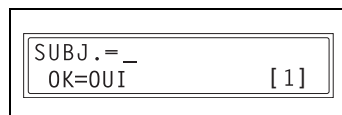

- 3 Appuyez sur la touche [Oui].  
L'écran E-MAIL PARAM. 1 réapparaît.

### 3.3.3 Spécification des Paramètres E-mail secondaires (menu “E-MAIL PARAM. 2”)

Les réglages de la fonction E-MAIL PARAM. 2 sont spécifiés à partir du menu “E-MAIL PARAM. 2” du mode Utilitaires.

Cette section décrit la manière de paramétrer les fonctions suivantes.

- SERVEUR POP3
- N° PORT POP3
- DÉLAI POP3
- COMPTE POP3
- MOT DE PASSE POP3
- RÉCEPTION AUTO
- ADRESSE DE RÉPONSE
- IMPRIMER EN-TÊTE



#### **Remarque**

*Si vous souhaitez annuler la modification d'un paramètre avant application, appuyez sur la touche [Non/C]. Appuyez sur la touche [Oui] une fois que le message “ABANDON REGLAGE?” apparaît.*

### Spécification de l'adresse du serveur POP3

- 1 Appuyez sur la touche [Utilitaires].  
Le menu du mode Utilitaires s'affiche.

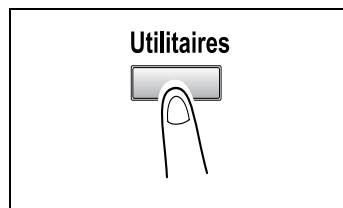

- 2 Appuyez sur la touche ▲ ou ▼ jusqu'à ce que **E-MAIL PARAM. 2** apparaisse.

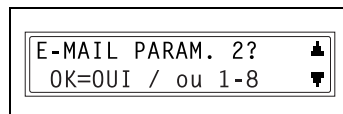

- 3 Appuyez sur la touche [1] du clavier numérique pour sélectionner **SERVEUR POP3**.

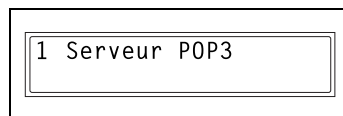

- 4 Tapez l'adresse IP ou le nom d'hôte du serveur POP3.

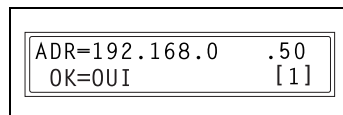

- Pour plus d'informations sur la saisie de texte, voir "Saisie de caractères texte" à la page 2-16.
- Le nom d'hôte peut comporter jusqu'à 64 caractères maxi.
- Les paramètres DNS doivent avoir été spécifiés avant que l'on puisse spécifier le nom d'hôte du serveur POP3.
- L'illustration ci-contre donne un exemple de nom d'hôte. Consultez votre Administrateur réseau pour plus de détails sur ce paramétrage.

- 5 Appuyez sur la touche [Oui].  
L'écran E-MAIL PARAM. 2 apparaît.

### Spécification du Numéro de port POP3 (fonction “NO. PORT POP3”)

- 1 Dans le menu E-mail paramètres 2 du mode Utilitaires, appuyez sur la touche [2] du clavier numérique pour sélectionner **NO. PORT POP3**.



2 NO. PORT POP3

- 2 Tapez le numéro du port du serveur POP3.

- Pour plus d'informations sur la saisie de texte, voir “Saisie de caractères texte” à la page 2-16.
- Le numéro de port peut être réglé entre 1 et 65535.
- On utilise normalement le numéro de port 110.

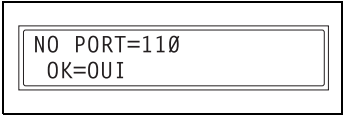

NO PORT=110  
OK=OUI

- 3 Appuyez sur la touche [Oui].

L'écran E-MAIL PARAM. 2 réapparaît.

### Spécification du Délai de connexion au serveur POP3 (fonction “DELAI POP3”)

- 1 Dans le menu E-mail paramètres 2 du mode Utilitaires, appuyez sur la touche [3] du clavier numérique pour sélectionner **DELAI POP3**.



3 DELAI POP3

- 2 Tapez le délai voulu (en secondes).

- Pour plus d'informations sur la saisie de texte, voir “Saisie de caractères texte” à la page 2-16.
- Le délai d'établissement de la connexion peut être réglé entre 30 et 300 secondes.

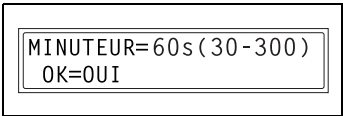

MINUTEUR=60s (30-300)  
OK=OUI

- 3 Appuyez sur la touche [Oui].

L'écran E-MAIL PARAM. 2 réapparaît.

### Spécification du nom de compte POP3

- 1 Dans le menu E-mail paramètres 2 du mode Utilitaires, appuyez sur la touche [4] du clavier numérique pour sélectionner **COMPTE POP3**.



4 COMPTE POP3

- 2 Tapez le nom du compte.

- Pour plus d'informations sur la saisie de texte, voir “Saisie de caractères texte” à la page 2-16.
- Le nom de compte peut comporter jusqu'à 64 caractères maxi.

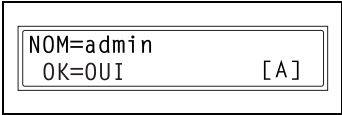

NOM=admin  
OK=OUI [A]

- 3 Appuyez sur la touche [Oui].

L'écran E-MAIL PARAM. 2 réapparaît.

### Spécification du mot de passe POP3

- 1 Dans le menu E-mail paramètres 2 du mode Utilitaires, appuyez sur la touche [5] du clavier numérique pour sélectionner **MdPasse POP3**.



5 MdPasse POP3

- 2 Tapez le mot de passe.

- Pour plus d'informations sur la saisie de texte, voir “Saisie de caractères texte” à la page 2-16.
- Le mot de passe peut comporter jusqu'à 32 caractères maxi.
- L'illustration ci-contre donne un exemple de l'affichage du mot de passe. Consultez votre Administrateur réseau pour plus de détails sur ce paramétrage.

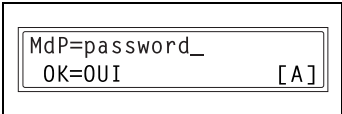

MdP=password\_  
OK=OUI [A]

- 3 Appuyez sur la touche [Oui].

L'écran E-MAIL PARAM. 2 réapparaît.

### Paramétrage de la réception automatique

- 1 Dans le menu E-mail paramètres 2 du mode Utilitaires, appuyez sur la touche [6] du clavier numérique pour sélectionner **RECEPTION AUTO**.
 

6 RECEPTION AUTO
- 2 Appuyez sur les touches ◀ et ▶ pour sélectionner **ON**, ou **OFF**, et appuyez sur la touche [Oui].
 

ON                    \*OFF  
◀, ▶ & OUI

  - Si vous avez sélectionné **ON**, l'écran qui apparaît vous permet de spécifier l'intervalle entre chaque vérification de la réception de nouveaux messages. (Passez à l'étape 3.)
  - Si vous sélectionnez **OFF**, l'écran E-MAIL PARAM.2 réapparaît.
- 3 Spécifiez l'intervalle (en minutes) pour la recherche de nouveaux messages reçus.
 

INTERVAL=15min(1-60)  
OK=OUI

  - Le délai entre chaque recherche de nouveaux messages peut être réglé entre 1 minute et 60 minutes.
- 4 Appuyez sur la touche [Oui].  
L'écran E-MAIL PARAM. 2 réapparaît.

### Spécification de l'adresse pour la notification du résultat

- 1 Dans le menu E-mail paramètres 2 du mode Utilitaires, appuyez sur la touche [7] du clavier numérique pour sélectionner **ADRESSE RETOUR**.
 

7 ADRESSE RETOUR
- 2 Tapez l'adresse E-mail à laquelle les notifications d'erreur doivent être envoyées.
 

ADR=admin@test loca  
OK=OUI                    [A]

  - Pour plus d'informations sur la saisie de texte, voir "Saisie de caractères texte" à la page 2-16.
  - L'adresse de retour peut comporter jusqu'à 64 caractères maxi.
  - Normalement, on renseigne ce champ par l'adresse E-mail de l'Administrateur.
- 3 Appuyez sur la touche [Oui].  
L'écran E-MAIL PARAM. 2 réapparaît.



**Activation /désactivation de l'impression des informations d'en-tête  
(fonction "IMPRIMER EN TETE")**

- 1** Dans le menu E-mail paramètres 2 du mode Utilitaires, appuyez sur la touche [8] du clavier numérique pour sélectionner **IMPRIMER EN TETE**.



8 IMPRIMER EN TETE

- 2** Appuyez sur les touches ◀ et ▶ pour sélectionner **ON** ou **OFF**.



ON \*OFF  
◀, ▶ & OUI

- 3** Appuyez sur la touche [Oui].

L'écran E-MAIL PARAM. 2 réapparaît.

### 3.4 Spécifier les paramètres réseau avec PageScope Web Connection

Il est possible de spécifier les paramètres réseau avec PageScope Web Connection.

#### Pour accéder à PageScope Web Connection

- 1 Lancez PageScope Web Connection.
  - Voir “Utiliser PageScope Web Connection” à la page 2-20.
- 2 Connectez-vous en mode Administrateur.
- 3 Pour spécifier les paramètres avec PageScope Web Connection, cliquez sur l'onglet approprié et spécifiez les paramètres désirés, puis cliquez sur le bouton [Appliquer].
  - Si les paramètres de l'onglet Réseau sont modifiés, ils ne deviendront effectifs qu'après avoir cliqué sur le bouton [Appliquer], et ensuite, après avoir cliqué sur le bouton [Réinitialiser] à côté de “Réinitialisation carte réseau et contrôleur imprimante” de l'onglet “Système” une fois que le message **Mise à jour réussie** s'est affiché.

### 3.4.1 Onglet “Réseau”

#### Configuration TCP/IP

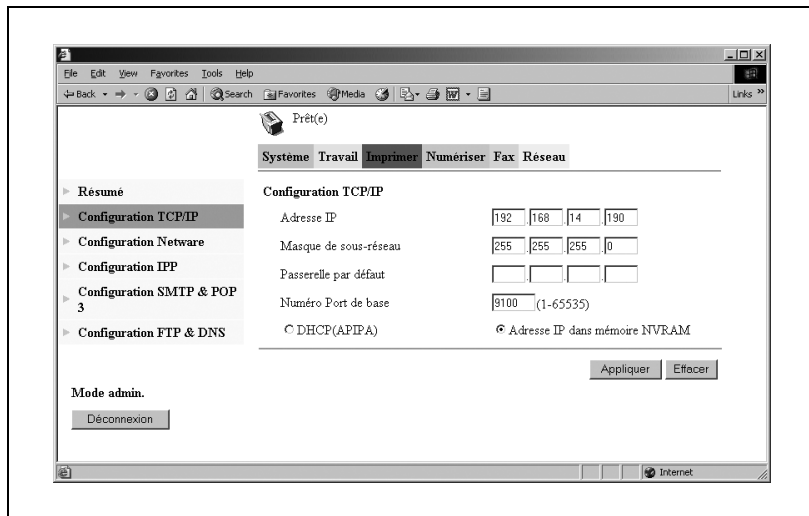

#### Configuration TCP/IP

Fonction	Description
Adresse IP	Cette fonction permet de spécifier l'adresse IP de la machine.
Masque de sous-réseau	Cette fonction permet de spécifier la valeur du masque sous-réseau pour accéder au réseau.
Passerelle par défaut	Cette fonction permet de spécifier la passerelle par défaut pour accéder au réseau.
Numéro Port de base	Cette fonction permet de spécifier le numéro du port pour l'impression RAW.
DHCP (APIPA)	Sélectionnez cette fonction si l'adresse IP est automatiquement assignée par un serveur DHCP ou par APIPA (Automatic Private IP Addressing/Adressage IP privé automatique).
Adresse IP dans mémoire NVRAM	Sélectionnez cette fonction si vous utilisez une adresse IP fixe.

## Configuration SMTP & POP3

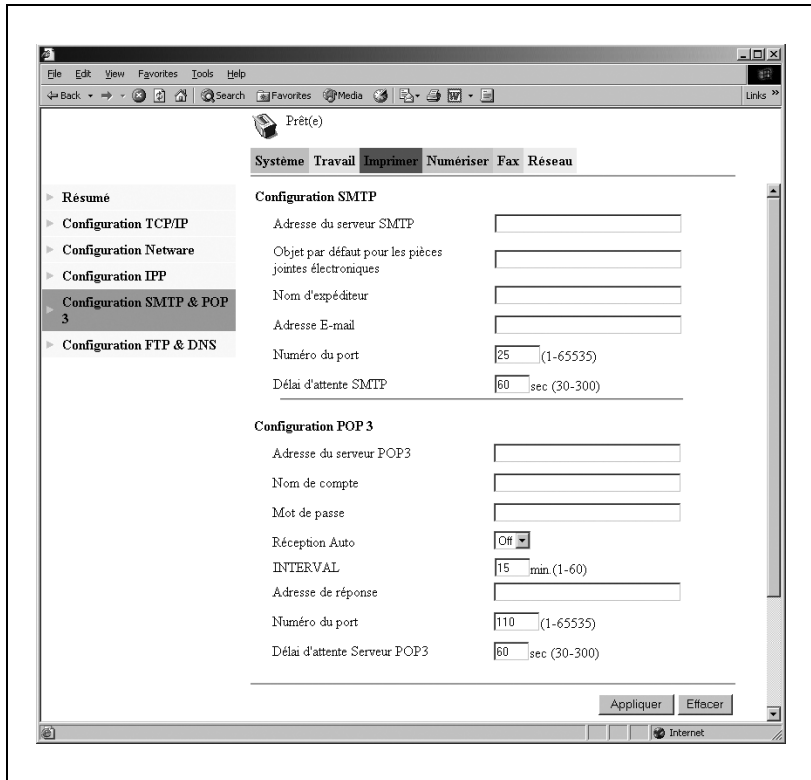

### Configuration SMTP

Fonction	Description
Adresse du serveur SMTP	Cette fonction permet de spécifier l'adresse IP ou le nom d'hôte d'un serveur SMTP. (64 caractères maximum)
Objet par défaut pour les pièces jointes électroniques	Cette fonction permet de spécifier l'objet par défaut lors de l'envoi de données de numérisation comme pièce jointe à un message E-mail. (20 caractères maximum)
Nom d'expéditeur	Cette fonction permet de spécifier le nom de l'émetteur lors de l'envoi de données de numérisation comme pièce jointe à un message E-mail. (20 caractères maximum)
Adresse E-mail	Cette fonction permet de spécifier l'adresse E-mail de l'expéditeur.
Numéro du port	Cette fonction permet de spécifier le numéro du port pour le serveur SMTP. On utilise normalement le numéro de port 25. (1 à 65535)
Délai d'attente SMTP	Cette fonction permet de spécifier le délai (de 30 à 300 secondes) imparti à l'établissement de la connexion au serveur SMTP.

## Configuration POP3

Fonction	Description
Adresse du serveur POP3	Cette fonction permet de spécifier l'adresse IP ou le nom d'hôte d'un serveur POP3. (64 caractères maximum)
Nom de compte	Cette fonction permet de spécifier le nom de compte utilisé pour la connexion au serveur POP3. (64 caractères maximum)
Mot de passe	Cette fonction permet de spécifier le mot de passe associé au nom de compte utilisé pour la connexion au serveur POP3. (32 caractères maximum)
Réception Auto	Permet de définir si la fonction Réception Auto doit être utilisée ou non.
Intervalle (INTERVAL)	Cette fonction permet de spécifier l'intervalle (de 1 à 60 en minutes) entre chaque vérification de réception de message électronique lorsque la fonction Réception Auto est activée.
Adresse de réponse	Cette fonction permet de spécifier l'adresse E-mail de retour pour envoyer les messages d'erreur. En cas d'erreur, un message sera envoyé par E-mail à l'adresse spécifiée dans ce champ. Normalement, on renseigne ce champ par l'adresse E-mail de l'Administrateur. (64 caractères maximum)
Numéro du port	Cette fonction permet de spécifier le numéro du port pour le serveur POP3. On utilise normalement le numéro de port 110. (1 à 65535)
Délai d'attente Serveur POP3	Cette fonction permet de spécifier le délai (de 30 à 300 secondes) imparti à l'établissement de la connexion au serveur POP3.

## Configuration FTP & DNS

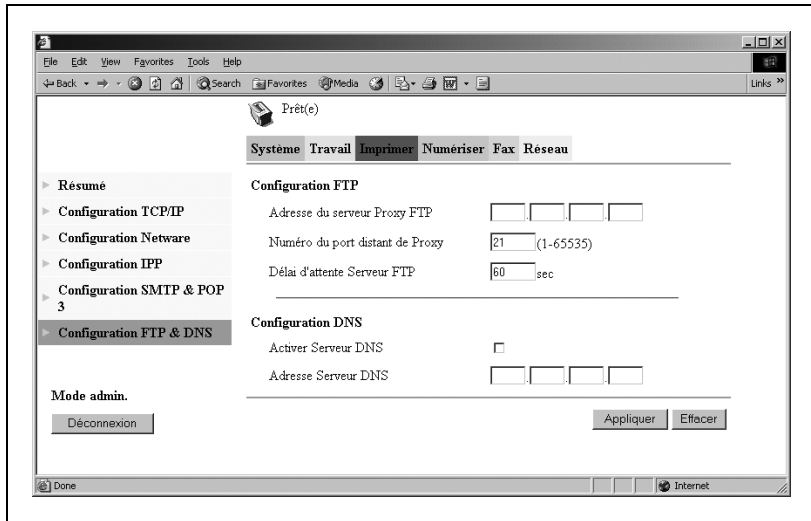

### Configuration FTP

Fonction	Description
Adresse du serveur Proxy FTP	Cette fonction sert à spécifier l'adresse IP du serveur proxy permettant d'accéder à un serveur FTP.
Numéro du port distant de Proxy	Cette fonction permet de spécifier le numéro du port pour le serveur proxy. (1 à 65535)
Délai d'attente Serveur FTP	Cette fonction permet de spécifier le délai (de 5 à 300 secondes) imparti à l'établissement de la connexion au serveur FTP.

### Configuration DNS

Fonction	Description
Activer Serveur DNS	Cette fonction permet d'activer l'utilisation d'un serveur DNS pour résoudre les adresses.
Adresse Serveur DNS	Cette fonction permet de spécifier l'adresse IP d'un serveur DNS quand l'option "Activer Serveur DNS" est sélectionnée.

## 3.4.2 Onglet “Fax”

### Configuration Fax

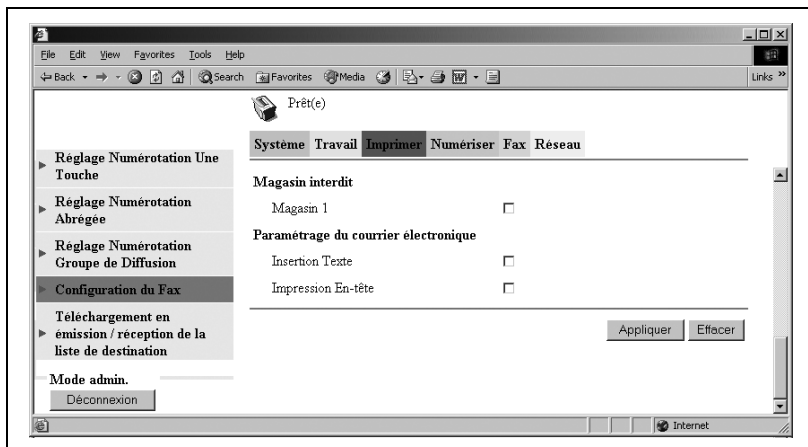

### Paramétrage du courrier électronique

Fonction	Description
Insertion Texte	Cette fonction permet d'activer ou de désactiver l'insertion d'un texte notifiant l'envoi d'une image jointe à un courrier électronique lors des données de numérisation sont envoyées comme pièce jointe à un message E-mail.
Imprimer En-tête	Cette fonction permet d'activer ou de désactiver l'impression de l'en-tête lors de l'impression des messages E-mail reçus.

### 3.4.3 Onglet “Numériser”

#### Paramétrage Destination Fichier

- 1 Dans la Liste Destination Fichier, cliquez sur un numéro qui ne contient pas de destination de fichiers.

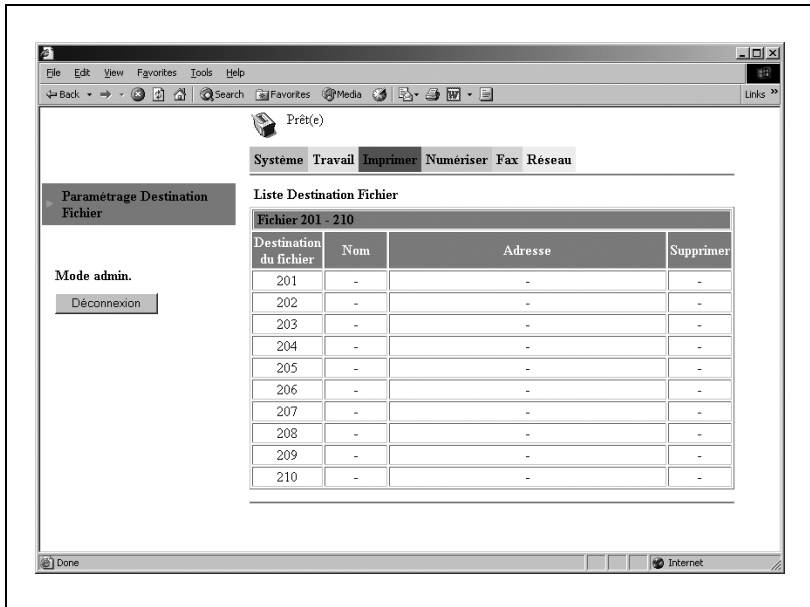



## 2 Tapez les informations nécessaires dans l'écran qui apparaît.

Prêt(e)

File Edit View Favorites Tools Help

Back Forward Stop Search Favorites Media Print

Links

Système Travail **Imprimer** Numériser Fax Réseau

Paramétrage Destination Fichier

Mode admin.

Déconnexion

**Destination du fichier**

Nom de la destination

Adresse du serveur Ftp

Répertoire

Utilisation du proxy

Numéro du port distant  (1-65535)

**Notification de courrier électronique**

Activer notification

Adresse de notification

N°1

N°2

N°3

N°4

N°5

N°6

N°7

N°8

N°9

N°10

**Informations sur le compte**

Anonyme

Site privé

Nom d'utilisateur	<input type="text"/>
Mot de passe	<input type="text"/>
Mot de passe	<input type="text"/>

Appiquer Effacer

Done Internet

## Destination de fichiers

Fonction	Description
Nom de la destination	Cette fonction permet de spécifier un nom pour la destination de fichiers. (20 caractères maximum)
Adresse du serveur FTP	Cette fonction permet de spécifier le nom d'hôte ou l'adresse IP du site FTP auquel les données de numérisation doivent être envoyées. (64 caractères maximum)
Répertoire	Cette fonction permet de spécifier le chemin du répertoire du site FTP dans lequel les données de numérisation seront enregistrées. (128 caractères maximum)
Utilisation du proxy	Cette fonction permet de spécifier si l'accès au site FTP se fera ou non via un serveur proxy. (Pour plus d'informations sur les paramètres du serveur proxy, voir "Configuration FTP & DNS" à la page 3-32)
Numéro du port distant	Cette fonction permet de spécifier le numéro de port distant (1 à 65535) dans le cas où un serveur proxy est utilisé. On utilise normalement le numéro de port 21.

## Notification de courrier électronique

Fonction	Description
Activer notification	Cette fonction permet de spécifier s'il faut ou non envoyer une notification par E-mail lorsque des données de numérisation sont téléchargées vers un serveur FTP.
Adresse de notification	Cette fonction sert à spécifier les adresses E-mail (jusqu'à 10) auxquelles les notifications par E-mail devraient être envoyées. (64 caractères maximum)

## Informations sur le compte

Fonction	Description
Anonyme	Cette fonction devrait être sélectionnée si le site FTP est un serveur FTP anonyme.
Site privé	Si le site FTP exige une authentification de l'utilisateur, spécifiez les paramètres pour les éléments suivants. Nom d'utilisateur : Il s'agit du nom d'utilisateur (20 caractères maximum) qui permet d'accéder au site FTP. Mot de passe : C'est le mot de passe (20 caractères maximum) associé au nom utilisateur pour se connecter au site FTP. Confirmation : Permet de spécifier le mot de passe une seconde fois par mesure de sécurité.

## 3.5 Ajouter des destinations

On peut ajouter des destinations à partir du panneau de contrôle de la machine ou à l'aide de PageScope Web Connection.

Emplacement adresse E-mail	Panneau de contrôle	PageScope Web Connection
○ : Ajout possible; - : Ajout impossible		
Touche de numérotation 1-touche	○	○
Numéro de numérotation abrégée	○	○
Touche numérotation groupe	○	○
Numéro de numérotation abrégée (avec ajout des adresses du serveur FTP)	-	○

### 3.5.1 Ajout d'adresses à partir du panneau de contrôle



#### Remarque

*Pour plus d'informations sur la modification ou la suppression d'adresses E-mail à partir du panneau de contrôle, veuillez vous reporter au manuel fourni avec la machine.*

#### Spécification des paramètres pour une touche de numérotation 1-touche

Cette procédure ne peut pas être utilisée pour enregistrer les adresses de serveurs FTP. Ces adresses sont à enregistrer depuis PageScope Web Connection. Pour plus de détails, voir "Spécification du réglage pour la numérotation abrégée (Serveur FTP)" à la page 3-52.

- 1 Appuyez sur la touche [Utilitaires].
- 2 Appuyez sur la touche ▼ jusqu'à ce que l'indication **ENREGISTREMENT FAX** apparaisse.
- 3 Appuyez sur la touche [1] du clavier numérique pour sélectionner **REGLAGE NUMEROTATION UNE TOUCHE**.

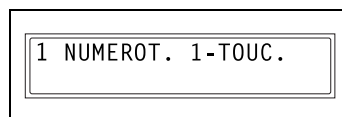
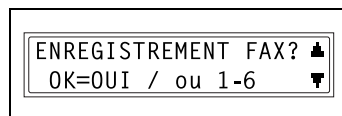

- 4 Appuyez sur la touche de numérotation 1-touche sous lequel vous désirez ajouter une adresse.

SELECT. TOUCHE ENR.

- 5 Tapez le nom du destinataire.

- Pour plus d'informations sur la saisie de texte, voir "Saisie de caractères texte" à la page 2-16.
- Le nom du destinataire peut comporter jusqu'à 20 caractères maxi.

NOM=AAA NEW YORK\_  
OK=OUI [A]

- 6 Appuyez sur la touche [Oui].

- 7 Introduisez l'adresse E-mail du destinataire.

- Pour plus d'informations sur la saisie de texte, voir "Saisie de caractères texte" à la page 2-16.
- L'adresse e-mail peut comporter jusqu'à 64 caractères maxi.
- Si l'adresse ne comporte que des chiffres, elle sera alors considérée comme un numéro de fax.

user01@test.local  
OK=OUI [A]

- 8 Appuyez sur la touche [Oui].

- La touche [Oui] est inopérante si l'adresse E-mail ne contient pas le signe "@".
- Les paramètres sont enregistrés. Pour ajouter des informations relatives aux autres numéros 1-touche, répétez les étapes 4 à 8.

- 9 Appuyez sur la touche [Non/C] lorsque vous avez fini d'ajouter des adresses.

SELECT. TOUCHE ENR.  
(TERMINE=NON)

L'écran ENREGISTREMENT FAX réapparaît.

### Spécification des paramètres pour un numéro abrégé

Cette procédure ne peut pas être utilisée pour enregistrer les adresses de serveurs FTP. Ces adresses sont à enregistrer depuis PageScope Web Connection. Pour plus de détails, voir “Spécification du réglage pour la numérotation abrégée (Serveur FTP)” à la page 3-52.

1 Appuyez sur la touche [Utilitaires].

2 Appuyez sur la touche ▼ jusqu'à ce que l'indication **ENREGISTREMENT FAX** apparaisse.

ENREGISTREMENT FAX? ▲  
OK=OUI / ou 1-6 ▼

3 Appuyez sur la touche [2] du clavier numérique pour sélectionner **REGLAGE NUMEROTATION ABREGEE**.

2 NUMEROT. ABREGEE.

4 Sur le clavier numérique, tapez le numéro de numérotation abrégé à 3 chiffres sous lequel vous voulez ajouter une adresse. (Exemple : 011)

NUMEROT. ABREGEE.=011

5 Tapez le nom du destinataire.

- Pour plus d'informations sur la saisie de texte, voir “Saisie de caractères texte” à la page 2-16.
- Le nom du destinataire peut comporter jusqu'à 20 caractères maxi.

NOM=AAA NEW YORK\_  
OK=OUI [A]

6 Appuyez sur la touche [Oui].

7 Introduisez l'adresse E-mail du destinataire.

- Pour plus d'informations sur la saisie de texte, voir “Saisie de caractères texte” à la page 2-16.
- L'adresse e-mail peut comporter jusqu'à 64 caractères maxi.
- Si l'adresse ne comporte que des chiffres, elle sera alors considérée comme un numéro de fax.

=user01@test.local  
OK=OUI [A]

- 8 Appuyez sur la touche [Oui].
- La touche [Oui] est inopérante si l'adresse E-mail ne contient pas le signe "@".
  - Les paramètres sont enregistrés. Pour ajouter des informations relatives aux autres numéros abrégés, répétez les étapes 4 à 8.

- 9 Appuyez sur la touche [Non/C] lorsque vous avez fini d'ajouter des adresses.

L'écran ENREGISTREMENT FAX réapparaît.



NUMEROT. ABREGE.=  
(TERMINE=NON)

### Spécification des paramètres pour une touche numérotation groupe

Il n'est pas possible d'enregistrer des adresses de serveurs FTP en tant que groupe.

**1** Appuyez sur la touche [Utilitaires].

**2** Appuyez sur la touche ▼ jusqu'à ce que l'indication **ENREGISTREMENT FAX** apparaisse.



ENREGISTREMENT FAX? ▲  
OK=OUI / ou 1-6 ▼

**3** Appuyez sur la touche [3] du clavier numérique pour sélectionner **NUMEROT. GROUPEE**.



3 NUMEROT. GROUPEE

**4** Appuyez sur la touche de numérotation 1-touche sous laquelle vous voulez ajouter un réglage de numérotation groupe.



SELECT. TOUCHE ENR.

**5** Tapez un nom de groupe, et appuyez sur la touche [Oui].

- Pour plus d'informations sur la saisie de texte, voir "Saisie de caractères texte" à la page 2-16.
- Le nom du groupe peut comporter jusqu'à 20 caractères maxi.

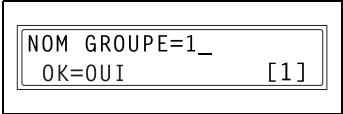

NOM GROUPE=1\_  
OK=OUI [1]

**6** A l'aide des touches de numérotation 1-touche et des numéros abrégés, tapez l'adresse du destinataire.

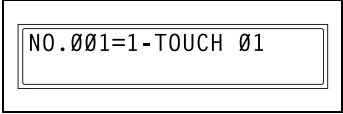

NO.001=1-TOUCH 01

**7** Sélectionnez la destination suivante et appuyez sur la touche [Oui].

- Répétez les étapes 6 et 7 jusqu'à ce que toutes les destinations soient spécifiées.
- Une touche de numérotation groupe peut accepter jusqu'à 50 destinations.
- Dans ce cas, les numéros des destinations spécifiées pour la touche de numérotation 1-touche (numérotation groupe) seront ajoutés au réglage actuel de la numérotation Groupe.



NO.001=AAA NEW YORK\_  
OK=OUI (Fin=IMPR.)

- 8 Appuyez sur la touche [Départ] lorsque vous avez fini d'ajouter des adresses.



NO.005=\_  
Fin=IMPR. [A]

- Les paramètres sont enregistrés.  
Pour ajouter des informations relatives aux autres numéros Groupe, répétez les étapes 4 à 8.

- 9 Appuyez sur la touche [Non/C] lorsque vous avez fini d'ajouter des adresses.



SELECT. TOUCHE ENR.  
(TERMINE=NON)

L'écran ENREGISTREMENT FAX réapparaît.



### Remarque

*Pour plus d'informations sur la modification ou la suppression d'adresses E-mail qui ont déjà été enregistrées, veuillez vous reporter au manuel fourni avec la machine. Pour supprimer la destination affichée à l'écran, appuyez sur la touche [Non/C], puis sélectionnez un nouveau destinataire.*



## 3.5.2 Ajouter des adresses avec PageScope Web Connection

### Spécification des paramètres pour la numérotation 1-touche

A partir de la page affichée en cliquant sur [Réglage Numérotation Une Touche] du menu de l'onglet "Fax", il est possible de spécifier les paramètres de numérotation 1-touche pour la machine.



#### Remarque

*Il n'est pas possible d'enregistrer des adresses de serveurs FTP depuis cette page. L'enregistrement des adresses de serveurs FTP se fait depuis l'onglet "Numériser". (Pour plus de détails, voir "Spécification du réglage pour la numérotation abrégée (Serveur FTP)" à la page 3-52.)*

The screenshot shows a web browser window with the following elements:

- Navigation menu: Systeme, Travail, **Imprimer**, Numériser, Fax, Réseau
- Left sidebar menu:
  - ▶ Réglage Numérotation Une Touche
  - ▶ Réglage Numérotation Abrégée
  - ▶ Réglage Numérotation Groupe de Diffusion
  - ▶ Configuration du Fax
  - ▶ Téléchargement en émission / réception de la liste de destination
- Main content area:
  - Prêt(e)
  - Titre: Liste de numérotation une touche
  - Table with 5 columns: N°, Nom, Adresse, Lot, Supprimer
  - Buttons: Déconnexion

The table data is as follows:

N°	Nom	Adresse	Lot	Supprimer
01	-	-	-	-
02	-	-	-	-
03	-	-	-	-
04	-	-	-	-
05	-	-	-	-
06	-	-	-	-
07	-	-	-	-
08	-	-	-	-
09	-	-	-	-
10	-	-	-	-
11	-	-	-	-
12	-	-	-	-
13	-	-	-	-
14	-	-	-	-
15	-	-	-	-
16	-	-	-	-
17	-	-	-	-

N°	Nom de la pièce	Fonction
1	N°	Numéros 1-touche (01 à 15)
2	Nom	C'est le nom de la destination pour le réglage de numérotation 1-touche
3	Adresse	C'est l'adresse programmée pour la numérotation 1 touche. Selon le type de destination, cette adresse peut-être un numéro de fax ou une adresse E-mail.
4	Bouton [Supprimer]	Cliquez sur ce bouton pour effacer le réglage de numérotation 1-touche sélectionné.

## Ajout d'un nouveau réglage numérotation 1-touche

- 1 Lancez PageScope Web Connection.
  - Voir “Utiliser PageScope Web Connection” à la page 2-20.
- 2 Connectez-vous en mode Administrateur.
- 3 Cliquez sur [Réglage Numérotation Une Touche] dans le menu de l'onglet “Fax”.
- 4 Cliquez sur la touche de numérotation 1-touche sous lequel vous désirez ajouter une nouvelle adresse. L'écran d'enregistrement de numérotation 1-touche apparaît.

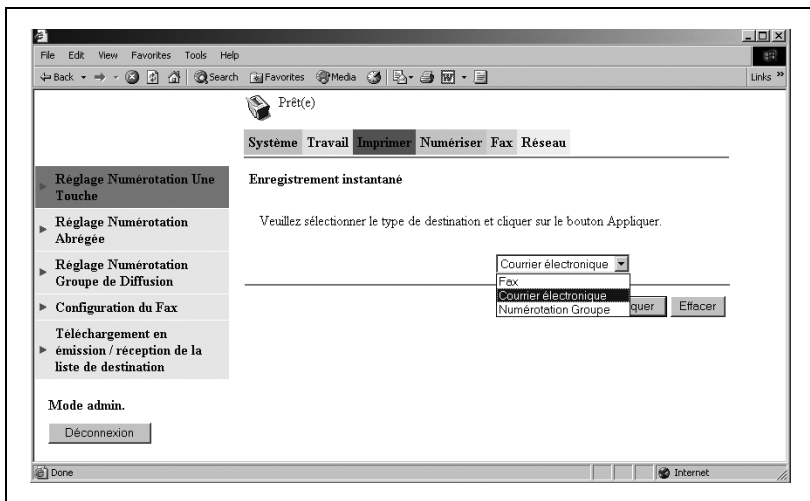

- 5 Sélectionnez **Courrier électronique** dans la liste déroulante et cliquez sur le bouton [Appliquer].

- 6 Tapez le nom de la destination et l'adresse E-mail sous **Destination de courrier électronique**, et cliquez sur le bouton [Appliquer].

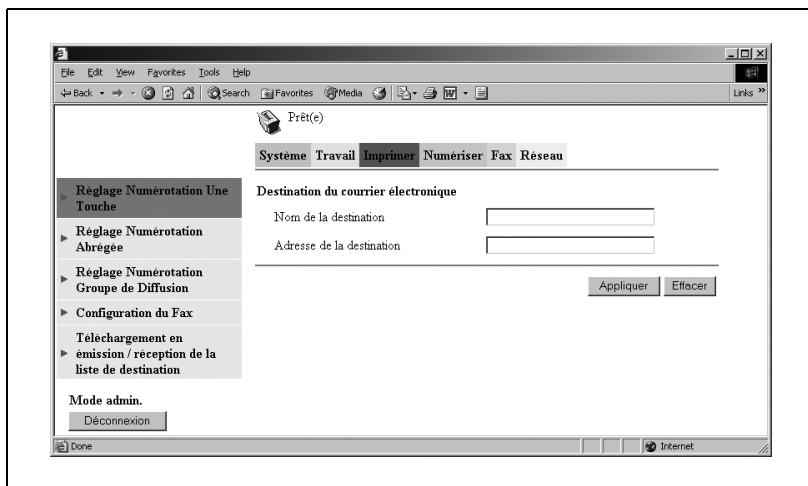

#### Destination du courrier électronique

Fonction	Description
Nom de la destination	Cette fonction permet de spécifier un nom pour la saisie d'une touche de numérotation 1-touche. (20 caractères maximum)
Adresse de la destination	Cette fonction permet de spécifier l'adresse E-mail. (64 caractères maximum)

## Spécification des paramètres de Numérotation abrégée

A partir de la page affichée en cliquant sur [Réglage Numérotation Abrégée] du menu de l'onglet "Fax", il est possible de spécifier les réglages de numérotation abrégée pour la machine.



### Remarque

*Il n'est pas possible d'enregistrer des adresses de serveurs FTP depuis cette page. L'enregistrement des adresses de serveurs FTP se fait depuis l'onglet "Numériser". (Pour plus de détails, voir "Spécification du réglage pour la numérotation abrégée (Serveur FTP)" à la page 3-52.)*

1

Prêt(e)

Système Travail Imprimer Numériser Fax Réseau

Règlage Numerotation Une Touche

Règlage Numerotation Abregée

Règlage Numerotation Groupe de Diffusion

Configuration du Fax

Téléchargement en émission / réception de la liste de destination

Mode admin.

Déconnexion

Liste Numérotation Abrégée

001-020	021-040	041-060	061-080	081-100
101-120	121-140	141-160	161-180	181-200

Numerot. Abregé. 001-020 Top

N°	Nom	Adresse	Supprimer
001	-	-	-
002	-	-	-
003	-	-	-
004	-	-	-
005	-	-	-
006	-	-	-
007	-	-	-
008	-	-	-
009	-	-	-
010	-	-	-
011	-	-	-
012	-	-	-
013	-	-	-
014	-	-	-

2 3 4 5

N°	Nom de la pièce	Fonction
1	Liste numérotation abrégée	Cliquez sur un numéro de l'index pour accéder à la liste de numéros abrégés correspondante.
2	N°	Numéros abrégés (001 à 200)

N°	Nom de la pièce	Fonction
3	Nom	C'est la destination programmée sous le numéro abrégé sélectionné
4	Adresse	C'est l'adresse de destination programmée sous le numéro abrégé sélectionné Selon le type de destination, cette adresse peut-être un numéro de fax ou une adresse E-mail.
5	Bouton [Supprimer]	Cliquez sur ce bouton pour effacer le réglage de numérotation abrégée sélectionné.

### Ajout d'un nouveau réglage de numérotation abrégée

- 1 Lancez PageScope Web Connection.
  - Voir “Utiliser PageScope Web Connection” à la page 2-20.
- 2 Connectez-vous en mode Administrateur.
- 3 Cliquez sur [Réglage Numérotation Abrégée] dans le menu de l'onglet “Fax”.
- 4 Cliquez sur le numéro abrégé sous lequel vous désirez ajouter une nouvelle adresse.L'écran Enregistrement Numérotation Abrégée apparaît.

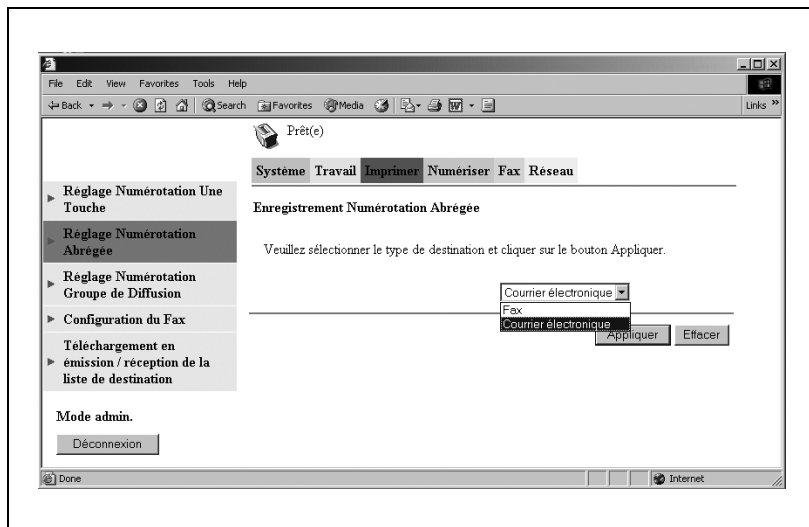

- 5 Sélectionnez **Courrier électronique** dans la liste déroulante et cliquez sur le bouton [Appliquer].

- 6 Tapez le nom de la destination et l'adresse E-mail sous **Destination de courrier électronique**, et cliquez sur le bouton [Appliquer].

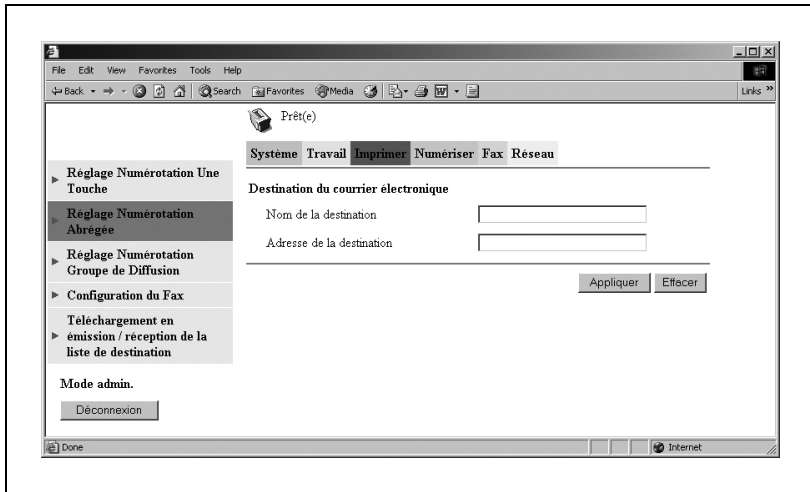

### Destination du courrier électronique

Fonction	Description
Nom de la destination	Cette fonction permet de spécifier un nom pour la saisie d'un numéro abrégé. (20 caractères maximum)
Adresse de la destination	Cette fonction permet de spécifier l'adresse E-mail. (64 caractères maximum)

## Spécification des paramètres de numérotation Groupe de diffusion

A partir de la page affichée en cliquant sur [Réglage Numérotation Groupe de Diffusion] du menu de l'onglet "Fax", il est possible de spécifier les réglages de numérotation groupe pour la machine.



### Remarque

*Il n'est pas possible d'enregistrer des adresses de serveurs FTP en tant que groupe.*

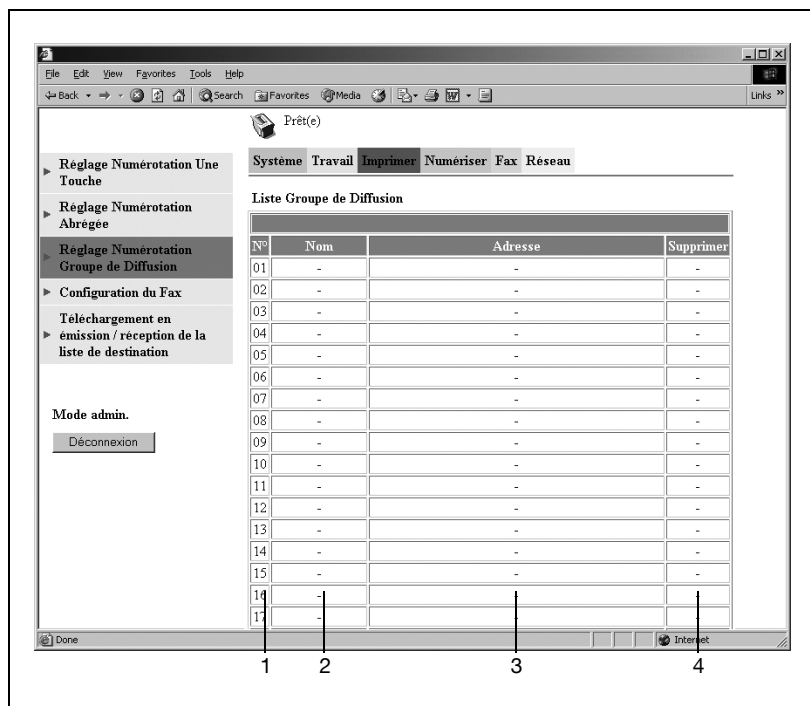

N°	Nom de la pièce	Fonction
1	N°	Numéros 1-touche (01 à 15)
2	Nom	Le nom de groupe s'affiche pour les touches de numérotation 1-touche qui contiennent des groupes.
3	Adresse	"(Numérot. Groupe)" s'affiche pour les touches de numérotation 1-touche qui contiennent des groupes.
4	Bouton [Supprimer]	Cliquez sur ce bouton pour effacer les réglages de numérotation 1-touche qui contiennent des informations relatives à la numérotation groupe.

### Ajout d'un nouveau réglage de numérotation groupe

- 1 Lancez PageScope Web Connection.
  - Voir “Utiliser PageScope Web Connection” à la page 2-20.
- 2 Connectez-vous en mode Administrateur.
- 3 Cliquez sur [Réglage Numérotation Groupe de Diffusion] dans le menu de l'onglet “Fax”.
- 4 Cliquez sur le numéro de groupe sous lequel vous désirez ajouter une nouvelle adresse.
- 5 L'écran Liste Groupe de Diffusion apparaît. Les destinations qui ont déjà été spécifiées pour la numérotation 1-touche ou la numérotation abrégée peuvent être ajoutées aux 50 destinations spécifiées pour une touche de numérotation groupe. Pour sélectionner une destination, cochez la case à gauche de la destination, dans la liste.



## 6 Cliquez sur le bouton [Appliquer].

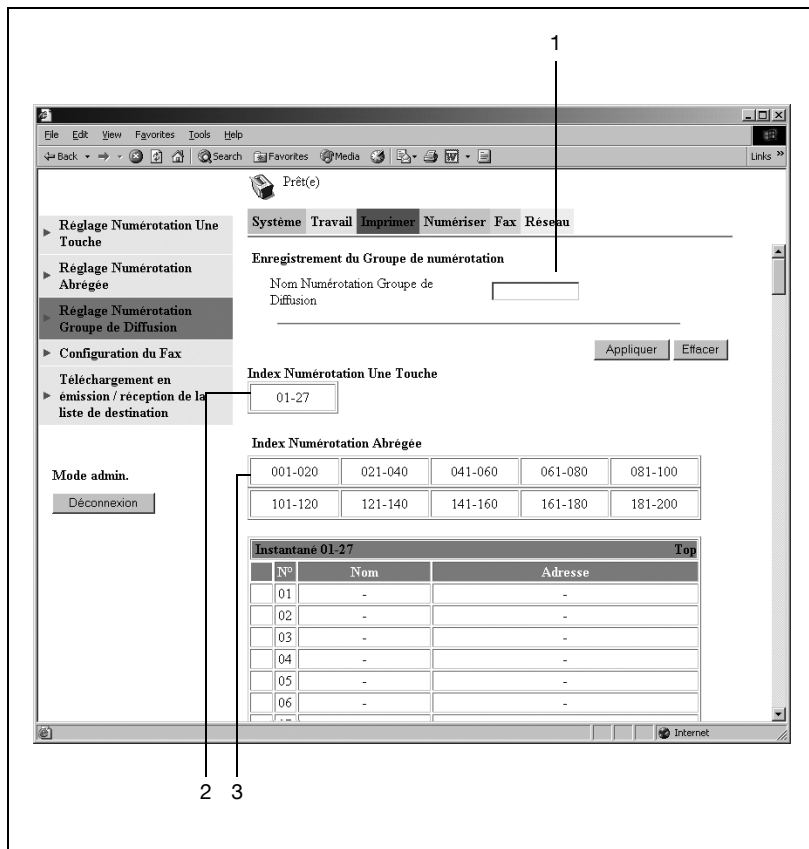

N°	Nom de la pièce	Fonction
1	Nom Numérotation Groupe	Cette fonction permet de spécifier un nom pour le réglage d'un numéro groupe. (20 caractères maximum)
2	Index Numérotation Une Touche	Cliquez sur un numéro de l'index pour accéder à la liste de numérotation 1-touche correspondante.
3	Index Numérotation Abrégée	Cliquez sur un numéro de l'index pour accéder à la liste de numéros abrégés correspondante.

### Spécification du réglage pour la numérotation abrégée (Serveur FTP)

Il est possible de spécifier, sur la machine, des serveurs FTP pour numérotation abrégée depuis la page qui s'affiche en cliquant sur [Réglage Destination de fichier] dans le menu de l'onglet "Numériser".

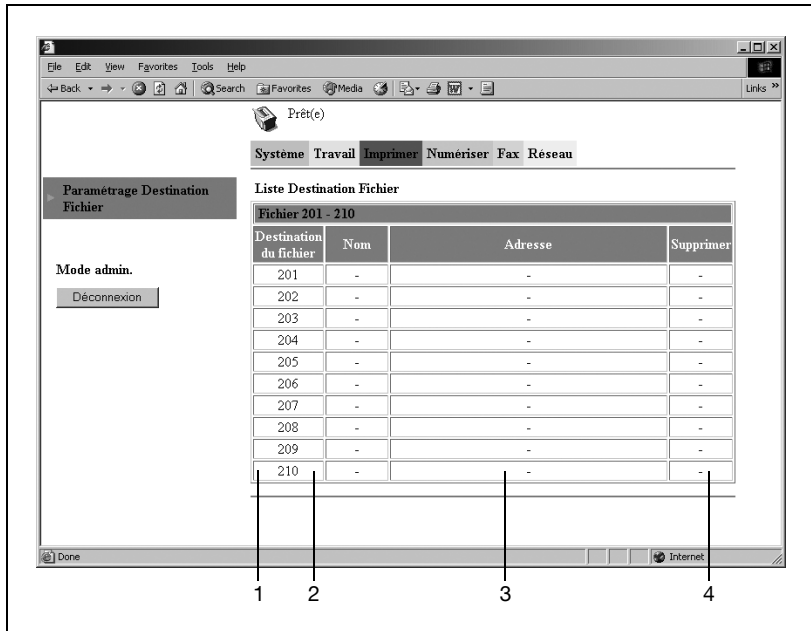

N°	Nom de la pièce	Fonction
1	N°	Numéros abrégés (201 à 210)
2	Nom	Nom du serveur FTP
3	Adresse	Adresse du serveur FTP
4	Bouton [Supprimer]	Cliquez sur ce bouton pour effacer le réglage de numérotation abrégée sélectionné.

**Ajout d'un nouveau réglage de numérotation abrégée (Serveur FTP)**

- 1** Lancez PageScope Web Connection.
  - Voir “Utiliser PageScope Web Connection” à la page 2-20.
- 2** Connectez-vous en mode Administrateur.
- 3** Cliquez sur [Paramétrage Destination Fichier] du menu de l'onglet “Numériser”.
- 4** Cliquez sur le numéro abrégé sous lequel vous désirez ajouter une nouvelle adresse.

- 5 L'écran Destination du fichier apparaît. Entrez les informations nécessaires et cliquez sur le bouton [Appliquer].

The screenshot shows a web browser window with the following content:

**Prêt(e)**

Système Travail **Imprimer** Numériser Fax Réseau

**Paramétrage Destination Fichier**

**Mode admin.**

Déconnexion

**Destination du fichier**

Nom de la destination

Adresse du serveur Ftp

Répertoire

Utilisation du proxy

Numéro du port distant  (1-65535)

**Notification de courrier électronique**

Activer notification

Adresse de notification

N°1

N°2

N°3

N°4

N°5

N°6

N°7

N°8

N°10

**Informations sur le compte**

Anonyme

Site privé

Nom d'utilisateur	<input type="text"/>
Mot de passe	<input type="text"/>
Mot de passe	<input type="text"/>

Appliquer Effacer

Done Internet

## Destination de fichiers

Fonction	Description
Nom de la destination	Cette fonction permet de spécifier un nom pour la destination de fichiers. (20 caractères maximum)
Adresse du serveur FTP	Cette fonction permet de spécifier le nom d'hôte ou l'adresse IP du site FTP auquel les données de numérisation doivent être envoyées. (64 caractères maximum)
Répertoire	Cette fonction permet de spécifier le chemin du répertoire du site FTP dans lequel les données de numérisation seront enregistrées. (128 caractères maximum)
Utilisation du proxy	Cette fonction permet de spécifier si l'accès au site FTP se fera ou non via un serveur proxy. (Pour plus d'informations sur les paramètres du serveur proxy, voir "Configuration FTP & DNS" à la page 3-32)
Numéro du port distant	Cette fonction permet de spécifier le numéro de port distant (1 à 65535) dans le cas où un serveur proxy est utilisé. On utilise normalement le numéro de port 21.

## Notification de courrier électronique

Fonction	Description
Activer notification	Cette fonction permet de spécifier s'il faut ou non envoyer une notification par E-mail lorsque des données de numérisation sont téléchargées vers un serveur FTP.
Adresse de notification	Cette fonction sert à spécifier les adresses E-mail (jusqu'à 10) auxquelles les notifications par E-mail devraient être envoyées. (64 caractères maximum)

## Informations sur le compte

Fonction	Description
Anonyme	Cette fonction devrait être sélectionnée si le site FTP est un serveur FTP anonyme.
Site privé	Si le site FTP exige une authentification de l'utilisateur, spécifiez les paramètres pour les éléments suivants. Nom d'utilisateur : Il s'agit du nom d'utilisateur (20 caractères maximum) qui permet d'accéder au site FTP. Mot de passe : C'est le mot de passe (20 caractères maximum) associé au nom utilisateur pour se connecter au site FTP. Confirmation : Permet de spécifier le mot de passe une seconde fois par mesure de sécurité.

## Téléchargement de la liste de destination

A partir de la page qui s'affiche en cliquant sur [Téléchargement en émission / réception de la liste de destination] dans le menu de l'onglet "Fax", vous pouvez exporter vers un fichier CSV les réglages de numérotation 1-touche et de numérotation abrégée pour les destinations (sauf destinations serveur FTP) enregistrées sur la machine (téléchargement). Vous pouvez également télécharger un fichier CSV vers la machine.

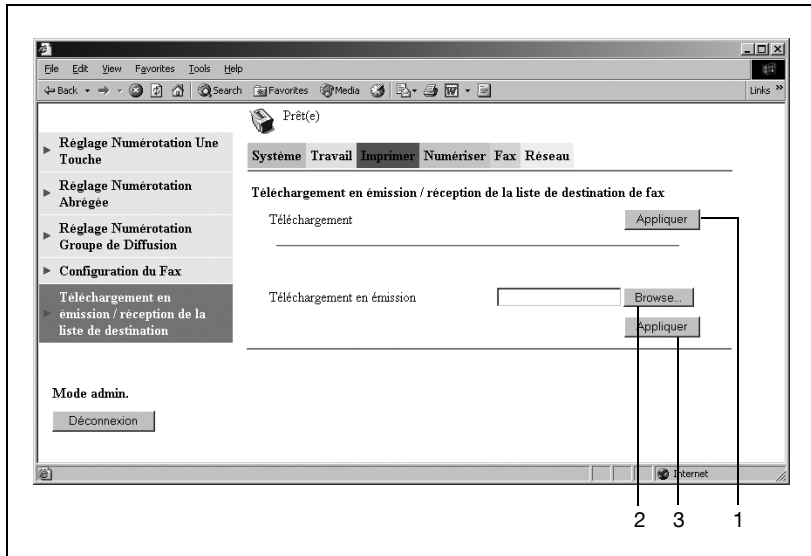

N°	Nom de la pièce	Fonction
1	Bouton [Appliquer]	Cliquez sur ce bouton pour exporter vers un fichier CSV la liste des destinations programmées avec les numéros 1 touche et les numéros abrégés. (Une fenêtre de téléchargement de fichier s'ouvre.)
2	Bouton [BROWSE]	Cliquez sur ce bouton pour sélectionner un fichier CSV contenant la liste des destinations programmées avec les numéros 1-touche et les numéros abrégés.
3	Bouton [Appliquer]	Cliquez sur ce bouton pour télécharger vers la machine le fichier CSV sélectionné contenant les paramètres de la touche de numérotation 1-touche et du numéro abrégé.

---

# 4

## Opérations Scan à E-mail





## 4 Opérations Scan à E-mail



...

### Remarque

*Pour plus d'informations sur les documents qui peuvent être numérisés et la zone de numérisation de l'image, voir le manuel fourni avec la machine.*

*Grâce aux fonctions Scan à E-mail, il est possible d'envoyer des documents via un serveur de messagerie. Ces documents ne sont pas directement envoyés au destinataire. De plus, la transmission des images est considérée comme ayant réussi dès que le serveur a fini de recevoir les images.*

*Pour pouvoir utiliser cette fonction, il faut qu'une adresse IP, un serveur SMTP et une adresse E-mail aient préalablement été spécifiés.*

*Pour annuler une tâche pendant la numérisation d'un document, appuyez sur la touche [Stop].*

*En cas d'échec de la transmission du document, un rapport de résultat d'émission s'imprime.*

*Pour supprimer une tâche qui a été numérisée mais qui se trouve encore dans la file d'attente d'émission, appuyez sur la touche [Fonction], puis sélectionnez **ABANDON RESERV..** (p. 6-16)*

## 4.1 Procédures d'émission

### 4.1.1 Utilisation de l'introducteur de document

#### Comment utiliser l'introducteur automatique de document

- 1 Appuyez sur la touche [Numérisation].

La machine passe en mode Numérisation, et l'écran Numérisation apparaît.

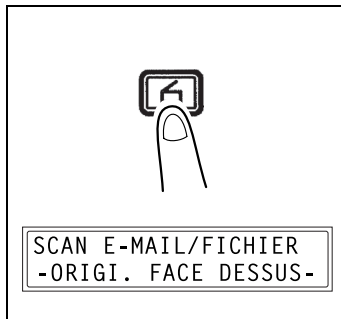

- 2 Placez le document à numériser dans l'introducteur automatique de documents.

- Ajustez les guides aux dimensions du document.
- Chargez le document de manière à ce que la face à numériser soit orientée vers le haut.

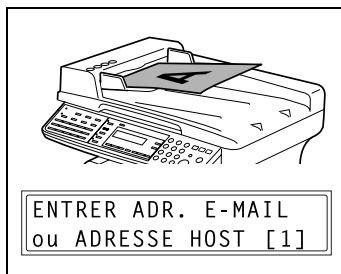

- 3 Appuyez sur la touche [123/ABC].

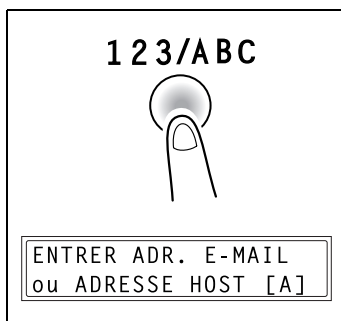

- 4 Utilisez les touches du clavier numérique pour entrer l'adresse E-mail, et appuyez sur la touche ►, puis sur la touche [Oui]. On peut aussi spécifier l'adresse E-mail en utilisant l'une des méthodes suivantes.

```
A=user01@test.local
OK=OUI [A]
```

- “Spécification de la destination avec les touches de numérotation 1-touche” à la page 4-16.
- “Spécification de la destination avec les numéros abrégés” à la page 4-17.
- “Spécification de la destination avec le répertoire” à la page 4-19.
- Si vous ne désirez pas spécifier le sujet, la définition, etc., appuyez sur la touche [Départ], au lieu de la touche [Oui].

Les adresses E-mail spécifiées après avoir appuyé sur la touche [Numériser] sont définies comme celles de destinataires Scan à E-mail.

- 5 Tapez un titre (sujet), et appuyez sur la touche [Oui].

```
SUBJ.=Scan data from
OK=OUI [A]
```

- 6 Entrez l'adresse E-mail de tout destinataire supplémentaire, et appuyez sur la touche [Oui].

```
CC 001=user02@test.1
OK=OUI [A]
```

- Si vous voulez spécifier plus d'une adresse en copie (CC), appuyez sur la touche [Oui] pour entrer des adresses supplémentaires. Répétez l'étape 6 jusqu'à ce que tous les destinataires aient été spécifiés.

- 7 Lorsque vous avez terminé de spécifier les adresses de destinataires supplémentaires, appuyez sur la touche [Oui].

```
CC 005=
OK=OUI [1]
```

- 8 Appuyez sur les touches ◀ et ▶ pour sélectionner le mode couleur (**GRIS** ou **N/B**), et appuyez sur la touche [Oui].

```
COULEUR GRIS *N&B
◀, ▶ & OUI
```

- L'option **COULEUR** ne peut pas être sélectionnée lorsque l'on utilise l'introducteur automatique de document. Dans ce cas, il convient de sélectionner **GRIS** ou **N/B** (noir et blanc).

- 9 Appuyez sur les touches ◀ et ▶ pour sélectionner la définition (150 × 150 dpi, 300 × 300 dpi, ou 600 × 600 dpi), et appuyez sur la touche [Oui].

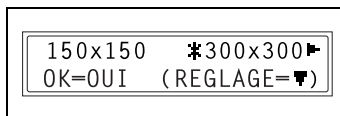

- La définition 600 × 600 dpi ne peut pas être sélectionnée si vous avez sélectionné **GRIS** comme mode de numérisation à l'étape 8.
- Pour spécifier des paramètres détaillés du mode Numérisation, appuyez sur la touche ▼.
- Pour plus d'informations sur la spécification de ces paramètres détaillés, voir "Changement des réglages du mode Numérisation" à la page 4-10.

- 10 Appuyez sur les touches ◀ et ▶ pour sélectionner **ADF**.

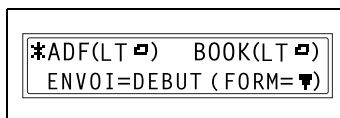

- Pour changer le format de l'image numérisée, appuyez sur la touche ▼.
- Pour plus d'informations sur le changement du format, voir "Changement du format de l'image numérisée" à la page 4-12.

- 11 Appuyez sur la touche [Départ].

La numérisation commence et les données de numérisation sont alors envoyées aux destinataires.

## 4.1.2 Avec la vitre d'exposition

### Comment utiliser la vitre d'exposition

- 1 Appuyez sur la touche [Numérisation].  
La machine passe en mode Numérisation, et l'écran Numérisation apparaît.

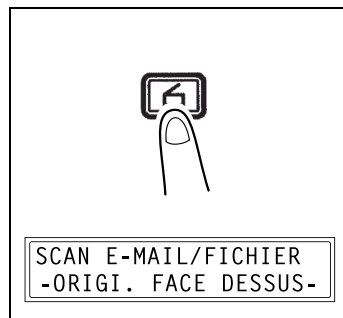

- 2 Ouvrez le couvre-original et placez le document sur la vitre d'exposition.
  - Chargez le document de manière à ce que la face à numériser soit orientée vers le bas.
  - Alignez le document avec les repères des réglottes du côté haut et du côté gauche de la vitre d'exposition.

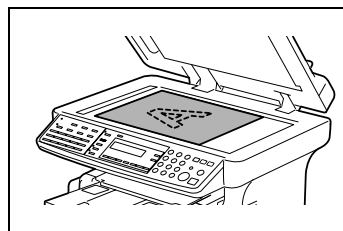

- 3 Appuyez sur la touche [123/ABC].

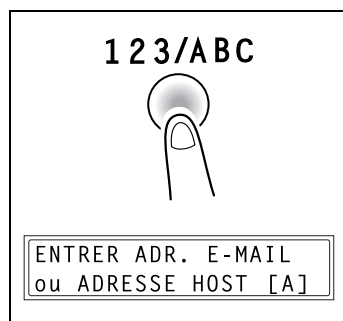

- 4 Utilisez les touches du clavier numérique pour entrer l'adresse E-mail, et appuyez sur la touche ►, puis sur la touche [Oui]. On peut aussi spécifier l'adresse E-mail en utilisant l'une des méthodes suivantes.

```
A=user01@test.local
OK=OUI [A]
```

- “Spécification de la destination avec les touches de numérotation 1-touche” à la page 4-16.
- “Spécification de la destination avec les numéros abrégés” à la page 4-17.
- “Spécification de la destination avec le répertoire” à la page 4-19.
- Si vous ne désirez pas spécifier le sujet, le destinataire en copie, la définition, etc., appuyez sur la touche [Départ], au lieu de la touche [Oui].

Les adresses E-mail spécifiées après avoir appuyé sur la touche [Numériser] sont définies comme celles de destinataires Scan à E-mail.

- 5 Tapez un titre (sujet), et appuyez sur la touche [Oui].

```
SUBJ.=Scan data from
OK=OUI [A]
```

- 6 Entrez l'adresse E-mail de tout destinataire supplémentaire, et appuyez sur la touche [Oui].

```
CC 001=user02@test.1
OK=OUI [A]
```

- Si vous voulez spécifier plus d'une adresse en copie (CC), appuyez sur la touche [Oui] pour entrer des adresses supplémentaires. Répétez l'étape 6 jusqu'à ce que tous les destinataires aient été spécifiés.

- 7 Lorsque vous avez terminé de spécifier les adresses de destinataires supplémentaires, appuyez sur la touche [Oui].

```
CC 005=
OK=OUI [1]
```

- 8 Appuyez sur les touches ◀ et ▶ pour sélectionner le mode couleur (“COULEUR”, “GRIS” ou “N/B”), et appuyez sur la touche [Oui].

```
COULEUR GRIS *N&B
◀,▶ & OUI
```

- 9** Appuyez sur les touches ◀ et ▶ pour sélectionner la définition (150 × 150 dpi, 300 × 300 dpi, ou 600 × 600 dpi), et appuyez sur la touche [Oui].

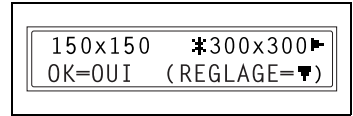

- La définition 600 × 600 dpi ne peut pas être sélectionnée si vous avez sélectionné “COULEUR” ou “GRIS” comme mode de numérisation à l'étape 8.
- Pour spécifier des paramètres détaillés du mode Numérisation, appuyez sur la touche ▼.
- Pour plus d'informations sur la spécification de ces paramètres détaillés, voir “Changement des réglages du mode Numérisation” à la page 4-10.

- 10** Appuyez sur les touches ◀ et ▶ pour sélectionner “BOOK”.

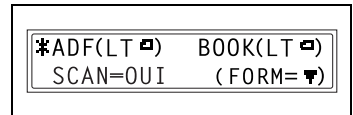

- Pour changer le format de l'image numérisée, appuyez sur la touche ▼.
- Pour plus d'informations sur le changement du format, voir “Changement du format de l'image numérisée” à la page 4-12.

- 11** Appuyez sur la touche [Oui].

- La numérisation commence.

- 12** Lorsque vous numérisez un document de plusieurs pages, placez la page suivante sur la vitre d'exposition quand l'écran représenté ci-contre apparaît, et appuyez sur la touche [Oui].

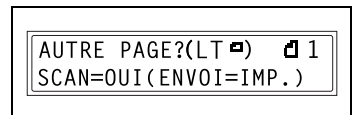

- Répétez l'étape 12 jusqu'à ce que la numérisation de toutes les pages soit achevée.

- 13** Appuyez sur la touche [Départ].

- L'émission commence.

### 4.1.3 Changement des réglages du mode Numérisation

#### Comment modifier les paramètres du mode Numérisation

Les réglages du mode numérisation peuvent être modifiés à partir de l'écran permettant de sélectionner la définition. Si ces paramètres ne sont pas modifiés, les données de numérisation seront envoyées avec les réglages par défaut du mode numérisation, ou réglages initiaux.

Pour plus de détails, voir "Spécification des réglages par défaut pour les paramètres scanner" à la page 4-13.

- 1 Appuyez sur les touches ◀ et ▶ pour sélectionner le mode couleur, et appuyez sur la touche [Oui].

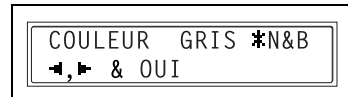

- 2 Appuyez sur les touches ◀ et ▶ pour sélectionner la définition (150 × 150 dpi, 300 × 300 dpi, ou 600 × 600 dpi), et appuyez sur la touche [Oui].

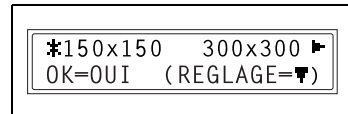

- Pour spécifier des paramètres détaillés du mode Numérisation, appuyez sur la touche ▼.

- 3 Appuyez sur les touches ◀ et ▶ pour sélectionner le format des données (TIFF ou PDF) pour les pièces jointes aux E-mails.

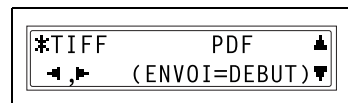

- 4 Pour modifier d'autres paramètres, appuyez sur la touche ▼. (Passez à l'étape 5.)

- Pour abandonner la modification des paramètres du mode Numérisation, appuyez sur la touche [Départ]. L'écran permettant de sélectionner le mode document apparaît.
- Si à l'étape 1, vous avez sélectionné **GRIS** ou **COULEUR** comme mode couleur 1, appuyez sur la touche [Départ].

- 5 Appuyez sur la touche [Auto/Photo] pour sélectionner [A] (auto), **PHOTO**, ou **TEXTE**.

- Le réglage en vigueur s'affiche sur le côté gauche de l'écran.

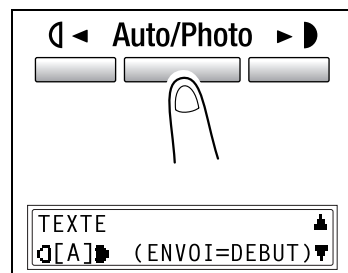



- 6 Si **PHOTO** ou **TEXTE** a été sélectionné, ajustez le niveau de densité à l'aide des touches ◀ et ▶.

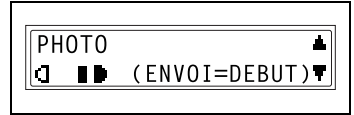

- 7 Pour modifier d'autres paramètres, appuyez sur la touche ▼. (Passez à l'étape 8.)
- Pour abandonner la modification des paramètres du mode Numérisation, appuyez sur la touche [Départ]. L'écran permettant de sélectionner le mode document apparaît.

- 8 Appuyez sur les touches ◀ et ▶ pour sélectionner la méthode de codage de compression (**MH**, **MR**, ou **MMR**).

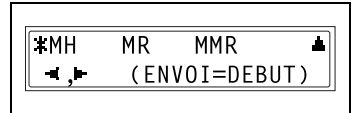

- 9 Appuyez sur la touche [Départ] pour faire réapparaître l'écran Numérisation.

L'écran du mode de sélection du document apparaît.

#### 4.1.4 Changement du format de l'image numérisée

##### Comment modifier le format de l'image numérisée

Le changement du réglage du format de l'image numérisée s'effectue à partir de l'écran permettant de sélectionner le mode document.

- 1 Appuyez sur la touche ▼ de l'écran permettant de sélectionner le mode document (**ADF** ou **BOOK**).



```
*ADF(LT)  BOOK(LT)
ENVOI=DEBUT (FORM=)
```

- 2 Appuyez sur les touches ◀ et ▶ pour sélectionner le format de numérisation, et appuyez sur la touche [Oui].

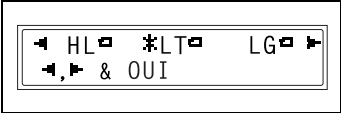

```
◀ HL  *LT  LG ▶
◀, ▶ & OUI
```

L'écran du mode de sélection du document réapparaît.

### 4.1.5 Spécification des réglages par défaut pour les paramètres scanner

Il est possible de spécifier les paramètres par défaut concernant la définition, le format des données, et la méthode d'encodage utilisées par les fonctions Scan à E-mail et Scan à Serveur (FTP).

#### Spécification de la définition

1 Appuyez sur la touche [Utilitaires].

2 Appuyez sur la touche ▲ ou ▼ jusqu'à ce que **PARAMETRES SCANNER** apparaisse.

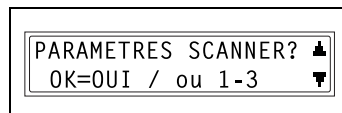

3 Appuyez sur la touche [1] du clavier numérique pour sélectionner **RESOLUTION**.

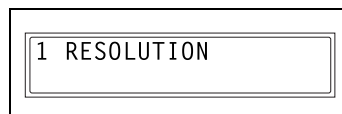

4 Appuyez sur les touches ◀ et ▶ pour sélectionner la définition (150 × 150 dpi, 300 × 300 dpi, ou 600 × 600 dpi), et appuyez sur la touche [Oui].

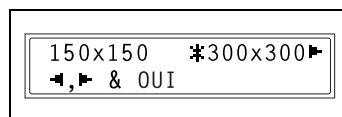

L'écran PARAMETRES SCANNER apparaît.

### Spécification du format des données

1 Appuyez sur la touche [Utilitaires].

2 Appuyez sur la touche ▲ ou ▼ jusqu'à ce que **PARAMETRES SCANNER** apparaisse.



PARAMETRES SCANNER? ▲  
OK=OUI / ou 1-3 ▼

3 Appuyez sur la touche [2] du clavier numérique pour sélectionner **FORMAT IMAGE**.



2 FORMAT IMAGE

4 Appuyez sur les touches ◀ et ▶ pour sélectionner le format des données (**TIFF** ou **PDF**), et appuyez sur la touche [Oui].



\*TIFF PDF  
◀, ▶ & OUI

L'écran **PARAMETRES SCANNER** apparaît.

### Spécification de la méthode d'encodage

1 Appuyez sur la touche [Utilitaires].

2 Appuyez sur la touche ▲ ou ▼ jusqu'à ce que **PARAMETRES SCANNER** apparaisse.

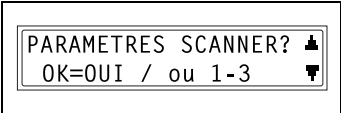

PARAMETRES SCANNER? ▲  
OK=OUI / ou 1-3 ▼

3 Appuyez sur la touche [3] du clavier numérique pour sélectionner **METHODE DE CODAGE**.



3 METHODE DE CODAGE

4 Appuyez sur les touches ◀ et ▶ pour sélectionner la méthode de codage de compression (**MH**, **MR** ou **MMR**), et appuyez sur la touche [Oui].

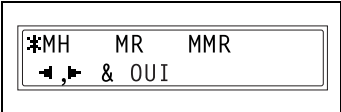

\*MH MR MMR  
◀, ▶ & OUI

L'écran **PARAMETRES SCANNER** apparaît.

### 4.1.6 En cas de saturation mémoire pendant la numérisation

Un message d'alerte s'affiche si la mémoire disponible de la machine arrive presque à saturation pendant la numérisation d'un document.

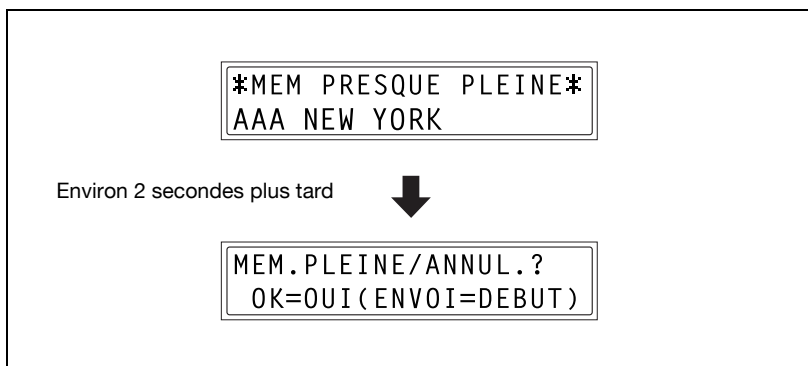

Si l'on appuie sur la touche [Départ] dans la minute qui suit l'apparition du message, les données de numérisation des pages déjà scannées sont envoyées. Si l'on utilise l'introducteur automatique de documents, les pages restantes seront numérisées dès que les données de numérisation ont été envoyées.

Si l'on appuie sur la touche [Oui] dans la minute qui suit l'apparition de ce message, ou si aucune touche n'est activée, la tâche sera annulée.

## 4.2 Spécification de la destination avec les touches de numérotation 1-touche



### Remarque

*Le réglage numérotation 1-touche doit avoir été préalablement spécifié.*

*Pour plus d'informations sur les touches de numérotation 1-touche, voir "Ajouter des destinations" à la page 3-37.*

### Comment utiliser les touches de numérotation 1-touche

- 1 Appuyez sur la touche [Numérisation].

La machine passe en mode Numérisation et l'écran de numérisation apparaît.

- 2 Appuyez sur la touche de numérotation 1-touche ([01] à [15]) programmée avec l'adresse E-mail à laquelle vous voulez envoyer les données de numérisation.

01	02	03	04	05
06	07	08	09	10
11	12	13	14	15

NUMEROT. 1-TOUC. 01
---------------------

A=AAA NEW YORK OK=OUI (ENVOI=DEBUT)
--

## 4.3 Spécification de la destination avec les numéros abrégés



### Remarque

*Le réglage numérotation abrégée doit avoir été préalablement spécifié.*

*Pour plus d'informations sur les numéros abrégés, voir "Ajouter des destinations" à la page 3-37.*

### Comment utiliser les numéros abrégés

- 1 Appuyez sur la touche [Numérisation].  
La machine passe en mode Numérisation et l'écran de numérisation apparaît.
- 2 Appuyez sur la touche [Numérotation abrégée], et tapez sur le clavier numérique les 3 chiffres du numéro abrégé programmé avec l'adresse E-mail à laquelle vous voulez envoyer les données de numérisation.
  - En cas d'erreur, appuyez sur la touche [Non/C], puis entres le nombre correct.

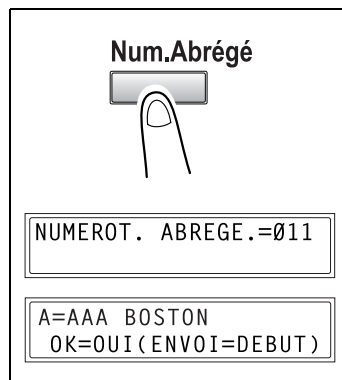

## 4.4 Spécification de la destination avec les touches de numérotation groupe



### Remarque

*Le réglage numérotation groupe doit avoir été préalablement spécifié.*

*Pour plus d'informations sur les numéros Groupe, voir "Ajouter des destinations" à la page 3-37.*

*Si une touche de numérotation groupe est programmée avec au moins un numéro de fax comme destinataire, cette touche de numérotation groupe ne peut pas être utilisée avec l'émission Scan à E-mail. Dans ce cas, le message **PAS D'ADRESSE E-MAIL** s'inscrit sur l'afficheur.*

### Comment utiliser les touches groupe de diffusion

- 1 Appuyez sur la touche [Numérisation].

La machine passe en mode Numérisation et l'écran de numérisation apparaît.

- 2 Appuyez sur la touche de numérotation 1-touche ([01] à [15]) programmée avec le groupe auquel vous voulez envoyer les données de numérisation.

01	02	03	04	05
06	07	08	09	10
11	12	13	14	15

NUM GROUPE 11
---------------

A=USA OK=OUI ( ENVOI=DEBUT
-------------------------------



## 4.5 Spécification de la destination avec le répertoire

Le répertoire contient tous les numéros 1-touche et tous les numéros abrégés afin de vous permettre de rechercher et de sélectionner le destinataire auquel vous voulez envoyer un document.

### Comment utiliser le répertoire

- 1 Appuyez sur la touche [Numérisation].

La machine passe en mode Numérisation et l'écran de numérisation apparaît.

- 2 Appuyez sur la touche [Répertoire].

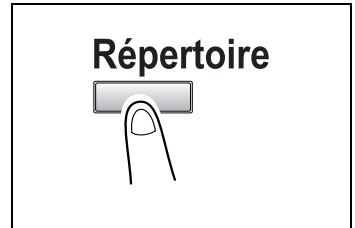

- 3 Appuyez sur les touches ◀ et ▶ pour sélectionner **LISTE** ou **CHERCHE**, et appuyez sur la touche [Oui].

- Si vous sélectionnez **LISTE**, les paramètres détaillés des numéros 1-touche et des numéros abrégés s'affichent. Appuyez sur les touches ▲ et ▼ pour sélectionner un destinataire.

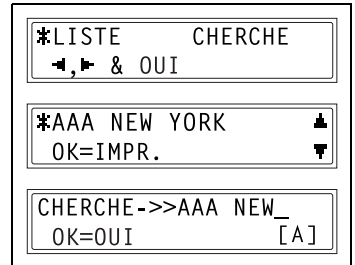

- Si vous sélectionnez **CHERCHE**, un écran apparaît pour la saisie des caractères à rechercher. Il s'agit de saisir le début ou la totalité du nom du destinataire. Pour plus d'informations sur l'opération de recherche, voir "Recherche dans le répertoire" à la page 4-20.

- 4 Appuyez sur la touche [Départ].

## Recherche dans le répertoire

- 1 Appuyez sur la touche [Numérisation].

La machine passe en mode Numérisation et l'écran de numérisation apparaît.

- 2 Appuyez sur la touche [Répertoire].

- 3 Appuyez sur les touches ◀ et ▶ pour sélectionner **CHERCHE**, et appuyez sur la touche [Oui]. L'écran vous permettant de saisir les caractères à rechercher apparaît.

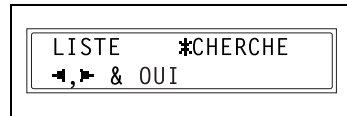

- 4 Tapez les premières lettres du nom d'un destinataire.

- Tapez les lettres du début du nom du destinataire enregistré dans un réglage de numérotation 1-touche ou de numérotation abrégée. Pour plus d'informations sur la saisie de texte, voir "Saisie de caractères texte" à la page 2-16.
- La saisie ne peut excéder 10 caractères.

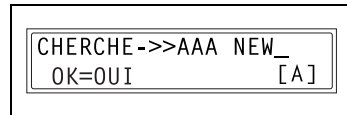

- 5 Appuyez sur la touche [Oui].

- Les noms des destinataires commençant par les caractères entrés à l'étape 3 s'affichent alors. Pour sélectionner l'un des noms de destinataires en tant que destination, passez à l'étape 7.

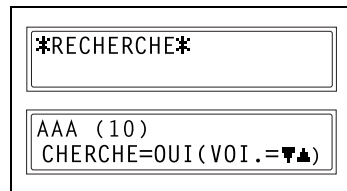

- ? Aucun des noms dans la numérotation 1-touche et la numérotation abrégée ne correspond aux caractères qui ont été introduits?  
→ (0) s'affiche, et l'écran de saisie des caractères de recherches réapparaît.

- 6 Pour ajouter plus de caractères afin d'affiner la recherche, appuyez sur la touche [Oui], et continuez la saisie de caractères supplémentaires.

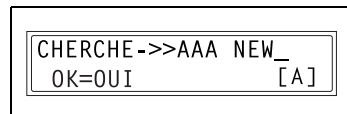

- 7 Appuyez sur la touche [Oui].

8 Appuyez sur les touches ▲ et ▼ pour sélectionner une destination.

- Si la destination souhaitée ne figure pas dans la liste résultant de la recherche, appuyez deux fois sur la touche [Non/C] pour revenir à l'écran de saisie des caractères de recherche afin de lancer une nouvelle requête.

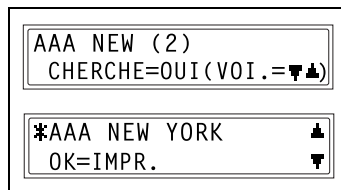



---



## **Opérations Scan à Serveur (FTP)**



## 5 Opérations Scan à Serveur (FTP)



...

### Remarque

*Pour effectuer cette opération, une adresse de serveur FTP doit avoir été préalablement spécifiée. Pour en spécifier les paramètres, utilisez PageScope Web Connection. (Voir "Paramétrage Destination Fichier" à la page 3-34.)*

*Il est possible de notifier par E-mail à un destinataire spécifié l'adresse E-mail du serveur FTP vers lequel un fichier a été téléchargé. Ce réglage peut être spécifié avec PageScope Web Connection. (Voir "Paramétrage Destination Fichier" à la page 3-34.)*

*Pour annuler une tâche pendant la numérisation d'un document, appuyez sur la touche [Stop].*

*En cas d'échec de la transmission du document, un rapport de résultat d'émission s'imprime.*

*Pour supprimer une tâche qui a été numérisée mais qui se trouve encore dans la file d'attente d'émission, appuyez sur la touche [Fonction], puis sélectionnez **ABANDON RESERV..** (Voir "Annulation d'un document en attente" à la page 6-16.)*

## 5.1 Procédure de numérisation vers serveur

### 5.1.1 Utilisation de l'introducteur de documents

#### Comment utiliser l'introducteur automatique de document

- 1 Appuyez sur la touche [Numérisation].  
La machine passe en mode Numérisation, et l'écran Numérisation apparaît.

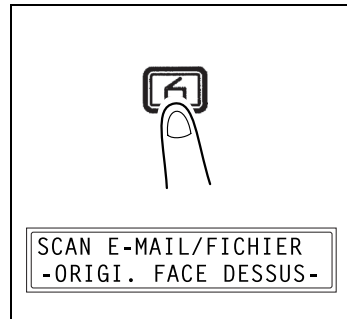

- 2 Placez le document à numériser dans l'introducteur automatique de documents.
  - Ajustez les guides aux dimensions du document.
  - Chargez le document de manière à ce que la face à numériser soit orientée vers le haut.

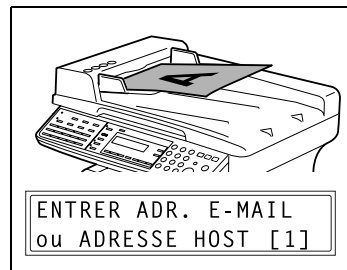

- 3 Appuyez sur la touche [Numérotation abrégée], et tapez sur le clavier numérique les 3 chiffres du numéro abrégé programmé avec l'adresse du serveur FTP vers lequel vous voulez télécharger les données de numérisation.
  - Spécifiez un numéro abrégé entre "201" et "210".
  - Une adresse de serveur FTP ne peut être spécifiée que sous un numéro abrégé. En outre, les adresses de serveurs FTP sont enregistrées sous un numéro abrégé à l'aide de PageScope Web Connection. Pour plus de détails, voir "Spécification du réglage pour la numérotation abrégée (Serveur FTP)" à la page 3-52.
  - En cas d'erreur, appuyez sur la touche [Non/C], puis entres le nombre correct.

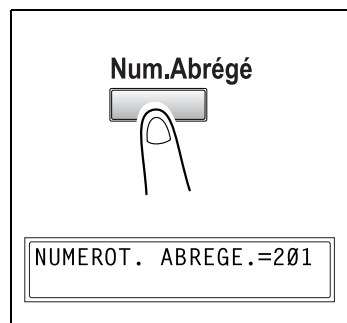



- Si aucune adresse n'est enregistrée sous le numéro abrégé spécifié, un message d'erreur apparaît. Tapez le numéro abrégé qui convient.

4 Appuyez sur la touche [Oui].

- Pour sauter la spécification de la définition de l'image, appuyez sur la touche [Départ] au lieu de la touche [Oui].

A=AAA CHICAGO  
OK=OUI (ENVOI=DEBUT)

5 Appuyez sur les touches ◀ et ▶ pour sélectionner le mode couleur (GRIS ou N/B), et appuyez sur la touche [Oui].

- L'option **COULEUR** ne peut pas être sélectionnée lorsque l'on utilise l'introducteur automatique de document. Dans ce cas, il convient de sélectionner **GRIS** ou **N/B** (noir et blanc).

COULEUR GRIS \*N&B  
◀, ▶ & OUI

6 Appuyez sur les touches ◀ et ▶ pour sélectionner la définition (150 × 150 dpi, 300 × 300 dpi, ou 600 × 600 dpi), et appuyez sur la touche [Oui].

- La définition 600 × 600 dpi ne peut pas être sélectionnée si vous avez sélectionné **GRIS** comme mode de numérisation à l'étape 5.
- Pour spécifier des paramètres détaillés du mode Numérisation, appuyez sur la touche ▼.
- Pour plus d'informations sur la spécification de ces paramètres détaillés, voir "Changement des réglages du mode Numérisation" à la page 4-10.

150x150 \*300x300▶  
OK=OUI (REGLAGE=▼)

7 Appuyez sur les touches ◀ et ▶ pour sélectionner **ADF**.

- Pour changer le format de l'image numérisée, appuyez sur la touche ▼.
- Pour plus d'informations sur le changement du format, voir "Changement du format de l'image numérisée" à la page 4-12.

\*ADF(LT ◻) BOOK(LT ◻)  
ENVOI=DEBUT (FORM=▼)

8 Appuyez sur la touche [Départ].  
La machine numérise le document, puis se connecte au serveur FTP et télécharge les données.

**Remarque**

*Il est possible de notifier par E-mail à 10 destinataires spécifiés maximum, l'adresse E-mail du serveur FTP vers lequel un fichier a été téléchargé. Si vous utilisez PageScope Web Connection pour enregistrer des informations relative à la numérotation abrégée, sélectionnez "Activer Notification". (Voir "Ajout d'un nouveau réglage de numérotation abrégée (Serveur FTP)" à la page 3-53.)*

## 5.1.2 Avec la vitre d'exposition

### Comment utiliser la vitre d'exposition

- 1 Appuyez sur la touche [Numérisation].  
La machine passe en mode Numérisation, et l'écran Numérisation apparaît.

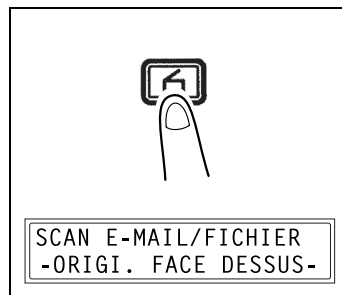

- 2 Ouvrez le couvre-original et placez le document sur la vitre d'exposition.
  - Chargez le document de manière à ce que la face à numériser soit orientée vers le bas.
  - Alignez le document avec les repères des réglottes du côté haut et du côté gauche de la vitre d'exposition.

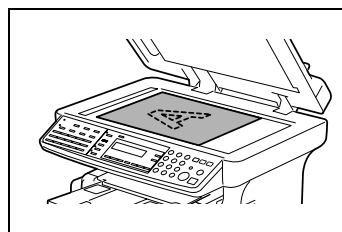

- 3 Appuyez sur la touche [Numérotation abrégée], et tapez sur le clavier numérique les 3 chiffres du numéro abrégé programmé avec l'adresse du serveur FTP vers lequel vous voulez télécharger les données de numérisation.

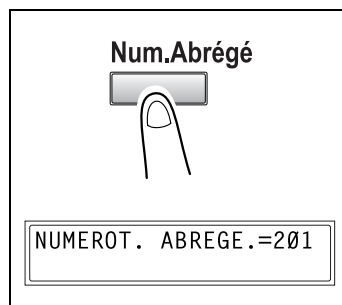

- Spécifiez un numéro abrégé entre "201" et "210".
- Une adresse de serveur FTP ne peut être spécifiée que sous un numéro abrégé. En outre, les adresses de serveurs FTP sont enregistrées sous un numéro abrégé à l'aide de PageScope Web Connection. Pour plus de détails, voir "Spécification du réglage pour la numérotation abrégée (Serveur FTP)" à la page 3-52.
- En cas d'erreur, appuyez sur la touche [Non/C], puis entrez le nombre correct.
- Si aucune adresse n'est enregistrée sous le numéro abrégé spécifié, un message d'erreur apparaît. Tapez le numéro abrégé qui convient.

#### 4 Appuyez sur la touche [Oui].

- Pour sauter la spécification de la définition de l'image, appuyez sur la touche [Départ] au lieu de la touche [Oui].

```
A=AAA CHICAGO
OK=OUI (ENVOI=DEBUT)
```

#### 5 Appuyez sur les touches ◀ et ▶ pour sélectionner le mode de numérisation, et appuyez sur la touche [Oui].

```
COULEUR GRIS *N&B
◀, ▶ & OUI
```

#### 6 Appuyez sur les touches ◀ et ▶ pour sélectionner la définition (150 × 150 dpi, 300 × 300 dpi, ou 600 × 600 dpi), et appuyez sur la touche [Oui].

```
150x150 *300x300 ▶
OK=OUI (REGLAGE=▼)
```

- La définition 600 × 600 dpi ne peut pas être sélectionnée si vous avez sélectionné **COULEUR** ou **GRIS** comme mode de numérisation à l'étape 5.
- Pour spécifier des paramètres détaillés du mode Numérisation, appuyez sur la touche ▼.
- Pour plus d'informations sur la spécification de ces paramètres détaillés, voir "Changement des réglages du mode Numérisation" à la page 4-10.

#### 7 Appuyez sur les touches ◀ et ▶ pour sélectionner **BOOK**.

- Pour changer le format de l'image numérisée, appuyez sur la touche ▼.
- Pour plus d'informations sur le changement du format, voir "Changement du format de l'image numérisée" à la page 4-12.

```
*ADF(LT ◻) BOOK(LT ◻)
SCAN=OUI (FORM=▼)
```

#### 8 Appuyez sur la touche [Oui].

La numérisation commence.

#### 9 Lorsque vous numérisez un document de plusieurs pages, placez la page suivante sur la vitre d'exposition quand l'écran représenté ci-contre apparaît, et appuyez sur la touche [Oui].

```
AUTRE PAGE?(LT ◻) 1 1
SCAN=OUI (ENVOI=IMP.)
```

- Répétez l'étape 9 jusqu'à ce que la numérisation de toutes les pages soit achevée.

**10** Appuyez sur la touche [Départ].

La machine se connecte au serveur FTP et télécharge les données de numérisation.

### 5.1.3 En cas de saturation mémoire pendant la numérisation

Un message d'alerte s'affiche si la mémoire disponible de la machine arrive presque à saturation pendant la numérisation d'un document.

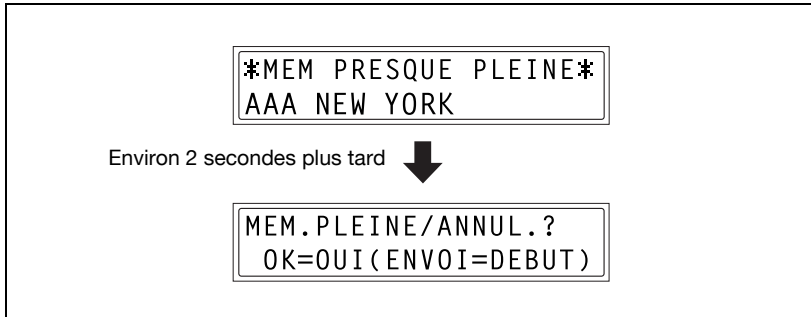

Si l'on appuie sur la touche [Départ] dans la minute qui suit l'apparition du message, les données de numérisation des pages déjà scannées sont envoyées. Si l'on utilise l'introducteur automatique de documents, les pages restantes seront numérisées dès que les données de numérisation ont été envoyées.

Si l'on appuie sur la touche [Oui] dans la minute qui suit l'apparition de ce message, ou si aucune touche n'est activée, la tâche sera annulée.

---

A large, bold, black number '6' is centered within a gray rectangular background.

## **Opérations Fax Internet**





## 6 Opérations Fax Internet



...

### Remarque

*Pour des informations sur les documents utilisables, la zone de numérisation de l'image, la zone d'impression, les types et formats de papier, veuillez vous reporter au manuel fourni avec la machine.*

*Les fax Internet sont émis et reçus via un serveur de messagerie. Ces documents ne sont pas directement envoyés au destinataire. De plus, la transmission des images est considérée comme ayant réussi dès que le serveur a fini de recevoir les images.*

*Le format et la qualité d'image de l'original varient en fonction du type de fax Internet qui reçoit les données. Assurez-vous des possibilités de l'appareil fax Internet côté réception avant de lui envoyer un fax Internet. Si vous ne connaissez pas les possibilités de l'appareil fax Internet fax récepteur, émettez le fax au format Letter (modèles Inch) ou A4 (modèles métriques) et à une définition standard.*

*Pour pouvoir utiliser le fax Internet, il faut qu'une adresse IP, un serveur SMTP et une adresse E-mail aient préalablement été spécifiés.*

*Pour annuler une tâche pendant la numérisation d'un document, appuyez sur la touche [Stop].*

*En cas d'échec de la transmission du document, un rapport de résultat d'émission s'imprime.*

*Pour supprimer une tâche qui a été numérisée mais qui se trouve encore dans la file d'attente d'émission, appuyez sur la touche [Fonction], puis sélectionnez **ABANDON RESERV..** (p. 6-16)*

## 6.1 Procédure d'émission des fax Internet

### 6.1.1 Utilisation de l'introducteur de documents

#### Comment utiliser l'introducteur automatique de document

- 1 Appuyez sur la touche [Fax].  
La machine passe en mode Fax, et l'écran Fax apparaît.

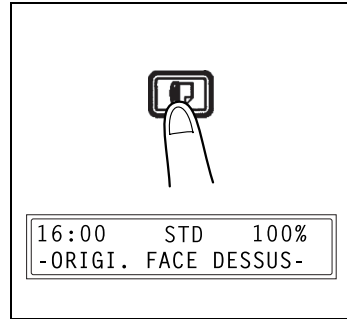

- 2 Placez le document à numériser dans l'introducteur automatique de documents.
  - Ajustez les guides aux dimensions du document.
  - Chargez le document de manière à ce que la face à numériser soit orientée vers le haut.

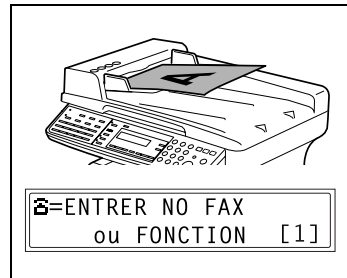

- 3 Si besoin, ajustez le réglage de la définition du fax (p. 6-8).
- 4 Appuyez sur la touche [123/ABC].

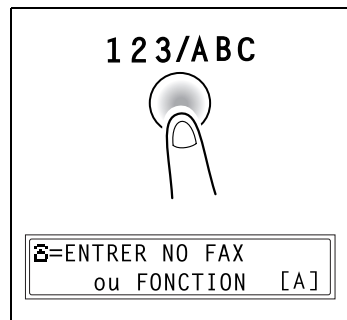

- 5 Sur le clavier numérique, tapez l'adresse E-mail du destinataire, puis appuyez sur la touche ►. On peut aussi spécifier l'adresse E-mail en utilisant l'une des méthodes suivantes.



The screenshot shows a rectangular display area with a double border. Inside, the text is arranged in two lines. The first line shows a small icon of a telephone handset followed by the email address "user01@test.local". The second line shows the text "EMI.=IMPR." followed by a bracketed letter "[A]".

- “Spécification de la destination avec les touches de numérotation 1-touche” à la page 4-16.
- “Spécification de la destination avec les numéros abrégés” à la page 4-17.
- “Spécification de la destination avec le répertoire” à la page 4-19.
- Pour plus d'informations sur la saisie de texte, voir “Saisie de caractères texte” à la page 2-16.

Les adresses E-mail spécifiées après avoir appuyé sur la touche [Fax] sont définies comme celles de destinataires Fax Internet.

- 6 Appuyez sur la touche [Départ]. La numérisation commence et les données de numérisation sont envoyées au destinataire.

## 6.1.2 Avec la vitre d'exposition

### Comment utiliser la vitre d'exposition

- 1 Appuyez sur la touche [Fax].  
La machine passe en mode Fax, et l'écran Fax apparaît.

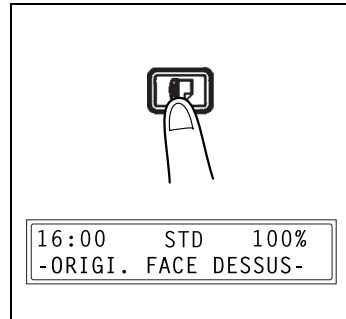

- 2 Ouvrez le couvre-original et placez le document sur la vitre d'exposition.
  - Chargez le document de manière à ce que la face à numériser soit orientée vers le bas.
  - Alignez le document avec les repères des réglottes du côté haut et du côté gauche de la vitre d'exposition.

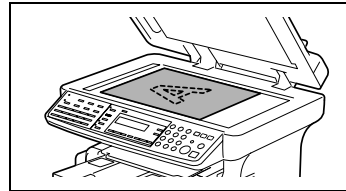

- 3 Si besoin, ajustez le réglage de la définition du fax (p. 6-8).
- 4 Appuyez sur la touche [123/ABC].

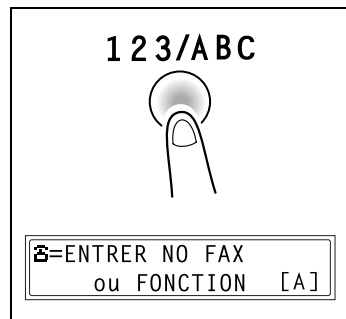

- 5 Sur le clavier numérique, tapez l'adresse E-mail du destinataire, puis appuyez sur la touche ►.



☒=user01@test.local  
EMI.=IMPR. [A]

- “Spécification de la destination avec les touches de numérotation 1-touche” à la page 4-16.
- “Spécification de la destination avec les numéros abrégés” à la page 4-17.
- “Spécification de la destination avec le répertoire” à la page 4-19.
- Pour plus d'informations sur la saisie de texte, voir “Saisie de caractères texte” à la page 2-16.

Les adresses E-mail spécifiées après avoir appuyé sur la touche [Fax] sont définies comme celles de destinataires Fax Internet.

- 6 Appuyez sur la touche [Départ].

- 7 Vérifiez que le format correct du document s'affiche à l'écran.

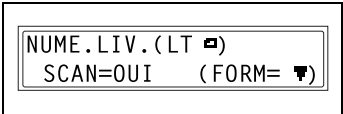

NUME.LIV.(LT ☐)  
SCAN=OUI (FORM= ▼)

- Pour changer le format du document, appuyez sur la touche ▼, puis avec les touches ◀ et ▶ sélectionnez à l'écran le format de document désiré.

- 8 Appuyez sur la touche [Oui]. La numérisation commence.

- 9 Lorsque vous numérisez un document de plusieurs pages, placez la page suivante sur la vitre d'exposition quand l'écran représenté ci-contre apparaît, et appuyez sur la touche [Oui].

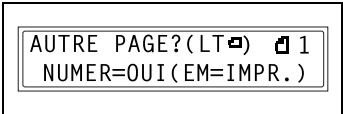

AUTRE PAGE?(LT ☐) 1  
NUMER=OUI (EM=IMPR.)

- Répétez l'étape 9 jusqu'à ce que la numérisation de toutes les pages soit achevée.

- 10 Appuyez sur la touche [Départ]. Les données de numérisation sont envoyées au destinataire.

- La fin de l'émission est confirmée par un signal sonore.

### 6.1.3 Réglages définition fax

Sélectionnez l'un des réglages qualité image suivants qui corresponde au document à envoyer afin que la définition à l'émission soit la plus fine possible.

Type de document	Réglage définition
Document ordinaire	Standard
Documents comportant des caractères de petite taille, comme les journaux Documents comportant des illustrations très détaillées	Fin
Documents comportant du texte et des objets de tonalités différentes, des photos par exemple	Standard + Demi-teinte, Fin + Demi-teinte
Documents comportant des objets de tonalités différentes, des photos par exemple	Fin + Demi-teinte

#### Réglage de la définition fax

1 Appuyez sur la touche [Définition].

2 Appuyez sur les touches ◀ et ▶ pour sélectionner la définition, et appuyez sur la touche [Oui].

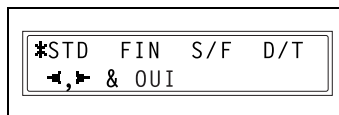

- Les types d'image suivants sont disponibles.  
STD : Standard  
FIN : Fin  
S/F : Super fin  
D/T : Demi-teinte
- Si vous sélectionnez "D/T", l'écran permettant de spécifier les paramètres détaillés apparaît. (Passez à l'étape 3.)

3 Appuyez sur les touches ◀ et ▶ pour sélectionner la définition D/T, et appuyez sur la touche [Oui].

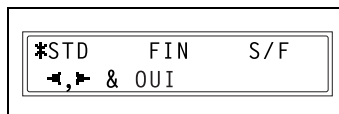

- Les réglages demi-teinte suivants sont disponibles.  
STD : Standard  
FIN : Fin  
S/F : Super fin



...

**Remarque**

*Si vous sélectionnez "S/F" (Super fin), la définition de l'émission sera Fin.*

*Si vous sélectionnez "D/T" (Demi teinte) et "S/F" (Super fin), la définition de l'émission sera Fin + Demi-teinte.*

### 6.1.4 En cas de saturation mémoire pendant la numérisation

Un message d'alerte s'affiche si la mémoire disponible de la machine arrive presque à saturation pendant la numérisation d'un document.

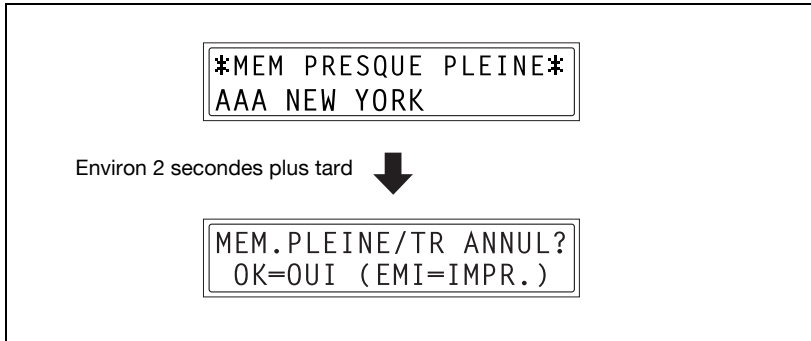

Si l'on appuie sur la touche [Départ] dans la minute qui suit l'apparition du message, les données de numérisation des pages déjà scannées sont envoyées. Si l'on utilise l'introducteur automatique de documents, les pages restantes seront numérisées dès que les données de numérisation ont été envoyées.

Si l'on appuie sur la touche [Oui] dans la minute qui suit l'apparition de ce message, ou si aucune touche n'est activée, la tâche sera annulée.



## 6.2 Spécification de la destination avec la numérotation programmée

Les seules fonctions utilisables lorsqu'une adresse E-mail est sélectionnée, sont l'émission diffusion et l'émission différée.

Pour plus d'informations sur la spécification de ces réglages, voir le manuel fourni avec la machine.

## 6.3 Envoi d'un document à plusieurs destinations (Emission en diffusion)

Il est possible d'envoyer les mêmes données de numérisation vers de multiples destinations.

Le nombre maximum de destinations qui peuvent être spécifiées à la fois est 231. Cependant, si l'on entre les informations directement, ce sont seulement 16 destinations maximum qui peuvent être spécifiées.



### Remarque

*On peut spécifier un destinataire soit par son adresse E-mail soit par son numéro de fax.*

*Les résultats de toutes les émissions peuvent être vérifiés dans le rapport de résultat d'émission qui s'imprime à l'issue de la transmission.*

### 6.3.1 Utilisation de l'émission diffusion

#### Comment utiliser l'émission diffusion

- 1 Chargez le document dans la machine.
- 2 Si besoin, ajustez le réglage de la définition du fax (p. 6-8).
- 3 Appuyez sur la touche [Fonction].

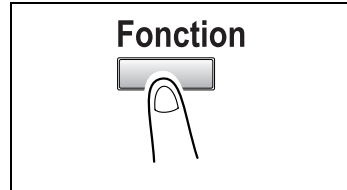

- 4 Appuyez sur la touche [1] du clavier numérique. Ou bien, vous pouvez appuyer une fois sur la touche [Fonction] pour sélectionner **DIFFUSION**, et appuyez ensuite sur la touche [Oui].

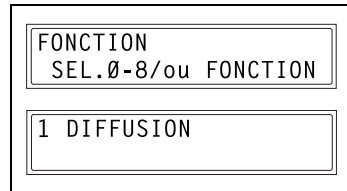

- 5 Sélectionnez la destination et appuyez sur la touche [Oui]. Répétez cette étape jusqu'à ce que tous les destinataires aient été spécifiés.
  - Il est possible de spécifier les destinations avec les touches de numérotation 1-touche, ou les touches de numérotation groupe, les numéros abrégés ou le répertoire. On peut aussi les entrer directement sur le clavier numérique.
- 6 Appuyez sur la touche [Départ].  
Un message apparaît pour vous demander si vous désirez ou non vérifier les destinations sélectionnées.
- 7 Pour vérifier les destinations, appuyez sur la touche [Oui].
  - Si vous ne désirez pas vérifier les destinations, passez à l'étape 9.

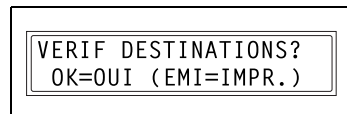

- 8 Appuyez sur la touche [Oui] pour afficher chacune des destinations spécifiées à l'étape 5.
- Pour supprimer la destination affichée, appuyez sur la touche [Non/C].
  - Lorsque toutes les destinations ont été vérifiées, le message **Fin=IMPR.** apparaît.

NO.001=AAA NEW YORK OK=OUI (EFF=NON)
*NO.001 EFFACE*
NO.005=_ Fin=IMPR. [A]

- 9 Appuyez sur la touche [Départ]. La numérisation commence et les données de numérisation sont envoyées au destinataire spécifié.



#### Remarque

*Si vous avez spécifié une destination incorrecte, appuyez sur la touche [Non/C] pour supprimer la sélection en cours. (Cette méthode de suppression d'une destination n'est applicable que si elle intervient avant d'avoir appuyé sur la touche [Oui] pour confirmer le destinataire.)*

*Lorsque les destinations spécifiées pour une émission en diffusion comportant à la fois des adresses E-mail et des numéros de fax, la télécopie est d'abord transmise aux adresses E-mail avant d'être envoyée au numéros de fax.*

## 6.4 Envoi d'un document à une heure spécifiée (Emission différée)

Il est possible de numériser un document et de le conserver dans la mémoire de la machine pour l'envoyer à un moment précis.



### Remarque

*L'heure d'émission est spécifiée selon le système horaire de 24 heures.*

*Si l'heure n'a pas été réglée sur la machine, il ne sera pas possible d'envoyer un document à une heure donnée.*

*L'émission différée peut être combinée à l'émission en diffusion.*

### 6.4.1 Utilisation de l'émission différée

#### Comment utiliser l'émission différée

- 1 Chargez le document dans la machine.
- 2 Si besoin, ajustez le réglage de la définition du fax (p. 6-8).
- 3 Appuyez sur la touche [Fonction].

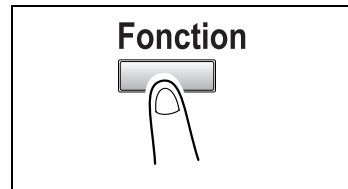

- 4 Appuyez sur la touche [2] du clavier numérique. Ou bien, vous pouvez appuyer deux fois sur la touche [Fonction] pour sélectionner **EMISS DIFFEREE**, et appuyez ensuite sur la touche [Oui].

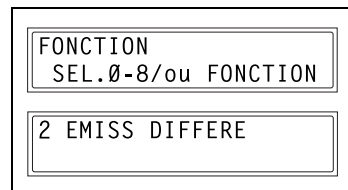

- 5 Utilisez les touches du clavier numérique pour entrer l'heure d'émission, et appuyez sur la touche [Oui]. En cas d'erreur, appuyez sur la touche [Non/C], puis entrez l'heure correcte.

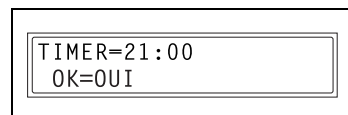

## 6 Spécifiez la destination.

- Il est possible de spécifier les destinations avec les touches de numérotation 1-touche, ou les touches de numérotation groupe, les numéros abrégés ou le répertoire. On peut aussi les entrer directement sur le clavier numérique.

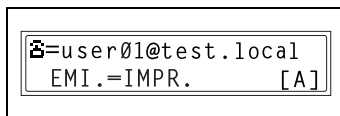

## 7 Appuyez sur la touche [Départ].

Le document est numérisé puis conservé dans la mémoire de la machine, prêt à être envoyé.

## 6.5 Abandon (Effacement) d'un document en file d'attente d'émission

Il est possible de sélectionner puis d'effacer un message spécifique parmi tous les messages E-mail conservés dans la mémoire de la machine et réservés pour une émission différée.

### 6.5.1 Annulation d'un document en attente

#### Comment supprimer un document en file d'attente

- 1 Appuyez sur la touche [Fonction].

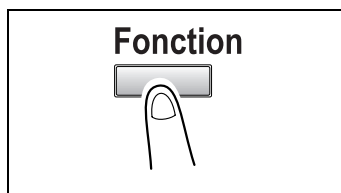

- 2 Appuyez sur la touche [8] du clavier numérique. Ou bien, vous pouvez appuyer huit fois sur la touche [Fonction] pour sélectionner **ABANDON RESERV.**, et appuyer ensuite sur la touche [Oui].

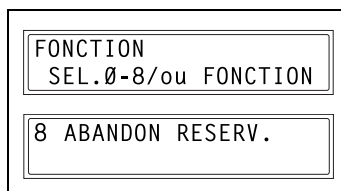

- Les détails (heure et type d'émission) des tâches en mémoire s'affichent.
- Si la mémoire ne contient aucune tâche en attente, le message **\*RIEN\*** s'affiche.

- 3 Appuyez sur les touches ▲ et ▼ pour sélectionner les tâches à effacer. Les types d'émission suivants s'affichent. (Les tâches d'émission Fax s'affichent également.)

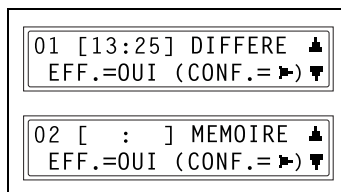

- MEMOIRE : Emission Mémoire  
 B-CAST : Emission Diffusion  
 DIFFERE : Emission Différée  
 M.B. TX : Emission Boîte à lettres  
 POLL-TX : Emission sélective  
 POLL-RX : Réception sélective  
 RELAIS : Emission par initiation de relais ou Emission en relais de diffusion  
 F. SUIVRE : Emission de télécopies à faire suivre

- Appuyez sur la touche ► pour vérifier la destination de la tâche d'émission affichée à l'écran. Après vérification de la destination, appuyez sur la touche [Oui] pour revenir à l'écran précédent.

4 Appuyez sur la touche [Oui] pour supprimer la tâche d'émission affichée à l'écran.

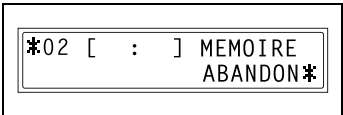

\*02 [ : ] MEMOIRE  
ABANDON\*

- Le menu du mode Fonction s'affiche.

5 Pour supprimer une autre tâche en file d'attente, appuyez sur la touche [8], et répétez les étapes 3 et 4.

- Lorsque vous avez achevé de supprimer les travaux en mémoire, appuyez sur la touche [Non/C] pour revenir à l'écran précédent.

## 6.6 Réception de fax Internet

### 6.6.1 Types de messages E-mail qui peuvent être reçus

La machine peut recevoir les types de messages E-mail suivants.

- Corps du texte d'un message E-mail (caractères mono-octet uniquement)
- Images TIFF-F
- Corps du texte d'un message E-mail (caractères mono-octet uniquement) et images TIFF-F
- Fichiers texte envoyés en pièce jointe (caractères mono-octet uniquement)



#### Remarque

*La réception des messages E-mail ne sera pas possible si l'adresse IP ou l'adresse du serveur POP3 n'ont pas été spécifiés. En outre, il se produira une erreur d'émission si le compte POP3 ou le mot de passe POP3 n'ont pas été spécifiés correctement. Voir "Spécification des Paramètres E-mail secondaires (menu "E-MAIL PARAM. 2")" à la page 3-22.*

*Si le corps de texte d'un message E-mail comporte des codes HTML, il ne pourra pas être imprimé.*

*La réception de messages E-mail ne sera pas possible si ces derniers contiennent en pièce jointe un fichier de format spécifique à une application particulière.*

*Si les messages E-mail qui se présentent contiennent une pièce jointe d'un format empêchant sa réception, une notification de résultat est envoyée à l'Administrateur. Voir "Spécification de l'adresse pour la notification du résultat" à la page 3-26.*

### 6.6.2 Réception Auto

Pour que les fax Internet puissent être reçus automatiquement, il faut paramétrer la machine de manière à ce qu'elle consulte le serveur POP3 à intervalles réguliers. Voir "Paramétrage de la réception automatique" à la page 3-26.

Si la machine n'a pas été paramétrée pour rechercher automatiquement les messages, il faut vérifier manuellement l'arrivée de nouveaux E-mail. Voir "Réception manuelle" à la page 6-19.



Ecran pendant la réception automatique

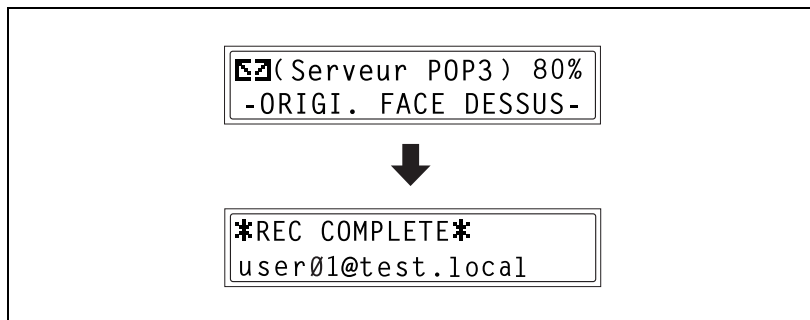

### 6.6.3 Réception manuelle

Si la machine n'est pas réglée pour aller récupérer automatiquement les messages, ou si vous désirez vérifier sans attendre la réception de nouveaux messages, vous pouvez consulter la messagerie manuellement.

#### Vérification manuelle des messages E-mail

- 1 Appuyez sur la touche [Fax]. La machine passe en mode Fax, et l'écran Fax apparaît.

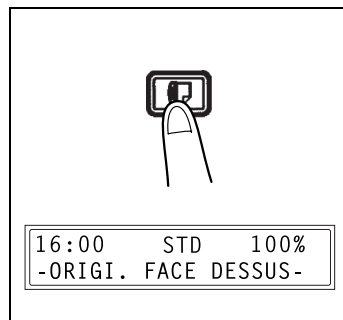

- 2 Appuyez sur la touche [Fonction].

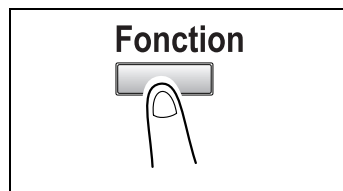

- 3 Appuyez sur la touche [0] du clavier numérique. Ou bien, vous pouvez appuyer neuf fois sur la touche [Fonction] 9 pour sélectionner **RECEP FAX INTER.**, et appuyer ensuite sur la touche [Oui].

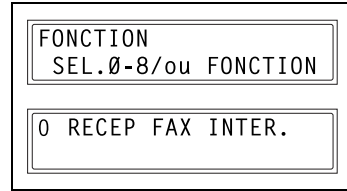

- 4 Appuyez sur la touche [Oui]. La machine recherche auprès du serveur POP3 les nouveaux messages reçus, et le cas échéant, commence à les imprimer. Une fois que tous les messages E-mail ont été réceptionnés et imprimés, l'écran Fax réapparaît.

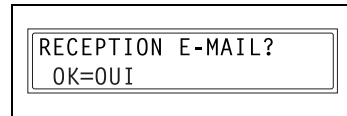

## 6.7 Faire suivre des documents

Vous pouvez faire suivre un fax reçu par la machine en le retransmettant à un autre télécopieur (numéro de fax) ou à un service fax Internet (adresse E-mail).



### Remarque

*Toutefois la retransmission d'un document reçu par fax Internet peut comporter certaines restrictions en fonction du format de l'image ou du type de destination.*

Document reçu	Destination	Faire suivre possible
o : Possible;- : Possible sous conditions; - : Envoi impossible		
Fax	N° de fax	○
	Adresse E-mail	-*
Fax Internet	N° de fax	-
	Adresse E-mail	-*

\* Les documents peuvent être retransmis s'ils réunissent les conditions suivantes:  
Format document: Format Letter (modèles Inch), format A4 (modèles métriques) ou plus petits  
Définition: Standard ou Fin  
Méthode de codage: MH

### 6.7.1 Utilisation de la fonction Faire Suivre

#### Comment utiliser la fonction Faire suivre

- Appuyez sur la touche [Utilitaires].
- Appuyez sur la touche ▼ jusqu'à ce que **RECEPTIONS?** apparaisse.
- Appuyez sur la touche [6] du clavier numérique pour sélectionner **FAIRE SUIVRE**.

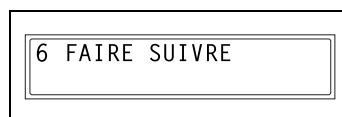
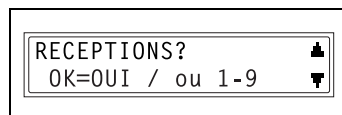

- 4 Avec les touches ◀ et ▶ sélectionnez **ON**, **ON (IMPR.)** ou “**OFF**”, puis appuyez sur la touche [Oui].

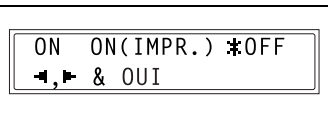

- Si vous avez sélectionné **ON** ou **ON (IMPR.)**, l'écran permettant de spécifier la destination de suite apparaît. (Passez à l'étape 5.)
- Si vous avez sélectionné **OFF**, l'écran RECEPTIONS réapparaît.

- 5 On peut entrer l'adresse E-mail ou le numéro de fax de destination à l'aide du clavier numérique, ou des touches de numérotation 1-touche ou des numéros abrégés.

- 6 Appuyez sur la touche [Oui].  
L'écran Réceptions apparaît.



**Remarque**

*Si vous avez sélectionné l'option Faire suivre et imprimer le document (ON (IMPR.)), le fax reçu est retransmis à la destination de suite tandis qu'il est simultanément imprimé.*



**Emission fax directe**

---



## 7 Emission fax directe



### Remarque

*Pour que cette opération soit possible, le paramètre réseau **PASSERELLE EM** doit être réglé sur **ACTIVER**. Pour plus de détails sur le paramétrage de la passerelle d'émission, voir "Spécifier les paramètres réseau (menu "PARAMETRES RESEAU")" à la page 3-10.*

*Unimessage Pro I-Net Portal, en option, doit également être installé sur l'ordinateur destiné à envoyer le document.*

### 7.1 A propos d'Unimessage Pro I-Net Portal

Pour plus de détails sur la manière de spécifier les paramètres par défaut pour Unimessage Pro I-Net Portal, et sur l'utilisation du logiciel, veuillez vous reporter au manuel fourni avec le logiciel.

### 7.2 Utilisation d'Unimessage Pro I-Net Portal

Cela ne demande aucune opération sur la machine elle-même. Pour envoyer un document en fax direct, vous utiliserez le logiciel Unimessage Pro I-Net Portal installé sur votre ordinateur.





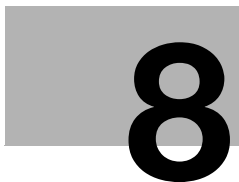

## **Vérification des résultats d'émission / réception**



## 8 Vérification des résultats d'émission / réception

Le copieur enregistre les résultats d'émission de 60 messages maximum, fax émis et reçus compris.

La machine est paramétrée pour imprimer automatiquement les résultats toutes les 60 émissions. On peut aussi imprimer les rapports d'émission en appuyant sur la touche [Etat].

### 8.1 Vérification des résultats d'émission

#### Comment contrôler les résultats d'émission

- 1 Appuyez sur la touche [Etat].

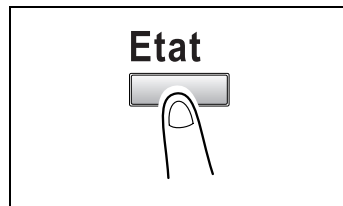

- 2 Ou bien, vous pouvez appuyer une fois sur la touche ▼ pour sélectionner **RESULTAT EMISS/RECEP?**, et appuyez ensuite sur la touche [Oui].

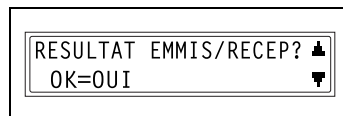

- 3 Appuyez sur les touches ▲ et ▼ pour afficher et vérifier les résultats d'émission voulus.

- Sur l'écran de résultats d'émission, **TX** indique les résultats des messages émis, et **RX** indique ceux des messages reçus.
- Si l'on appuie deux fois sur la touche [Non/C] pendant l'affichage des résultats d'émission / réception, l'écran principal réapparaît.
- Pour imprimer le rapport d'émission / réception, appuyez sur la touche [Départ]. Une fois l'impression terminée, l'écran principal réapparaît.

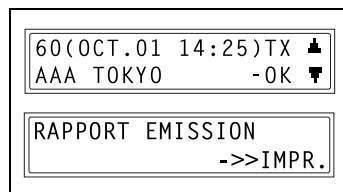





## **Messages d'erreur liés aux opérations**



## 9 Messages d'erreur liés aux opérations

### 9.1 Messages, causes et solutions

Message	Cause	Remède
*ERREUR COMM.* XXXX Serveur	La communication n'est pas possible en raison d'un problème sur la machine ou de l'état du réseau ou du serveur.	Vérifiez les résultats d'émission / réception. Consultez l'administrateur réseau.
*CONNEX. IMPOSSIBLE* XXXX Serveur	Impossibilité d'établir une connexion au serveur.	Vérifiez que le câble Ethernet est correctement connecté. (p. 3-3) Vérifiez les réglages des fonctions des menus "E-MAIL PARAM. 1", "E-MAIL PARAM. 2" et "PARAMETRES RESEAU". (p. 3-5) Consultez l'administrateur réseau.
*PAS D'IP* XXXX Serveur	L'adresse IP n'a pas pu être assignée par le serveur DNS ou DHCP.	Consultez l'administrateur réseau.
*DECONNEXION* XXXX Serveur	La connexion avec le serveur a été interrompue.	Consultez l'administrateur réseau.
*MAUVAIS MdPasse* XXXX Serveur	Le mot de passe est incorrect, et la machine n'a donc pas pu se connecter au serveur.	Pour un serveur POP3, vérifiez le paramétrage des fonctions du menu "E-MAIL PARAM. 2". (p. 3-22) Consultez l'administrateur réseau.
*REC. DONNEES ERRO.* XXXX Serveur	Un message E-mail impossible à imprimer par cette machine a été reçu. (Pour un fichier en pièce jointe dans un format autre que TIFF-F)	Demandez à l'émetteur d'envoyer un fichier TIFF-F ou texte au format correct.
*MEM.PLEINE/TR ANNUL*	Pendant l'envoi d'un E-mail, ce message indique que la taille de l'image numérisée a dépassé la capacité mémoire de la machine.	Extrayez tous les messages E-mail reçus conservés en mémoire.
*MEM.PLEIN/ANNUL.RE* XXXX Serveur	Pendant la réception d'un E-mail, ce message indique que la taille de l'image numérisée a dépassé la capacité mémoire du copieur.	Extrayez tous les messages E-mail reçus conservés en mémoire.
*FICH. PLEIN/STOP EM.*	Pendant l'envoi d'un message E-mail, le nombre maximum de fichiers gérés par la mémoire est atteint.	Extrayez tous les messages E-mail reçus conservés en mémoire.

Message	Cause	Remède
*LISTE PLEINE/ANNUL.RE* XXXX Serveur	Pendant l'envoi d'un message E-mail, le nombre maximum de fichiers gérés par la mémoire est atteint.	Extrayez tous les messages E-mail reçus conservés en mémoire.
*MEM. SERVEUR PLEIN* Serveur SMTP	La mémoire du serveur SMTP est arrivée à saturation pendant l'envoi d'un message E-mail.	Consultez l'administrateur réseau.
*ERREUR SERVEUR FTP*	Pendant le téléchargement des données de numérisation, les données n'ont pas pu être correctement envoyées au serveur FTP.	Consultez votre administrateur réseau pour plus de détails.
Problème machine   APPEL S.A.V. (C####)	Un problème s'est produit sur la machine.	Éteignez puis rallumez la machine. Si le message d'erreur s'affiche encore, contactez votre service après vente.



## 9.2 Dépannage

Ci-après la description de quelques problèmes possibles et leurs solutions.

### Emission Scan à E-mail

Problème	Cause	Remède	Page
L'émission n'est pas possible.	Les connexions sont incorrectes.	Vérifiez le témoin LED sur le hub et contrôlez les raccordements.	-
	Les paramètres nécessaires au périphérique ne sont pas enregistrés.	Spécifiez les paramètres réseaux nécessaires.	p. 3-5
	Le câble LAN est endommagé.	Remplacez le câble LAN.	-
L'émission est possible, mais l'image n'est pas reçue sur le terminal ou l'ordinateur du destinataire.	Le terminal du destinataire n'est pas en mesure de traiter l'image reçue.	Changez le format, la définition et la méthode d'encodage afin que le terminal du destinataire puisse prendre ces paramètres en charge et essayez d'envoyer les données une nouvelle fois.	p. 4-10 p. 4-12
	Le document texte n'a pas été inséré au moment où les données ont été envoyées.	Avec certaines applications de messagerie, si un message E-mail sans texte mais comportant seulement un fichier en pièce jointe est reçu, il peut ne pas être possible d'ouvrir le fichier joint. Il faut par conséquent insérer du texte dans le message accompagnant le document.	p. 3-21

### Emission fax Internet

Problème	Cause	Remède	Page
L'émission n'est pas possible.	Les connexions sont incorrectes.	Vérifiez le témoin LED sur le hub et contrôlez les raccordements.	-
	Les paramètres nécessaires au périphérique ne sont pas enregistrés.	Spécifiez les paramètres réseaux nécessaires.	p. 3-5
	Le câble LAN est endommagé.	Remplacez le câble LAN.	-
Une interruption de l'émission a été spécifiée, mais l'émission n'a pas été interrompue.	L'interruption d'une émission fax Internet requiert un certain délai.	Attendez l'interruption effective de l'émission.	-

## Réception de Fax Internet

Problème	Cause	Remède	Page
La réception n'est pas possible.	Les connexions sont incorrectes.	Vérifiez le témoin LED sur le hub et contrôlez les raccordements.	-
	Le copieur a été paramétré pour ne pas vérifier automatiquement la réception de nouveaux messages E-mail.	Spécifiez une périodicité pour la recherche automatique de nouveaux messages E-mail. Effectuez la réception manuellement.	p. 3-26
	Les paramètres nécessaires au périphérique ne sont pas enregistrés.	Spécifiez les paramètres réseaux nécessaires.	p. 3-5
	Le même nom d'utilisateur POP3 est en cours d'utilisation par une application E-mail différente ou par un autre utilisateur.	N'utilisez pas le même nom d'utilisateur POP3 que celui qui est employé par une application E-mail différente.	-
	Le câble LAN est endommagé.	Remplacez le câble LAN.	-
Les données sont reçues mais ne sont pas imprimées.	Un message E-mail sans données ou avec des données jointes mais d'un format incompatible a été reçu.	Demandez à l'émetteur d'envoyer un fichier TIFF-F ou texte.	-
	La mémoire est saturée.	Imprimez les documents enregistrés et réduisez la quantité de mémoire utilisée, puis demandez à l'émetteur d'envoyer les données une nouvelle fois.	-
Le même document est reçu plusieurs fois.	Etant donné que la taille du courrier est trop importante, la connexion au serveur s'interrompt par dépassement du délai imparti pendant la réception des données.	Spécifiez l'enregistrement des données sur l'ordinateur et effacez sur le serveur les messages E-mail correspondants. Demandez à l'émetteur d'envoyer des messages E-mail moins volumineux.	-
Une interruption de la réception a été spécifiée, mais la réception n'a pas été interrompue.	L'interruption d'une réception fax Internet requiert un certain délai.	Attendez l'interruption effective de la réception.	-

## Emission fax directe (Passerelle Em.)

Problème	Cause	Remède	Page
Les données ne parviennent pas à la machine.	Les paramètres "Unimessage Pro I-Net Portal" ne sont pas corrects.	Vérifiez les paramètres "Unimessage Pro I-Net Portal".	Manuel d'utilisation de "Unimessage Pro I-Net Portal"
	En raison de la taille importante des données à recevoir, celles-ci ne peuvent pas être reçues en raison des limitations du serveur.	Réduisez le volume des données, par exemple en diminuant le nombre de page et essayez de les envoyer une nouvelle fois.	-
Impossible d'envoyer un fax à partir de cette machine.	Le mode de communication pour les émissions par passerelle n'est pas correctement spécifié.	Le paramètre réseau <b>PASSERELLE EM.</b> doit être réglé sur <b>ACTIVER</b> , et le mode de communication doit être correctement défini.	p. 3-16

## PageScope Web Connection

Problème	Cause	Remède	Page
Impossible d'établir une connexion avec PageScope Web Connection.	L'adresse IP du périphérique n'est pas correctement spécifiée.	Spécifiez l'adresse IP.	p. 3-11
	La spécification de l'URL, dans le navigateur Web, est incorrecte.	Dans la case "Adresse", tapez l'adresse IP du périphérique spécifié.	p. 2-22
	Les paramètres du navigateur Web sont incorrects.	Bien que l'accès au périphérique soit possible, certains paramètres doivent être spécifiés en fonction de la configuration du réseau afin de pouvoir établir une connexion. Consultez votre administrateur réseau pour plus de détails.	-
	Si un proxy est spécifié dans le navigateur, et que l'adresse IP de cette machine ne peut pas être reconnue par le serveur proxy, la fenêtre de PageScope Web Connection ne peut pas s'ouvrir.	A l'aide des paramètres proxy du navigateur, ajoutez l'adresse IP de cette machine à la liste des exceptions que le serveur proxy n'utilisera pas.	-
	Le câble LAN est endommagé.	Remplacez le câble LAN.	-

Problème	Cause	Remède	Page
Connexion impossible en mode Administrateur.	Avant cette tentative, un nom d'utilisateur et un mot de passe différents ont été utilisés pour autoriser la connexion.	Une fois la connexion établie avec succès, le nom d'utilisateur et le mot de passe utilisés sont enregistrés dans le navigateur jusqu'à sa fermeture. Fermez le navigateur, puis lancez-le à nouveau.	-
Le texte de la fenêtre est désorganisé.	Le navigateur est trop réduit.	Augmentez la taille du navigateur.	-
	La police appropriée n'est pas sélectionnée.	Spécifiez une taille de police appropriée à l'ordinateur et au navigateur.	-
"•" s'affiche dans la fenêtre.	En fonction du navigateur, ce caractère peut effectivement apparaître.	-	-
Certains caractères effacés restent visibles dans la fenêtre.	L'opération diffère selon le navigateur utilisé.	Rechargez la fenêtre du navigateur ou renouvelez la numérisation.	-
Le nombre de chiffres d'une zone de saisie ou d'affichage et le nombre de caractères qui peuvent être enregistrés sont différents.	En fonction du navigateur, faites défiler le contenu de la fenêtre jusqu'à la zone de saisie. Si cela n'est pas possible, ceci ne devrait pas affecter l'opération de paramétrage elle-même, mais cela indique néanmoins un problème d'affichage.	-	-
Certains caractères ne peuvent pas être spécifiés ou affichés.	En fonction du système d'exploitation, certains caractères peuvent effectivement ne pas s'afficher ou être spécifiés.	-	-
Par exemple, le caractère espace ne peut pas être spécifié ou affiché.	Les espaces entrées à la fin des mots peuvent avoir été enlevés.	-	-
Les données entrées ont été effacées pendant qu'une erreur s'est produite pendant la spécification des paramètres.	En fonction du navigateur, les paramètres qui apparaissent sous forme de "*", comme les mots de passe, peuvent être effacés.	-	-

---

**10**

**Annexe**

---



# 10 Annexe

## 10.1 Spécifications

### Scan à E-mail / Scan à Serveur

Spécifications	
Protocoles de communication	Emission E-mail : SMTP, TCP/IP Emission FTP : FTP, TCP/IP
Définition	150 × 150 dpi, 300 × 300 dpi, 600 × 600 dpi
Formats de données	Format E-Mail : MIME Format de pièce jointe : TIFF, PDF
Méthode d'encodage	MH, MR, MMR, JPEG (Pour les modes couleur et gris, la méthode est toujours JPEG)
Réseau	Ethernet LAN (connexion 10BASE-T ou 100BASE-TX)

### Fax Internet

Spécifications	
Protocoles de communication	Emission E-mail : SMTP, TCP/IP Réception E-mail : POP3, TCP/IP
Définition	Emission: 204 × 98 dpi, 204 × 196 dpi Réception : 204 × 98 dpi, 204 × 196 dpi, 204 × 391 dpi, 200 × 100 dpi, 200 × 200 dpi, dpi
Formats de données	Format E-Mail : MIME Format de fichier joint : TIFF-F
Méthode d'encodage	Emission: MH Réception : MH, MR, MMR, JBIG
Réseau	Ethernet LAN (connexion 10BASE-T ou 100BASE-TX)





---

**11**

**Index**

---



# 11 Index

## A

- Abandon .....6-16
- Adresse de réponse .....3-8
- Adresse E-mail .....3-6, 3-19
- Adresse IP .....3-5, 3-11
- Adresse pour la notification du résultat .....3-26
- Ajouter des destinations .....3-37
  - Ajouter des adresses avec PageScope Web
  - Connexion .....3-43

## C

- Câble LAN .....3-3
- Clavier numérique .....2-10
- Compte POP3 .....3-8, 3-25
- Configuration FTP .....3-9
- Configuration requise .....2-8
- Connexion à un réseau LAN ....3-3

## D

- Default subject .....3-7, 3-21
- définition .....4-13
- définition fax .....6-8
- Délai POP3 .....3-8, 3-24
- Délai SMTP .....3-7, 3-20
- Destination de fichiers ...3-9, 3-34
- DHCP .....3-11
- DNS .....3-6, 3-15

## E

- Ecran .....2-10, 2-15
- E-mail .....2-3, 4-3
- Emission de fax Internet .....6-4
- Émission différée .....6-14

- Émission diffusion ..... 6-11
- Emission fax directe ..... 2-7, 7-3
- Erreur de communication ..... 9-3

## F

- Faire suivre des documents .. 6-21
- Fax Internet ..... 2-6, 6-3
- Format de données ..... 4-14
- Format de l'image numérisée 4-12

## I

- Imprimer En-tête ..... 3-8, 3-27
- Insertion texte ..... 3-7, 3-21
- Introducteur automatique de document
  - E-mail ..... 4-4
  - Fax Internet ..... 6-4
  - Serveur FTP ..... 5-4

## L

- Liste des symboles ..... 2-15

## M

- Masque Sous-Réseau ... 3-5, 3-13
- Messages ..... 9-3
- Méthode d'encodage ..... 4-14
- Mode Numérisation ..... 4-10
- Mot de passe ..... 9-3
- Mot de passe POP3 ..... 3-8, 3-25

## N

- N° Port POP3 ..... 3-7, 3-24
- N° port SMTP ..... 3-7, 3-20
- Nom émetteur ..... 3-6, 3-18
- Numérisation vers serveur ..... 5-4

- Numérotation 1-touche 3-37, 3-43  
.....3-44, 4-16
- Numérotation abrégée .3-39, 3-46  
.....3-47, 3-52, 3-53, 4-17
- Numérotation groupe ....3-41,3-49  
.....3-50, 4-18
- Numérotation programmée ...6-11
- P**
- PageScope Web Connection 2-20  
  Administrateur .....2-24
- Panneau de contrôle .....2-9
- Paramètres E-mail 3-6, 3-17, 3-22
- Paramètres réseau 3-5, 3-10, 3-28
- Paramètres Scanner .....4-13
- Passerelle .....3-5, 3-14
- Passerelle Em. ....3-6, 3-16
- Présentation .....2-3
- Problème machine .....9-4
- Procédure d'émission  
  E-mail .....4-4
- R**
- Réception Auto ....3-8, 3-26, 6-18
- Réception de fax Internet .....6-18
- Réception manuelle .....6-19
- Répertoire .....4-19
- Résultats d'émission /  
réception .....8-3
- S**
- Saisie de caractères texte ....2-16
- Saisie et correction de texte ..2-19
- Saturation mémoire  
  E-mail .....4-15  
  Fax Internet .....6-10  
  Serveur FTP .....5-10
- Serveur de messagerie .....2-8
- Serveur FTP .....2-4, 2-8  
.....3-52, 3-53, 5-3
- Serveur POP3 .....2-8, 3-7, 3-23
- Serveur SMTP .....2-8, 3-6, 3-19
- Spécifications .....10-3
- T**
- Touche 123/ABC .....2-10
- Touche Auto/Photo .....2-10
- Touche Définition .....2-9
- Touche Départ .....2-10
- Touche Etat .....2-10
- Touche Fax .....2-10
- Touche Fonction .....2-9
- Touche Initialisation .....2-11
- Touche Non / C .....2-10
- Touche Num. Abrégé .....2-9
- Touche Numérisation .....2-10
- Touche Oui .....2-10
- Touche Séparation Livre .....2-9
- Touche Stop .....2-11
- Touche Utilitaires .....2-10
- Touches de numérotation  
1-touche .....2-9
- U**
- Unimessage Pro I-Net  
Portal .....2-8, 7-3
- V**
- Vitre d'exposition  
  E-mail .....4-7  
  Fax Internet .....6-6  
  Serveur FTP .....5-7
- Voyant Erreur .....2-10



